

Sylvox

22"/24" RV TV

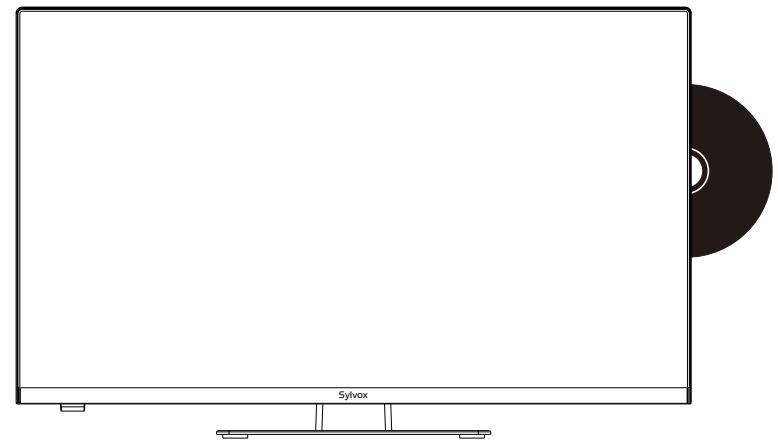

Model: RT22R3CNDA
RT24R3CNDA

USER'S MANUAL

Note: The product and illustrations in this user's manual is only for explanation purposes and may vary depending on model.

English

USER'S MANUAL

Deutsch

BEDIENUNGSANLEITUNG

Français

MANUEL DE L'UTILISATEUR

Italiano

MANUALE D'UTENTE

Español

MANUAL DE USUARIO

General Information

To avoid damaging the television set please observe the following safety instructions during setup and use.

Cleaning the television set	Before cleaning, disconnect the television set. Use only a soft damp cloth or a special cleaning product for flat-screens.
LED Display	Too much pressure on the screen can damage the television set.
Heat/damp/humidity	The television set should not be exposed to high temperatures (radiators, open fire). The television set should not be used in areas with high humidity.
Condensation	If moved from a cool area to one with a higher temperature, the television set should be left for at least an hour before plugging it in. A rapid change of temperature can lead to the formation of condensation in the television set itself. This can lead to damage if the television set is in use.
Air Circulation	To prevent overheating of the television set the ventilation slots at the rear should always be clear.
Small Objects	It is important to ensure that no small objects or liquids enter the television set. They can cause damage or even fire.
Crushing	Take care to avoid crushing fingers or other objects when turning the television set in any direction.
Electric Supply	Use the television set only with the voltage indicated in the specifications. Ensure that there is easy access to the plug and that the television set can always be disconnected from the electricity supply. Do not disconnect the television set by pulling the power cable. Always take hold of the plug. The power cable must not be kinked or placed over sharp edges.
Moving the Television Set	When moving the television set, hold only the casing.
Repairs/Accessories	Repairs and servicing must be undertaken only by authorised and trained personnel.
	In accordance with the Batteries Regulation, batteries are to be disposed of only in containers provided for this purpose.



In extreme weather (storms, lightning) and long inactivity periods (going on holiday) disconnect the TV set from the mains. The mains plug is used to disconnect TV set from the mains and therefore it must remain readily operable. If the TV set is not disconnected electrically from the mains, the device will still draw power for all situations even if the TV is in standby mode or switched off.

IMPORTANT - Please read these instructions fully before installing or operating
WARNING: Never let people (including children) with reduced physical, sensory or mental capabilities or lack of experience and / or knowledge use electrical devices unsupervised.

- For ventilation purposes, leave at least 5cm of free space around the TV.
- The ventilation should not be impeded by covering or blocking the ventilation openings with items, such as newspapers, table-cloths, curtains, etc.
- The power cord plug should be easily accessible. Do not place the TV, furniture, etc. on the power cord. A damaged power cord/plug can cause fire or give you an electric shock.
- Handle the power cord by the plug, do not unplug the TV by pulling the power cord. Never touch the power cord/plug with wet hands as this could cause a short circuit or electric shock. Never make a knot in the power cord or tie it with other cords. When damaged it must be replaced, this should only be done by qualified personnel.
- Do not expose the TV to dripping or splashing of liquids and do not place objects filled with liquids, such as vases, cups, etc. on or over the TV (e.g., on shelves above the unit).
- Do not place open flames such as lit candles on the top of or near the TV.
- Do not place any heat sources such as electric heaters, radiators, etc. near the TV set.
- Do not place the TV on the floor and inclined surfaces.
To avoid danger of suffocation, keep plastic bags out of the reach of the babies, children and domestic animals.
- Do not dispose of the batteries in fire or with hazardous or flammable materials.
Warning: Batteries must not be exposed to excessive heat such as sunshine, fire or the like.
- If you think batteries might have been swallowed or placed inside any part of the body, seek immediate medical attention.

WALL MOUNTING WARNINGS

Read the instructions before mounting your TV.

Use the specified wall mounting screws and other accessories.

Tighten the wall mounting screws firmly to prevent the TV from fall.

Do not over-tighten the screws.

A television set may fall, causing serious personal injury or death. Many injuries, particularly to children, can be avoided by taking simple precautions such, Educating children about the dangers of climbing on furniture to reach the television set or its controls.

Accessories

Please make sure the following items are included with your TV.
 If any items are missing, Please contact us.

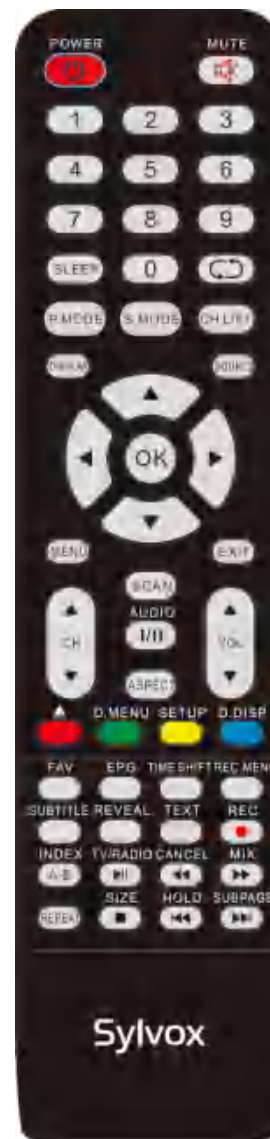

Remote Control

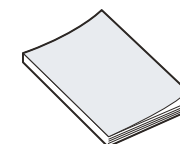

Instructions Manual



Warranty Card



Adapter

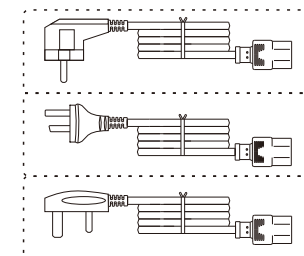

Euro Schuko plug power cord
 or AUS plug power cord
 or UK power cord



Car charger cable

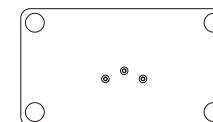

Base



Column bracket

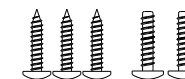

Screws

Content

SPECIFICATION	3
INSTALLATION	4-5
OVERVIEW	6-7
SUPPORTING SIGNALS	8
REMOTE-CONTROL UNIT	9-10
GENERAL DESCRIPTION	11
QUICK SET-UP	12-13
MAIN MENU	14-27
DVD	28-29
SPECIAL FUNCTION	30-32
READ BEFORE USING APPS	33
TROUBLESHOOTING	34-36
WARRANTY POLICY	37-38

Specification

Model	RT22R3CNDA	RT24R3CNDA
Display Size	22"	24"
Display Screen Type	LED	
Power adaptor	DC 12V $\overline{\text{---}}$ 4A	
The maximum resolution	1920 X 1080	
Power Consumption(Max)	30W	32W
Sound output(Max)	2 x 5W	
TV system	DVB-T2-S2	
Frequency range	48.25MHz - 863.25MHz	
Video input Format	PAL/NTSC	
Antenna input impedance	75 Ω (Unbalance)	
Product Dimensions (Include base bracket)	493 x 125 x 310 mm	541 x 125 x 345 mm
Weight (Net weight)	3.0 kg	3.6 kg
Operation environment temperature	0°C-40°C	

Note:

Design and specification modification maybe made at any time without prior notice, all data and dimensions are approximations.

Installation

Base bracket guide

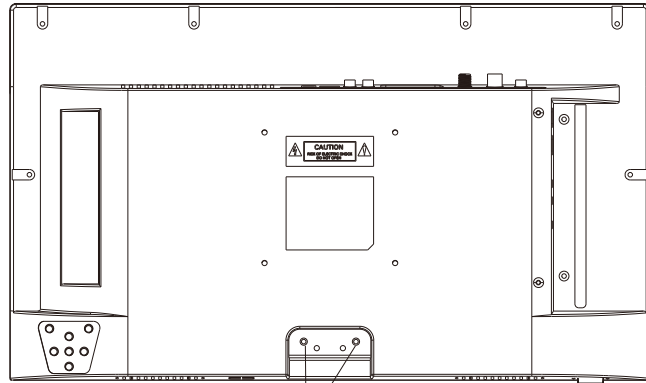

Screw hole A

Screw hole B

Screw

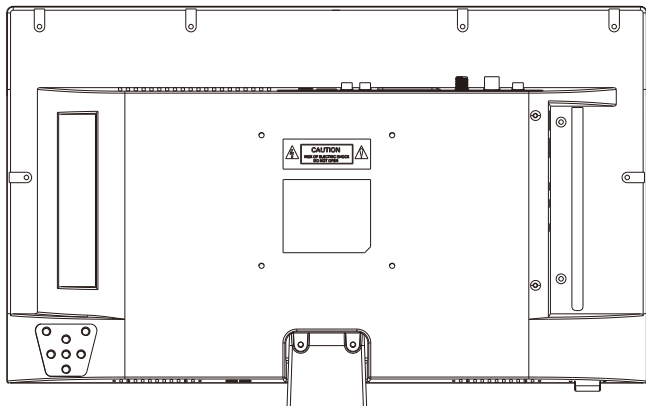
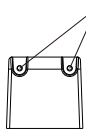

Installation

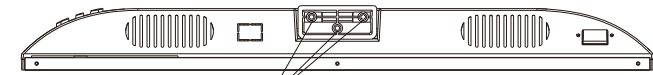

Screw hole C

Screw hole D

Screw

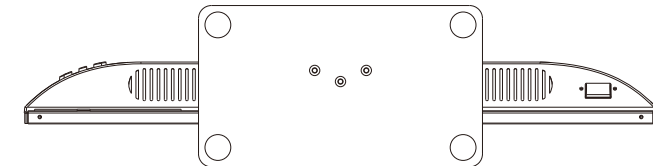
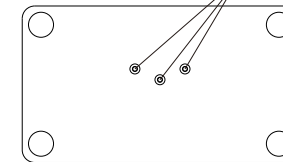
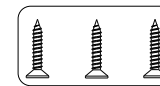

Instruction:

1. Place the TV unit on a flat and clean table.
2. Fix stand by 2 pcs screws via screw hole B and A.
3. Fix stand by 3 pcs screws via screw hole D and C.

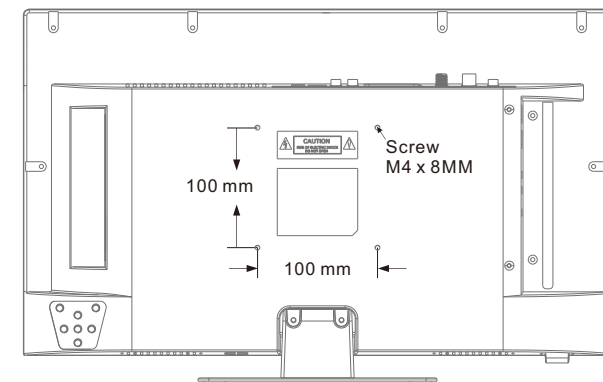

Overview

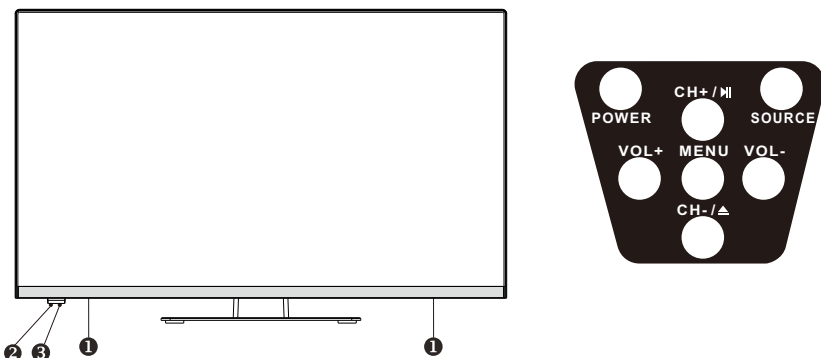

- 1** SPEAKER
- 2** REMOTE CONTROL SENSOR
- 3** POWER INDICATOR
Green: In power on mode.
Red: In standby mode.
- 4** SOURCE
Toggles between all the available input sources
- 5** MENU
Press to see an on-screen menu of your TV's features.
- 6** CH+/-
Press to change channels.
In the on-screen menu, use the CH +/- buttons as up/down arrow buttons.
- 7** VOL+/-
Press to increase or decrease the volume.
In the on-screen menu, use the VOL +/- buttons as left/right arrow buttons.
- 8** EJECT / ▲
Eject DVD.
- 9** PLAY / ■
Play/stop DVD (in DVD mode).
- 10** POWER
Press POWER button to toggle between normal and standby mode.

Overview

DVB-S2 & CI+ will not be available in Australia
CI+ will not be available in New Zealand

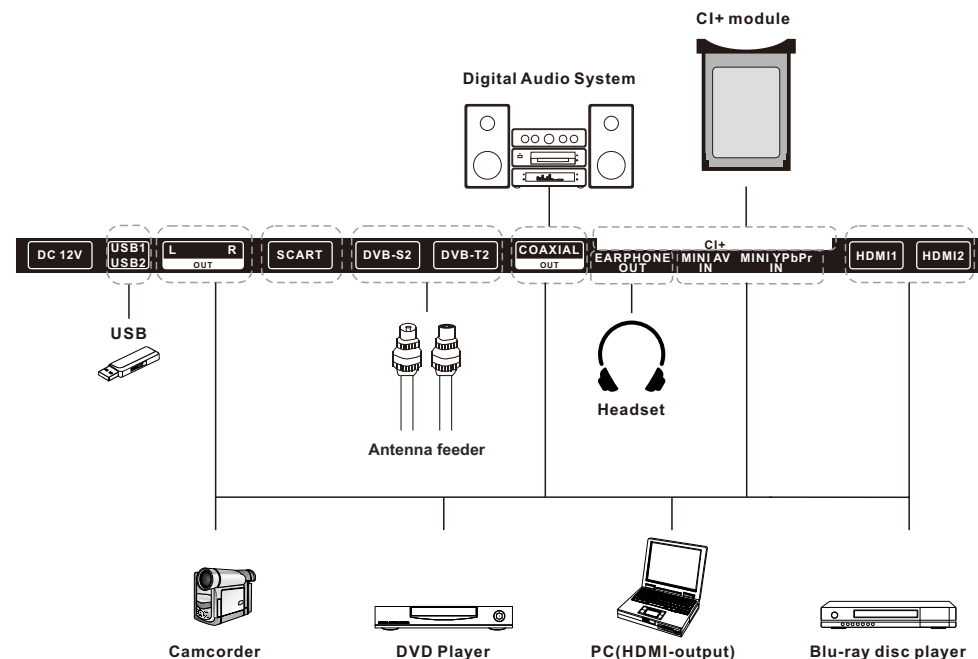

- 1. USB1/2**
USB input.
- 2. L/R OUT**
Connect to the audio output jacks on your amplifier/home theater.
- 3. SCART**
Connecting for SCART signal.
- 4. DVB-S2**
Connected to external SATELLITE to receive.
- 5. DVB-T2**
Connected to external antenna to receive the ATV/DTV program in ATV/DTV mode.
- 6. COAXIAL OUT**
Coaxial Digital audio output.
- 7. EARPHONE OUT**
Connecting for headphone.
- 8. MINI AV IN**
Connecting for VIDEO signal input in Composite mode.
- 9. MINI YPbPr IN**
Connecting for the Y/Pb/Pr Input in Component mode.
- 10. CI+**
Used to insert the CI card.
- 11. HDMI 1/2**
Connecting for HDMI signal.

Supporting Signals

PRESET MODE (HDMI)

	Resolution	V.Freq.(Hz)	H.Freq.(KHz)
1	640x480	59.94	31.469
2	720x480	59.94	31.469
3	720x576p	50	31.25
4	800x600	60	37.9
5	1280x720p	60	45
6	1920x1080i	60	33.75
7	1920x1080p	60	67.5

Remote-Control unit

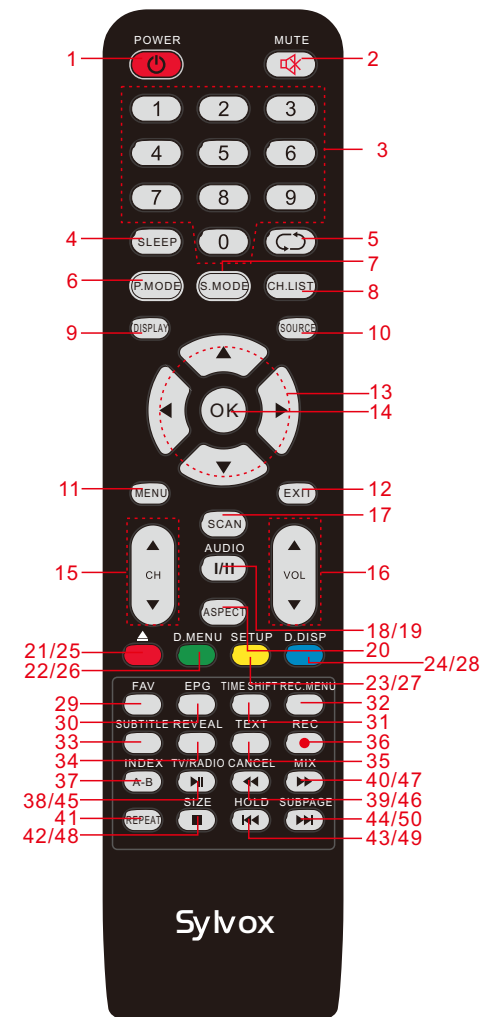

- 1.**POWER**: Set your TV to power on or standby mode.
- 2.**MUTE**: Press to mute the sound. Press again to regain sound.
- 3.**0-9**: Press 0-9 to select a TV channel directly. The channel will change after 2 seconds. Applicable for enter page number in TELETEXT mode.
- 4.**SLEEP**: Set the time for the TV to turn off automatically.
5. : Return to the previously viewed program.
- 6.**P.MODE**: Select the picture mode.
- 7.**S.MODE**: Select the sound mode.
- 8.**CH.LIST**: Display channel list.
- 9.**DISPLAY**: Press to display the source and channel's info.

Remote-Control unit

- 10. SOURCE:** Press to select signal sources for TV.
- 11. MENU:** Allows you to navigate the on screen menus (OSD).
- 12.EXIT:** Exit from the menu or sub-menu.
- 13. ◀▶ ▲▼ :** Allows you to navigate the on-screen menus and adjust the system settings to your preference.
- 14.OK:** Select the option.
- 15.CH+/-:** Press these two buttons to change channels sequently.
- 16.VOL+/-:** Press these two buttons to increase/decrease the sound volume.
- 17.SCAN:** Press to Auto scan TV program.
- 18.AUDIO:** Press to change the language of the audio in DTV or DVD mode.
- 19.I/II:** Select NICAM mode.
Only be available in TV programmers with NICAM transmission, and default mode is mono.
- 20.ASPECT:** Press this button to select the aspect of screen.
- 21. ▲ :** Open/close in DVD mode.
- 22. D.MENU:** Quick navigation during Teletext or setup settings / DVD: VideoDVD Menu button.
- 23.SETUP:** DVD system setup.
- 24.D.DISP:** Quick navigation during Teletext or setup settings / DVD: DVD Information button.
- 25.R (DELETE):** Delete function button.
- 26.G (RENAME):** Rename function button.
- 27.Y (MOVE):** Move function button.
- 28.B (SKIP):** Skip function button.
- 29.FAV:** Selects favorite channels.
- 30.EPG:** Press to display EPG (Electronic Program information).
- 31.TIME SHIFT:** Press to switch to TIME SHIFT mode immediately.
- 32.REC.MENU:** Press to switch to REC.MENU immediately.
- 33.SUBTITLE:** Press to select the subtitle language.
- 34. REVEAL:** Shows hidden words or pages by Teletext.
- 35.TEXT:** Switch on/off of Teletext window.
- 36.REC/● :** Press to record the program immediately.
- 37.INDEX:** Returns to Index page by Teletext.
- 38.TV/RADIO:** Press to switch between DTV and radio programs
- 39.CANCEL:** Switches the Teletext window in the background, only the current page no is visible.
- 40.MIX:** Transparency of Teletext window.
- 41.REPEAT:** DVD: Repetition mode button.
- 42. SIZE:** Zoom In or Out by Teletext window.
- 43. HOLD:** Holds on the current page.
- 44.SUBPAGE:** Displays a sup-page of upper options.
- 45. ■ :** Play and Pause by Media-Player / DVD.
- 46. ◀◀ :** Fast Rewind by Media-Player and DVD.
- 47. ▶▶ :** Fast Forward by Media-Player and DVD.
- 48. ■ :** Stops playback by Media-Player and DVD.
- 49. ◀◀ :** Plays previous file by Media-Player.
- 50. ▶▶ :** Plays the next file by Media-Player.

General Description

Installing Batteries in the Remote Control

Installing Batteries

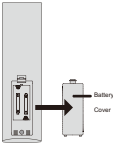
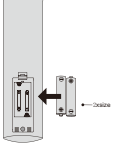
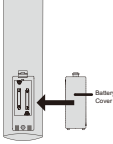
- Open the battery compartment cover on the back side.
 
- Insert two 1.5V AAA size batteries in correct polarity. Don't mix old or used batteries with new ones.
 
- Closed the cover.
 

✦ Point the remote towards the remote control sensor of the wireless TV and use it within 7 meters.

✦ Put the used batteries into the recycling bin since it can negatively affect the environment.

NOTES:

- One loading of batteries will last for 1 year under normal use.
- If you do not intend to use the remote controller for a long period of time, remove them to avoid damage due to leakage.
- The batteries (battery pack or batteries installed) shall not exposed to excessive heat such as sunshine, fire or the like.

External Connection

Antenna connection

Antenna input impedance of this unit is 75ohm. VHF/UHF 75ohm coaxial cable can be connected to the antenna jack directly, if the antenna cable is 300ohm parallel flat feeder cable, you need to use the 300ohm/75ohm converter to connect the antenna cable to the antenna jack. For details Please refer to the following drawing.

Antennas with 300ohm flat twins Leads

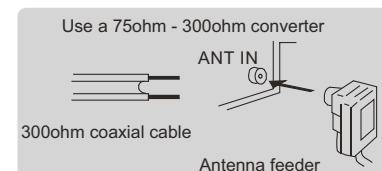

Antennas with 75ohm Round Leads

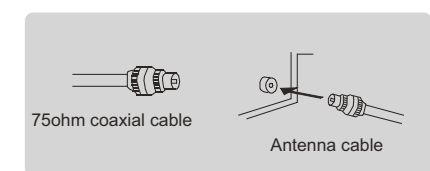

Quick Set-Up

Set-Up for Satellite Reception

The "First Time Installation" Menu is automatically displayed in the first time switch on.

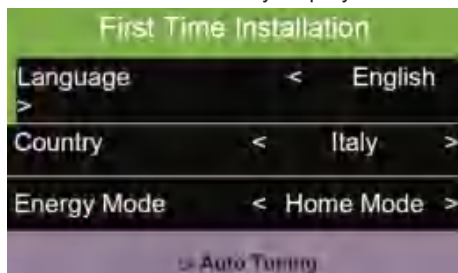

Select menu Language and Country;
Press OK;
The Tuning Setup Menu is displayed.

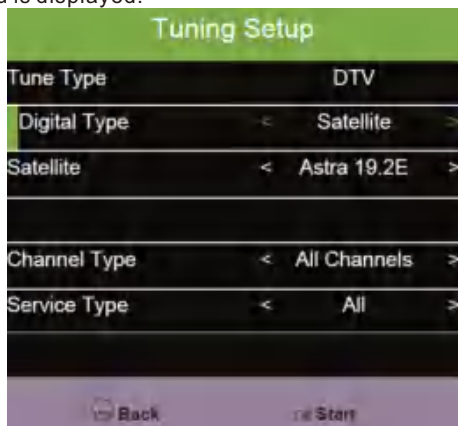

Select DTV or ATV + DTV as the receiving mode (Tune Type);
Select Satellite as the input source (Digital Type);
Select the desired satellite (ASTRA/HOTBIRD are standard);
Press OK;
First Time Installation Dialogue is displayed.

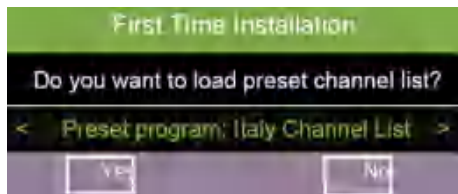

Select Yes to load the preset channel list (for ASTRA and HOTBIRD), your television set is ready. Select No to perform a manual search for channels on the previously selected satellite.

Initial Installation for Reception via DVB-C/DVB-T

DVB-C: Connect the DVB-C coaxial cable in the DVB-C input of the television set, or DVB-T/T-2 HD coaxial cable in the DVB-T input of the television set. If using an active antenna without independent power supply, in the menu switch the "5V antenna power" On (Channel Menu);

Turn on the television set with the on/off switch and press the POWER button on the remote control or on the device;

The "First Time Installation" Menu is automatically displayed in the first time switch on;

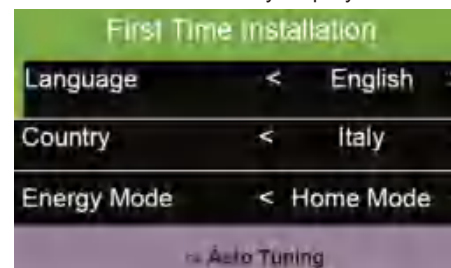

Select the menu Language and Country;
Press OK. The Tuning Setup Menu is displayed.

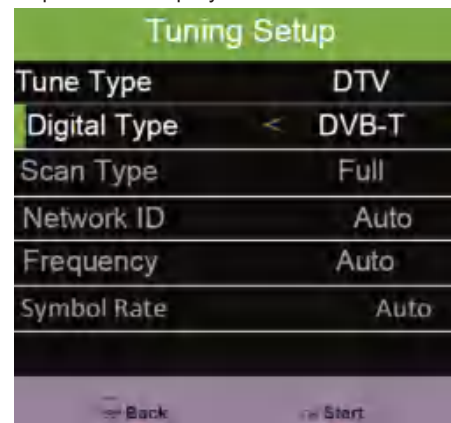

Select DTV or ATV + DTV as the receiving mode (Tune Type);
Select the input source (Digital Type), DVB-T;
Press OK.

The station search dialogue box is displayed "Auto Tuning Status" . The TV and radio station search may last several minutes. Your television set is ready for use.

Main menu

Selecting the Main Menu

Open the main menu by pressing the MENU button (control panel on the television set or remote control);

Select and confirm the desired option.

The Main Menu contains the following sub-menu:

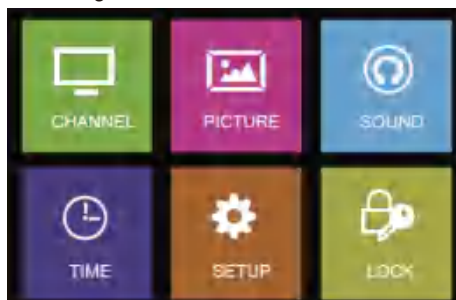

Channel Menu

Open the Main Menu by pressing the MENU button (control panel on the television set or remote control);

Select Channel and confirm with the OK button. The Channels Menu is displayed.

Note

The functions may vary depending on the origin of the signal.

Function	Explanation
Antenna	DVB-T (antenna reception) DVB-C (cable reception)
Auto Tuning	Begin automatic channel search Menu "Tuning Setup" is displayed
ATV Manual Tuning	Begin manual channel search for the selected source "ATV Manual Tuning" menus are displayed.
DVB-C Manual Tuning DVB-T Manual Tuning	Beginning manual channel search for selected source. "DVB-C Manual Tuning" or "DVB-T Manual Tuning" menu are displayed
Programme Edit	Organising, deleting, skipping, marking as favourites. "Program Edit" menu is displayed.
Signal Information	Show signal information of the station.
CI+ Information	Show information on an inserted CI card. See chapter 6 "CI+ Modul"
Dish Setup	Erasing, managing, re-setting satellites and transponders. Menu "Dish Setup" is displayed.
5V antenna power	Turning set on with an active antenna in order to feed 5V to the antenna.

Smart-D function

DiSEqC settings for automatic dish alignment

ON : Switch-on automatic dish alignment and start the RF signal research;

PARK: closing automatic dish alignment system.

Automatic Channel Search/Receiver Settings

In the Channel Menu select the automatic channel search function (Auto Tuning).
The Receiver Settings Menu (Tuning Setup) is displayed.

With Satellite selected as source:

Function	Explanation	Function	Explanation
Country	Set Country	Channel Type	All Channels*
Satellite	Set Satellite	Service type	All*
Scan Mode	Full* Network scan		DTV Radio

With DTV selected as source:

Function	Explanation
Country	Set country
Tune Type	ATV (for reception of analogue channels) DTV (for reception of digital channels) ATV + DTV (for reception of analogue and digital channels)
Scan Type	Full* Network Scan
Network ID	Auto* 65535
Frequency	Auto* 770000
Symbol(ks/s)	Auto* 6900
Sorting by LCN	On* Off

Press OK to begin automatic channel search, the status of the channel search (Auto Tuning) is displayed .

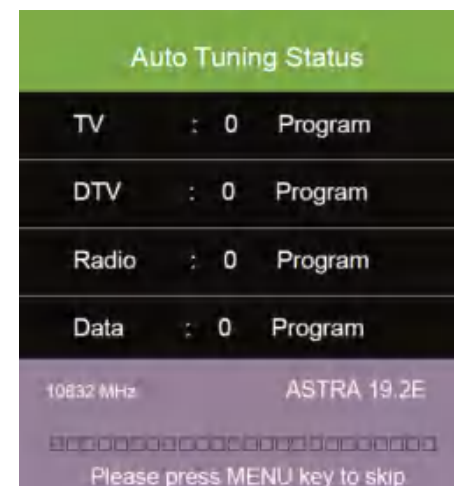

Manual Analogue Search

In the Channels Menu select ATV Manual Tuning, the Menu ATV Manual Tuning is displayed. Enter and confirm the desired settings.

Manual DVB-C Search/Manual DVB-T Search

In the Channel Menu select the CADTV Manual Tuning if on cable, or DTV Manual Tuning if receiving via antenna.

The Menu CADTV Manual Tuning or DTV Manual Tuning is displayed.

Managing List of Channels

In the Channel Menu select Program Edit, the Program Edit Menu is displayed.

The following options are available:

Delete channels (red button on the remote control);

Move channels (yellow button on the remote control);

Skip channels (blue button on the remote control);

Add channels to favourites list (FAV button on the remote control).

Note

Please follow the instructions at the bottom of the screen.

Satellite Configuration

In the Channel menu select Dish Setup, the Dish Setup Menu is displayed. The following options are available:

Edit/add/delete satellite;

Edit/add/delete transponder;

Edit satellite setting (for example DiSEqC setting).

Dish Setup			
Satellite	Transponder	Ku- ASTRA 11.2E	
01 Ku_HOTBIRD 13E	001 10744 H 22000	LNB Typ	09750/10500
02 Ku_ASTRA 19.2E	002 10773 H 22000	LNB Versorgung	13/18V
03 Ku_Eutelsat 5W	003 10832 H 22000	22KHz	Auto
04 Ku_Astra 23.5E	004 10862 H 22000	Toneburst	Kein
05 Ku_TURKSAT 42E	005 10921 H 22000	DiSEqC1.0	Kein
06 Ku_ASTRA 28.2E	006 11023 H 22000	DiSEqC1.1	LNB 2
07 Ku_EUTELSAT 16E	007 11171 H 22000	Motor	None
08 Ku_Eutelsat 9E	008 11303 H 22000		

Column	Explanation
Satellite	Satellite list. The satellite settings can be edited (green button). It is also possible to delete satellites (red button) and to add satellites (yellow button).
Transponder	List of the transponders corresponding to the selected satellite ("Satellite" column). The transponder settings can be edited (green button). It is also possible to delete transponders (red button) and to add transponders (yellow button).
Satellite settings (3rd column)	List of the settings for the selected satellite ("Satellite" column). Configure the DiSEqC function to guide a compatible satellite antenna.

Picture Menu

Call up the Main Menu by pressing the MENU button (control panel on the television set or remote control);

Select Picture and confirm with the OK button, Menu Picture is displayed. Important function in the Picture menu: Customizing picture setting.

Note

Customizing picture settings is only possible in Personal mode.

Function	Explanation
Picture Mode	Standard (pre-configured settings) Mild (pre-configured settings) Personal (settings can be adjusted manually) Dynamic (pre-configured settings)
Contrast	Setting contrast
Brightness	Setting brightness
Colour	Setting colour ratio
Tint	Setting tint(NTSC only)
Sharpness	Setting picture sharpness
Colour temp	Setting colour temperature: Normal Warm Cold
Noise Reduction	Setting noise reduction Low Medium High Off
Screen	Setting position and size of the PC image
Dynamic CR	On Off
Face Colour	Setting skin tones
Aspect ratio	16:9 – 4:3 – Auto – Zoom1 – Zoom2
Blue screen	Is displayed when no signal available On Off

Sound Menu

Display the Main Menu by pressing the MENU button (control panel on the Television set or remote control);

Select Sound and confirm with the OK button, the Sound Menu is displayed. Important functions in the Sound menu: Adjusting the sound setting.

Note

Adjusting the sound settings is only possible in Personal mode.

Function	Explanation
Sound Mode	Standard (Preconfigured settings) Music (Preconfigured settings) Movie (Preconfigured settings) Sports (Preconfigured settings) Personal (Settings can adjust manually)
Treble	Adjust Treble
Bass	Adjust Bass
Balance	Setting balance between left and right speakers
Auto Volume	Automatic volume control: On Off
Surround Sound	Surround reproduction: Off SRS TruSurround TruSurround
SPDIF Mode	Setting digital audio output: Auto PCM
AD Switch	"AD Switch" Menu is displayed
Hearing Impaired	Off On

AD Switch

In the Sound Menu select AD Switch. The AD Switch Menu is displayed.

Function	Explanation
AD Switch	On (audio description) Off
AD Volume	Setting level of the audio description

Time Menu

Display the Main Menu by pressing the MENU button (Control panel on the television set or remote control).

Select Time and confirm with OK button.> Time Menu is displayed.

Important function in the Time Menu:

Setting the time zone;

Setting an automatic on/off time;

Setting the sleep timer;

Setting automatic switch off;

Setting time before menu fade-out.

Function	Explanation
Clock	Time and date display (set automatically)
Time Zone	Setting time zone
Off Time	Setting switch-off time for the television "Off Time" Menu is displayed
On Time	Setting switch-on time for the television "On Time" Menu is displayed
Sleep Timer	Setting time after which the television set automatically switches off Off 10, 20, 30, 60, 90, 120, 180, 240 min.
Auto Standby	Setting whether and when the television set automatically switches off if no operations are performed Off 3, 4, 5 h
OSD Timer	Setting whether and when the menu automatically fades out Off 5, 10, 15, 20, 25, 30 s

Switch-off Time

In the Time Menu select Off Time. The Off Time Menu is displayed.

Function	Explanation
Off Time	Off Once Everyday Mon-Fri Mon-Sat Sat-Sun Sun
Hour	Setting time (Hour)
Minute	Setting time (Minute)

Switch-on Time

In the Time Menu select On Time . The On Time Menu is displayed.

Function	Explanation
Off Time	Off Once Everyday Mon-Fri Mon-Sat Sat-Sun Sun
Hour	Setting time (Hour)
Minute	Setting time (Minute)
Source	Selecting input source for playback when the television set is to be turned on.
Channel	Selecting the channel at which the television is to be turned on.
Volume	Selecting the volume at which the television is to be turned on.

Setup Menu

Display the Main Menu by pressing the MENU button (control panel on the television set or the remote control).

Select Setup and confirm with the OK button. The Setup Menu is displayed. Important functions in the Setup Menu:

Setting the language for menu, audio and subtitles;

Resetting to factory default settings;

Function	Explanation
Language	Setting menu language (German, Czech, Swedish, Finnish, Portuguese, Dutch, Italian, French, Spanish, English)
TT Language	Setting font (West, East, Russian, Arabic, Farsi) for the teletext display
Audio Language	Setting audio language 1 and 2 for multi-channel sound "Audio Language" Menu is displayed
Subtitle Language	Setting sub-title language 1 and 2" Subtitle Language" Menu is displayed
Reset	Reset to factory settings
Software Update (USB)	Performing software update (a USB device with the update files must be connected)
Version	Displaying version (Model, panel type, and software version)
Import DefaultData	Loading ASTRA/HOTBIRD standard channel list (only for satellite reception)
BT Sat Antenna	Activate Pairing Mode: Activates Bluetooth pairing of the satellite antenna with a smartphone. Clear List: The list of devices Bluetooth-paired with the satellite antenna will be cleared.

Lock Menu

Display the Main Menu by pressing the MENU button (control panel on the television set or the remote control).

Select Lock and confirm with OK button. The Lock Menu is displayed. Important functions in the Lock Menu:

Setting a system lock;

Changing the password;

Locking channels, parental guidance, button lock.

Note

To change settings in the Lock Menu a password is required. Factory set password is "0000".

Function	Explanation
System Lock	Off On
Set Password	Personalising the password
Channel Lock	Locking individual channels. Access is only possible with the password. "Channel lock" Menu is displayed.
Parental Guidance	Setting age limit for parental control settings Off 4 - 18
Key Lock	Activating key lock. Only possible if the option On was selected in the System Lock function. Off On
Hotel Mode	Limiting functions of the television set for the user and importing preset database (a USB device with the database files must be connected). The "Hotel Mode" Menu is displayed.

Locking Channels

In the Lock Menu select Channel Lock. The Channel Lock Menu is displayed;

Lock or release the desired channels and confirm.

Hotel Mode

In the Lock Menu select Hotel Mode. The Hotel Mode Menu is displayed.

Function	Explanation
Hotel Mode	On Off
Source Lock	Locking individual input sources
Default Source	Selecting input source with which the television set is to be turned on.
Default Prog	Selecting channel for playback when the television set is to be turned on
Default Volume	Selecting volume at which the television set is to be turned on
Max. Volume	Selecting maximum volume for the television set
Import Database	Importing database from a USB device
Export Database	Exporting database to a USB device
Clear Lock	Resetting all locks

Note

To save and restore your personal channel list use the Export Database and Import Database functions.

CI module

The television set has a CI slot and supports both CI and CI+.

CI module is a plug-in card with the size of a credit card which fits into the slot of your DVB receiver, and which in turn can also hold a smart card. With this combination, you have access to encrypted pay channels.

Note

Use only CI modules which are authorised or certified by the service provider. This is the only way to guarantee compatibility.

Inserting the smart card and the CI module

Turn the television set off;

Insert the CI Module into the CI slot of the television set. Make sure you are inserting it the right way round (see illustration);

Insert the smart card into the CI Module. Make sure it is the right way round (see the arrow);

Turn the television set back on.

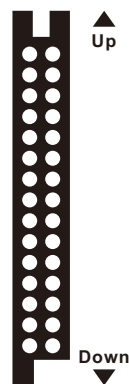

Multimedia Operation

Prerequisites

You can play back files saved on a USB device, if the following file formats are on the storage device:

Medium	Format
Movie	- dat, *.mpg, *mpeg - vob - mkv -.mp4, *.mov -.avi -.flv -.asf, - .wmv
Music	mp3 wav wma/asf aac ac3
Photo	- jpg, - jpeg - png - bmp
Text	-txt

Playback

Press the INPUT button on the remote control.
Select USB as the input source. The Multimedia Menu is displayed.

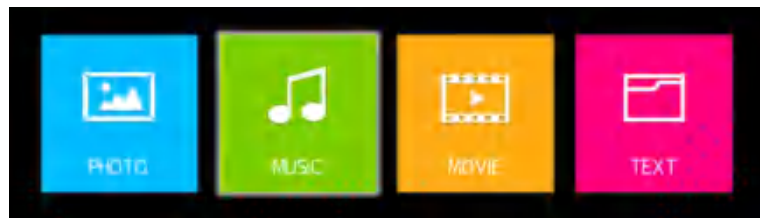

Enter the desired media type (Photo, Music, Movie or Text) and confirm with OK. The selection screen with the file/directory structure is displayed.



Select the storage location (C) of the medium and, if necessary, the subfolder. The files already present are displayed.
Select the desired file. Press OK button on the remote control to mark the files (e.g. photos or music) to be shown/played.
Press the Play/Pause button on the remote control. The Media Player menu is displayed.

Movie

Press the OK button on the remote control to display the Movie menu.

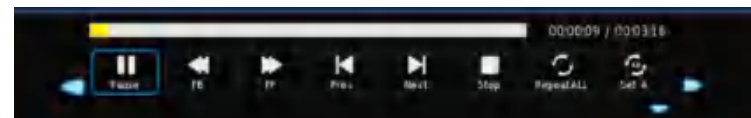

Function	Explanation
Pause/Play	Stopping and re-starting the film
FB	Rewinding
FF	Fast forward
Prev.	Previous film
Next	Next film
Stop	Stops play
CharSet	Changing character set
RepeatNone	No repeat
Repeat1	Repeat current film
RepeatALL	Non-stop playback of all films
Set A/Set B	Use this to set point A and point B to repeat a film segment.
Playlist	Shows the play list
Info	Displays movie info
Slow	Slow-motion playback
Step	Stop-start playback
Goto Time	Jump to playback time
Zoom In	Increases film size
Zoom Out	Decreases film size
Aspect Ratio	Auto 4:3 16:9
Move View	Move image in increased-size film with the arrow keys

Music

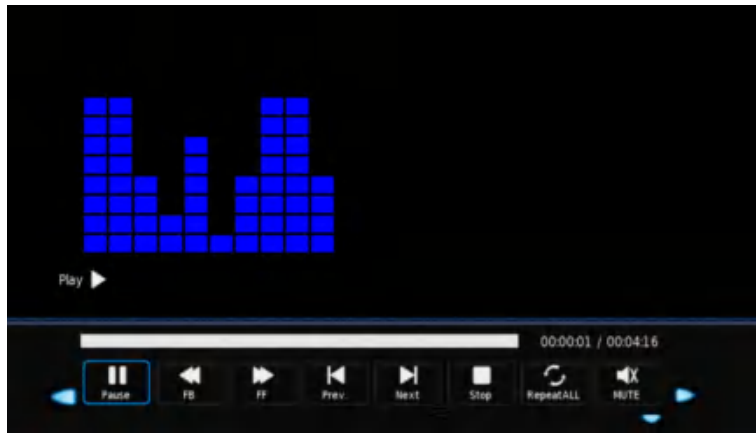

Function	Explanation
Pause/Play	Stopping and re-starting track
FB	Rewinding
FF	Fast forward
Prev.	Previous track
Next	Next track
Stop	Stops play
Playlist	Shows the playlist
RepeatNone	No repeat
Repeat1	Repeat current track
RepeatALL	Non-stop playback of all tracks
Info	Displays track info
Goto Time	Jump to playback time

Photo

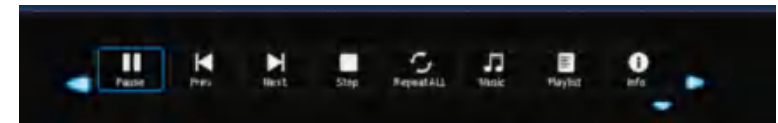

Function	Explanation
Pause/Play	Stopping then re-starting slide show
Prev.	Previous image
Next	Next image
Stop	Stop
RepeatNone	No repeat
Repeat1	Repeat current image
RepeatALL	Non-stop playback of all images
Musik	Plays music from USB device during slide show
Playlist	Shows the play-back list
Info	Shows file info
Rotate	Turns the image 90° to the right
Rotate	Turns the image 90° to the left
Zoom In	Increases image size
Zoom Out	Reduces image size
Move View	Move image in zoomed view with the arrow keys

Ending Playback

Press the EXIT button on the remote control to end the playback and return to file selection. To change the media type press the EXIT button on the remote control repeatedly until the Multimedia Menu is displayed.

DVD Operation

SOURCE

Press the "SOURCE" button menu. The up and down direction keys can be selected, or Press the left or right button to select the DVD, and press the Enter button to enter.
Press the DVD SETUP button to enter that function.

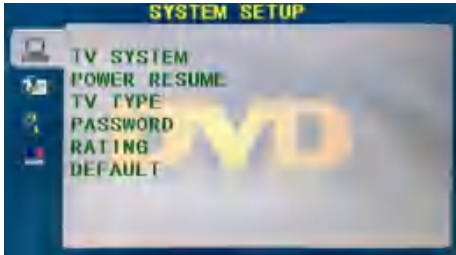

TV SYSTEM

Set the options: NTSC/PAL/AUTO.

POWER RESUME

Press the ENTER function on or off.

TV TYPE

Set the screen ratio options: PS(4:3 Pan Scan), Normal/PS(4:3 Letter Box), and Wide (16:9) the default setting is wide.

PASSWORD

Enter "0000" to enter.

RATING

Disc Options.

DEFAULT

This option will return the DVD to its factory default settings.

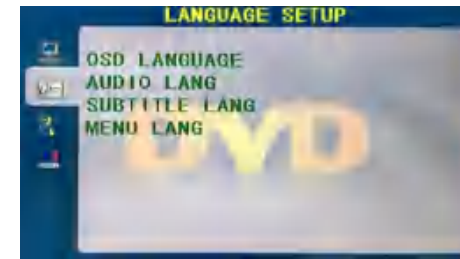

OSD LANGUAGE

Set the OSD Language options.

AUDIO LANG

DVD language selection options.

SUBTITLE LANG

This player can display DVD subtitle languages if supported by the DVD disc. When playing DVD's you can hide the subtitle or choose any of them as the current subtitle language.

MENU LANG

Set the MENU Language options.

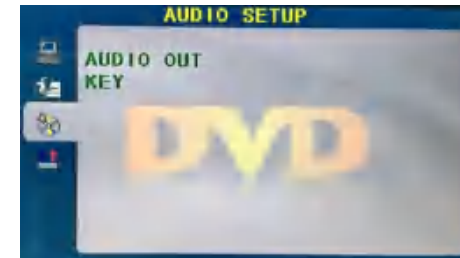

AUDIO OUT

Press the "ENTER" Key. The up and down direction keys can be used for selection.

KEY

Press the "ENTER" Key. The up and down direction keys can be used for selection.

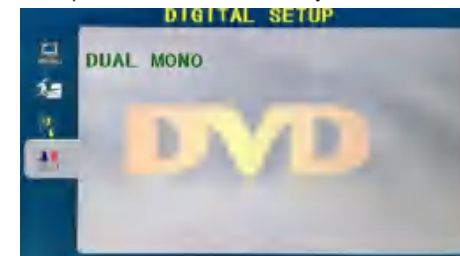

DUAL MONO

Press the "ENTER" Key. The up and down direction keys can be used for selection.

Special Function

To open the channel list proceed as follows:

Press the CH.LIST button on the remote control or press the OK button on the remote control (only if no menu is displayed). The Channel List Menu is displayed.

Symbols indicate whether a channel is locked, encrypted, to be skipped or a favourite.

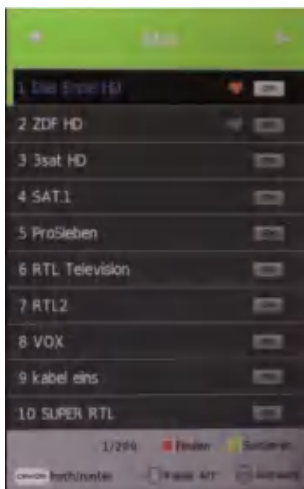

Use the navigation buttons ◀/▶ on the remote control to filter the indicated channels.

Name	Explanation
All	Contains all the channels
DTV List	Contains only television channels
Radio List	Contains only radio channels
Data List	Contains only data channels
FTA List	Contains non-pay channels
Scrambled List	Contains only encrypted Pay TV Channels
Satellit Lists	Contains all channels of a satellite

Select the desired channel and press OK.

Favourites

To open the favourites list proceed as follows:

Press the FAV button on the remote control. The Favorite List Menu is displayed.

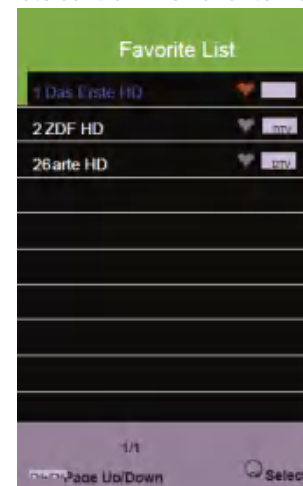

The channels previously designated as favourites are displayed in this view. Symbols indicate if a channel is to be skipped or is marked as a favourite.

Select the desired channel and press OK.

Note

To edit the channel list (delete, move, skip, add to favourites), in the channel menu select Program edit.

Channel informations

To open channel information, proceed as follows:

Press the DISPLAY button on the remote control. Channel Information is displayed.

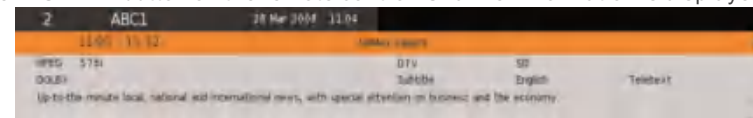

Subtitle Language

To display the subtitle language, proceed as follows:

Press the SUBTITLE button on the remote control. The Subtitle Language Menu is displayed;

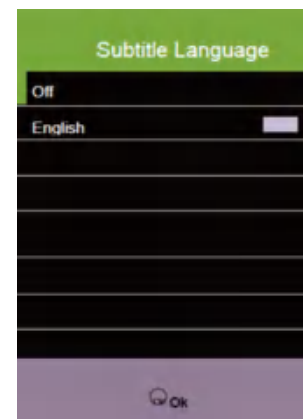

Select the desired subtitle language and press OK.

Programme Guide (EPG)

To display the programme guide proceed as follows:

Press the EPG button on the remote control. The 7 Day TV Guide Menu is displayed.

7 Day TV Guide			
05:30 - 09:00 28 Jun 2016		News/Current Affairs	
Moderation: Susan Link und Till Nippel * EM-Gesetz: Doppelwettbewerb nach dem Referendum: Wie positionieren sich die EU und die deutsche Regierung? * Bundeswahlkommission im Klärung: Reimbildern sollen mehr Maßnahmen als heute beibehalten dürfen * Hubs um München: Inwiefern mehr Leute wollen wieder Handarbeit lernen und ihre Kleidung selber machen * Livestream: Wie sieht es aus, wenn Maxime Munk in einem Nachhol-Gespräch diskutiert wird?			
28 Jun 2016 08:33 14		28 Jun 2016	
1 Das Erste HD	05:30-09:00	ARD Morgenmagazin	News
2 ZDF HD	09:00-09:05	Tageschau	News
3 Sat 1 HD	09:05-09:55	Titel Reizen (2221)	
4 SAT.1	09:50-10:44	Sturm der Liebe (2483)	
5 ProSieben	10:44-10:45	Tageschau	
6 RTL Television	10:45-11:25	Gefragt - Gejagt	
7 RTL 2	11:25-12:00	Sechund, Puma & Co. (12)	
8 VOX	12:00-12:15	Tageschau	

In this view you will find information on the current day's programming, that of the previous day, and also of the following day.

Select the desired programme and press OK.

Radio

To switch between Radio mode and TV mode, proceed as follows:

Press the TV/Radio button on the remote control. You are in Radio mode;

Press the blue button on the remote control to deactivate the screen. The radio will continue playing;

Reactivate the screen by pressing any button on the remote control;

Press the TV/Radio button on the remote control again to return to the TV mode.

Note

It is possible to use the Vol+/Vol- and the MUTE buttons with the screen deactivated. When using these buttons the screen remains deactivated.

Teletext

Teletext is made available free of charge by most TV stations. It provides various types of information, e.g. News Ticker and updated news, weather forecasts, information on business, sport, culture, advice services, etc. and also on television programming.

Press the button TV/TXT on the remote control. To display the teletext a station must be selected which provides this service.

To select a page, with the number buttons on the remote control enter the three-digit number of the desired page.

Use the CH+ and CH- buttons on the remote control to move forwards and backwards between the pages.

Use the HOLD button on the remote control to set a page.

Use the INDEX button on the remote control to move to the opening page or the table of contents.

Use the SIZE button on the remote control to zoom the upper or the lower section of the page or to return to the normal display.

Use the REVEAL button on the remote control to reveal hidden information or to hide this information again.

Use the SUBPAGE button on the remote control to directly select subpages which are then automatically displayed.

Press the TV/TXT button on the remote control again to leave the teletext and return to TV mode.

Read Before Using Apps

(*Terms & Conditions Apply)

- Due to the product characteristics featured on the Apps store, as well as limitations in available content, certain featured applications, and services may not be available on all devices or in all territories. Some Apps featured may also require additional peripheral device or membership fees. Services and content availability are subject to change without prior notice.
- Manufacture takes no legal responsibility whatsoever for any interruption of App services caused by the service provider for any reason.
- An unstable Internet connection may cause delays or interruptions. In addition, applications may terminate automatically depending on the network environment.
- Applications services and updates may become unavailable.
- Application content is subject to change by the services provider without prior notice.
- Specific services may differ with the version of the application installed on the TV.
- An application's functionality may change in future version of the application.
- Depending on the third party service provider/s policies, certain applications may not support multitasking.
- The response to remote commands and the resulting on screen display may be delayed while a webpage is loading.
- The copy and paste operations are not supported.
- The web browsing speed will differ with the network environment.
- Depending on the types of video/audio codecs supported, it might not be possible to play certain video and audio files while playing content.
- Apps store have certain limitation, it consist many inbuilt apps for various needs of user but user doesn't have facility to add other apps from any other media.

Troubleshooting

If you have any problem, check the counter measures for each symptom listed below. The following symptoms may have been caused by inappropriate adjustment rather than actual malfunction of the unit. If the trouble persists, contact the Customer Care Centre, see back page for contact details.

Symptoms	Possible solutions
No power	Please check the power cord plugged in and that the power outlet works. Unplug the power cord and plug it in after 60 seconds and restart the TV.
No picture	Please check antenna connection. Station may be experiencing problems, please tune to another station. Please adjust the settings of contrast and brightness.
Good picture but no sound	Please increase the volume. Please check TV is under mute mode, press MUTE button on the remote control. Please check sound settings. If external devices are being used, check their volumes are not set too low or turned off. If using AVI or Component inputs, please make sure cables are connected properly and not loose. If using DVI to HDMI cable, a separate audio cable is required. Make sure a headphone jack >s not connected.
Good sound but abnormal color or no picture	Please check antenna connection and antenna condition. If using Component input, please check Component connections, incorrect or loose connections may cause colour problems or cause the screen to be blank.
No response to remote control	Batteries of remote control may have exhausted, if necessary, please change the batteries. Clean the remote control lens. The distance between LED TV and remote control should be within 8m, within recommended operating angle and path is free of obstructions.
Colored dots may be present on the screen	Although the LED screen is made with high-precision technology and 99.99% or more of the pixels are effective, black dots may appear or bright points of light (red, blue, or green) may appear constantly on the LED screen. This is a structural property of the LED screen and not a malfunction.
Picture is breaking up	Keep the TV away from noisy electrical sources such as cars, hair dryers, welders, and all optional equipment. Electrical atmospheric interference such as local or distant lightning storms may cause picture to break up. When installing optional equipment, leave some space between the optional equipment and the TV. Check the antenna and connection. Keep the antenna away from any power or input/output cables.

Symptoms	Possible solutions
After Auto Tuning only some channels are available	Check your area is covered by Digital Video Broadcasts. Try re-tuning or manually tuning missing channels. Check that you are using the correct antenna type.
Channel cannot be selected	Check if the channel has been blocked in the main menu settings. Please check connecting USB cable and power supply is connected. Hard drive has not been formatted. Please make sure USB disk is compatible and the multimedia data formats are supported. Only support FAT32 format for the USB disk.
USB not playing	Compression of video contents may cause distortion especially on fast moving pictures such as sports and action movies.
Picture is distorted, macroblock, small block, dots, pixelization, etc	Check cable connections, make sure a video cable is not connected to an audio input. Low signal level may cause sound distortion.
Noise from speaker	Check if the Off Timer is set to On in the Setup menu. Sleep Timer may have been enabled. If there is no signal for about 10 minutes from an input, the TV will turn off.
TV turns off automatically	Check if the On Timer is set to On in the Setup menu.
TV turns on automatically	Black bars on each side will be shown on HD channels when displaying SD (4:3) contents. Black bars on Top & Bottom will be shown on movies that have aspect ratios different from your TV. Adjust picture size option on your external device or TV to full screen.
Picture is not shown in full screen	

WARNING

Never place a television set in an unstable location. A television set may fall, causing serious personal injury or death. Many injuries, particularly to children, can be avoided by taking simple precautions such as:

- Using cabinets or stands recommended by the manufacturer of the television set.
 - Only using furniture that can safely support the television set.
 - Ensuring the television set is not overhanging the edge of the supporting furniture.
 - Not placing the television set on tall furniture (for example, cupboards or bookcases) without anchoring both the furniture and the television set to a suitable support.
 - Not placing the television set on cloth or other materials that may be located between the television set and supporting furniture.
 - Educating children about the dangers of climbing on furniture to reach the television set or its controls
- If your existing television set is being retained and relocated, the same considerations as above should be applied.

The plug or appliance coupler is used as the disconnect device, the disconnect device shall remain readily operable.

THE DISPOSAL OF ELECTRICAL AND ELECTRONIC EQUIPMENT WASTE PRODUCTS ON THE PART OF FINAL USERS IN THE EUROPEAN UNION

This symbol on the product or on the container indicates that this product cannot be eliminated with the general waste. The user is responsible for eliminating this kind of waste by throwing them away at a "recycling point" specifically for electrical and electronic waste. Selective collection and electrical equipment recycling contribute to preserve natural resources and warrant waste recycling to protect environment and health. In order to receive further information about electrical and electronic waste collecting and recycling, contact your Local Council, the service of household waste or the establishment where the product was acquired.

The crossed out "wheeled bin" symbol on the product reminds you of your obligation, that when you dispose of the appliance, it must be separately collected.



Warranty

Thank you for purchasing this Sylvox product. We are glad to offer 12 months free warranty for you. If you have any questions, please contact us via our after-sales email or website for assistance.

After-sales email:

service.eu@sylvoxtv.com
service.uk@sylvoxtv.com
service.au@sylvoxtv.com

Website:

www.sylvoxtv.eu

Customer Service Support:

Service Hotline-USA: +1(833)379-5869 (Monday-Friday,9:00AM-5:00PM EST)

Warranty Policy

(1) When returning an item, please note the following:

1. Only items purchased directly from www.sylvoxtv.com and authorized resellers can be returned, such as Amazon, Walmart, Newegg, Wayfair, Aliexpress, etc.
2. We will not accept any return requests for products purchased from unauthorized third-party suppliers.
3. Customer must contact the original vendor with your order ID or purchase proof and the detail of the product issue at Sylvox-Team to request a return/refund/repair/replace before returning products. Sylvox will provide you with the shipping label in the mail.
4. Sylvox are responsible for all return shipping costs for quality problem.
5. If there is no reason to return the product after installation and use, Sylvox shall have the right to charge restocking fees of 20% of the product value. (Only accept applications for no reason return within 7 days after arrival, and freight costs are the responsibility of the customer)
6. Ensure that the item(s) you are returning is repackaged in the original condition with all the documentation and accessories that came with it.
7. If the returned product is not in original packaging: artificial damage causes to affect the second sale, such as its appearance being damaged, the lack of accessories, etc., we will deduct the corresponding expenses according to the situation.
8. We will handle your request once getting your returning item.

(2) How to return a product for a refund? (30 days money-back guarantee)

To return an item to Sylvox, Please contact the Sylvox-team to submit an after-sales application, we will provide you with the shipping label in the mail. Please include your original order number or order proof in the email and ensure that the item is returned within 30 days. No refunds will be issued until the item is received in its original packaging (with its documentation and accessories).

(3) Refunds

Once we receive and verify the condition of your product, a refund is initiated. The way your refund is processed depends on your original payment method. For credit or debit cards, refunds will be back to the card-issuing bank within 7-10 business days of receipt of the returned item. Please contact the card-issuing bank with questions about when the credit will be posted to your account.

(4) What does the warranty not cover?

- (a) The wrong way of use and improper repair by the user caused the failure or damage.
- (b) Failure or damage caused by transportation, moving, and falling after purchase.
- (c) Other unavoidable external factors cause failure and damage.
- (d) Improper use of the equipment caused by water or other solution of damage.
- (e) Failure caused by a lightning strike or other electric system reasons
- (f) Damage caused by using power supply other than specified voltage.

Warranty Period:

- * Sylvox repairs the TV free of charge under the condition of the normal use of the instruction manual within 12 months.
- * Sylvox warrants that this product conforms to the manufacturer's specifications and will be free of defects in material and workmanship should any defect occur.
- * Sylvox will correct the defect subject to the following conditions:
 - (a) Any defects caused or repairs required as a result of the abusive operation, negligence, accident, shipment damages, improper delivery and installation, application, and use for which this product was not intended as set forth in the user's manual or other applicable Product documentation.
 - (b) Any defects caused or repairs required as a result of any product that has been tampered with, modified, adjusted, or repaired by any person other than Sylvox, a Sylvox authorized service provider or a Sylvox authorized service center or dealer.
 - (c) Any replacement of accessories, glassware, consumable or peripheral items required through normal use of the Product, including but not limited to, earphones, remote controls, batteries, etc.
 - (d) Any cosmetic damage to the Product surface or exterior, including but not limited to that which has been defaced or caused through normal wear and tear, improper shipping and handling, or the use of chemical cleaning agents.
 - (e) Any defects caused or repairs required as a result of damage caused by any external or environmental conditions, including but not limited to, the use of incorrect voltage, fluctuations or surges in transmission line/power line voltage, liquid spillage, or acts of nature or God.
 - (f) Warranty claims for Products returned with the altered, illegible, or missing model, factory serial number, and UL markings.
 - (g) Any Products used for rental, business, or commercial purposes.
 - (h) Any installation, consumer instruction, delivery, setup, adjustment, and/or programming charges.
 - (i) A Product that is not installed following installation instructions is included with the Product.
 - (j) Any signal reception problems (including antenna-related problems), images "burnt" into the screen, signal noise or echo, interference or other signal transmission or delivery problems, availability of third-party provided services or content (including, without limitation, image, audio or video content).

No other entity other than Sylvox is authorized to extend, enlarge or transfer this warranty on behalf of Sylvox.

The express warranties in this limited warranty are, in lieu of and, except to the extent prohibited by applicable law, Sylvox disclaims all other warranties and conditions, express or implied, whether arising by law, statute, by course of dealing, or usage of trade, including, without limitation, implied warranties or conditions of all claims, whether based in contract, negligence, strict liability or otherwise. Some states do not allow the exclusion or limitation of incidental or consequential damages, so the above limitation or exclusion may not apply to you.

For any questions, feel free to contact us via service.eu@sylvoxtv.com at any time!
service.uk@sylvoxtv.com
service.au@sylvoxtv.com

Sylvox

22/24 Zoll RV TV

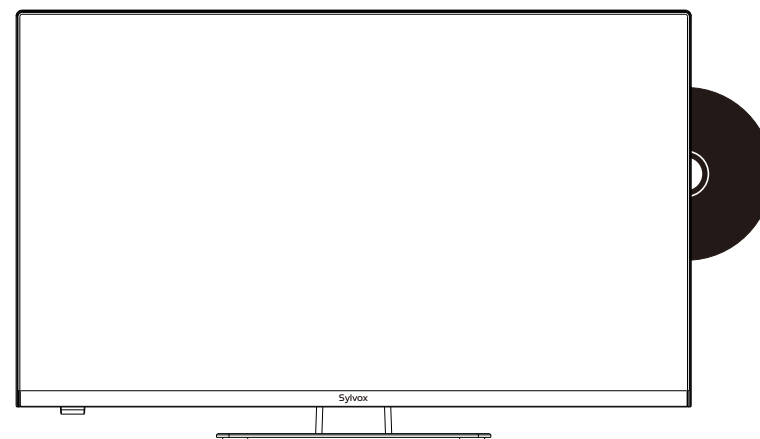

Modell: RT22R3CNDA
 RT24R3CNDA

Allgemeine Informationen

Um Schäden am Fernsehgerät zu vermeiden, beachten Sie bitte die folgenden Sicherheitshinweise bei der Einrichtung und Verwendung.

Fernseher reinigen	Trennen Sie das Fernsehgerät vor der Reinigung vom Stromnetz. Verwenden Sie nur ein weiches, feuchtes Tuch oder ein spezielles Reinigungsmittel für Flachbildschirme.
LED-Anzeige	Zu viel Druck auf den Bildschirm kann das Fernsehgerät beschädigen.
Hitze/Feuchtigkeit/ Feuchtigkeit	Das Fernsehgerät sollte keinen hohen Temperaturen (direkte Sonneneinstrahlung, Heizkörper, offenes Feuer) oder Feuchtigkeit ausgesetzt werden. Das Fernsehgerät sollte nicht in Räumen mit hoher Luftfeuchtigkeit verwendet werden.
Kondensation	Wenn Sie das Fernsehgerät von einem kühlen Ort in einen mit höherer Temperatur bringen, sollten Sie es mindestens eine Stunde stehen lassen, bevor Sie es einstecken. Ein schneller Temperaturwechsel kann zur Bildung von Kondenswasser im Fernsehgerät selbst führen. Dies kann zu Schäden führen, wenn das Fernsehgerät verwendet wird.
Luftzirkulation	Um eine Überhitzung des Fernsehgerätes zu vermeiden, sollten die Lüftungsschlitze auf der Rückseite immer frei sein.
Kleine Objekte	Es ist darauf zu achten, dass keine kleinen Gegenstände oder Flüssigkeiten in das Fernsehgerät gelangen. Sie können Schäden oder sogar Brände verursachen.
Zerdrückend	Achten Sie darauf, Finger oder andere Gegenstände nicht zu quetschen, wenn Sie das Fernsehgerät in eine beliebige Richtung drehen.
Stromversorgung	Verwenden Sie das Fernsehgerät nur mit der in den technischen Daten angegebenen Spannung. Stellen Sie sicher, dass der Stecker leicht zugänglich ist und das Fernsehgerät jederzeit vom Stromnetz getrennt werden kann. Trennen Sie das Fernsehgerät nicht vom Stromnetz, indem Sie am Netzkabel ziehen. Fassen Sie immer den Stecker an. Das Netzkabel darf nicht geknickt oder über scharfe Kanten gelegt werden.
Bewegen des Fernsehgeräts	Fassen Sie das Fernsehgerät beim Bewegen nur am Gehäuse an.
Reparaturen/Zubehör	Reparaturen und Wartungsarbeiten dürfen nur von autorisiertem und geschultem Personal durchgeführt werden.
Recycling	Batterien sind gemäß Batterieverordnung nur in dafür vorgesehenen Behältern zu entsorgen.



Trennen Sie bei extremen Witterungsverhältnissen (Sturm, Gewitter) und langer Inaktivität (Urlaub) das TV-Gerät vom Stromnetz. Der Netzstecker dient dazu, das TV-Gerät vom Stromnetz zu trennen und muss daher betriebsbereit bleiben. Wenn das TV-Gerät nicht elektrisch vom Stromnetz getrennt wird, zieht das Gerät in allen Situationen Strom, auch wenn sich das TV-Gerät im Standby-Modus befindet oder ausgeschaltet ist.

WICHTIG - Bitte lesen Sie diese Anleitung vor der Installation oder Inbetriebnahme vollständig durch.

WARNUNG: Lassen Sie niemals Personen (einschließlich Kinder) mit eingeschränkten körperlichen, sensorischen oder geistigen Fähigkeiten oder mangels Erfahrung und / oder Wissen elektrische Geräte unbeaufsichtigt benutzen.

- Lassen Sie zu Belüftungszwecken mindestens 5 cm Freiraum um das Fernsehgerät herum.
- The ventilation should not be impeded by covering or blocking the ventilation openings with items, such as newspapers, table-cloths, curtains, etc.
- The power cord plug should be easily accessible. Do not place the TV, furniture, etc. on the power cord. A damaged power cord/plug can cause fire or give you an electric shock.
- Handle the power cord by the plug, do not unplug the TV by pulling the power cord. Never touch the power cord/plug with wet hands as this could cause a short circuit or electric shock. Never make a knot in the power cord or tie it with other cords. When damaged it must be replaced, this should only be done by qualified personnel.
- Do not expose the TV to dripping or splashing of liquids and do not place objects filled with
- liquids, such as vases, cups, etc. on or over the TV (e.g., on shelves above the unit).
- Do not place open flames such as lit candles on the top of or near the TV.
- Do not place any heat sources such as electric heaters, radiators, etc. near the TV set.
- Do not place the TV on the floor and inclined surfaces.
- To avoid danger of suffocation, keep plastic bags out of the reach of the babies, children and domestic animals.
- Do not dispose of the batteries in fire or with hazardous or flammable materials.
- Warning: Batteries must not be exposed to excessive heat such as sunshine, fire or the like. If you think batteries might have been swallowed or placed inside any part of the body, seek immediate medical attention.

WARNHINWEISE FÜR DIE WANDMONTAGE

Lesen Sie die Anweisungen, bevor Sie das Fernsehgerät aufstellen. Verwenden Sie die angegebenen Wandbefestigungsschrauben und anderes Zubehör. Ziehen Sie die Wandmontageschrauben fest an, damit das Fernsehgerät nicht herunterfallen kann. Ziehen Sie die Schrauben nicht zu fest an. Ein Fernsehgerät kann herunterfallen und dabei schwere Verletzungen oder den Tod verursachen. Viele Verletzungen, insbesondere bei Kindern, können durch einfache Vorsichtsmaßnahmen vermieden werden, wie z. B. die Aufklärung der Kinder über die Gefahren des Kletterns auf Möbel, um das Fernsehgerät oder seine Bedienelemente zu erreichen. ildren about the dangers of climbing on furniture to reach the television set or its controls.

Zubehör

Bitte vergewissern Sie sich, dass die folgenden Artikel im Lieferumfang Ihres Fernsehers enthalten sind.

Sollte etwas fehlen, kontaktieren Sie uns bitte.



Fernsteuerung

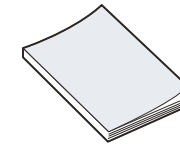

Benutzerhandbuch



Gewährleistungskarte



Adapter

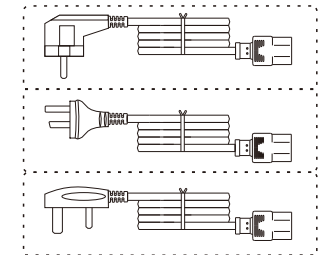

Netz Kabel mit Euro-Schuko-Stecker oder Netz Kabel mit AUS-Stecker ode UK-Netz Kabel



Autoladekabel

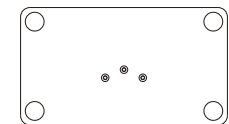

Basis



Säulenhalterung

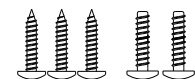

Schrauben

Inhalt

SPEZIFIKATION	45
PROZESS DES ZUSAMMENBAUS DES STÄNDERS	46-47
ÜBERSICHT	48-49
UNTERSTÜTZENDE SIGNALE	50
FERNBEDIENUNGSEINHEIT	51-52
ALLGEMEINE BESCHREIBUNG	53
SCHNELLE KONFIGURATION	54-55
HAUPTMENÜ	56-69
DVD	70-71
SONDERFUNKTION	72-74
LESEN SIE VOR DER VERWENDUNG VON APPS	75
FEHLERBEHEBUNG	76-78
GARANTIEBESTIMMUNGEN	79-80

Spezifikation

Modell	RT22R3CNDA	RT24R3CNDA
Display-Größe	22"	24"
Bildschirmtyp	LED	
Netzadapter	DC 12V $\overline{\text{---}}$ 4A	
Die maximale Auflösung	1920 X 1080	
Stromverbrauch (Max)	30W	32W
Tonausgabe(Max)	2 x 5W	
TV-System	DVB-T2-S2	
Frequenzbereich	48. 25MHz - 863. 25MHz	
Videoeingangsformat	PAL/NTSC	
Antenneneingangsimpedanz	75 Ω (Ungleichgewicht)	
Produktabmessungen	493 x 125 x 310 mm	541 x 125 x 345 mm
Gewicht (Nettogewicht)	3.0 kg	3.6 kg
Temperatur der Betriebsumgebung	0°C-40°C	

Anmerkung:

Design- und Spezifikationsänderungen sind jederzeit und ohne Vorankündigung möglich, alle Daten und Abmessungen sind Näherungswerte.

Prozess des Zusammenbaus des Ständers

Leitfaden für den Standort-Support

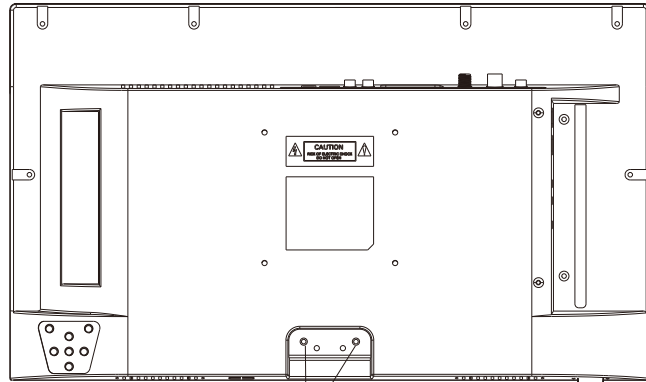

Schraubenloch A

Schrauben

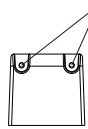

Schraubenloch B

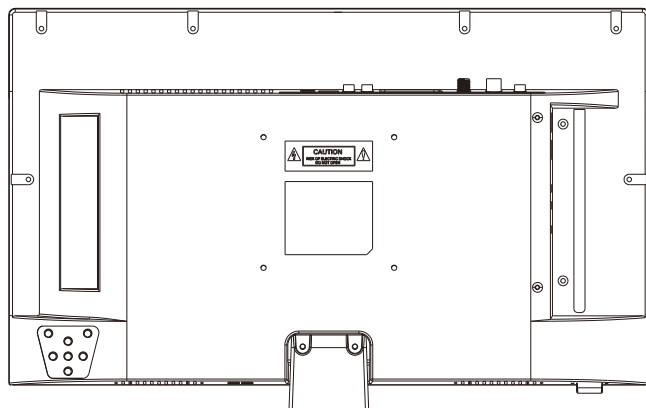

Prozess des Zusammenbaus des Ständers

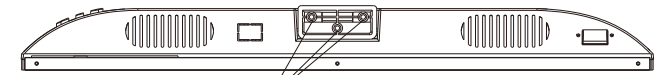

Schraubenloch C

Schrauben

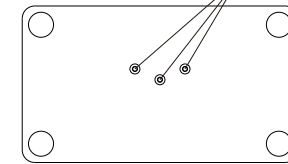
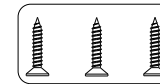

Schraubenloch D

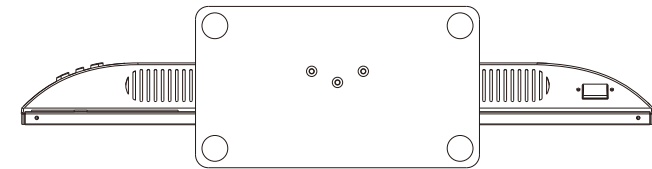

Anweisung:

1. Stellen Sie das TV-Gerät auf einen ebenen und sauberen Tisch.
2. Befestigen Sie den Ständer mit 2 Schrauben durch die Schraubenlöcher B und A.
3. Befestigen Sie den Ständer mit 3 Schrauben durch die Schraubenlöcher D und C.

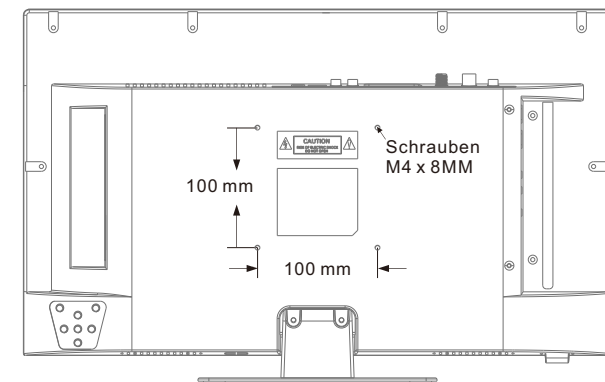

Übersicht

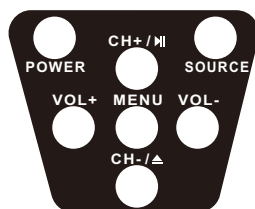
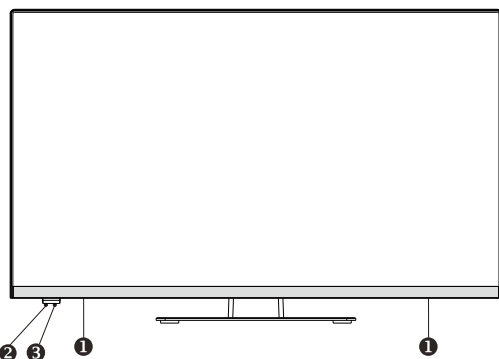

- 1 LAUTSPRECHER**
- 2 FERNBEDIENUNG-SENSOR**
- 3 Zustandsanzeiger**
Grün: Im Einschaltmodus.
Rot: Im Standby-Modus.
- 4 Quelle**
Schaltet zwischen allen verfügbaren Eingangsquellen um.
- 5 Menü**
Drücken Sie, um das Bildschirmmenü der Funktionen Ihres Fernsehgeräts anzuzeigen.
- 6 CH+/-**
Drücken Sie, um die Kanäle zu wechseln. Verwenden Sie im Bildschirmmenü die Tasten CH +/- als Pfeiltasten nach oben/unten. CH +/-
- 7 VOL+/-**
Drücken, um die Lautstärke zu erhöhen oder zu verringern. Verwenden Sie im Bildschirmmenü die Tasten VOLUME +/- als Pfeiltasten nach links/rechts.
- 8 EJECT / ▲**
Auswerfen der DVD.
- 9 PLAY / ►**
Wiedergabe / Beenden der DVD (im DVD-Modus).
- 10 POWER**
Drücken Sie die POWER-Taste, um zwischen Normal- und Standby-Modus umzuschalten.

Übersicht

**DVB-S2 und CI+ sind in Australien nicht verfügbar
CI+ wird nicht in Neuseeland verfügbar sein**

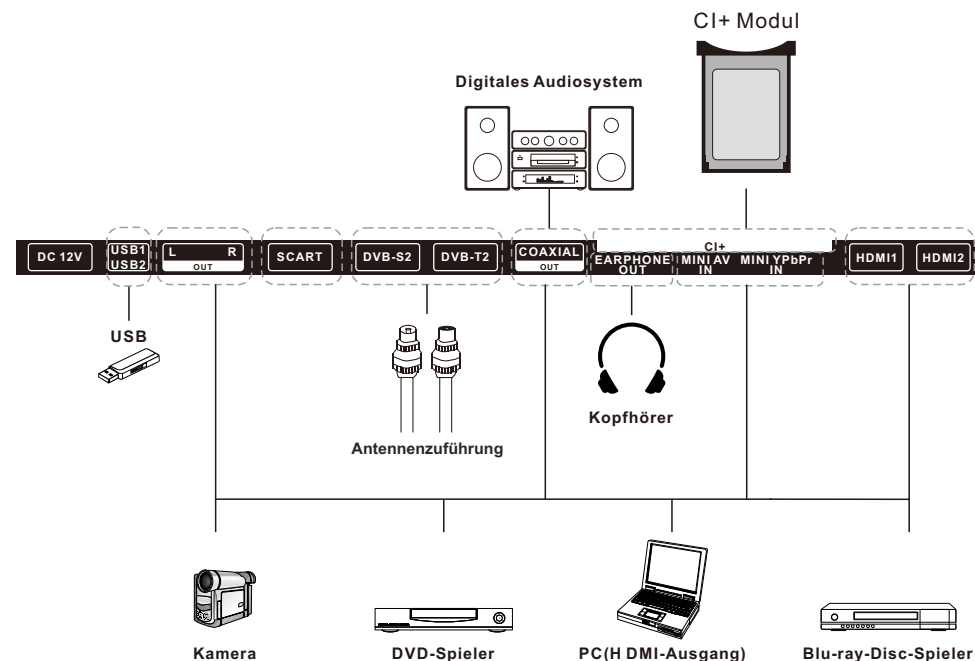

- 1. USB1/2**
USB-Eingang.
- 2. L/R OUT**
Verbinden Sie die Audio-Ausgangsbuchse auf Verstärker/Home-Kino.
- 3. SCART**
Verbindung mit SCART-Signalen.
- 4. DVB-S2**
Anschluss an den externen Satelliten Empfang.
- 5. DVB-T2**
Anschluss an eine externe Antenne zum Empfangen ATV/DTV-Programme im ATV/DTV-Modus.
- 6. COAXIAL OUT**
Koaxial digitaler Audioausgang.
- 7. EARPHONE OUT**
Kopfhörer anschließen.
- 8. MINI AV IN**
Video-Signal-Eingang verbinden zusammengesetzte Modelle.
- 9. MINI YPbPr IN**
Schließen Sie die Y/Pb/Pr-Eingänge im Komponentenmodus an.
- 10. CI+**
Zum Einfügen der CI-Karte.
- 11. HDMI 1/2**
HDMI-Signal anschließen.

Unterstützende Signale

PRESET-MODUS (HDMI)

	Auflösung	V.Freq.(Hz)	H.Freq.(KHz)
1	640x480	59.94	31.469
2	720x480	59.94	31.469
3	720x576p	50	31.25
4	800x600	60	37.9
5	1280x720p	60	45
6	1920x1080i	60	33.75
7	1920x1080p	60	67.5

Fernbedienungseinheit

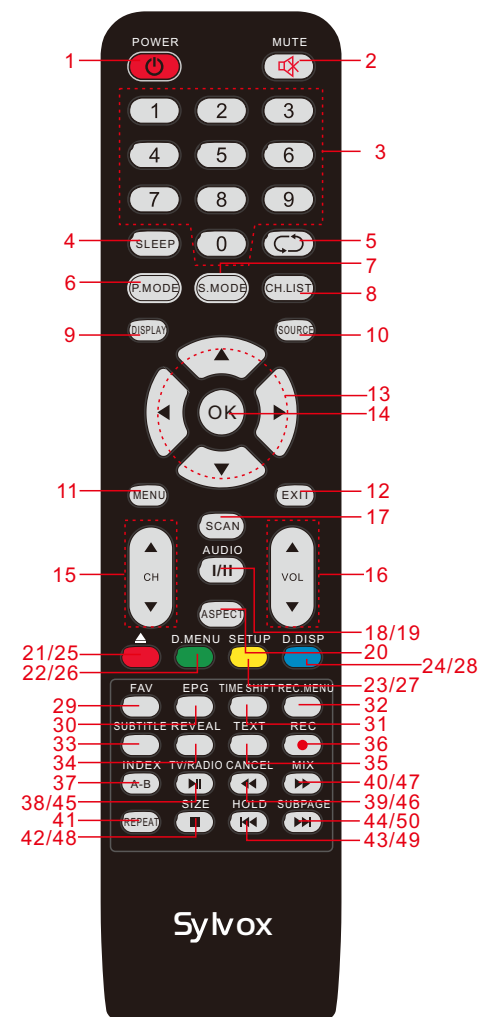

1. **POWER:** Stellen Sie den Fernseher in den Einschalt- oder Standby-Modus ein.
2. **MUTE:** Hier kann man stummschalten. Drücken Sie erneut, um die Stimme wiederherzustellen.
3. **0-9:** Drücken Sie 0-9, um den TV-Kanal direkt auszuwählen. Der Kanal wird in 2 Sekunden geändert. Geeignet für die Eingabe von Seitenzahlen im Grafik-TV-Modus.
4. **SLEEP:** Legen Sie den Zeitpunkt fest, zu dem der Fernseher automatisch ausgeschaltet wird.
5. **↺:** Zurück zu den zuvor angesehenen Programmen.
6. **P.MODE:** Wählen Sie Bildmodus.
7. **S.MODE:** Wählen Sie den Sound-Modus.
8. **CH.LIST:** Liste der Kanäle anzeigen.
9. **DISPLAY:** Hier werden Informationen über die Quelle und den Kanal angezeigt.

- 10. SOURCE:** Wählen Sie hier die TV-Signalquelle aus.
- 11. MENU:** Ermöglicht es Ihnen, das Bildschirmmenü (OSD) zu durchsuchen.
- 12.EXIT:** Beenden Sie das Menü oder Untermenü.
- 13. ◀▶ ▲▼ :** Ermöglicht es Ihnen, das Bildschirmmenü zu durchsuchen und die Systemeinstellungen nach Ihren Wünschen anzupassen.
- 14.OK:** Wählen Sie Optionen.
- 15.CH+/-:** Durch Drücken dieser beiden Knöpfe können Sie die Schaltfläche wechseln.
- 16.VOL+/-:** Drücken Sie beide Tasten, um die Lautstärke zu erhöhen / zu senken.
- 17.SCAN:** Hier können Sie die TV-Sendungen automatisch scannen.
- 18.AUDIO:** Klicken Sie hier, um die Audiosprache im DTV- oder DVD-Modus zu ändern.
- 19.I/II:** Wählen Sie den NICAM-Modus.
- Nur für TV-Sendungen, die von NICAM übertragen werden, ist der Standardmodus Mono.
- 20.ASPECT:** Drücken Sie diesen Knopf, um das Aussehen des Bildschirms auszuwählen.
- 21. ▲ :** Im DVD-Modus ein/aus.
- 22. D.MENU:** Text-TV-Sendung oder Einstellungen / DVD: Schnelle Navigation während der VideoDVD-Menü-Taste.
- 23.SETUP:** DVD-System einrichten.
- 24.D.DISP:** Schnelle Navigation während der Text-TV-Sendung oder Einstellungen / DVD: DVD Info-Taste.
- 25.R (DELETE):** Funktionsknopf entfernen.
- 26.G (RENAME):** Funktionsknopf umbenennen.
- 27.Y (MOVE):** Funktionsknopf verschieben.
- 28.B (SKIP):** Überspringen Sie den Funktionsknopf.
- 29.FAV:** Wählen Sie den bevorzugten Kanal aus.
- 30.EPG:** Hier wird die EPG (Electronic Program Information) angezeigt.
- 31.TIME SHIFT:** Drücken Sie, um sofort in den Zeitverschiebungsmodus zu wechseln.
- 32.REC.MENU:** Drücken Sie, um zu REC zu wechseln. Das Menü sofort.
- 33.SUBTITLE:** Wählen Sie hier die Untertitelsprache aus.
- 34. REVEAL:** Zeigt versteckte Wörter oder Seiten über Text-TV-Übertragungen an.
- 35.TEXT:** Öffnet/schließt das Bild-TV-Fenster.
- 36.REC/● :** Das Programm kann sofort aufgezeichnet werden. auf.
- 37.INDEX:** Zurück zur Indexseite über Grafik-TV.
- 38.TV/RADIO:** Hier können Sie zwischen DTV und Radio wechseln.
- 39.CANCEL:** Wechseln Sie das Text-TV-Fenster im Hintergrund, nur die aktuelle Seite ist sichtbar.
- 40.MIX:** Die Transparenz des Bild-TV-Fensters.
- 41.REPEAT:** DVD: Wiederholungsschaltfläche.
- 42. SIZE:** Vergrößern oder verkleinern Sie das Bild-TV-Fenster.
- 43. HOLD:** Bleibt auf der aktuellen Seite.
- 44.SUBPAGE:** Zeigt die vorherige Seite der oberen Optionen an.
- 45. ⏮ :** Wiedergabe und Pause über Media Player / DVD.
- 46. ⏪ :** Medien-Player und DVDs schnell zurück.
- 47. ⏩ :** Media-Player und DVD schnell vorwärts.
- 48. ■ :** Beenden Sie die Wiedergabe von Media Player und DVD.
- 49. ⏮⏮ :** Wiedergabe der vorherigen Datei über den Media Player.
- 50. ⏭⏭ :** Die nächste Datei wird mit dem Media Player abgespielt.

Allgemeine Beschreibung

Batterien in die Fernbedienung einlegen

Batterien installieren

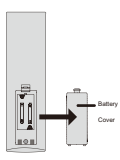
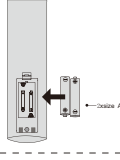
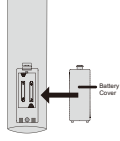
- Öffnen Sie die Batteriefachabdeckung auf der Rückseite.
 
- Legen Sie zwei 1,5-V-Batterien der Größe AAA in 2 richtiger Polarität ein. Mischen Sie keine alten oder gebrauchten Batterien mit neuen.
 
- Deckel geschlossen.
 



 † Richten Sie die Fernbedienung auf den Fernbedienungssensor des drahtlosen Fernsehgeräts und verwenden Sie sie innerhalb von 7 Metern.

 † Werfen Sie verbrauchte Batterien in die Wertstofftonne, da dies negative Auswirkungen auf die Umwelt haben kann.

Notiz:

- Eine Batterieladung reicht bei normalem Gebrauch für 1 Jahr
- Wenn Sie beabsichtigen, die Fernbedienung längere Zeit nicht zu verwenden, entfernen Sie sie, um Schäden durch Auslaufen zu vermeiden.
- Verwenden Sie keine alten und neuen Batterien zusammen.
- Der Akku (Akku oder Akkus oder Akkupack) darf keiner übermäßigen Hitze wie Sonneneinstrahlung, Feuer oder ähnlichem ausgesetzt werden.

Externe Verbindung

Antennenbuchse

Die Antenneneingangsimpedanz dieses Geräts beträgt 75 Ohm. VHF/UHF-75-Ohm -Koaxialkabel können direkt an die Antennenbuchse angeschlossen werden. Wenn das Antennenkabel ein 300-Ohm -Parallel-Flachkabel ist, müssen Sie den 300-Ohm/75-Ohm-Konverter verwenden, um das Antennenkabel an die Antennenbuchse anzuschließen. Einzelheiten entnehmen Sie bitte der folgenden Zeichnung.

Antennen mit 300 Ohm Flat Twin Leads

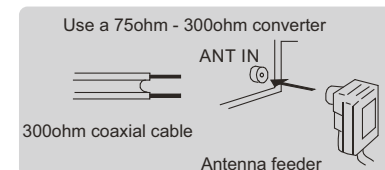

Antennen mit 75-Ohm-Rundkabeln

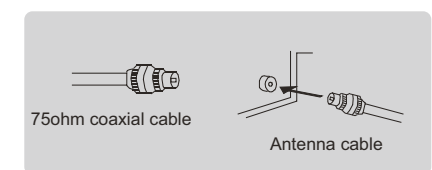

Schnelle Konfiguration

Einstellung für den Satellitenempfang

Das Menü „Erstinstallation“ wird automatisch beim ersten Einschalten des Geräts angezeigt.

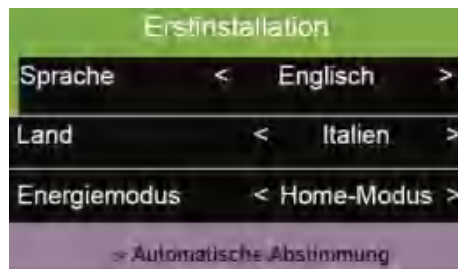

Das Menü Sprache und Land auswählen;
Auf OK drücken;
Das Menü zum Einstellen der Abstimmung wird angezeigt.

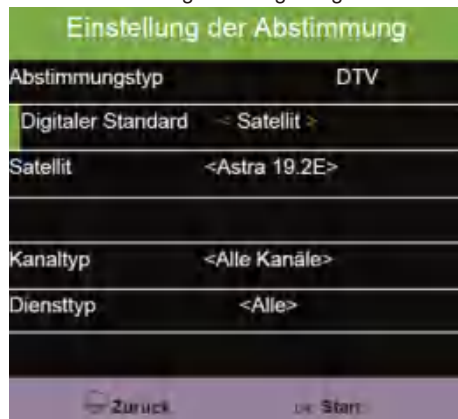

DTV oder ATV + DTV als Empfangsmodus auswählen (Abstimmungstyp);
Satellit als Eingangsource auswählen (digitaler Standard);
Den gewünschten Satelliten auswählen (ASTRA/HOTBIRD sind die Standard-Satelliten);
Auf OK drücken;
Es wird das Dialogfenster für die Erstinstallation angezeigt.

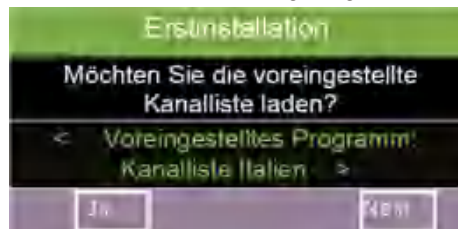

Ja auswählen, um die voreingestellte Kanalliste (für ASTRA und HOTBIRD) zu laden, der Fernseher ist bereit. Nein auswählen, um eine manuelle Kanalsuche auf dem zuvor gewählten Satelliten auszuführen.

Erstinstallation für den Empfang über DVB-C/DVB-T

DVB-C: Verbinden Sie das DVB-C- Koaxialkabel mit dem DVB-C-Eingang des Fernsehers oder das DVB-T-/T-2 HD-Koaxialkabel mit dem DVB-T-Eingang des Fernsehers. Wenn Sie eine aktive Antenne ohne unabhängige Stromversorgung verwenden, ist "5V Antennenversorgung" im Menü auf On einzustellen (Menü Kanal);
Schalten Sie den Fernseher mit dem Ein-/Aussschalter ein und drücken Sie die POWER-Taste auf der Fernbedienung oder auf dem Gerät.

Das Menü „Erstinstallation“ wird automatisch beim ersten Einschalten des Geräts angezeigt;

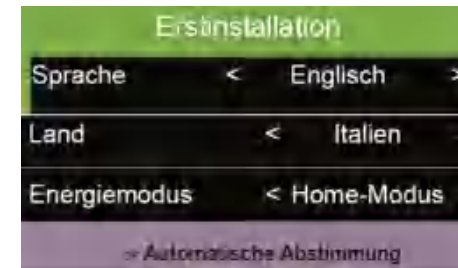

Das Menü Sprache und Land auswählen;
Auf OK drücken.
Das Menü zum Einstellen der Abstimmung wird angezeigt.



DTV oder ATV + DTV als Empfangsmodus auswählen (Abstimmungstyp);
Die Eingangsource auswählen (digitaler Standard), DVB-T;
Auf OK drücken.
Das Dialogfenster „Status automatische Abstimmung“ des Sendersuchlaufs erscheint.
Der Suchlauf nach Fernseh- und Radiosender kann einige Minuten in Anspruch nehmen.
Der Fernseher ist betriebsbereit.

Hauptmenü

Auswahl des Hauptmenüs

Öffnen Sie das Hauptmenü durch Drücken der MENU-Taste (Bedienfeld auf dem Fernseher oder Fernbedienung);

Die gewünschte Option auswählen und bestätigen.

Das Hauptmenü enthält das folgende Untermenü:

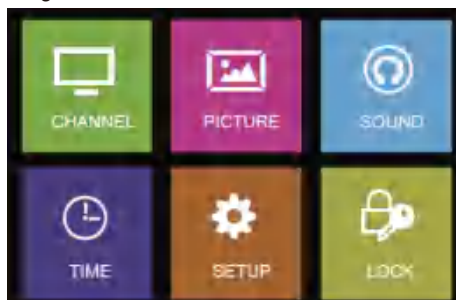

Menü Kanal

Öffnen Sie das Hauptmenü durch Drücken der MENU-Taste (Bedienfeld auf dem Fernseher oder Fernbedienung);

Kanal auswählen und mit der OK-Taste bestätigen. Das Menü Kanal wird angezeigt.

Hinweis

Die Funktionen können sich je nach Signalquelle ändern.

Funktion	Erklärung
Antenne	DVB-T (Empfang mit Antenne) DVB-C (Kabelempfang)
Automatische Abstimmung	Der automatische Kanalsuchlauf beginnt. Es wird die Meldung "Einstellung der Abstimmung" angezeigt.
Manuelle ATV-Abstimmung	Der manuelle Suchlauf der Kanäle für die gewählte Quelle beginnt. Es werden die Menüs "Manuelle ATV-Abstimmung" angezeigt.
Manuelle Abstimmung DVB-C Manuelle Abstimmung DVB-T	Der manuelle Suchlauf der Kanäle für die gewählte Quelle beginnt. Es werden die Menüs "Manuelle Abstimmung DVB-C" oder "Manuelle Abstimmung DVB-T" angezeigt.
Programme bearbeiten	Organisieren, Löschen, Überspringen, Als Favoriten markieren. Das Menü „Programme bearbeiten“ wird angezeigt.
Signalinformationen	Es werden Informationen zum Signal der Station angezeigt.
CI-Informationen	Es werden Informationen zu einer eingesteckten CI-Karte angezeigt. Siehe das Kapitel 6 "C-Modul" .
Parabolspiegel-Einstellung	Löschen, Verwalten, Neueinstellen von Satelliten und Transpondern. Das Menü "Parabolspiegel-Einstellung" wird angezeigt.
5V-Antennenleistung	Einschalten des Gerätes mit aktiver Antenne für die 5 V-Versorgung der Antenne.

Smart-D-Funktion

DiSEqC-Einstellungen für die automatische Ausrichtung des Parabolspiegels

ON: Schalten Sie die automatische Ausrichtung der Parabolantenne ein und starten Sie die RF-Signalsuche;

PARKEN: Schließen des automatischen Ausrichtsystems der Parabolantenne.

Automatischer Kanalsuchlauf/Empfängereinstellungen

Im Menü Kanal die Funktion für den automatischen Suchlauf der Kanäle (automatische Abstimmung) einstellen.

Das Menü für die Empfängereinstellungen (Einstellung der Abstimmung) wird angezeigt.

Mit Auswahl von Satellit als Quelle:

Funktion	Erklärung	Funktion	Erklärung
Land	Ländereinstellung	Kanaltyp	Alle Kanäle*
Satellit	Satelliteneinstellung	Diensttyp	Alle*
Suchlaufmodus	Vollständig* Netzwerksuche		DTV Radio

Mit Auswahl von DTV als Quelle:

Funktion	Erklärung
Land	Ländereinstellung
Abstimmungstyp	ATV (für den Empfang analoger Kanäle) DTV (für den Empfang digitaler Kanäle) ATV + DTV (für den Empfang analoger und digitaler Kanäle)
Suchlaufstyp	Vollständig* Netzwerksuche
Netzwerk-ID	Auto* 65535
Frequenz	Auto* 770000
Symbol(ks/s)	Auto* 6900
Auswahl nach LCN	On* Aus

Auf OK drücken, um den automatischen Suchlauf der Kanäle zu starten, es wird der Status des Suchlaufs angezeigt (automatische Abstimmung).



Manuelle analoge Suche

Im Menü Kanal die Option Manuelle ATV-Abstimmung auswählen, das Menü für die Manuelle ATV-Abstimmung wird angezeigt.

Die gewünschten Einstellungen eingeben und bestätigen.

Manuelle Suche DVB-C/Manuelle Suche DVB-T

Im Menü Kanal Manuelle Abstimmung CADTV auswählen, wenn über Kabel empfangen wird, oder Manuelle Abstimmung DTV, wenn über eine Antenne empfangen wird.

Das Menü Manuelle Abstimmung CADTV oder Manuelle Abstimmung DTV wird angezeigt.

Verwalten der Kanalliste

Im Menü Kanal Programm bearbeiten auswählen. Das Menü Programm bearbeiten wird angezeigt.

Es stehen die folgenden Optionen zur Verfügung:

- Kanäle löschen (rote Taste auf der Fernbedienung);
- Kanäle verschieben (gelbe Taste auf der Fernbedienung);
- Kanäle überspringen (blaue Taste auf der Fernbedienung);
- Kanäle zur Favoritenliste hinzufügen (FAV-Taste auf der Fernbedienung).

Hinweis

Bitte befolgen Sie die unten auf dem Bildschirm angezeigten Anweisungen.

Konfiguration der Satelliten

Im Menü Kanal die Option Parabolspiegel-Einstellung auswählen. Das Menü für die Einstellung der Parabolantenne wird angezeigt.

Es stehen die folgenden Optionen zur Verfügung:

- Bearbeiten, Hinzufügen und Löschen von Satelliten;
- Bearbeiten, Hinzufügen und Löschen von Transpondern;
- Satelliteneinstellung bearbeiten (z.B. DiSEqC-Einstellung).

Konfiguration			
Satellit	Transponder	Ku_ASTRAS 19.2E	
01 Ku_HOTBIRD 13E	001 10744 H 22000	LNB Typ	09750/10600
02 Ku_ASTRAS 19.2E	002 10773 H 22000	LNB Versorgung	13/18V
03 Ku_Eutelsat 5W	003 10832 H 22000	22KHz	Auto
04 Ku_Astra 23.5E	004 10862 H 22000	Toneburst	Kein
05 Ku_TURKSAT 42E	005 10921 H 22000	DiSEqC1.0	Kein
06 Ku_ASTRAS 28.2E	006 11023 H 22000	DiSEqC1.1	LNB 2
07 Ku_EUTELSAT 16E	007 11171 H 22000	Motor	Kein
08 Ku_Eutelsat 9E	008 11303 H 22000		

Spalte	Erklärung
Satellit	Satellitenliste. Die Satelliteneinstellungen können bearbeitet werden (grüne Taste). Ebenfalls können Satelliten gelöscht (rote Taste) und Satelliten hinzugefügt (gelbe Taste) werden.
Transponder	Liste der Transponder, die den ausgewählten Satelliten entsprechen („Satellit“-Spalte). Die Transpondereinstellungen können bearbeitet werden (grüne Taste). Ebenfalls können Transponder gelöscht (rote Taste) und Transponder hinzugefügt (gelbe Taste) werden.
Satelliteneinstellungen (3. Spalte)	Liste der Einstellungen für ausgewählte Satelliten („Satellit“-Spalte). Die DiSEqC-Funktion für die Ausrichtung einer kompatiblen Satellitenantenne konfigurieren.

Menü Bild

Rufen Sie das Hauptmenü durch Drücken der MENU-Taste (Bedienfeld auf dem Fernseher oder Fernbedienung) auf;

Wählen Sie Bild aus und bestätigen Sie mit der OK-Taste. Das Menü Bild wird angezeigt.

Wichtige Funktion im Menü Bild: Anpassen der Bildeinstellungen.

Hinweis

Die Anpassung der Bildeinstellungen ist nur im Persönlich-Modus möglich.

Funktion	Erklärung
Bild-Modus	Standard (vorkonfigurierte Einstellungen) Mild (vorkonfigurierte Einstellungen) Persönlich (Einstellungen können manuell geändert werden) Dynamisch (vorkonfigurierte Einstellungen)
Kontrast	Kontrast einstellen
Helligkeit	Helligkeit einstellen
Farbe	Farbverhältnis einstellen
Farbton	Farbton einstellen (nur NTSC)
Schärfe	Bildschärfe einstellen
Farbtemperatur	Farbtemperatur einstellen Normal Warm Kalt
Rauschunterdrückung	Rauschunterdrückung einstellen Niedrig Mittel Hoch Aus
Bildschirm	Position und Größe des PC-Bildes einstellen
Dynamischer Kontrast	Ein Aus
Gesichtsfarbe	Hauttöne einstellen
Bildschirmformat	16:9 – 4:3 – Automatisch – Zoom1 – Zoom2
Blauer Bildschirm	Wird angezeigt, wenn kein Signal verfügbar ist Ein Aus

Menü Audio

Zeigen Sie das Hauptmenü durch Drücken der MENU-Taste (Bedienfeld auf dem Fernseher oder Fernbedienung) an;

Wählen Sie Audio aus und bestätigen Sie mit der OK-Taste. Das Menü Audio wird angezeigt. Wichtige Funktionen im Menü Audio: Regelung der Toneinstellung.

Hinweis

Die Anpassung der Toneinstellungen ist nur im Persönlich-Modus möglich.

Funktion	Erklärung
Audio-Modus	Standard (vorkonfigurierte Einstellungen) Musik (vorkonfigurierte Einstellungen) Film (vorkonfigurierte Einstellungen) Sport (vorkonfigurierte Einstellungen) Persönlich (Einstellungen können manuell geändert werden)
Höhen	Höhen einstellen
Tiefen	Tiefen einstellen
Balance	Balance zwischen rechtem und linkem Lautsprecher einstellen
Automatische Lautstärke	Automatische Lautstärkeregelung: Ein Aus
Surround-Sound	Surround-Wiedergabe: Aus SRS TruSurround TruSurround
SPDIF-Modus	Modus des digitalen Audioausgangs einstellen: Auto PCM
AD-Schalter	Das Menü "AD-Schalter" wird angezeigt
Gehörlosenhilfe	Aus Ein

AD-Schalter

Im Menü Audio die Option AD-Schalter auswählen. Das Menü AD-Schalter wird angezeigt

Funktion	Erklärung
AD-Schalter	Ein (Audiodeskription) Aus
AD-Volumen	Einstellen der Lautstärke der Audiodeskription

Menü Uhrzeit

Zeigen Sie das Hauptmenü durch Drücken der MENU-Taste (Bedienfeld auf dem Fernseher oder Fernbedienung) an.

Wählen Sie Uhrzeit aus und bestätigen Sie mit der OK-Taste. Das Menü Uhrzeit wird angezeigt. Wichtige Funktion im Menü Uhrzeit:

Einstellen der Zeitzone;

Einstellen einer automatischen Ein-/Ausschaltzeit;

Einstellung eines Timers für die automatische Abschaltung (Sleep);

Einstellen einer automatischen Abschaltung

Einstellen des Zeitraums vor der Menüausblendung.

Funktion	Erklärung
Uhr	Anzeige von Datum und Uhrzeit (wird automatisch eingestellt)
Zeitzone	Zeitzone einstellen
Ausschaltzeit	Ausschaltzeit des Fernsehers einstellen. Das Menü "Ausschaltzeit" wird angezeigt
Einschaltzeit	Einschaltzeit des Fernsehers einstellen. Das Menü "Einschaltzeit" wird angezeigt
Sleep-Timer	Zeit einstellen, nach der sich der Fernseher automatisch ausschaltet Aus 10, 20, 30, 60, 90, 120, 180, 240 Min.
Autom. Standby	Einstellen, ob und wann sich das Fernsehgerät automatisch ausschaltet, wenn keine Vorgänge ausgeführt werden Aus 3, 4, 5 Std.
OSD-Timer	Einstellen, ob und wann das Menü automatisch ausgeblendet wird Aus 5, 10, 15, 20, 25, 30 s

Ausschaltzeit

Im Menü Uhrzeit die Ausschaltzeit auswählen. Das Menü "Ausschaltzeit" wird angezeigt.

Funktion	Erklärung
Ausschaltzeit	Aus Einmal Täglich Mo-Fr Mo-Sa Sa-So So
Uhrzeit	Uhrzeit einstellen (Stunden)
Minuten	Uhrzeit einstellen (Minuten)

Einschaltzeit

Im Menü Uhrzeit die Einschaltzeit auswählen. Das Menü "Einschaltzeit" wird angezeigt.

Funktion	Erklärung
Einschaltzeit	Aus Einmal Täglich Mo-Fr Mo-Sa Sa-So So
Uhrzeit	Uhrzeit einstellen (Stunden)
Minuten	Uhrzeit einstellen (Minuten)
Quelle	Eingangsquelle für die Wiedergabe beim Einschalten des Fernsehers auswählen.
Kanal	Kanal auswählen, mit dem das Gerät eingeschaltet werden soll.
Lautstärke	Lautstärke auswählen, mit der das Gerät eingeschaltet werden soll.

Menü Einstellung

Zeigen Sie das Hauptmenü durch Drücken der MENU-Taste (Bedienfeld auf dem Fernseher oder Fernbedienung) an.

Einstellung auswählen und mit der OK-Taste bestätigen. Das Menü für die Einstellung wird angezeigt.

Wichtige Funktionen im Menü Einstellung:

Einstellen der Sprache für Menü, Audio und Untertitel;

Zurücksetzen auf die Werkseinstellungen;

Aktualisierung der Software;

Versioninformation zu Modell, Paneltyp und Software-Version.

Funktion	Erklärung
Sprache	Menüsprache (Deutsch, Tschechisch, Schwedisch, Finnisch, Portugiesisch, Niederländisch, Italienisch, Französisch, Spanisch, Englisch) einstellen
Teletextsprache	Zeichensatz (West, Ost, Russisch, Arabisch, Farsi) für die Teletextanzeige einstellen
Audiosprache	Audiosprache 1 und 2 für Mehrkanal-Audio einstellen Das Menü "Audiosprache" wird angezeigt.
Untertitelsprache	Untertitelsprache 1 und 2 einstellen. Das Menü "Untertitelsprache" wird angezeigt.
Reset	Zurücksetzen auf die Werkseinstellungen
Softwareaktualisierung (USB)	Ausführung der Softwareaktualisierung (ein USB-Gerät mit den Aktualisierungsdateien muss verbunden sein)
Version	Version (Modell, Paneltyp und Softwareversion) anzeigen
Importieren von Standarddaten	Standardkanalliste ASTRA/HOTBIRD laden (nur für Satellitenempfang)
Sat-Antenne BT	Verbindung aktivieren: Bluetooth-Verbindung aktiv. Verwenden Sie die App, um Ihr Smartphone zu verbinden. Liste löschen: Die Liste der über Bluetooth mit der Satellitenantenne verbundenen Geräte wird gelöscht.

Menü Sperre

Zeigen Sie das Hauptmenü durch Drücken der MENU-Taste (Bedienfeld auf dem Fernseher oder Fernbedienung) an.

Sperre auswählen und mit der OK-Taste bestätigen. Das Sperre-Menü wird angezeigt.

Wichtige Funktionen im Menü Sperre:

Einstellen einer Systemsperre;

Änderung des Passwortes;

Kanalsperre, Jugendschutz, Tastensperre.

Hinweis

Zum Ändern der Einstellungen im Menü Sperre ist ein Passwort erforderlich.

Das vom Hersteller voreingestellte Passwort lautet „0000“.

Funktion	Erklärung
Systemsperre	Aus Ein
Passwordeinstellung	Passwort personalisieren
Kanalsperre	Einzelne Kanäle sperren. Der Zugriff ist dann nur über das Passwort möglich. Das Menü "Kanalsperre" wird angezeigt.
Jugendschutz	Altersgrenze für Jugendschutzeinstellungen festlegen Aus 4 - 18
Tastensperre	Tastensperre aktivieren. Nur möglich, wenn für die Funktion Systemsperre die Option Ein gewählt wurde. Aus Ein
Hotel-Modus	Funktionen des Fernsehgeräts für den Benutzer einschränken und voreingestellte Datenbank importieren (ein USB-Gerät mit den Datenbank-Dateien muss verbunden sein) Das Menü „Hotel-Modus“ wird angezeigt.

Kanalsperre

Im Menü Sperre die Option Kanalsperre auswählen. Das Menü Kanalsperre wird angezeigt; Die gewünschten Kanäle sperren bzw. entsperren und diese bestätigen.

Hotel-Modus

Im Menü Sperre den Hotel-Modus auswählen. Das Menü Hotel- Modus wird angezeigt.

Funktion	Erklärung
Hotel-Modus	Ein Aus
Quelle sperren	Einzelne Eingangsquellen sperren
Standardquelle	Eingangsquelle auswählen, mit der das Fernsehgerät eingeschaltet werden soll.
Standardprog	Kanal auswählen, der beim Einschalten des Fernsehgeräts wiedergegeben werden soll
Standard-Lautstärke	Lautstärke auswählen, mit der das Gerät eingeschaltet werden soll
Max. Lautstärke	Maximale Lautstärke für das Gerät auswählen
Datenbank importieren	Datenbank von einem USB-Gerät importieren
Datenbank exportieren	Datenbank auf ein USB-Gerät exportieren
Sperre aufheben	Alle Sperren zurücksetzen

Hinweis

Zum Sichern und Wiederherstellen Ihrer persönlichen Kanalliste verwenden Sie die bitte die Funktionen Datenbank exportieren und Datenbank importieren.

CI-Modul

Der Fernseher verfügt über einen CI-Steckplatz und unterstützt sowohl CI als auch CI+.

Ein CI-Modul ist eine kreditkartengroße Steckkarte, die in den Steckplatz Ihres DVB-Receivers passt und die wiederum auch eine Smartcard aufnehmen kann. Mit dieser Kombination haben Sie Zugang zu verschlüsselten zahlungspflichtigen Kanälen.

Hinweis

Verwenden Sie nur CI-Module, die von Ihrem Dienstanbieter autorisiert oder zertifiziert sind. Nur so kann die Kompatibilität gewährleistet werden.

Einführen der Smartcard und des CI-Moduls

Schalten Sie den Fernseher aus;

Stecken Sie das CI-Modul in den CI-Steckplatz des Fernsehers. Achten Sie darauf, dass es in die richtige Richtung eingesetzt wird (siehe Abbildung);

Führen Sie die Smartcard in das CI-Modul ein. Achten Sie dabei auf die korrekte Richtung (siehe. Pfeil).

Schalten Sie den Fernseher wieder ein.



Multimedia-Betrieb

Voraussetzungen

Sie können auf einem USB-Gerät gespeicherte Dateien wiedergeben, wenn die folgenden Dateiformate auf dem Speichermedium vorhanden sind:

Medium	Format
Film	- dat, *.mpg, *mpeg - vob - mkv - mp4, *.mov - avi - flv - asf, - .wmv
Musik	mp3 wav wma/asf aac ac3
Foto	- jpg, - jpeg - png - bmp
Text	- .txt

Wiedergabe

Die INPUT-Taste auf der Fernbedienung drücken.

Wählen Sie USB als Eingangsquelle aus. Das Multimedia-Menü wird angezeigt.

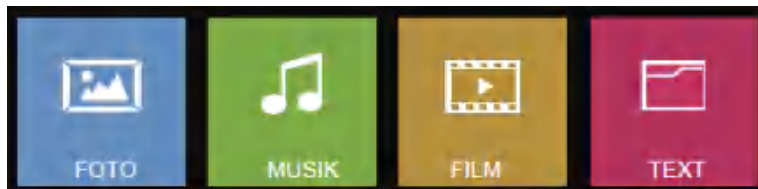

Geben Sie den gewünschten Medientyp (Foto, Musik, Film oder Text) ein und bestätigen Sie mit OK. Das Auswahlfenster mit der Datei-/Verzeichnisstruktur wird angezeigt



Wählen Sie den Speicherort (C) des Mediums und ggf. den Unterordner aus.

Die bereits vorhandenen Dateien werden angezeigt.

Wählen Sie die gewünschte Datei aus. Die Taste OK auf der Fernbedienung drücken, um die Dateien (z.B. Fotos oder Musik) zum Anzeigen/Wiedergeben zu markieren.

Die Abspielen/Pause-Taste an der Fernbedienung drücken.

Das Menü des Mediaplayers wird angezeigt.

Film

Die Taste OK auf der Fernbedienung drücken, um das Film-Menü anzuzeigen.

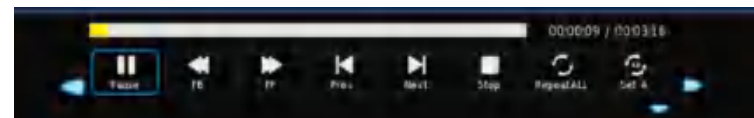

Funktion	Erklärung
Pause/Abspielen	Film anhalten und neu starten
FB	Zurück
FF	Schnell vorwärts
Prev.	Vorheriger Film
Next	Nächster Film
Stopp	Wiedergabe stoppen
CharSet	Zeichensatz ändern
RepeatNone	Keine Wiederholung
Repeat1	Wiederholung des aktuellen Films
RepeatALL	Endlose Wiedergabe aller Filme
Set A/Set B	Zu verwenden, um Punkt A und Punkt B einzustellen und ein Filmsegment zu wiederholen.
Playlist	Wiedergabeliste anzeigen
Info	Informationen zum Film anzeigen
Langsam	Zeitlupenwiedergabe
Step	Wiedergabe stoppen und neu starten
Goto Time	Zu Wiedergabezeit springen
Vergrößern	Vergrößert den Film
Verkleinern	Verkleinert den Film
Bildschirmformat	Auto 4:3 16:9
Ansicht verschieben	Zum Bewegen des Bildes im vergrößerten Film mit den Pfeiltasten

Musik

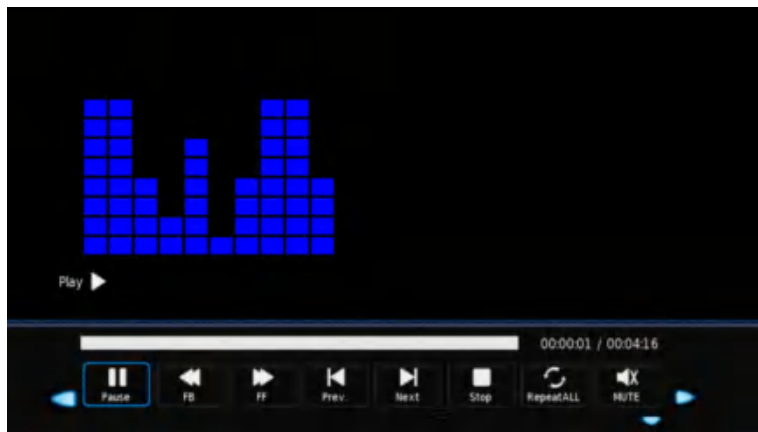

Funktion	Erklärung
Pause/Abspielen	Track anhalten und neu starten
FB	Zurück
FF	Schnell vorwärts
Prev.	Vorheriger Titel
Next	Nächster Titel
Stopp	Wiedergabe stoppen
Playlist	Wiedergabeliste anzeigen
RepeatNone	Keine Wiederholung
Repeat1	Wiederholung des aktuellen Titels
RepeatALL	Endlose Wiedergabe aller Titel
Info	Informationen zum Track anzeigen
Goto Time	Zu Wiedergabezeit springen

Foto

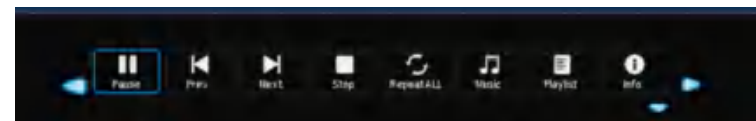

Funktion	Erklärung
Pause/Abspielen	Diashow anhalten und neu starten
Prev.	Vorheriges Bild
Next	Nächstes Bild
Stopp	Stopp
RepeatNone	Keine Wiederholung
Repeat1	Wiederholung des aktuellen Bildes
RepeatALL	Endlose Wiedergabe aller Bilder
Musik	Musik von USB-Geräten während der Diashow abspielen
Playlist	Wiedergabeliste anzeigen
Info	Dateiinformationen anzeigen
Drehung	Das Bild um 90° nach rechts drehen
Drehung	Das Bild um 90° nach links drehen
Vergrößern	Die Bildanzeige vergrößern
Verkleinern	Die Bildanzeige verkleinern
Ansicht verschieben	Das Bild in der vergrößerten Ansicht mit den Pfeiltasten verschieben

Beenden der Wiedergabe

Die Taste EXIT auf der Fernbedienung drücken, um die Wiedergabe zu beenden und zur Dateiauswahl zurückzukehren.

Zum Ändern des Medientyps mehrmals die Taste EXIT auf der Fernbedienung drücken, bis das Multimedia-Menü angezeigt wird.

DVD

Drücken Sie die „Quelle“-Taste, um das Menü mit den Aufwärts- und Abwärtstasten auszuwählen, Drücken Sie die linke oder rechte Taste, um die DVD auszuwählen, und drücken Sie zum Aufrufen die Eingabetaste. Drücken Sie zum Aufrufen die Taste DVD SETUP.

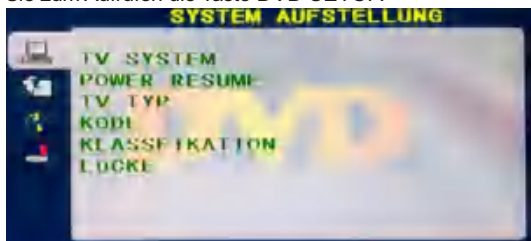

TV-SYSTEM

Stellen Sie die Optionen ein: NTSC/PAL/AUTO.

POWER-WIEDERAUFNAHME

Drücken Sie die ENTER-Funktion mit ein oder aus.

TV-TYP

Legen Sie die Optionen für das Bildschirmverhältnis fest: PS (4:3 Pan Scan), Normal/PS (4:3 Letterbox) und Breit (16:9). Die Standardeinstellungen sind Breit.

PASSWORT

Geben Sie zur Eingabe „0000“ ein.

BEWERTUNG

Level-Disc-Optionen.

URSPRÜNGLICH

Diese Option setzt die DVD auf die Werkseinstellungen zurück.



OSD Sprache

Stellen Sie die Option OSD-Sprache ein.

AUDIO SPRACHE

Auswahlmöglichkeiten der DVD-Sprache.

UNTERTITEL SPRACHE

Dieser Player kann DVD-Untertitelsprachen anzeigen, wenn dies von der DVD-Disc unterstützt wird. Beim Abspielen von DVDs können Sie die Untertitel ausblenden oder eine davon als aktuelle Untertitelsprache auswählen.

Menüsprache

Stellen Sie die Optionen für die MENÜ-Sprache ein.

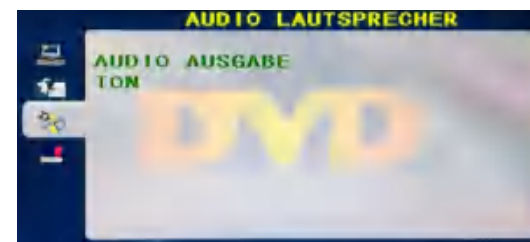

AUDIO AUSGANG

Drücken Sie die „Enter“-Taste enter, durch die Aufwärts- und Abwärts-Richtungstasten können die Richtungstasten ausgewählt werden.

SCHLÜSSEL

Drücken Sie die „ENTER“-Taste, um mit den Aufwärts- und Abwärts-Richtungstasten auszuwählen.



DUAL-MONO

Drücken Sie die „ENTER“-Taste, um durch die Aufwärts- und Abwärts-Richtungstasten auszuwählen.

Sonderfunktion

Zum Aufrufen der Kanalliste wie folgt vorgehen:

Drücken Sie die Taste CH.LIST auf der Fernbedienung oder die Taste OK auf der Fernbedienung (nur wenn kein Menü angezeigt wird). Das Menü Kanalliste wird angezeigt. Die Symbole zeigen an, ob ein Kanal gesperrt, verschlüsselt, zu überspringen oder ein Favorit ist.

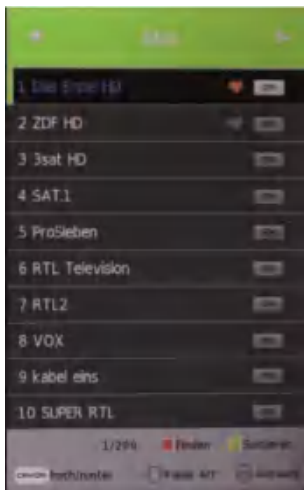

Verwenden Sie die Navigationstasten ◀/▶ auf der Fernbedienung, um die angezeigten Kanäle zu filtern.

Vorname	Erklärung
Alles	Enthält alle Kanäle
DTV-Liste	Enthält nur Fernsehkanäle
Radioliste	Enthält nur Radiokanäle
Datenliste	Enthält nur Datenkanäle
FTA-Liste	Enthält nicht zu bezahlende Kanäle
Verschlüsselte Liste	Enthält nur verschlüsselte Pay-TV-Kanäle
Satellitenliste	Enthält alle Kanäle eines Satelliten

Wählen Sie den gewünschten Kanal aus und drücken Sie auf OK.

Favoriten

Zum Aufrufen der Favoriten wie folgt vorgehen:

Die Taste FAV auf der Fernbedienung drücken. Das Menü Favoritenliste wird angezeigt.

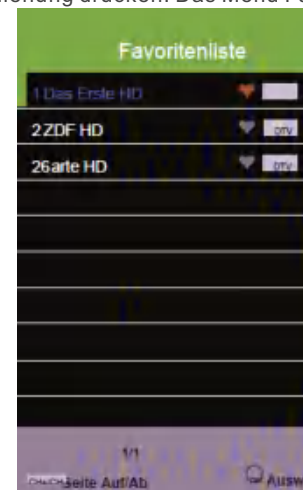

In dieser Ansicht werden die vorab als Favoriten markierten Kanäle angezeigt. Die Symbole zeigen an, ob ein Kanal übersprungen werden soll oder als Favorit markiert ist. Wählen Sie den gewünschten Kanal aus und drücken Sie auf OK.

Hinweis

Um die Kanalliste zu bearbeiten (löschen, verschieben, überspringen, zu Favoriten hinzufügen), wählen Sie im Menü Kanal Programm bearbeiten aus. Siehe auch Menü Kanal.

Kanalinformation

Zum Aufrufen der Kanalinformation wie folgt vorgehen:

Die Taste DISPLAY auf der Fernbedienung drücken. Es werden die Kanalinformationen angezeigt.

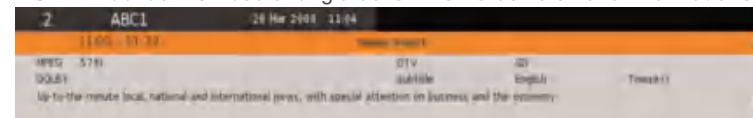
**Untertitelsprache**

Zum Anzeigen der Untertitelsprache auf folgende Weise vorgehen:

Die Taste SUBTITLE auf der Fernbedienung drücken. Das Menü Untertitelsprache wird angezeigt;



Wählen Sie die gewünschte Untertitelsprache aus und drücken Sie auf OK.

Programmführer (EPG)

Zum Anzeigen de Programmführers auf folgende Weise vorgehen:

Die Taste EPG auf der Fernbedienung drücken. Das Menü Wöchentliche Programmführung wird ange-



1	Das Erste HD	09:30-09:50	ARD-Morgensmagazin	Jelzi
2	ZDF HD	09:50-09:55	Tagesschau	Mefir
3	3sat HD	09:55-09:56	Rote Rosen (3721)	
4	SAT.1	09:55-10:44	Sturm der Liebe (2493)	
5	ProSieben	10:44-10:45	Tagesschau	
6	RTL Television	10:45-11:35	Gefragt - Beigot	
7	RTL 7	11:35-12:00	Seehund, Puma & Co. (12)	
8	VOK	12:00-12:15	Tagesschau	

In dieser Ansicht finden Sie Informationen über die Programmierung des laufende Tages, des Vortages und des nächsten Tages.

Wählen Sie das gewünschte Programm aus und drücken Sie auf OK.

Radio

Zum Wechseln zwischen Radio- und TV-Modus auf folgende Weise vorgehen:

Die Taste TV/Radio auf der Fernbedienung drücken. Sie befinden sich nun im Modus Radio. Drücken Sie die blaue Taste auf der Fernbedienung, um den Bildschirm auszuschalten. Das Radio bleibt weiterhin eingeschaltet.

Drücken Sie eine beliebige Taste auf der Fernbedienung, um den Bildschirm wieder einzuschalten;

Drücken Sie die TV/Radio-Taste auf der Fernbedienung, um in den TV-Modus zurückzukehren.

Hinweis

Die Verwendung der Tasten Vol+/Vol- sowie der MUTE-Taste ist auch bei ausgeschaltetem Bildschirm möglich. Beim Betätigen dieser Tasten bleibt der Bildschirm weiterhin ausgeschaltet.

Teletext (Videotext)

Teletext wird von den meisten Fernsehsendern als kostenloser Service zur Verfügung gestellt. Er bietet verschiedenartige Informationen, z. B. Nachrichtenticker und tagesaktuelle Nachrichten, Wettervorhersagen, Informationen zu den Bereichen Wirtschaft, Sport, Kultur, Ratgeber usw. sowie zur Fernsehprogrammierung.

Drücken Sie die Taste TV/TXT auf der Fernbedienung. Damit der Teletext angezeigt wird, muss ein Sender ausgewählt werden, der diesen Service anbietet.

Zur Auswahl einer Seite geben Sie die dreistellige Nummer der gewünschten Seite mit den Zifferntasten auf der Fernbedienung ein.

Verwenden Sie die Tasten CH+ und CH- auf der Fernbedienung, um sich auf den Seiten vor- und zurück zu bewegen.

Verwenden Sie die Taste HOLD auf der Fernbedienung, um eine Seite einzustellen.

Verwenden Sie die Taste INDEX auf der Fernbedienung, um zur Startseite oder zum Inhaltsverzeichnis zu gelangen.

Verwenden Sie die Taste SIZE auf der Fernbedienung, um den oberen oder unteren Bereich der Seite zu vergrößern oder zur normalen Anzeige zurückzukehren.

Verwenden Sie die Taste REVEAL auf der Fernbedienung, um ausgeblendete Informationen einzublenden bzw. diese Informationen wieder auszublenden.

Verwenden Sie die Taste SUBPAGE auf der Fernbedienung, um die Unterseiten direkt auszuwählen, die dann automatisch angezeigt werden.

Drücken Sie erneut die Taste TV/TXT auf der Fernbedienung erneut, um das Teletextmenü zu verlassen und in den TV-Modus zurückzukehren.

Lesen Sie vor der Verwendung von Apps

(*Bedingungen und Konditionen)

- Aufgrund der Produkteigenschaften, die im Apps-Store angeboten werden, sowie aufgrund von Einschränkungen bei den verfügbaren Inhalten sind bestimmte angebotene Anwendungen und Dienste möglicherweise nicht auf allen Geräten oder in allen Gebieten verfügbar. Für einige der vorgestellten Apps sind möglicherweise zusätzliche Gebühren für Peripheriegeräte oder Mitgliedschaften erforderlich. Die Verfügbarkeit von Diensten und Inhalten kann sich ohne vorherige Ankündigung ändern.
- Der Hersteller übernimmt keine rechtliche Verantwortung für Unterbrechungen der App-Dienste, die aus irgendeinem Grund durch den Dienstanbieter verursacht werden.
- Eine instabile Internetverbindung kann zu Verzögerungen oder Unterbrechungen führen. Darüber hinaus können Anwendungen je nach Netzwerkumgebung automatisch beendet werden.
- Anwendungsdienste und Updates können nicht mehr verfügbar sein.
- Der Inhalt der Anwendungen kann vom Dienstanbieter ohne vorherige Ankündigung geändert werden.
- Bestimmte Dienste können sich je nach der auf dem Fernsehgerät installierten Version der Anwendung unterscheiden.
- Der Funktionsumfang einer Anwendung kann sich in zukünftigen Versionen der Anwendung ändern.
- Je nach den Richtlinien des/der Drittanbieter(s) unterstützen bestimmte Anwendungen möglicherweise kein Multitasking.
- Die Reaktion auf Fernbedienungsbefehle und die daraus resultierende Bildschirmanzeige können sich verzögern, während eine Webseite geladen wird.
- Die Funktionen Kopieren und Einfügen werden nicht unterstützt.
- Die Geschwindigkeit beim Surfen im Internet hängt von der Netzwerkumgebung ab.
- Je nach Art der unterstützten Video-/Audio-Codecs können bestimmte Video- und Audiodateien bei der Wiedergabe von Inhalten möglicherweise nicht wiedergegeben werden.
- Der App-Store hat gewisse Einschränkungen, er enthält viele integrierte Apps für verschiedene Bedürfnisse des Benutzers, aber der Benutzer hat nicht die Möglichkeit, andere Apps von anderen Medien hinzuzufügen.

Fehlerbehebung

Wenn Sie ein Problem haben, überprüfen Sie die Maßnahmen, die für jedes der unten aufgeführten Symptome getroffen wurden. Die folgenden Symptome können durch eine unsachgemäße Einstellung und nicht durch eine tatsächliche Fehlfunktion des Geräts verursacht worden sein. Wenn die Störung weiterhin besteht, wenden Sie sich bitte an den Kundendienst (siehe Rückseite).

Symptome	Mögliche Lösungen
Keine Stormversorgung	Überprüfen Sie, ob das Netzkabel eingesteckt ist und ob die Steckdose funktioniert. Ziehen Sie das Netzkabel ab und stecken Sie es nach 60 Sekunden wieder ein und starten Sie den Fernseher neu.
Kein Foto	Bitte überprüfen Sie die Antennenverbindung. Möglicherweise gibt es Probleme mit dem Sender, bitte stellen Sie einen anderen Sender ein. Bitte passen Sie die Einstellungen von Kontrast und Helligkeit an.
Guter Bildschirm aber kein Klang	Bitte erhöhen Sie die Lautstärke. Überprüfen Sie, ob das Fernsehgerät stummgeschaltet ist, indem Sie die Taste MUTE auf der Fernbedienung drücken. Bitte überprüfen Sie die Toneinstellungen. Wenn Sie externe Geräte verwenden, stellen Sie sicher, dass deren Lautstärke nicht zu niedrig eingestellt oder ausgeschaltet ist. Wenn Sie AVI- oder Component-Eingänge verwenden, vergewissern Sie sich, dass die Kabel richtig angeschlossen und nicht locker sind. Wenn Sie ein DVI-zu-HDMI-Kabel verwenden, ist ein separates Audiokabel erforderlich. Vergewissern Sie sich, dass keine Kopfhörerbuchse >s angeschlossen ist.
Guter Ton, aber abnorme Farben oder kein Bild	Überprüfen Sie die Antennenverbindung und den Zustand der Antenne. Wenn Sie den Komponenteneingang verwenden, überprüfen Sie bitte die Komponentenanschlüsse. Falsche oder lockere Anschlüsse können zu Farbproblemen oder einem leeren Bildschirm führen.
Keine Reaktion auf die Fernbedienung	Die Batterien der Fernbedienung sind möglicherweise erschöpft; wechseln Sie sie gegebenenfalls aus. Reinigen Sie die Linse der Fernbedienung. Der Abstand zwischen LED-Fernseher und Fernbedienung sollte innerhalb von 8 m liegen, innerhalb des empfohlenen Betriebswinkels, und der Weg sollte frei von Hindernissen sein.
Möglicherweise sind farbige Punkte auf dem Bildschirm zu sehen	Obwohl der LED-Bildschirm mit Hochpräzisionstechnologie hergestellt wurde und 99,99 % oder mehr der Pixel effektiv sind, können schwarze Punkte oder helle Lichtpunkte (rot, blau oder grün) ständig auf dem LED-Bildschirm erscheinen. Dabei handelt es sich um eine strukturelle Eigenschaft des LED-Bildschirms und nicht um eine Fehlfunktion.
Das Bild bricht auf	Halten Sie das Fernsehgerät fern von lauten elektrischen Quellen wie Autos, Haartrocknern, Schweißgeräten und allen optionalen Geräten. Elektrische Störungen in der Atmosphäre, wie z. B. lokale oder entfernte Gewitter, können zu Bildstörungen führen. Lassen Sie bei der Installation von Zusatzgeräten einen gewissen Abstand zwischen den Zusatzgeräten und dem Fernsehgerät. Überprüfen Sie die Antenne und den Anschluss. Halten Sie die Antenne von allen Strom- oder Eingangs-/Ausgangskabeln fern.

Symptoms	Possible solutions
Nach der automatischen Einstellung sind nur einige Kanäle verfügbar	Prüfen Sie, ob Ihr Gebiet von digitalen Videoübertragungen abgedeckt ist. Versuchen Sie, fehlende Kanäle neu abzustimmen oder manuell abzustimmen. Prüfen Sie, ob Sie den richtigen Antennentyp verwenden.
Kanal kann nicht ausgewählt werden	Prüfen Sie, ob der Kanal in den Einstellungen des Hauptmenüs gesperrt wurde. Überprüfen Sie, ob das USB-Kabel und die Stromversorgung angeschlossen sind. Die Festplatte wurde nicht formatiert. Vergewissern Sie sich, dass die USB-Festplatte kompatibel ist und die Multimedia-Datenformate unterstützt werden. Es wird nur das FAT32-Format für die USB-Festplatte unterstützt.
USB wird nicht abgespielt	Überprüfen Sie die Kabelverbindungen und stellen Sie sicher, dass kein Videokabel an einen Audioeingang angeschlossen ist. Ein niedriger Signalpegel kann zu Tonverzerrungen führen.
Bild ist verzerrt, Makroblock, kleiner Block, Punkte, Verpixelung, etc.	Die Komprimierung von Videoinhalten kann insbesondere bei schnell bewegten Bildern wie Sport- und Actionfilmen zu Verzerrungen führen.
Rauschen aus dem Lautsprecher	Überprüfen Sie die Kabelverbindungen und stellen Sie sicher, dass kein Videokabel an einen Audioeingang angeschlossen ist. Ein niedriger Signalpegel kann zu Tonverzerrungen führen.
TV schaltet sich automatisch aus	Prüfen Sie, ob der Ausschalttimer im Setup-Menü auf Ein eingestellt ist. Möglicherweise wurde der Sleep Timer aktiviert. Wenn etwa 10 Minuten lang kein Signal von einem Eingang kommt, schaltet sich das Fernsehgerät aus.
TV schaltet sich automatisch ein	Prüfen Sie, ob der Einschalttimer im Setup-Menü auf Ein eingestellt ist.
Das Bild wird nicht im Vollbildmodus angezeigt	Schwarze Balken auf jeder Seite werden bei HD-Kanälen angezeigt, wenn SD-Inhalte (4:3) wiedergegeben werden. Schwarze Balken oben und unten werden bei Filmen angezeigt, die ein anderes Seitenverhältnis als Ihr Fernsehgerät haben. Stellen Sie die Bildgrößenoption auf Ihrem externen Gerät oder Fernseher auf Vollbild ein.

WARNUNG

Stellen Sie ein Fernsehgerät niemals an einem instabilen Ort auf. Ein Fernsehgerät kann herunterfallen und dabei schwere Verletzungen oder den Tod verursachen. Viele Verletzungen, insbesondere bei Kindern, können durch einfache Vorsichtsmaßnahmen vermieden werden, wie z. B.:

- Verwendung von Schränken oder Ständern, die vom Hersteller des Fernsehgeräts empfohlen werden.
- Nur Möbel verwenden, die das Fernsehgerät sicher tragen können.
- Sicherstellen, dass das Fernsehgerät nicht über die Kante des Möbelstücks hinausragt.
- Stellen Sie das Fernsehgerät nicht auf hohe Möbel (z. B. Schränke oder Bücherregale), ohne sowohl das Möbelstück als auch das Fernsehgerät auf einer geeigneten Unterlage zu verankern.
- Stellen Sie das Fernsehgerät nicht auf Stoffe oder andere Materialien, die sich zwischen dem Fernsehgerät und dem Möbelstück befinden könnten.
- Aufklärung der Kinder über die Gefahren des Kletterns auf Möbel, um das Fernsehgerät oder seine Bedienelemente zu erreichen. Wenn Ihr vorhandenes Fernsehgerät beibehalten und an einen anderen Ort gebracht werden soll, gelten die gleichen Überlegungen wie oben.

Wird der Stecker oder die Gerätekupplung als Trennvorrichtung verwendet, muss die Trennvorrichtung leicht bedienbar bleiben.

DIE ENTSORGUNG VON ELEKTRO- UND ELEKTRONIKGERÄTEN DURCH ENDVERBRAUCHER IN DER EUROPÄISCHEN UNION

Dieses Symbol auf dem Produkt oder dem Behälter weist darauf hin, dass dieses Produkt nicht mit dem allgemeinen Abfall entsorgt werden kann. Der Benutzer ist dafür verantwortlich, diese Art von Abfall zu beseitigen, indem er sie an einer „Recyclingstelle“ speziell für Elektro- und Elektronikschrott entsorgt. Die getrennte Sammlung und das Recycling von Elektrogeräten tragen dazu bei, die natürlichen Ressourcen zu erhalten und das Recycling von Abfällen zum Schutz der Umwelt und der Gesundheit zu gewährleisten. Weitere Informationen über das Sammeln und Recyceln von Elektro- und Elektronik-Altgeräten erhalten Sie bei Ihrer Gemeindeverwaltung, dem Hausmülldienst oder der Einrichtung, bei der das Produkt erworben wurde.

Das Symbol der durchgestrichenen Mülltonne auf dem Produkt erinnert Sie an Ihre Verpflichtung, das Gerät bei der Entsorgung getrennt zu sammeln.



Garantie

Vielen Dank für den Kauf dieses Sylvox-Produkts. Wir freuen uns, Ihnen 12 Monate kostenlose Garantie anbieten zu können.

Wenn Sie Fragen haben, wenden Sie sich bitte über unsere Kundendienst-E-Mail oder Website an uns, um Unterstützung zu erhalten.

After-Sales-E-Mail:

service.eu@sylvoxtv.com
service.uk@sylvoxtv.com
service.au@sylvoxtv.com

Webseite:

www.sylvoxtv.eu

Kundenservice und Unterstützung:

Service-Hotline-USA: +1(833)379-5869 (Montag-Freitag, 9:00 -17:00)

Garantiebestimmungen

(1) Bitte beachten Sie bei der Rücksendung eines Artikels Folgendes:

1. Es können nur Artikel zurückgegeben werden, die direkt bei www.sylvoxtv.com und autorisierten Wiederverkäufern gekauft wurden, wie z. B. Amazon, Walmart, Newegg, Wayfair, Aliexpress usw.
2. Wir akzeptieren keine Rücksendeanträge für Produkte, die von nicht autorisierten Drittanbietern gekauft wurden.
3. Der Kunde muss den ursprünglichen Verkäufer mit Ihrer Bestell-ID oder Ihrem Kaufbeleg und den Einzelheiten des Produktproblems unter Sylvox-Team kontaktieren, um eine Rückgabe/Erstattung/Reparatur/Ersatz zu beantragen, bevor er Produkte zurücksendet. Sylvox wird Ihnen das Versandetikett per Post zukommen lassen.
4. Sylvox ist für alle Rücksendekosten bei Qualitätsproblemen verantwortlich.
5. Besteht nach Einbau und Gebrauch kein Grund zur Rücksendung, ist Sylvox berechtigt, Wiedereinlagerungsgebühren in Höhe von 20 % des Warenwertes zu erheben. (Anträge nur ohne Angabe von Gründen akzeptieren, Rücksendung innerhalb von 7 Tagen nach Ankunft, und Frachtkosten gehen zu Lasten des Kunden)
6. Stellen Sie sicher, dass die Artikel, die Sie zurücksenden, im Originalzustand mit allen mitgelieferten Dokumenten und Zubehörteilen verpackt sind.
7. Wenn das zurückgegebene Produkt nicht in der Originalverpackung ist: künstliche Schäden, die den Zweitverkauf beeinträchtigen, wie z. B. ein beschädigtes Aussehen, fehlendes Zubehör usw., ziehen wir die entsprechenden Kosten je nach Situation ab.
8. Wir werden Ihre Anfrage bearbeiten, sobald Sie Ihren Rücksendeartikel erhalten haben.

(2) Wie sende ich ein Produkt für eine Rückerstattung zurück? (30 Tage Geld-zurück-Garantie)

Um einen Artikel an Sylvox zurückzusenden, kontaktieren Sie bitte das Sylvox-Team unter , um einen After-Sales-Antrag einzureichen. Wir werden Ihnen das Versandetikett per Post zukommen lassen. Bitte geben Sie Ihre ursprüngliche Bestellnummer oder einen Bestellnachweis in der E-Mail an und stellen Sie sicher, dass der Artikel innerhalb von 30 Tagen zurückgesendet wird. Es werden keine Rückerstattungen gewährt, bis der Artikel in seiner Originalverpackung (mit Dokumentation und Zubehör) eingegangen ist.

(3) Rückerstattungen

Sobald wir den Zustand Ihres Produkts erhalten und überprüft haben, wird eine Rückerstattung veranlasst. Die Art und Weise, wie Ihre Rückerstattung bearbeitet wird, hängt von Ihrer ursprünglichen Zahlungsmethode ab.

Bei Kredit- oder Debitkarten werden Rückerstattungen innerhalb von 7–10 Werktagen nach Erhalt des zurückgegebenen Artikels an die kartenausgebende Bank zurückerstattet. Bei Fragen zum Zeitpunkt der Gutschrift auf Ihrem Konto wenden Sie sich bitte an die kartenausgebende Bank.

(4) Was deckt die Garantie nicht ab?

- (a) Die falsche Art der Verwendung und unsachgemäße Reparatur durch den Benutzer verursachten den Ausfall oder Schaden.
- (b) Fehler oder Schäden, die durch Transport, Bewegung und Herunterfallen nach dem Kauf verursacht wurden.
- (c) Andere unvermeidbare externe Faktoren verursachen Ausfälle und Schäden.
- (d) Unsachgemäße Verwendung der Ausrüstung, die durch Wasser oder andere Schadenslösungen verursacht wurde.
- (e) Durch einen Blitzschlag oder andere Gründe des elektrischen Systems verursachter Ausfall
- (f) Schäden, die durch die Verwendung einer anderen als der angegebenen Spannung verursacht wurden.

Garantiezeit:

- * Sylvox repariert den Fernseher kostenlos unter der Bedingung der normalen Verwendung der Bedienungsanleitung innerhalb von 12 Monaten.
- * Sylvox garantiert, dass dieses Produkt den Spezifikationen des Herstellers entspricht und im Falle eines Defekts frei von Material- und Verarbeitungsfehlern ist.
- * Sylvox wird den Mangel unter den folgenden Bedingungen beheben:
 - (a) Jegliche Defekte oder erforderliche Reparaturen infolge von missbräuchlicher Bedienung, Fahrlässigkeit, Unfall, Transportschäden, unsachgemäßer Lieferung und Installation, Anwendung und Verwendung, für die dieses Produkt nicht wie in der Bedienungsanleitung oder anderen zutreffenden Angaben vorgesehen war Produktdokumentation.
 - (b) Jegliche Defekte oder erforderliche Reparaturen infolge eines Produkts, das von einer anderen Person als Sylvox, einem von Sylvox autorisierten Serviceanbieter oder einem von Sylvox autorisierten Servicecenter oder Händler manipuliert, modifiziert, angepasst oder repariert wurde.
 - (c) Jeglicher Ersatz von Zubehör, Glaswaren, Verbrauchsmaterialien oder Peripheriegeräten, die durch die normale Verwendung des Produkts erforderlich sind, einschließlich, aber nicht beschränkt auf Kopfhörer, Fernbedienungen, Batterien usw.
 - (d) Alle kosmetischen Schäden an der Produktoberfläche oder dem Äußeren, einschließlich, aber nicht beschränkt auf Schäden, die durch normalen Verschleiß, unsachgemäßen Versand und unsachgemäße Handhabung oder die Verwendung chemischer Reinigungsmittel verunstaltet oder verursacht wurden.
 - (e) Jegliche Defekte oder erforderliche Reparaturen infolge von Schäden, die durch externe oder Umweltbedingungen verursacht wurden, einschließlich, aber nicht beschränkt auf die Verwendung einer falschen Spannung, Schwankungen oder Überspannungen in der Übertragungsleitung/Stromleitung, Verschütten von Flüssigkeiten oder Handlungen der Natur oder Gott.
 - (f) Gewährleistungsansprüche für Produkte, die mit geänderten, unleserlichen oder fehlenden Modellen, Fabrikseriennummern und UL-Kennzeichnungen zurückgesendet werden.
 - (g) Alle Produkte, die für Vermietungs-, Geschäfts- oder kommerzielle Zwecke verwendet werden.
 - (h) Gebühren für Installation, Verbrauchereinweisung, Lieferung, Einrichtung, Anpassung und/oder Programmierung.
 - (i) Ein Produkt, das nicht gemäß den Installationsanweisungen installiert wurde, ist im Produkt enthalten.
 - (j) Jegliche Signalempfangsprobleme (einschließlich antennenbezogener Probleme), Einbrennen von Bildern in den Bildschirm, Signalrauschen oder -echo, Interferenzen oder andere Signalübertragungs- oder Lieferprobleme, Verfügbarkeit von Diensten oder Inhalten Dritter (einschließlich, aber nicht beschränkt auf Bild, Audio oder Videoinhalte).

Kein anderes Unternehmen als Sylvox ist berechtigt, diese Garantie im Namen von Sylvox zu erweitern oder zu übertragen.

Die ausdrücklichen Garantien in dieser eingeschränkten Garantie gelten anstelle von Sylvox und, sofern dies nicht durch geltendes Recht verboten ist, schließt Sylvox alle anderen ausdrücklichen oder stillschweigenden Garantien und Bedingungen aus, unabhängig davon, ob sie sich aus Gesetz, Satzung, Geschäftsverkehr oder Nutzung ergeben. Dies schließt, aber nicht beschränkt auf stillschweigende Garantien oder Bedingungen aller Ansprüche, unabhängig davon, ob sie auf Vertrag, Fahrlässigkeit, verschuldensunabhängiger Haftung oder anderweitig beruhen. Einige Staaten erlauben den Ausschluss oder die Beschränkung von Neben- oder Folgeschäden nicht, sodass die obige Beschränkung oder der Ausschluss möglicherweise nicht auf Sie zutrifft.

Bei Fragen können Sie uns jederzeit über service.eu@sylvoxtv.com kontaktieren!
service.uk@sylvoxtv.com
service.au@sylvoxtv.com

Sylvox

RV TV 22/24 pouces

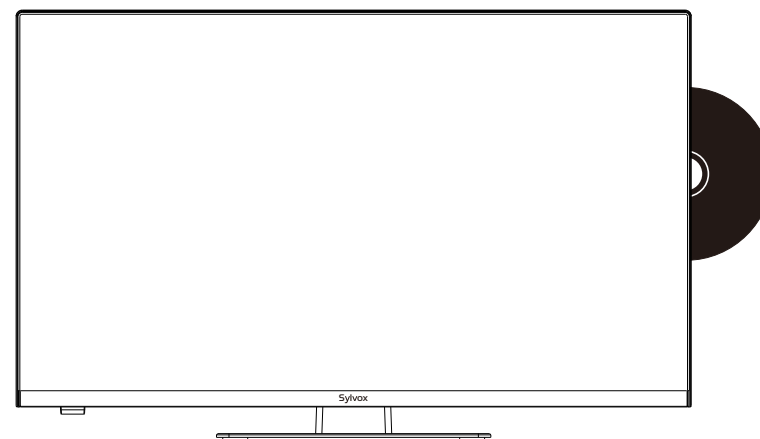

Modèles: RT22R3CNDA
RT24R3CNDA

Information Générale

Veillez suivre les consignes de sécurité ci-dessous lors de l'installation et de l'utilisation de cet appareil afin d'éviter tout dommage.

Nettoyage du téléviseur	Trennen Sie das Fernsehgerät vor der Reinigung vom Stromnetz. Verwenden Sie nur ein weiches, feuchtes Tuch oder ein spezielles Reinigungsmittel für Flachbildschirme.
Écran LED	Zu viel Druck auf den Bildschirm kann das Fernsehgerät beschädigen.
Chaleur/vapeur/humidité	Das Fernsehgerät sollte keinen hohen Temperaturen (direkte Sonneneinstrahlung, Heizkörper, offenes Feuer) oder Feuchtigkeit ausgesetzt werden. Das Fernsehgerät sollte nicht in Räumen mit hoher Luftfeuchtigkeit verwendet werden.
Condensation	Wenn Sie das Fernsehgerät von einem kühlen Ort in einen mit höherer Temperatur bringen, sollten Sie es mindestens eine Stunde stehen lassen, bevor Sie es einstecken. Ein schneller Temperaturwechsel kann zur Bildung von Kondenswasser im Fernsehgerät selbst führen. Dies kann zu Schäden führen, wenn das Fernsehgerät verwendet wird.
Circulation d'air	Um eine Überhitzung des Fernsehgerätes zu vermeiden, sollten die Lüftungsschlitze auf der Rückseite immer frei sein.
Petits objets	Es ist darauf zu achten, dass keine kleinen Gegenstände oder Flüssigkeiten in das Fernsehgerät gelangen. Sie können Schäden oder sogar Brände verursachen.
Écrasement	Achten Sie darauf, Finger oder andere Gegenstände nicht zu quetschen, wenn Sie das Fernsehgerät in eine beliebige Richtung drehen.
Alimentation électrique	Verwenden Sie das Fernsehgerät nur mit der in den technischen Daten angegebenen Spannung. Stellen Sie sicher, dass der Stecker leicht zugänglich ist und das Fernsehgerät jederzeit vom Stromnetz getrennt werden kann. Trennen Sie das Fernsehgerät nicht vom Stromnetz, indem Sie am Netzkabel ziehen. Fassen Sie immer den Stecker an. Das Netzkabel darf nicht geknickt oder über scharfe Kanten gelegt werden.
Déplacement du téléviseur	Fassen Sie das Fernsehgerät beim Bewegen nur am Gehäuse an.
Réparations/Accessoires	Reparaturen und Wartungsarbeiten dürfen nur von autorisiertem und geschultem Personal durchgeführt werden.
Recyclage	Batterien sind gemäß Batterieverordnung nur in dafür vorgesehenen Behältern zu entsorgen.



Dans des conditions météorologiques extrêmes (telles que les tempêtes, la foudre, etc.) et de longues périodes d'inactivité (comme p. ex. les vacances), débranchez le téléviseur de la prise de courante. La fiche est utilisée pour déconnecter le téléviseur du réseau électrique et doit donc rester facilement accessible. Si le téléviseur n'est pas déconnecté du réseau électrique, il continuera à consommer de l'énergie dans toutes sortes de situations, même s'il est réglé en mode veille ou arrêt.

IMPORTANT - Veuillez lire attentivement ces instructions avant d'installer et de démarrer l'appareil. AVERTISSEMENT: ne permettez jamais à des personnes (y compris des enfants) ayant des capacités physiques, sensorielles ou mentales réduites ou un manque d'expérience et/ou de connaissances d'utiliser des appareils électriques sans supervision.

- Pour des raisons de ventilation, laissez au moins 5 cm d'espace libre autour du téléviseur.
- La ventilation ne doit pas être entravée en recouvrant ou en bloquant les ouvertures de ventilation avec des objets tels que des journaux, des nappes, des rideaux, etc.
- La fiche du câble d'alimentation doit être facilement accessible. Ne placez pas le téléviseur, les meubles, etc. sur le câble d'alimentation. Un câble d'alimentation/une fiche endommagé(e) peut provoquer un incendie ou même un choc électrique.
- Prenez le câble d'alimentation de la fiche, ne débranchez jamais le téléviseur en tirant sur le câble. Ne touchez jamais le câble d'alimentation/la fiche avec les mains mouillées, car cela pourrait provoquer un court-circuit ou un choc électrique.
- N'exposez pas le téléviseur à des gouttes ou à des éclaboussures de liquide et ne placez pas d'objets remplis de liquide tels que des vases, des tasses, etc. sur le téléviseur (comme p. ex. sur des étagères au-dessus de l'appareil).
- Ne placez jamais de flammes nues, telles que des bougies allumées, sur ou près du téléviseur.
- Ne placez aucune source de chaleur telle que p.ex. des chauffages électriques, des radiateurs, etc. près du téléviseur.
- Ne placez jamais le téléviseur sur le sol ou sur des surfaces inclinées.
- Gardez les sacs en plastique hors de la portée des nourrissons, des enfants et des animaux domestiques afin d'éviter le risque d'étouffement.
- Ne jetez pas les batteries au feu ou sur des matières dangereuses ou inflammables.
Avertissement: les batteries ne doivent pas être exposées à des sources de chaleur excessives telles que l'action directe de la lumière du soleil, du feu, etc.
- Consultez immédiatement un médecin si vous soupçonnez que les batteries ont été avalées ou placées à l'intérieur d'une partie du corps.

AVERTISSEMENTS CONCERNANT L'INSTALLATION MURALE

Veuillez lire attentivement les instructions avant d'installer le téléviseur. Utilisez des vis de montage murales spécifiées et d'autres accessoires. Serrez fermement les vis de montage pour empêcher le téléviseur de tomber.

Veuillez ne pas serrer les vis en excès.

Un téléviseur peut tomber, causer des blessures graves ou même la mort. De nombreuses blessures, en particulier chez les enfants, peuvent être évitées en prenant des précautions simples telles que les éduquer sur les dangers liés à l'escalade de meubles pour atteindre le téléviseur ou atteindre ses commandes.



Contrôle à distance

Accessoires

Veuillez vous assurer que les éléments suivants sont inclus avec votre téléviseur. Veuillez nous contacter s'il manque des accessoires.

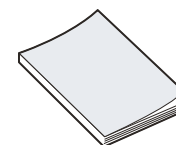

Manuel d'instructions



Carte de garantie



Adaptateur

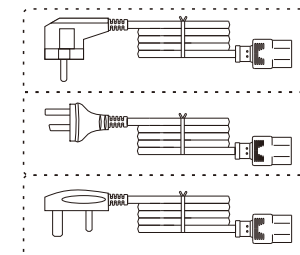

Cordon d'alimentation avec fiche Euro Schuko ou fiche AUS ou Cordon d'alimentation du régime britannique



Câble de chargeur de voiture

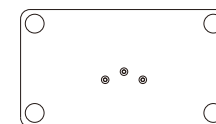

Fondation



Support de colonne

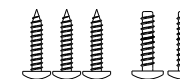

Vis

Contenu

SPÉCIFICATIONS	87
INSTALLATION	88-89
INFORMATION GÉNÉRALE	90-91
SIGNAUX SUPPORTÉS	92
TÉLÉCOMMANDE	93-94
DESCRIPTION GÉNÉRALE	95
CONFIGURATION RAPIDE	96-97
MENU PRINCIPAL	98-111
DVD	112-113
FONCTION SPÉCIALE	114-116
LISEZ AVANT D'UTILISER LES APPS	117
RÉSOLUTION DE PROBLÈMES	118-120
POLITIQUE DE GARANTIE	121-122

Spécifications

Modèle	RT22R3CNDA	RT24R3CNDA
Taille d'écran	22"	24"
Type d'écran	LED	
Adaptateur	DC 12V $\overline{\text{---}}$ 4A	
Résolution maximale	1920 X 1080	
Consommation électrique (max.)	30W	32W
Sortie audio (max.)	2 x 5W	
Système TV	DVB-T2-S2	
Gamme de fréquences	48. 25MHz - 863. 25MHz	
Formats d'entrée vidéo	PAL/NTSC	
Impédance d'entrée d'antenne	75 Ω (Déséquilibrée)	
Dimensions de l'appareil	493 x 125 x 310 mm	541 x 125 x 345 mm
Poids (poids net)	3.0 kg	3.6 kg
Température de fonctionnement	0°C-40°C	

Note:

La modification de la conception et des spécifications peut être effectuée à tout moment sans préavis. Toutes les données et dimensions sont approximatives.

Installation

Guide de support de base

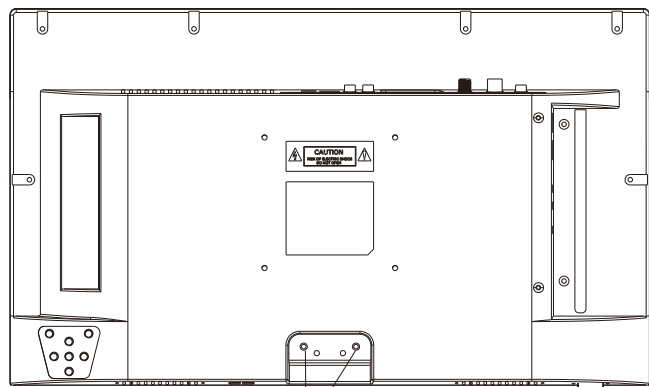

Trou de vis A

Vis à vis

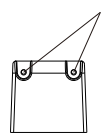

Trou de vis B

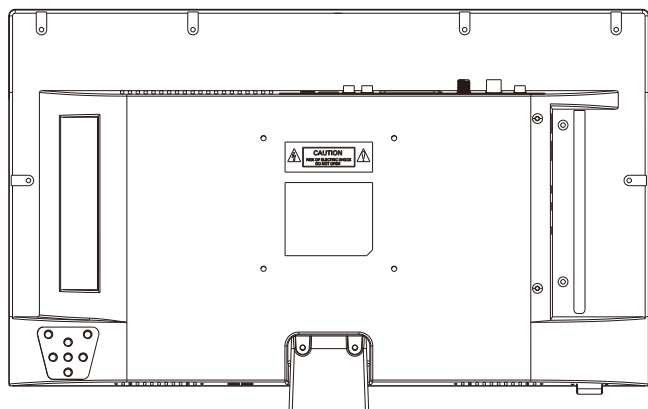

Installation

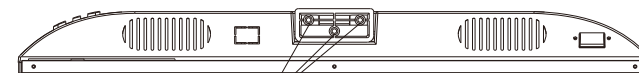

Trou de vis C

Vis à vis

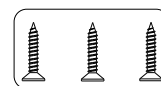

Trou de vis D

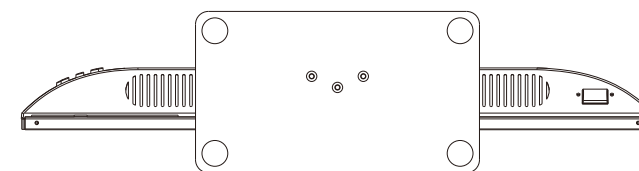
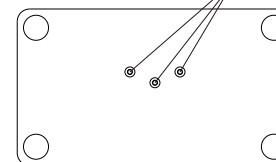

Description:

1. Placez l'unité de télévision sur une table plate et propre.
2. Fixez les Deux vis à l'aide des trous de vis B et A
3. Fixez les Trois vis à l'aide des trous D et C

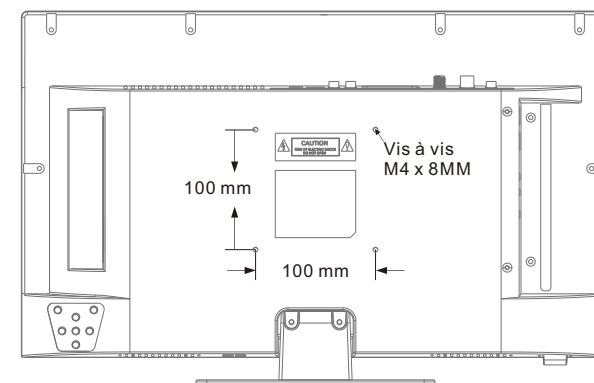

Information Générale

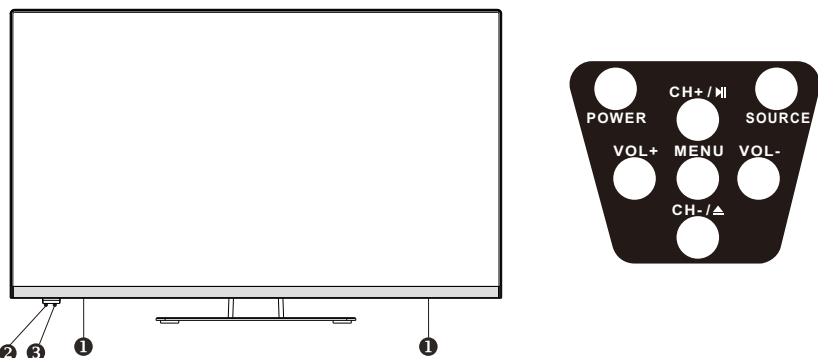

1 SPEAKER

2 SENSOR DE LA TÉLÉCOMMANDE

3 INDICATEUR D'ALIMENTATION

Vert: En mode de mise sous tension.
Rouge: En mode veille.

4 SOURCE

Permet de basculer entre toutes les sources d'entrée disponibles

5 MENU

Appuyez sur cette touche pour accéder au menu à l'écran des fonctions de votre téléviseur.

6 CH+/-

Appuyez sur cette touche pour changer de chaîne.

Dans le menu à l'écran, utilisez les

touches CH +/- comme des touches de flèche

7 VOL+/-

Appuyez sur cette touche pour augmenter ou diminuer le volume. Dans le menu à l'écran, utilisez les touches VOL +/- comme touches fléchées gauche/droite.

8 EJECT / ▲

Éjecter le DVD.

9 PLAY / ■

Lecture / arrêt du DVD (en mode DVD).

10 POWER

Appuyez sur la touche POWER pour basculer entre le mode normal et le mode veille.

Information Générale

DVB-S2 et CI+ ne seront plus disponibles en Australie

CI+ ne sera pas disponible en Nouvelle-Zélande

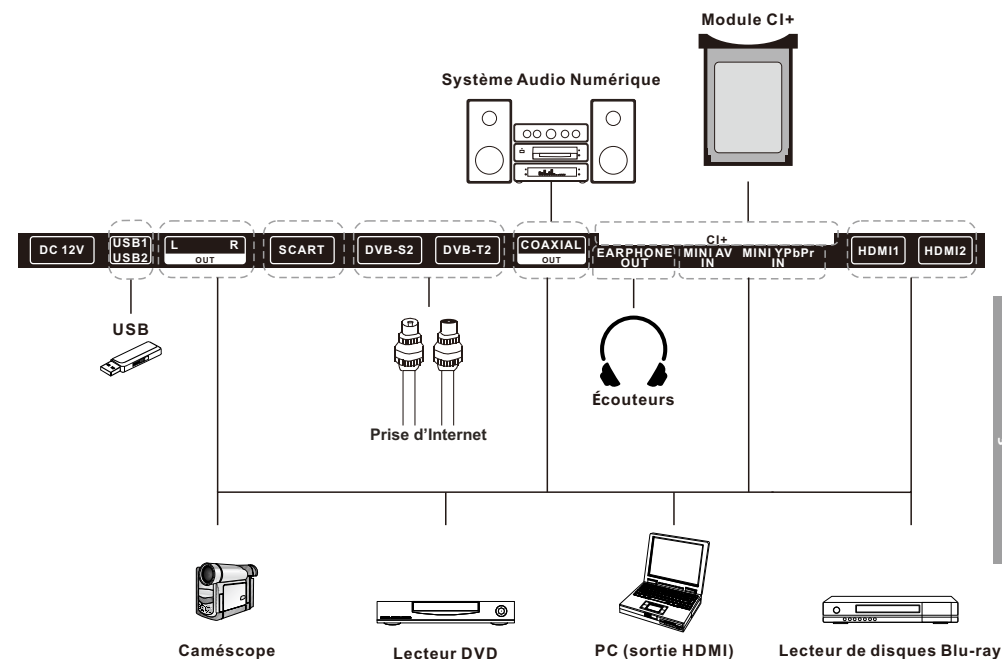

1. USB1/2

USB d'entrée.

2. L/R OUT

Connecter à la prise de sortie audio sur Amplificateur / Cinéma maison.

3. SCART

Connexion au signal SCART.

4. DVB-S2

Connectez-vous à la réception satellite externe.

5. DVB-T2

Connectez-vous à une antenne externe pour recevoir Programmes ATV/DTV en mode ATV/DTV.

6. COAXIAL OUT

Sortie audio numérique coaxiale.

7. EARPHONE OUT

Connectez les écouteurs.

8. MINI AV IN

Connexion à l'entrée du signal vidéo Modèle composite.

9. MINI YPbPr IN

Entrées Y/Pb/Pr dans les composants de connexion modèle.

10. CI+

Utilisé pour insérer la carte CI.

11. HDMI 1/2

Connectez le signal HDMI.

Signaux Supportés

MODE PRÉDÉFINI (HDMI)

	Résolution	Fréquence Verticale (Hz)	Fréquence Horizontale (kHz)
1	640x480	59.94	31.469
2	720x480	59.94	31.469
3	720x576p	50	31.25
4	800x600	60	37.9
5	1280x720p	60	45
6	1920x1080i	60	33.75
7	1920x1080p	60	67.5

Télécommande

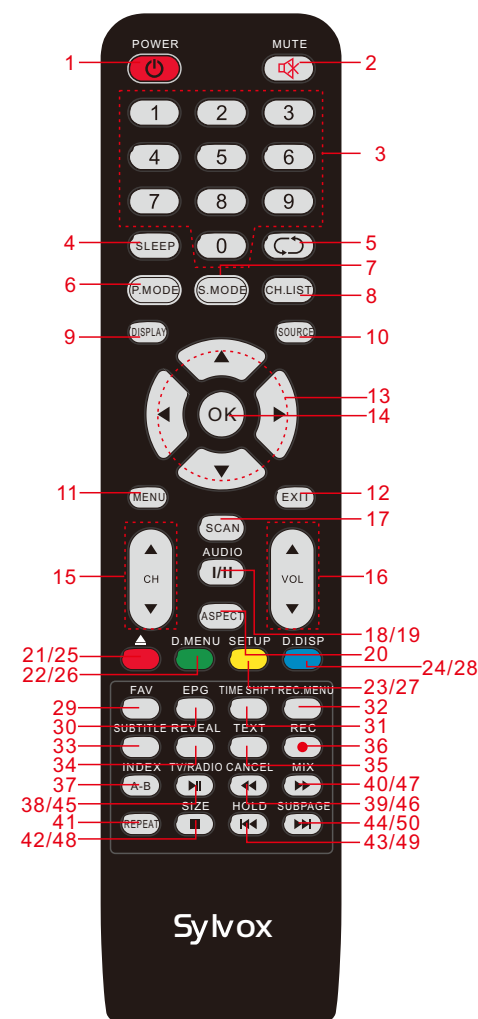

1. **POWER:** Réglez le téléviseur en mode démarrage ou en mode veille.
2. **MUTE:** On peut être silencieux ici. Appuyez à nouveau pour restaurer le son.
3. **0-9:** Appuyez sur 0-9 pour sélectionner directement la chaîne de télévision. Le canal changera dans 2 secondes.
4. **SLEEP:** Définissez l'heure à laquelle le téléviseur s'éteint automatiquement.
5. **↻** : Revenir aux programmes précédemment vus.
6. **P.MODE:** Choisissez le mode image.
7. **S.MODE:** Choisissez le mode sonore.
8. **CH.LIST:** Afficher la liste des canaux.
9. **DISPLAY:** Affichez les informations sur la source et le canal.

- 10. SOURCE:** sélectionnez la source de signal de télévision.
- 11. MENU:** vous permet de parcourir le menu à l'écran (OSD).
- 12.EXIT:** quitter le menu ou le sous-menu.
- 13. ◀▶ ▲▼ :** Permet de parcourir les menus à l'écran et ajuster les paramètres système à votre préférence.
- 14.OK:** sélectionnez les options.
- 15.CH+/-:** Appuyez sur ces deux boutons pour changer de chaîne.
- 16.VOL+/-:** Appuyez sur ces deux boutons pour augmenter ou diminuer le volume.
- 17.SCAN:** cliquez ici pour numériser automatiquement les émissions de télévision.
- 18.AUDIO:** cliquez ici pour modifier la langue audio en mode DTV ou DVD.
- 19.I/II:** Sélectionnez le mode NICAM.
- Disponible uniquement pour les émissions de télévision transmises par NICAM, le mode par défaut est mono.
- 20.ASPECT:** Appuyez sur ce bouton pour sélectionner le rapport d'aspect de l'écran.
- 21.▲ :** Activer/désactiver en mode DVD.
- 22. D.MENU:** Navigation rapide pendant la diffusion de texte TV ou le bouton de menu Setup Settings / DVD: VideoDVD.
- 23.SETUP:** Configuration du système DVD.
- 24.D.DISP:** Navigation rapide pendant la diffusion de texte TV ou les paramètres / DVD: bouton d'information DVD.
- 25.R (DELETE):** Supprimer le bouton de fonction.
- 26.G (RENAME):** le bouton Renommer la fonction.
- 27.Y (MOVE):** bouton de déplacement.
- 28.B (SKIP):** sauter le bouton de fonction.
- 29.FAV:** Sélectionnez votre canal préféré.
- 30.EPG:** affiche l'EPG (informations de programme électronique) ici.
- 31.TIME SHIFT:** Appuyez pour passer immédiatement au mode Déplacement horaire.
- 32.REC.MENU:** cliquez sur ce bouton pour passer à REC. Le menu immédiatement.
- 33.SUBTITLE:** sélectionnez la langue des sous-titres.
- 34. REVEAL:** affiche le texte ou la page cachée via la diffusion télévisuelle textuelle.
- 35.TEXT:** Activer/désactiver la fenêtre de diffusion TV texte.
- 36.REC/●:** Appuyez sur pour enregistrer le programme immédiatement. à
- 37.INDEX:** Retour à la page d'index via la télévision graphique.
- 38.TV/RADIO:** cliquez pour basculer entre la télévision numérique et la radio
- 39.CANCEL:** bascule la fenêtre de la télévision graphique en arrière-plan, seul le numéro de page actuel est visible.
- 40.MIX:** la transparence de la fenêtre de la télévision graphique.
- 41.REPEAT:** DVD : bouton de répétition.
- 42. SIZE:** agrandissez ou réduisez la fenêtre de diffusion télévisuelle textuelle.
- 43. HOLD:** suspendre la page actuelle.
- 44.SUBPAGE:** affiche les sous-pages des options de niveau supérieur.
- 45.⏮ :** Lecture et pause via lecteur multimédia / DVD.
- 46.⏪ :** Retour rapide via le lecteur multimédia et le DVD.
- 47.⏩ :** Avance rapide via le lecteur multimédia et DVD.
- 48.■ :** Arrêtez la lecture du lecteur multimédia et du DVD.
- 49.⏮ :** Lecture du fichier précédent via le lecteur multimédia.
- 50.⏭ :** Lecture du fichier suivant via le lecteur multimédia.

Description Générale

Installation de la Batterie dans la Télécommande

Installation des piles

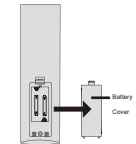
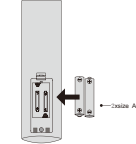
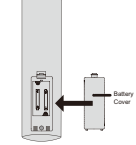
- 1 Ouvrez le couvercle du compartiment des piles à l'arrière.
 
- 2 Insérez deux piles AAA de 1,5 V en respectant la polarité. Ne mélangez pas de vieilles piles ou des piles usagées avec des piles neuves.
 
- 3 Fermez le couvercle.
 

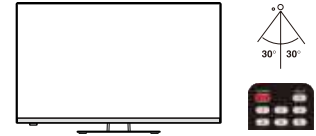

† Dirigez la télécommande vers le capteur du téléviseur sans fil et utilisez-la dans une plage de 7 mètres.

† Placez les batteries usagées dans un conteneur de recyclage, car elles peuvent endommager l'environnement.

NOTES:

- Dans des conditions d'utilisation normales, une charge doit durer au moins un an.
- Si vous n'avez pas l'intention d'utiliser la télécommande pendant une longue période, retirez les batteries pour éviter les dommages dus aux fuites.
- Les batteries (bloc-batterie ou batteries installées) ne doivent pas être exposées à une chaleur excessive comme p. ex. l'action directe de la lumière du soleil, du feu ou de sources de chaleur similaires.

Connexion externe

Connexion d'antenne

L'impédance d'entrée de l'antenne de cet appareil est de 75 ohms. Le câble coaxial VHF/UHF de 75 ohms peut être connecté directement au connecteur d'antenne. Si le câble d'antenne est un câble d'alimentation plat parallèle de 300 ohms, vous devez utiliser un convertisseur de 300 ohms/75 ohms pour connecter le câble d'antenne au connecteur d'antenne. Pour plus d'informations, reportez-vous au dessin suivant.

Antennes avec fils plats torsadés de 300ohm

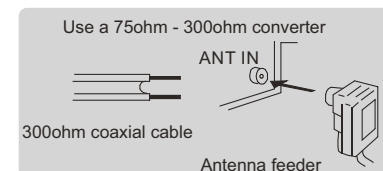

Antennes avec fils ronds de 75ohm

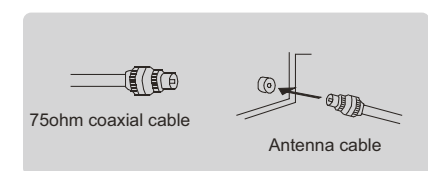

Configuration rapide

Configuration pour la réception satellite

Le menu « Première installation » s'affiche automatiquement lors du premier allumage.



Sélectionner le menu Langue et Pays ;

Appuyer sur OK ;

Le menu de configuration de la recherche des chaînes s'affiche.



Sélectionner DTV ou ATV + DTV comme mode de réception (Type de syntonisation) ;

Sélectionner Satellite comme source d'entrée (Standard numérique) ;

Sélectionner le satellite (les satellites standards sont ASTRA/HOTBIRD) ;

Appuyer sur OK ;

Le dialogue de première installation s'affiche.

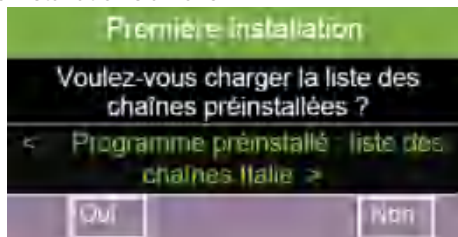

Sélectionner Oui pour charger la liste des chaînes préinstallées (pour ASTRA et HOTBIRD), le téléviseur est prêt. Sélectionner Non pour faire une recherche manuelle des chaînes sur le satellite sélectionné précédemment.

Installation initiale pour la réception via DVB-C/DVB-T

DVB-C : Brancher le câble coaxial DVB-C à l'entrée DVB-C du téléviseur ou bien le câble coaxial DVB-T/T-2 HD à l'entrée DVB-T du téléviseur. Si on utilise une antenne active sans alimentation indépendante, mettre « Alimentation antenne 5V » sur On (Menu Chaîne) ; Allumer le téléviseur à l'aide de l'interrupteur on/off et appuyer sur la touche POWER de la télécommande ou du dispositif ;

Le menu « Première installation » s'affiche automatiquement lors du premier allumage ;

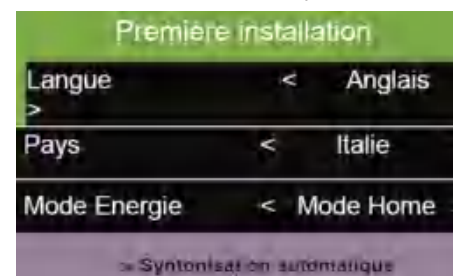

Sélectionner le menu Langue et Pays ;

Appuyer sur OK.

Le menu de configuration de la recherche des chaînes s'affiche.



Sélectionner DTV ou ATV + DTV comme mode de réception (Type de syntonisation) ;

Sélectionner la source d'entrée (standard numérique), DVB-T ;

Appuyer sur OK.

La fenêtre de dialogue « Statut de la syntonisation automatique » de recherche de la station s'affiche. La recherche de la station TV et radio pourrait durer plusieurs minutes. Le téléviseur est prêt à l'emploi.

Menu principal

Sélection du menu principal

Appuyer sur la touche MENU (sur le panneau de commande du téléviseur ou de la télécommande) pour ouvrir le menu principal.

Sélectionner et valider l'option de votre choix.

Le menu principal contient le sous-menu suivant :

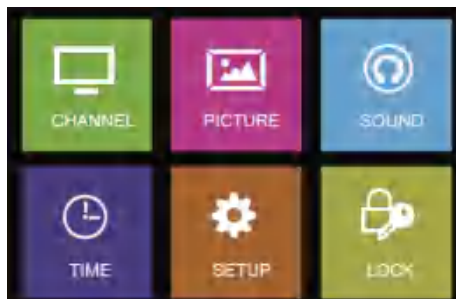

Menu Chaînes

Appuyer sur la touche MENU (sur le panneau de commande du téléviseur ou de la télécommande) pour ouvrir le menu principal.

Sélectionner Chaîne et valider avec la touche OK. Le menu Chaîne s'affiche.

Remarque

Les fonctions peuvent varier en fonction de l'origine du signal.

Fonction	Explication
Antenne	DVB-T (réception avec antenne) DVB-C (réception via câble)
Syntonisation automatique	Lancer la recherche automatique des chaînes. Le message « configuration de la syntonisation » s'affiche.
Recherche manuelle des chaînes ATV	Lancer la recherche manuelle des chaînes pour la source sélectionnée. Les menus « Syntonisation manuelle ATV » s'affichent.
Syntonisation manuelle DVB-C Syntonisation manuelle DVB-T	Démarrage de la recherche manuelle des chaînes pour la source sélectionnée. Les menus « Syntonisation manuelle DVB-C » ou « Syntonisation manuelle DVB-T » s'affichent.
Modifier les programmes	Organiser, supprimer, exclure, favoris. Le menu « Modifier les programmes » s'affiche.
Informations sur le signal	Affiche les informations concernant le signal de la station.
Informations CI	Affiche les informations sur une carte CI insérée. Consulter le chapitre 6 « Module CI »
Configuration de la parabole	Suppression, gestion, nouvelle configuration de satellites et transpondeurs. Le menu « Configuration de la parabole » s'affiche.
Puissance de l'antenne 5V	Allumage de l'appareil avec une antenne active pour l'alimentation 5 V à l'antenne.

Fonction Smart-D

Paramètres DiSEqC pour l'alignement automatique de la parabole

ON : Activer l'alignement automatique de l'antenne parabolique et lancer la recherche du signal RF;

REPLIAGE : fermeture du système d'alignement automatique de l'antenne parabolique.

Recherche automatique des chaînes/Configuration du récepteur

Dans le menu Chaîne, sélectionner la fonction de recherche automatique des chaînes (Syntonisation automatique).

Le menu Configuration du récepteur (configuration de la syntonisation) s'affiche.

Lorsque Satellite est la source sélectionnée :

Fonction	Explication	Fonction	Explication
Pays	Sélectionner le Pays	Type de chaîne	Toutes les chaînes*
Satellite	Sélection du satellite	Type de service	Tous*
Mode de balayage	Complet* Balayage de réseau		DTV Radio

Lorsque DTV est la source sélectionnée:

Fonction	Explication
Pays	Sélectionner le pays
Type de syntonisation	ATV (pour la réception de chaînes analogiques) DTV (pour la réception de chaînes numériques) ATV + DTV (pour la réception de chaînes analogiques et numériques)
Type de balayage	Complet* Balayage de réseau
Identifiant du réseau	Auto* 65535
Fréquence	Auto* 770000
Symbole (ks/s)	Auto* 6900
Sélection pour LCN	On* Off

Appuyer sur OK pour lancer la recherche automatique des chaînes ; le statut de la recherche s'affiche (syntonisation automatique).



Recherche analogique manuelle

Dans le menu Chaînes, sélectionner Syntonisation manuelle ATV. Le menu de recherche manuelle des chaînes ATV s'affiche.

Entrer et valider les paramètres de votre choix.

Recherche manuelle DVB-C Recherche manuelle1 DVB-T

Dans le menu Chaîne, sélectionner la Syntonisation manuelle CADTV si elle est effectuée via câble, ou bien la Syntonisation manuelle DTV en cas de réception via une antenne.

Le menu Syntonisation manuelle CADTV ou Syntonisation manuelle DTV s'affiche.

Gestion de la liste des chaînes

Dans le menu Chaîne, sélectionner Modifier programme ; le menu Modifier programme s'affiche.

Les options suivantes sont disponibles :

Supprimer des chaînes (touche rouge de la télécommande) ;

Déplacer des chaînes (touche jaune de la télécommande) ;

Sauter des chaînes (touche bleu de la télécommande) ;

Ajouter des chaînes à la liste des favoris (touche FAV de la télécommande).

Remarque

Suivre les indications fournies en bas de l'écran.

Configuration des satellites

Dans le menu Chaîne sélectionner Configuration de la parabole ; le menu de configuration de l'antenne parabolique s'affiche.

Les options suivantes sont disponibles :

Modifier/ajouter/supprimer des satellites ;

Modifier/ajouter/supprimer des transpondeurs ;

Modifier la configuration du satellite (le paramètre DiSEqC par exemple).

Configuration			
Satellite	Transpondeur	Ku_ASTRAS 19.2E	
01 Ku_HOTBIRD 13E	001 10744 H 22000	LNB Typ	09750/10600
02 Ku_ASTRAS 19.2E	002 10773 H 22000	LNB Versorgung	13/18V
03 Ku_Eutelsat 5W	003 10832 H 22000	22KHz	Auto
04 Ku_Astra 23.5E	004 10862 H 22000	Toneburst	Kein
05 Ku_TURKSAT 42E	005 10921 H 22000	DiSEqC1.0	Kein
06 Ku_ASTRAS 28.2E	006 11023 H 22000	DiSEqC1.1	LNB 2
07 Ku_EUTELSAT 16E	007 11171 H 22000	Motor	Aucun
08 Ku_Eutelsat 9E	008 11303 H 22000		

Colonne	Explication
Satellite	Liste des satellites. Il est possible de modifier les configurations du satellite (touche verte). Il est également possible de supprimer des satellites (touche rouge) et d'ajouter des satellites (touche jaune).
Transpondeur	Liste des transpondeurs correspondant aux satellites sélectionnés (colonne « Satellite »). Il est possible de modifier les configurations des transpondeurs (touche verte). Il est également possible de supprimer des transpondeurs (touche rouge) et d'ajouter des transpondeurs (touche jaune).
Configurations des satellites (3ème colonne)	Liste des paramètres pour les satellites sélectionnés (colonne « Satellite »). Configurer la fonction DiSEqC pour orienter une antenne satellite compatible.

Menu Image

Appuyer sur la touche MENU (sur le panneau de commande du téléviseur ou de la télécommande) pour afficher le menu principal ;

Sélectionner Image et valider avec la touche OK ; le menu Image s'affiche. Fonction

importante dans le menu Image : Personnalisation des réglages des images. Remarque

La personnalisation des réglages des images est possible uniquement en mode Personnel.

Fonction	Explication
Mode Image	Standard (réglages d'usine) Intermédiaire (réglages d'usine) Personnel (possibilité de modifier les réglages manuellement) Dynamique (réglages d'usine)
Contraste	Réglage du contraste
Luminosité	Réglage de la luminosité
Couleur	Réglage du rapport de couleur
Tonalité	Réglage de la tonalité (NTSC uniquement)
Définition	Réglage de la netteté de l'image
Temp couleur	Réglage de la température de couleur Normale Chaude Froide
Réduction du bruit	Réglage de la réduction du bruit Bas Moyen Haut Off
Dimensions écran	Réglage de la position et de la dimension de l'image de l'ordinateur
CR dynamique	On Off
Couleur du visage	Réglage du teint de la peau
Format de l'écran	16:9 – 4:3 – Auto – Zoom1 – Zoom2
Écran bleu	Il prend cet aspect quand aucun signal n'est disponible On Off

Menu Son

Appuyer sur la touche MENU (sur le panneau de commande du téléviseur ou de la télécommande) pour afficher le menu principal ;
Sélectionner Son et valider avec la touche OK ; le menu Son s'affiche. Fonctions importantes dans le menu Son : Réglage du paramètre du son. Remarque
La personnalisation des réglages du son est possible uniquement en mode Personnel.

Fonction	Explication
Mode Son	Standard (réglages d'usine) Musique (réglages d'usine) Film (réglages d'usine) Sport (réglages d'usine) Personnel (possibilité de modifier les réglages manuellement)
Aigus	Réglage des aigus
Graves	Réglage des graves
Balance	Réglage de la balance entre les haut-parleurs droit et gauche
Volume automatique	Contrôle automatique du volume : On Off
Son surround	Reproduction surround : Off SRS TruSurround TruSurround
Mode SPDIF	Réglage de la sortie audio numérique : Auto PCM
Interrupteur AD	Le menu « Interrupteur AD » s'affiche
Non entendants	Off On

Interrupteur AD

Sélectionner Interrupteur AD dans le menu Son. Le menu Interrupteur AD s'affiche.

Fonction	Explication
Interrupteur AD	On (description du son) Off
Volume AD	Réglage du niveau de la description du son

Menu Heure

Appuyer sur la touche MENU (sur le panneau de commande du téléviseur ou de la télécommande) pour afficher le menu principal.
Sélectionner Heure et valider avec la touche OK.> Le menu Heure s'affiche.
Fonction importante dans le menu Heure :
Réglage du fuseau horaire ;
Réglage d'une heure d'allumage/extinction automatique ;
Réglage de la minuterie pour l'extinction automatique (sleep) ;
Réglage de l'extinction automatique ;
Réglage de la durée avant le fondu du menu.

Fonction	Explication
Horloge	Affichage de l'heure et de la date (réglées automatiquement)
Fuseau horaire	Réglage du fuseau horaire
Heure d'extinction	Réglage de l'heure d'extinction du téléviseur. Le menu « Heure d'extinction » s'affiche
Heure d'allumage	Réglage de l'heure d'allumage du téléviseur. Le menu « Heure d'allumage » s'affiche
Timer Sleep (Temporisateur de veille)	Réglage du temps au bout duquel le téléviseur s'éteint automatiquement Off 10, 20, 30, 60, 90, 120, 180, 240 min.
Auto Standby	Réglage de l'extinction automatique du téléviseur si aucune opération n'est effectuée et de la minuterie correspondante Off 3, 4, 5 h
Timer OSD	Réglage du fondu automatique éventuel du menu et de la minuterie correspondante Off 5, 10, 15, 20, 25, 30 s

Heure d'extinction

Dans le menu Heure, sélectionner l'heure d'extinction. Le menu « Heure d'extinction » s'affiche.

Fonction	Explication
Heure d'extinction	Off
	Une seule fois
	Tous les jours
	lun-ven
	lun-sam
	sam-dim dim
Heure	Réglage de l'heure (heures)
Minutes	Réglage de l'heure (minutes)

Heure d'allumage

Dans le menu Heure, sélectionner l'heure d'allumage. Le menu « Heure d'allumage » s'affiche.

Fonction	Explication
Heure d'allumage	Off Une seule fois Tous les jours lun-ven lun-sam sam-dim dim
Heure	Réglage de l'heure (heures)
Minutes	Réglage de l'heure (minutes)
Source	Sélection de la source d'entrée que l'on souhaite visionner à l'allumage du téléviseur.
Chaîne	Sélection de la chaîne à l'allumage du téléviseur.
Volume	Sélection du volume à l'allumage du téléviseur.

Réglage de l'heure (minutes)

Sélection de la source d'entrée que l'on souhaite visionner à l'allumage du téléviseur.

Sélection de la chaîne à l'allumage du téléviseur.

Menu de réglage

Appuyer sur la touche MENU (sur le panneau de commande du téléviseur ou de la télécommande) pour afficher le menu principal.

Sélectionner Paramètres et valider avec la touche OK. Le menu Paramètres s'affiche.

Fonctions importantes dans le menu Paramètres :

Sélection de la langue du menu, de l'audio et des sous-titres ;

Restaurer les paramètres usine par défaut;

Fonction	Explication
Langue	Sélection de la langue du menu (allemand, tchèque, suédois, finlandais, portugais, hollandais, italien, français, espagnol, anglais)
Langue TVideo (télétexte)	Sélection du caractère (occidental, oriental, russe, arabe, farsi) pour la visualisation du télétexte
Langue audio	Sélection de la langue audio 1 et 2 pour le son multicanal. Le menu « Langue audio » s'affiche
Langue des sous-titres	Sélection de la langue des sous-titres 1 et 2. Le menu « Langue des sous-titres » s'affiche
RAZ	Retour réglage Usine
Mise à jour du logiciel (USB)	Lancement de la mise à jour du logiciel (il est nécessaire de brancher un périphérique USB contenant les fichiers de mise à jour)
Version	Affichage de la version (modèle, type de panneau et version du logiciel)
Importation des données par défaut	Chargement de la liste de chaînes standard ASTRA/HOTBIRD (uniquement pour la réception par satellite)
Antenne Sat BT	Activer Appariement : Activer l'appariement avec l'option Bluetooth de l'antenne satellite avec un smartphone. Supprimer Liste : La liste des appareils appariés avec l'option Bluetooth avec l'antenne satellite sera supprimée

Menu de verrouillage

Appuyer sur la touche MENU (sur le panneau de commande du téléviseur ou de la télécommande) pour afficher le menu principal.

Sélectionner Verrouillage et valider avec la touche OK. Le menu de Verrouillage s'affiche.

Fonctions importantes dans le menu Verrouillage :

Configuration d'un verrouillage du système ;

Modification du mot de passe ;

Verrouillage de chaînes, contrôle parental, verrouillage de touches.

Remarque

Un mot de passe est nécessaire pour modifier les paramètres du menu de Verrouillage.

Le mot de passe du fabricant est « 0000 » .

Fonction	Explication
Verrouillage de système	Off On
Création du mot de passe	Personnalisation du mot de passe
Verrouillage de chaîne	Verrouillage de certaines chaînes. Il n'est pas possible d'accéder sans mot de passe. Le menu « Verrouillage de chaîne » s'affiche.
Contrôle parental	Sélection de la tranche d'âge pour les réglages du contrôle parental Off 4 à 18
Verrouillage des touches	Activation du verrouillage des touches. Cela est possible uniquement si l'option On de la fonction Verrouillage du Système a été sélectionnée. Off On
Mode Hôtel	Limitation des fonctions du téléviseur pour l'utilisateur et importation de la base de données par défaut (il faut qu'un périphérique USB contenant les fichiers de la base des données soit branché). Le menu « Mode Hôtel » s'affiche

Verrouillage des chaînes

Sélectionner l'option Verrouillage des chaînes du menu Verrouillage. Le menu Verrouillage de chaînes s'affiche ;

Verrouiller ou déverrouiller les chaînes de votre choix et valider.

Mode Hôtel

Sélectionner l'option Mode Hôtel du menu Verrouillage. Le menu Mode Hôtel s'affiche.

Fonction	Explication
Mode Hôtel	On Off
Verrouillage de source	Verrouillage de certaines sources d'entrée
Source par défaut	Sélection de la source d'entrée que l'on souhaite visionner lorsque le téléviseur s'allume.
Prog. Par défaut	Sélection de la chaîne que l'on souhaite regarder lorsque le téléviseur s'allume
Volume par défaut	Sélection du volume à l'allumage du téléviseur
Volume maximum	Sélection du volume maximum du téléviseur
Importation de base de données	Importation de base de données depuis un périphérique USB
Exportation de base de données	Exportation de base de données vers un périphérique USB
Suppression du verrouillage	Remise à zéro de tous les verrouillages

Hinweis

Zum Sichern und Wiederherstellen Ihrer persönlichen Kanalliste verwenden Sie die bitte die Funktionen Datenbank exportieren und Datenbank importieren.

Interface Commune (CI)

Le téléviseur est doté d'un port CI et accueille aussi bien un module CI que CI+. Un module CI est une carte de la taille d'une carte de crédit qui s'insère dans le port du récepteur DVB qui, à son tour, peut également contenir une smart card. Cela permet d'accéder aux chaînes cryptées payantes.

Remarque

Utiliser uniquement les modules CI autorisés ou certifiés par le fournisseur de services. C'est la seule façon de garantir la compatibilité .

Introduction de la smart card et du module CI

Éteindre le téléviseur ;
Introduire le module CI dans le port CI du téléviseur. S'assurer de l'avoir bien mis dans le bon sens (voir figure) ;
Introduire la smart card dans le module CI. S'assurer qu'il soit bien dans la bonne direction (voir la flèche) ;
Rallumer le téléviseur.

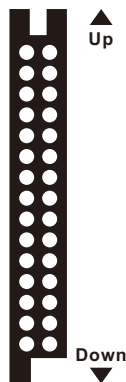

Fonctionnement multimédia

Caractéristiques nécessaires

Il est possible de lire les fichiers enregistrés sur un périphérique USB si les formats de fichier suivants sont présents sur le périphérique d'archivage:

Support UCF	Format
Film	- dat, *.mpg, *mpeg - vob - mkv - .mp4, *.mov - .avi - .flv - .asf, - .wmv
Musique	mp3 wav wma/asf aac ac3
Photos	- jpg, - jpeg - png - bmp
Texte	- .txt

Reproduction

Appuyer sur le bouton INPUT de la télécommande.

Sélectionner USB comme source d'entrée. Le menu multimédia s'affiche.

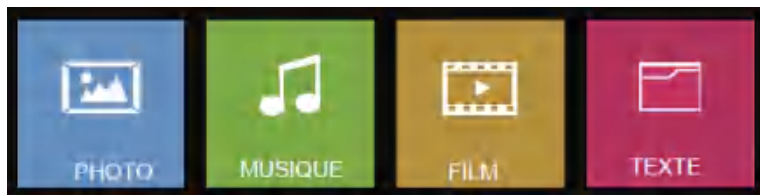

Saisir le type de support média (Photo, Musique, Film ou Texte) et valider avec la touche OK. La page-écran de sélection organisée par fichier/répertoire s'affiche.



Sélectionner la position d'enregistrement (C) du support média et, au besoin, le sous-dossier. Les fichiers déjà présents s'affichent.

Sélectionner le fichier de votre choix. Appuyer sur la touche OK de la télécommande pour sélectionner les fichiers que vous souhaitez visualiser/écouter (par exemple, des photos ou de la musique).

Appuyer sur la touche Play/Pause de la télécommande. Le menu Media Player s'affiche.

Film

Appuyer sur la touche OK de la télécommande pour afficher le menu Film.

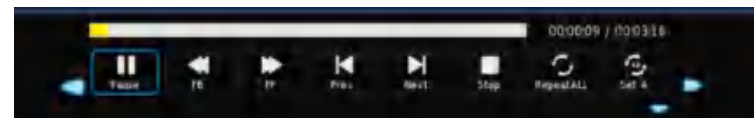

Fonction	Explication
Pause/Play	Pour arrêter et remettre un film
FB	Retour
FF	Avance rapide
Préc.	Film précédent
Suiv.	Film suivant
Stop	Arrête la lecture
CharSet	Modifie le jeu de caractères
Aucune Rép	Aucune répétition
Répéter1 (Récurrence)	Répétition du film en cours
Répéter TOUT	Lecture de tous les films en continu
Réglage A/Réglage B	Utiliser pour déterminer le point A et le point B et répéter une partie de film.
Playlist	Afficher la compilation
Info	Affiche les informations sur le film
Lent	Lecture au ralenti
Phases	Arrête et redémarre la lecture
Affiche l'heure	Saute à l'heure de lecture
Zoom avant	Agrandit le format de visualisation du film
Zoom arrière	Ajuste le format de visualisation du film
Format de l'écran	Auto 4:3 16:9
Déplacer la vue	Pour déplacer l'image agrandie du film à l'aide des touches de direction

Musique

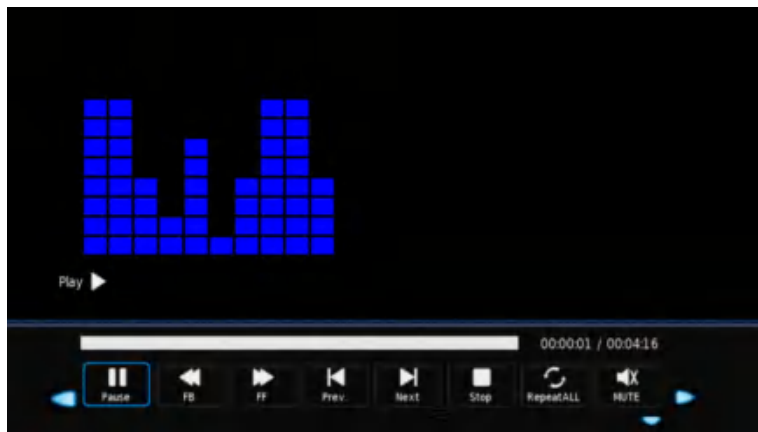

Fonction	Explication
Pause/Play	Pour arrêter et remettre un morceau
FB	Retour
FF	Avance rapide
Préc.	Morceau précédent
Suiv.	Morceau suivant
Stop	Arrête la lecture
Playlist	Afficher la compilation
Aucune Rép	Aucune répétition
Répéter1 (Récurrence)	Répétition du morceau en cours
Répéter TOUT	Reproduction de tous les morceaux en continu
Info	Affichage des informations concernant le morceau
Affiche l'heure	Saute à l'heure de lecture

Photos

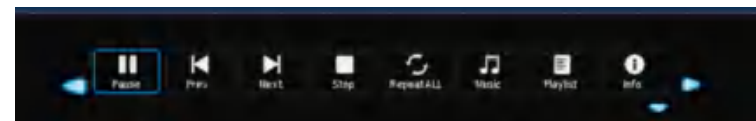

Fonction	Explication
Pause/Play	Arrêt et redémarrage de la présentation
Préc.	Image précédente
Suiv.	Image suivante
Stop	Stop
Aucune Rép	Aucune répétition
Répéter1 (Récurrence)	Répétition de cette image
Répéter TOUT	Répétition de toutes les images en continu
Musique	Reproduction de musique depuis le périphérique USB durant la présentation
Playlist	Affichage de la compilation
Info	Affichage d'informations concernant le fichier
Rotation	Rotation de l'image de 90° vers la droite
Rotation	Rotation de l'image de 90° vers la gauche
Zoom avant	Agrandissement de l'image
Zoom arrière	Réduction de l'image
Déplacer la vue	Déplacement de l'image agrandie à l'aide des touches de direction

Fin de la lecture

Appuyer sur la touche EXIT de la télécommande pour terminer la lecture et revenir à la sélection du fichier.

Pour changer le type de média, appuyer plusieurs fois sur la touche de sortie EXIT de la télécommande jusqu'à ce que le Menu Multimédia s'affiche.

DVD

Appuyez sur le menu de la touche "SOURCE", les touches de direction haut et bas permettent de sélectionner, Appuyez sur la touche gauche ou droite pour sélectionner le DVD, puis appuyez sur la touche Enter pour entrer. Appuyez sur le bouton DVD SETUP pour entrer.

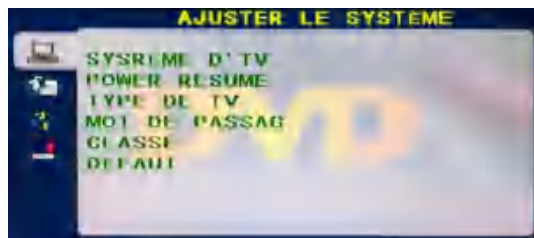

SYSTÈME TV

Les options sont: NTSC/PAL/AUTO.

REPRISE DE L'ALIMENTATION

Activez ou désactivez la fonction ENTER avec.

TYPE TV

Définit les options de rapport d'écran : PS(4:3 Pan Scan), Normal/PS(4:3 Letter Box), et Large (16:9) le réglage par défaut est Large.

MOT DE PASSE

Saisissez "0000" pour entrer.

RATING

Options de Disque de Niveau.

DEFAULT

Cette option permet de rétablir le réglage d'usine par défaut du DVD.

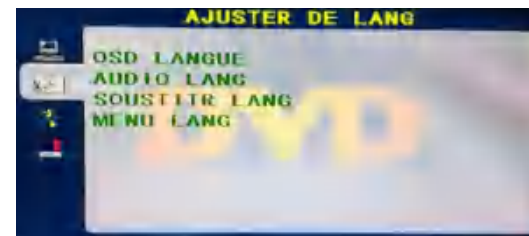

OSD LANGUE

Définir les options de la langue OSD.

AUDIO LANGUE

Options de sélection de la langue de DVD.

SOUS-TITRES LANGUE DES

Ce lecteur peut afficher les langues des sous-titres des DVD si le disque DVD le permet, Lors de la lecture d'un DVD, vous pouvez masquer les sous-titres ou choisir l'une d'entre elles comme langue de sous-titres actuelle.

LANGUE DE MENU

Définir les options de langue du MENU.

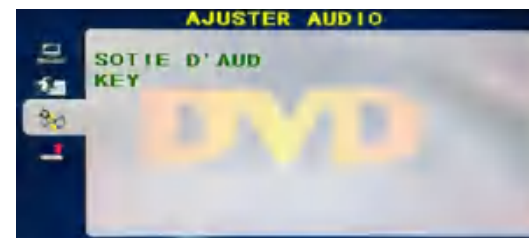

SORTIE AUDIO

Appuyez sur la touche "ENTER" pour entrer, les touches de direction haut et bas permettent de sélectionner.

TOUCHE

Appuyez sur la touche "ENTER" pour entrer, les touches de direction vers le haut et le bas permettent de sélectionner.



DUAL MONO

Appuyez sur la touche "ENTER", les touches de direction vers le haut et vers le bas permettent de sélectionner.

Fonction spéciale

Pour ouvrir la liste des chaînes, procéder de la manière suivante :

Appuyer sur la touche CH.LIST de la télécommande ou appuyer sur la touche OK de la télécommande (uniquement si aucun menu n'est affiché). Le menu Liste des chaînes s'affiche. Les symboles indiquent si une chaîne est verrouillée, cryptée, à sauter ou favorite.

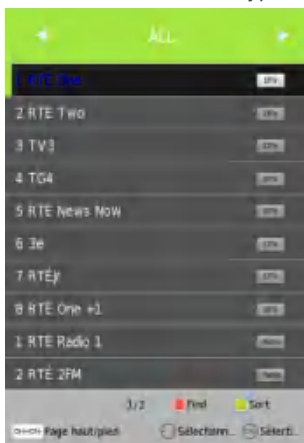

Utiliser les touches de navigation ◀/▶ de la télécommande pour filtrer les chaînes indiquées.

Prénom	Explication
Tout	Comprend toutes les chaînes
Liste DTV	Comprend uniquement les chaînes télé
Liste des radios	Comprend uniquement les chaînes radio
Liste des données	Comprend uniquement les chaînes de données
Liste FTA	Comprend les chaînes gratuites
Liste des chaînes cryptées	Comprend uniquement les chaînes payantes cryptées
Liste des satellites	Comprend toutes les chaînes d'un satellite.

Sélectionner la chaîne que vous souhaitez regarder puis appuyez sur OK.

liste de favoris

Pour ouvrir la liste des favoris, procéder de la manière suivante :

Appuyer sur le bouton FAV de la télécommande. Le menu Liste des Favoris s'affiche.



Les chaînes précédemment ajoutées dans les favoris sont affichées dans cette fenêtre.

Les symboles indiquent si une chaîne doit être sautée ou signalée comme favorite.

Sélectionner la chaîne que vous souhaitez regarder puis appuyez sur OK. Remarque

Pour modifier la liste des chaînes (supprimer, déplacer, sauter, ajouter aux favoris) sélectionner l'option Modifier programme du menu Chaînes. Voir également Menu Chaînes.

Informations sur les chaînes

Pour afficher les informations sur les chaînes, procéder de la manière suivante :

Appuyer sur la touche DISPLAY de la télécommande. Les informations détaillées concernant la chaîne apparaissent.

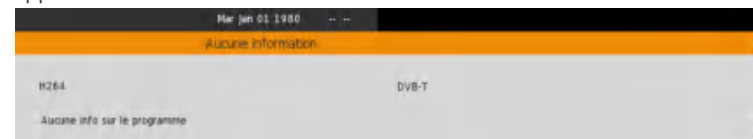

Langue des sous-titres

Pour afficher la langue des sous-titres, procéder de la manière suivante :

Appuyer sur la touche SOUS-TITRES de la télécommande. Le menu Langue des sous-titres s'affiche ;



Sélectionner la langue des sous-titres de votre choix et appuyer sur OK.

Guide des programmes (GEP)

Pour afficher le guide des programmes, procéder de la manière suivante :

Appuyer sur la touche EPG de la télécommande. Le menu du Programme télé hebdomadaire s'affiche.



Cette fenêtre affiche des informations sur la programmation de la journée en cours, du jour précédent et du jour suivant.

Sélectionner le programme que vous souhaitez regarder puis appuyez sur OK.

Radio

Pour passer du mode radio au mode télévision et inversement, procéder de la manière suivante : Appuyer sur la touche TV/Radio de la télécommande. On est maintenant passé au mode radio ; Appuyer sur la touche bleue de la télécommande pour désactiver l'écran. La radio continuera de fonctionner ;

Appuyer sur n'importe quelle touche de la télécommande pour réactiver l'écran ;

Appuyer sur la touche TV/Radio de la télécommande pour revenir en mode télévision.

Remarque

On peut toujours utiliser les touches Vol+/Vol- et MUTE lorsque l'écran est désactivé . L'utilisation de ces touches n'entraîne pas la réactivation de l'écran.

Teletext (Télétexte)

Le télétexte est fourni gratuitement par la majeure partie des stations de télévision. Il fournit différents types d'informations comme, par exemple, des actualités mises à jour, actualités en temps réel, prévisions météo, informations sur les affaires, le sport, la culture, des conseils, etc. ainsi que la programmation télévisée.

Appuyer sur le bouton TV/TXT de la télécommande. Pour afficher le télétexte, il est nécessaire de sélectionner une station qui fournisse ce service.

Pour sélectionner une page, saisir le nombre composé de trois chiffres de la page qui vous intéresse à l'aide des touches numériques de la télécommande.

Utiliser les touches CH+ et CH- de la télécommande pour passer d'une page à l'autre.

Utiliser la touche HOLD de la télécommande pour conserver l'affichage d'une page.

Utiliser la touche INDEX de la télécommande pour passer à la page initiale ou à l'index.

Utiliser la touche SIZE de la télécommande pour agrandir la partie supérieure ou inférieure de la page ou pour revenir à l'affichage normal.

Utiliser la touche REVEAL de la télécommande pour afficher des informations cachées ou bien pour cacher à nouveau ces informations.

Utiliser la touche SUBPAGE de la télécommande pour sélectionner directement les sous-pages qui seront ainsi affichées automatiquement.

Appuyer à nouveau sur la touche TV/TXT de la télécommande pour sortir du menu télétexte et revenir en mode télévision.

Lisez avant d'utiliser les Apps

(*Termes et conditions des applications)

- En raison des caractéristiques de l'appareil répertoriées dans le magasin d'applications, ainsi que des limitations sur le contenu disponible, certaines applications et services en vedette peuvent ne pas être disponibles sur tous les appareils ou dans tous les territoires. Certaines applications existantes peuvent également nécessiter des frais supplémentaires de périphérique ou d'adhésion. Les services et la disponibilité de ce contenu sont sujets à changement sans préavis.
- Le fabricant n'assume aucune responsabilité légale pour toute interruption due à une raison quelconque dans les services de l'application qui a été causée par le fournisseur de services.
- Une connexion Internet instable peut entraîner des retards ou des interruptions. De plus, les applications peuvent se fermer automatiquement en fonction de l'environnement réseau.
- Les services et la mise à jour des applications peuvent ne pas être disponibles.
- Le contenu de l'application est susceptible d'être modifié sans préavis par le fournisseur de services.
- Les services spécifiques peuvent différer selon la version de l'application installée sur le téléviseur.
- La fonctionnalité d'une application peut changer dans ses versions futures.
- Selon la politique du fournisseur ou des fournisseurs de services tiers, certaines applications peuvent ne pas prendre en charge le multitâche.
- La réponse aux fonctions distantes et les visualisations à l'écran qui en résultent peuvent être retardées pendant le chargement d'une page Web.
- Les opérations de copier-coller ne sont pas prises en charge.
- La vitesse de navigation Web variera en fonction de votre environnement réseau.
- Selon le type de codec vidéo/audio pris en charge, certains fichiers vidéo et audio peuvent ne pas pouvoir être lus pendant la lecture du contenu.
- Le magasin d'applications a certaines limitations. Il contient d'innombrables applications déjà intégrées pour répondre aux différents besoins de l'utilisateur, mais celui-ci n'aura pas la possibilité d'ajouter d'autres applications à partir d'autres médias.

Résolution de Problèmes

Si vous rencontrez des problèmes, vérifiez les contre-mesures pour chaque symptôme répertorié ci-dessous. Les symptômes suivants peuvent avoir été causés par un réglage incorrect plutôt que par un dysfonctionnement réel de l'appareil. Si le problème persiste, veuillez contacter le centre de service à la clientèle.

Symptômes	Solutions possibles
Pas d'alimentation électrique	Vérifiez que le câble d'alimentation et la prise de courant fonctionnent correctement. Débranchez le câble d'alimentation, reconnectez-le après 60 secondes, puis redémarrez votre téléviseur.
Aucune image n'est visible	Vérifiez la connexion de l'antenne. La station peut rencontrer des problèmes, syntonisez une autre station. Veuillez régler les paramètres de contraste et de luminosité.
Bonne image mais pas de son	Veuillez augmenter le volume. Vérifiez que votre téléviseur est en mode silencieux, appuyez sur le bouton MUTE de la télécommande. Vérifiez les paramètres sonores. Si vous utilisez des périphériques externes, vérifiez que vos sélecteurs de volume ne sont pas trop bas ou éteints. Si vous utilisez des entrées AVI ou des composants, assurez-vous que les câbles sont correctement connectés et non desserrés. Si vous utilisez un câble DVI vers HDMI, vous aurez également besoin d'un câble audio. Assurez-vous qu'aucun connecteur pour casque n'est connectée.
Bon son mais couleur anormale sans image	Vérifiez la connexion et l'état de l'antenne. Si vous utilisez l'entrée de composant, vérifiez l'état de vos connexions. Une connexion incorrecte ou lâche peut causer des problèmes de couleur ou rendre l'écran blanc.
Aucune réponse à la télécommande	Les batteries de la télécommande peuvent être épuisées. Si nécessaire, remplacez-les par de nouveaux. Nettoyez l'objectif de la télécommande. La distance entre le téléviseur LED et la télécommande doit être inférieure à 8 m, le champ d'action doit être dans l'angle de fonctionnement recommandé et le chemin doit être exempt d'obstacles.
Des points colorés peuvent être présents à l'écran	Bien que les écrans LED soient fabriqués à partir d'une technologie de haute précision et que 99,99% des pixels s'avèrent efficaces, des points noirs ou des points lumineux brillants (rouges, bleus ou verts) peuvent apparaître régulièrement sur les écrans. Il s'agit d'une propriété structurelle des écrans LED et ne constitue donc pas un réel problème de fonctionnement.
L'image est altérée	Gardez le téléviseur à l'écart des sources de bruit électromagnétique telles que les voitures, les sèche-cheveux, les soudeurs et tout autre type d'équipement en option. Les interférences électromagnétiques atmosphériques, telles que les orages locaux ou lointains, peuvent modifier l'image. Lorsque vous installez des équipements optionnels, laissez un peu d'espace entre l'équipement optionnel et le téléviseur. Vérifiez l'antenne et les connexions. Gardez l'antenne à l'écart de tout câble d'alimentation ou d'entrée/sortie.

Symptômes	Solutions possibles
Après avoir effectué le réglage automatique, seuls quelques canaux sont disponibles	Vérifiez que votre zone est couverte par des flux vidéo numériques. Essayez de régler ou d'ajuster manuellement les canaux manquants. Vérifiez que vous utilisez le bon type d'antenne.
Impossible de sélectionner les canaux	Vérifiez que les canaux n'ont pas été bloqués dans les paramètres du menu principal.
Ne joue pas via USB	Vérifiez que le câble de connexion USB et l'alimentation sont connectés. Le disque dur n'a pas été formaté. Assurez-vous que le disque USB est compatible et que les formats de données multimédias sont également pris en charge. Le disque USB est uniquement compatible avec le format FAT32.
L'image semble déformée, grande ou petite en damier, pointillée, pixélisée, etc.	La compression du contenu vidéo peut provoquer des distorsions, en particulier dans les images en mouvement rapide, comme p. ex. sportives et d'action.
Bruit dans les haut-parleurs	Vérifiez les connexions sur les câbles, assurez-vous que les câbles vidéo ne sont pas connectés aux entrées audio. Un faible niveau de signal peut provoquer des distorsions dans le son.
Le téléviseur s'éteint automatiquement	Vérifiez que la minuterie d'arrêt est activée dans le menu des paramètres. La minuterie d'arrêt peut être activée. Si le téléviseur ne reçoit pas de signal via une entrée pendant 10 minutes, il s'éteindra.
Le téléviseur s'allume automatiquement	Vérifiez que la minuterie d'alimentation est activée dans le menu de configuration.
L'image ne s'affiche pas en plein écran	Lors de l'affichage du contenu SD (4:3), les canaux HD afficheront des bandes noires de chaque côté. Films avec différents rapports d'aspect que votre téléviseur afficheront des bandes noires en haut et en bas. Réglez l'option de taille d'image sur votre appareil externe ou votre téléviseur en plein écran.

AVERTISSEMENT

Ne placez jamais le téléviseur dans un endroit instable. Le téléviseur peut tomber, causant des blessures corporelles graves ou même la mort. De nombreuses blessures, en particulier chez les enfants, peuvent être évitées en prenant des précautions simples telles que:

- utiliser des armoires ou des supports recommandés par le fabricant du téléviseur.
- utiliser uniquement des meubles qui peuvent supporter le téléviseur en toute sécurité.
- s'assurer que le téléviseur ne dépasse pas du bord de l'armoire de support.
- ne pas placer le téléviseur sur des meubles hauts (comme p.ej. dans des armoires ou des étagères) sans ancrer à la fois les meubles et le téléviseur sur un support approprié.
- ne pas placer le téléviseur sur des tissus ou d'autres matériaux qui peuvent être situés entre le téléviseur et l'armoire de support.
- éduquer les enfants sur les dangers de monter sur les meubles pour atteindre le téléviseur ou ses commandes. Si votre téléviseur est sauvegardé ou déplacé, les mêmes considérations que ci-dessus devraient s'appliquer.

Le coupleur de la fiche ou l'appareil doit être utilisé comme dispositif de déconnexion, le dispositif de déconnexion doit rester facilement utilisable.

ÉLIMINATION DES DÉCHETS PROVENANT D'ÉQUIPEMENTS ÉLECTRIQUES ET ÉLECTRONIQUES PAR LES UTILISATEURS FINAUX AU SEIN DE L'UNION EUROPÉENNE

Ce symbole sur le produit ou sur l'emballage indique que ce produit ne peut pas être éliminé en tant que déchet général. L'utilisateur est responsable de l'élimination de ce type de déchets en les jetant à la poubelle sur un « point de recyclage » spécifique pour les déchets électriques et électroniques. La collecte sélective et le recyclage des équipements électriques contribuent à préserver les ressources naturelles et à assurer le recyclage des déchets afin de protéger l'environnement et la santé. Pour recevoir plus d'informations sur la collecte et le recyclage des déchets électriques et électroniques, contactez votre mairie, le service des ordures ménagères ou l'établissement où vous avez acheté le produit.

Le symbole marqué du « conteneur de déchets à roues » sur le produit indique que l'utilisateur a l'obligation de le collecter séparément lors de l'élimination de l'appareil.



Garantie

Merci d'avoir acheté ce produit Sylvox. Nous sommes heureux de vous offrir 12 mois de garantie gratuite.

Si vous avez des questions, n'hésitez pas à nous contacter par le biais de notre e-mail ou de notre site Internet pour obtenir de l'aide.

Courriel du service après-vente:

service.eu@sylvoxtv.com
service.uk@sylvoxtv.com
service.au@sylvoxtv.com

Website:

www.sylvoxtv.eu

Service d'assistance à la clientèle:

Ligne d'assistance téléphonique-USA:

+1(833)379-5869 (du lundi au vendredi, de 9 h à 17h, heure de Paris)

Politique de garantie

(1) Lorsque vous retournez un article, veuillez noter ce qui suit:

1. Seuls les articles achetés directement sur le site www.sylvoxtv.com et auprès de revendeurs agréés peuvent être retournés, tels que Amazon, Walmart, Newegg, Wayfair, Aljexpress, etc.
2. Nous n'accepterons aucune demande de retour pour des produits achetés auprès de fournisseurs tiers non autorisés.
3. Le client doit contacter le vendeur original avec votre ID de commande ou la preuve d'achat et le détail du problème du produit à service@sylvoxtv.com pour demander un retour/refund/repair/replace avant de retourner les produits. Sylvox vous fournira l'étiquette d'expédition par courrier.
4. Sylvox est responsable de tous les frais de retour pour les problèmes de qualité.
5. S'il n'y a aucune raison de retourner le produit après installation et utilisation, Sylvox aura le droit de facturer des frais de réapprovisionnement de 20% de la valeur du produit. (Seules les demandes de retour sans raison sont acceptées dans les 7 jours suivant l'arrivée, et les frais de transport sont à la charge du client).
6. Assurez-vous que le(s) article(s) que vous retournez est(sont) reconditionné(s) dans son(leur) état d'origine avec toute la documentation et les accessoires qui l'accompagnent.
7. Si le produit retourné n'est pas dans son emballage d'origine, si des dommages artificiels affectent la deuxième vente, tels que l'apparence endommagée, le manque d'accessoires, etc. nous déduirons les frais correspondants en fonction de la situation.
8. Nous traiterons votre demande dès réception de l'article retourné.

(2) Comment renvoyer un produit pour un remboursement (garantie de remboursement de 30 jours)? Pour retourner un article à Sylvox, veuillez contacter l'équipe Sylvox à service@sylvoxtv.com pour soumettre une demande de remboursement, nous vous fournirons l'étiquette d'expédition par courrier. Veuillez inclure votre numéro de commande original ou votre preuve de commande dans le courriel et assurez-vous que l'article est retourné dans les 30 jours. Aucun remboursement ne sera effectué avant la réception de l'article dans son emballage d'origine (avec sa documentation et ses accessoires).

(3) Remboursements

Une fois que nous avons reçu et vérifié l'état de votre produit, un remboursement est initié. La manière dont votre remboursement est traité dépend de votre mode de paiement initial.

Pour les cartes de crédit ou de débit, les remboursements seront renvoyés à la banque émettrice de la carte dans les 7 à 10 jours ouvrables suivant la réception de l'article retourné. Veuillez contacter la banque émettrice de la carte si vous avez des questions sur la date à laquelle le crédit sera porté à votre compte.

(4) Qu'est-ce qui n'est pas couvert par la garantie?

- (a) Le mauvais mode d'utilisation et la réparation incorrecte par l'utilisateur ont causé la panne ou le dommage.
- (b) La défaillance ou les dommages causés par le transport, le déplacement et la chute après l'achat.
- (c) D'autres facteurs externes inévitables sont à l'origine de la panne ou du dommage.
- (d) Utilisation incorrecte de l'équipement causée par l'eau ou d'autres solutions de dommages.
- (e) Défaillance causée par la foudre ou d'autres raisons liées au système électrique
- (f) Dommages causés par l'utilisation d'une alimentation électrique autre que la tension spécifiée.

Période de garantie:

- * Sylvox répare gratuitement le téléviseur sous condition d'une utilisation normale du manuel d'instruction dans les 12 mois.
 - * Sylvox garantit que ce produit est conforme aux spécifications du fabricant et qu'il sera exempt de défauts de matériaux et de fabrication si un défaut se produit.
 - * Sylvox réparera le défaut sous réserve des conditions suivantes:
 - (a) Tout défaut causé ou toute réparation nécessaire résultant d'un fonctionnement abusif, d'une négligence, d'un accident, de dommages liés à l'expédition, d'une livraison et d'une installation incorrectes, d'une application et d'une utilisation pour lesquelles ce produit n'était pas prévu, comme indiqué dans le manuel de l'utilisateur ou toute autre documentation applicable au produit.
 - (b) Tout défaut causé ou toute réparation nécessaire résultant d'un produit qui a été altéré, modifié, ajusté ou réparé par toute personne autre que Sylvox, un fournisseur de service autorisé par Sylvox ou un centre de service autorisé par Sylvox ou un revendeur.
 - (c) Tout remplacement d'accessoires, de verrerie, d'articles consommables ou périphériques requis par l'utilisation normale du produit, y compris, mais sans s'y limiter, les écouteurs, les télécommandes, les piles, etc.
 - (d) Tout dommage cosmétique à la surface ou à l'extérieur du Produit, y compris, mais sans s'y limiter, les dommages causés par l'usure normale, l'expédition et la manipulation incorrectes, ou l'utilisation de produits de nettoyage chimiques.
 - (e) Tout défaut causé ou toute réparation requise à la suite d'un dommage causé par des conditions externes ou environnementales, y compris, mais sans s'y limiter, l'utilisation d'une tension incorrecte, des fluctuations ou des surtensions de la ligne de transmission/de la ligne électrique, un déversement de liquide ou des actes de nature ou de Dieu.
 - (f) Les réclamations au titre de la garantie pour les produits retournés avec le modèle, le numéro de série de l'usine et les marquages UL altérés, illisibles ou manquants.
 - (g) Tout produit utilisé à des fins de location, d'affaires ou commerciales.
 - (h) Tous les frais d'installation, d'instruction du consommateur, de livraison, de configuration, de réglage et/ou de programmation.
 - (i) Un produit qui n'est pas installé conformément aux instructions d'installation fournies avec le produit.
 - (j) Tout problème de réception du signal (y compris les problèmes liés à l'antenne), les images qui brûlent à l'écran, le bruit ou l'écho du signal, les interférences ou autres problèmes de transmission ou de livraison du signal, la disponibilité de services ou de contenus fournis par des tiers (y compris, sans limitation, les contenus image, audio ou vidéo).
- Aucune autre entité autre que Sylvox n'est autorisée à étendre, élargir ou transférer cette garantie au nom de Sylvox.

Les garanties expresses de cette garantie limitée sont, à la place de et, sauf dans la mesure interdite par la loi applicable, Sylvox décline toutes les autres garanties et conditions, expresses ou implicites, qu'elles découlent de la loi, du statut, du cours des affaires, ou de l'usage du commerce, y compris, sans limitation, les garanties ou conditions implicites de toutes les réclamations, qu'elles soient basées sur le contrat, la négligence, la responsabilité stricte ou autre. Certains États n'autorisent pas l'exclusion ou la limitation des dommages accessoires ou indirects, de sorte que la limitation ou l'exclusion ci-dessus peut ne pas s'appliquer à vous.

Pour toute question, n'hésitez pas à nous contacter via service.eu@sylvoxtv.com à tout moment!

service.uk@sylvoxtv.com

service.au@sylvoxtv.com

Sylvox

TV per Camper da 22/24 pollici

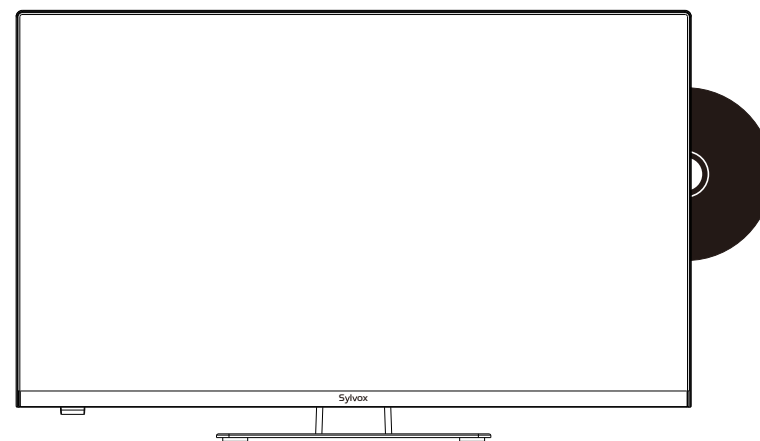

Modello: RT22R3CNDA
RT24R3CNDA

Nota: il prodotto e le illustrazioni in questo manuale utente sono solo a scopo esplicativo e possono variare a seconda del modello.

Informazioni Generali

Si prega di seguire le seguenti istruzioni di sicurezza durante l'installazione e l'uso di questo apparecchio per evitare danni.

Pulizia della TV	Prima di pulire il televisore, scollegarlo. Si prega di utilizzare solo ed esclusivamente un panno morbido e umido o uno speciale prodotto per la pulizia per schermi piatti.
Schermo LED	Un'eccessiva pressione sullo schermo può danneggiare il televisore.
Calore/vapore/umidità	Il televisore non deve essere esposto a temperature elevate (prodotte da radiatori, fiamme, ecc.). Non utilizzare la TV in aree con un alto livello di umidità.
Condensazione	Se il televisore viene spostato da un'area fredda a una con una temperatura più elevata, deve essere lasciato riposare per almeno un'ora prima di essere ricollegato. Un rapido cambiamento di temperatura può portare alla formazione di condensa sul televisore, causando danni se il televisore è in funzione.
Circolazione dell'aria	Per evitare il surriscaldamento, le aperture di ventilazione sul retro del televisore devono essere sempre libere.
Piccoli oggetti	È importante assicurarsi che piccoli oggetti o liquidi non entrino nel televisore, in quanto possono causare danni o addirittura incendi.
Schiacciamenti	Prestare particolare attenzione a evitare di schiacciarsi le dita o altri oggetti ruotando il televisore in qualsiasi direzione.
Alimentazione elettrica	Collegare il televisore solo ed esclusivamente a una rete con una tensione conforme alle specifiche. Assicurarsi che vi sia un facile accesso alla spina e che il televisore possa sempre essere scollegato dall'alimentazione. Non scollegare il televisore tirando il cavo di alimentazione. Afferrare sempre la spina per farlo. Il cavo di alimentazione non deve essere attorcigliato o posizionato su spigoli vivi.
Trasferimento del televisore	Quando si sposta il televisore, afferrarlo solo attraverso il alloggiamento.
Riparazioni/Accessori	Le riparazioni e il servizio di manutenzione devono essere effettuati esclusivamente da personale debitamente autorizzato e qualificato.
Recycling	Le batterie devono essere sempre smaltite solo ed esclusivamente in contenitori e recipienti disposti a tale scopo in conformità alle Normative Vigenti.



In condizioni meteorologiche estreme (come tempeste, fulmini, ecc.) e lunghi periodi di inattività (ad es. vacanze) scollegare il televisore dalla presa di corrente. La spina di rete viene utilizzata per scollegare il televisore dalla rete elettrica e deve quindi rimanere facilmente a portata di mano. Se il televisore non è scollegato dalla rete elettrica, continuerà a consumare energia in tutti i tipi di situazioni, anche se è impostato in modalità standby o spento.

IMPORTANTE - Si prega di leggere attentamente queste istruzioni prima di installare e avviare l'apparecchio. AVVERTIMENTO: non consentire mai a persone (compresi i bambini) con ridotte capacità fisiche, sensoriali o mentali o con mancanza di esperienza e/o conoscenza di utilizzare dispositivi elettrici a meno che non siano attentamente sorvegliate.

- Per motivi di ventilazione, lasciare almeno 5 cm di spazio libero intorno al televisore.
- La ventilazione non deve essere ostacolata coprendo o bloccando le aperture di ventilazione con oggetti come giornali, tovaglie, tende, ecc.
- La spina del cavo di alimentazione deve essere facilmente accessibile. Non posizionare il televisore, i mobili, ecc. sul cavo di alimentazione. Un cavo di alimentazione/spina danneggiato può causare un incendio o addirittura una scossa elettrica.
- Afferrare il cavo di alimentazione dalla spina, non scollegare mai il televisore tirando il cavo. Non toccare mai il cavo di alimentazione/spina con le mani bagnate, in quanto ciò potrebbe causare un cortocircuito o una scossa elettrica. Non annodare mai il cavo di alimentazione o legarlo con altri cavi. In caso di guasto, deve essere sostituito solo ed esclusivamente da personale debitamente qualificato.
- Non esporre il televisore a gocciolamenti o spruzzi di liquido o posizionare oggetti pieni di liquido come vasi, tazze, ecc. sul televisore (ad es. sugli scaffali sopra l'unità).
- Non posizionare mai fiamme libere, come candele accese, sopra o vicino al televisore.
- Non posizionare fonti di calore come riscaldatori elettrici, radiatori, ecc. vicino al televisore.
- Non posizionare mai il televisore sul pavimento o su superfici inclinate.
- Tenere i sacchetti di plastica fuori dalla portata di neonati, bambini e animali domestici per evitare il rischio di soffocamento.
- Non gettare le batterie sul fuoco o su materiali pericolosi o infiammabili.
Avvertimento: le batterie non devono essere esposte a fonti di calore eccessivo come l'azione diretta della luce solare, del fuoco, ecc.
- Consultare immediatamente un medico se si sospetta che le batterie possano essere state ingerite o posizionate all'interno di qualsiasi parte del corpo.

AVVERTENZE SULL'INSTALLAZIONE A PARETE

Si prega di leggere attentamente le istruzioni prima di installare il televisore. Utilizzare viti di montaggio a parete specificate e altri accessori. Stringere saldamente le viti di montaggio per evitare che il televisore cada.

Si prega di non stringere eccessivamente le viti.

Un televisore può cadere, causando gravi lesioni personali o addirittura la morte. Molte lesioni, in particolare nei bambini, possono essere evitate prendendo semplici precauzioni come educarli sui pericoli coinvolti all'arrampicata sui mobili per raggiungere il televisore o raggiungere i suoi comandi.

Accessori

Assicuratevi che i seguenti elementi siano inclusi con il televisore. Vi preghiamo di contattarci se mancano degli accessori.

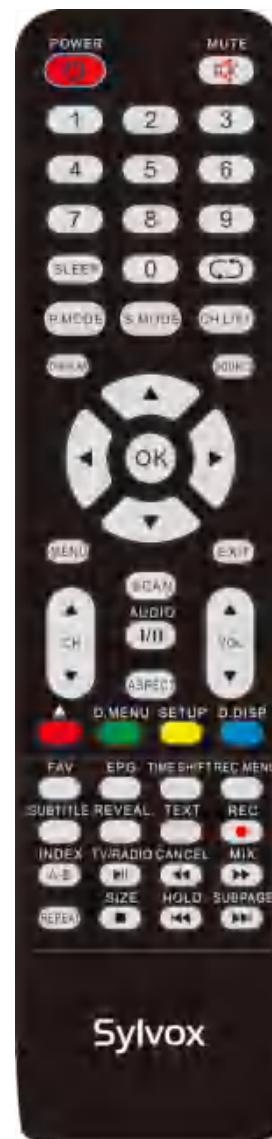

Telecomando

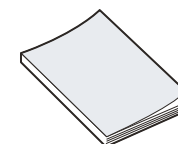

Manuale dell'utente



Scheda di garanzia



Adattatore

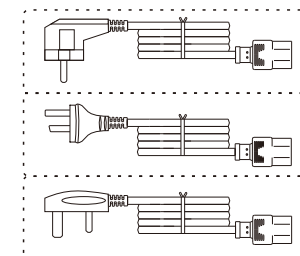

Cavo di alimentazione con spina Euro Schuko o cavo di alimentazione con spina AUS o Cavo di alimentazione UK



Cavo di ricarica per auto

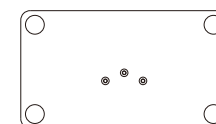

Base



Staffa a colonna

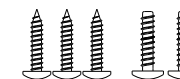

Vite

Contenuto

SPECIFICHE	129
PROCESSO DI MONTAGGIO DELLA STAFFA	130-131
INFORMAZIONI GENERALI	132-133
SEGNALI SUPPORTATI	134
TELECOMANDO	135-136
DESCRIZIONE GENERALE	137
CONFIGURAZIONE RAPIDA	138-139
MENU PRINCIPALE	140-153
DVD	154-155
FUNZIONE SPECIALE	156-158
LEGGERE PRIMA DI UTILIZZARE LE APP	159
RISOLUZIONE DEI PROBLEMI	160-162
TERMINI DI GARANZIA	163-164

Specifiche

Modello	RT22R3CNDA	RT24R3CNDA
Dimensioni dello schermo	22"	24"
Tipo di schermo	LED	
Alimentatore	DC 12V $\overline{\text{---}}$ 4A	
Risoluzione massima	1920 X 1080	
Consumo energetico (max.)	30W	32W
Uscita audio (max.)	2 x 5W	
Sistema TV	DVB-T2-S2	
Gamma di frequenza	48. 25MHz - 863. 25MHz	
Formati di input video	PAL/NTSC	
Impedenza di ingresso dell'antenna	75 Ω (Sbilanciata)	
Dimensioni dell'apparecchio	493 x 125 x 310 mm	541 x 125 x 345 mm
Peso (peso netto)	3.0 kg	3.6 kg
Temperatura di esercizio	0°C-40°C	

Nota:

La modifica del design e delle specifiche può essere effettuata in qualsiasi momento senza preavviso. Tutti i dati e le dimensioni sono approssimative.

Processo di montaggio della staffa

Orientamenti di base

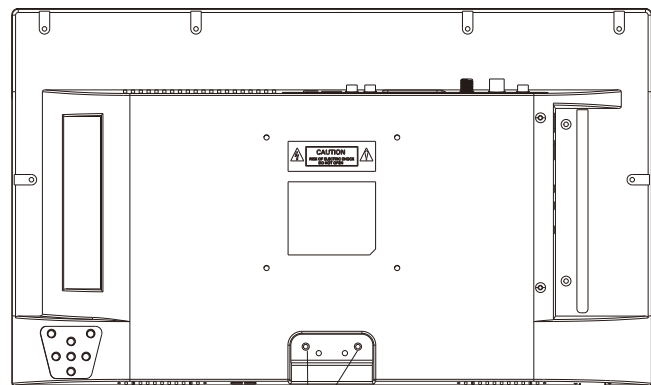

foro per vite A

foro per vite B

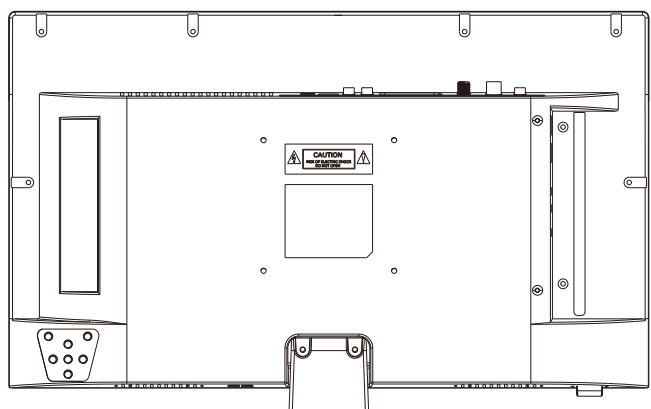
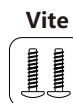

Processo di montaggio della staffa

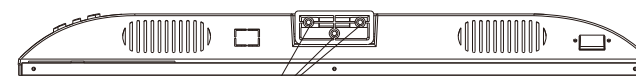

foro per vite C

foro per vite D

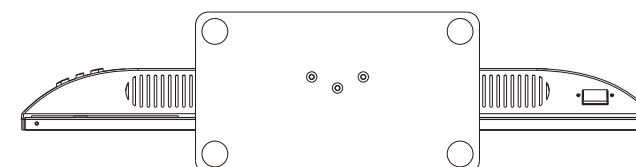
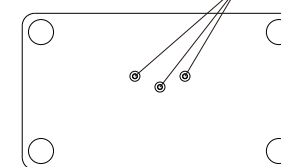
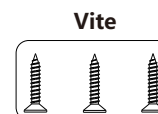

Istruzioni:

1. Posizionare l'unità TV su un tavolo piatto e pulito.
2. Fissare il supporto con 2 viti tramite i fori delle viti B e A.
3. Fissare il supporto con 3 viti tramite i fori D e C.

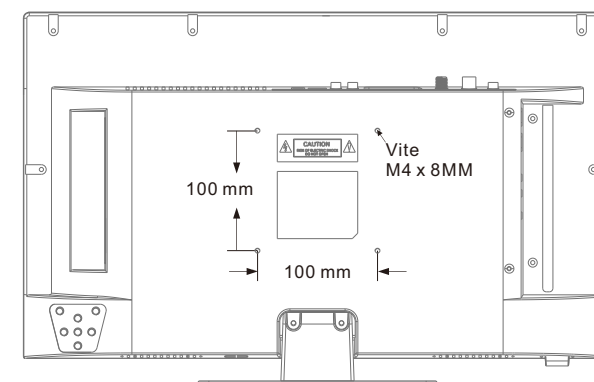

Informazioni Generali

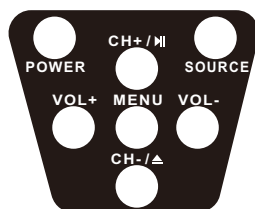
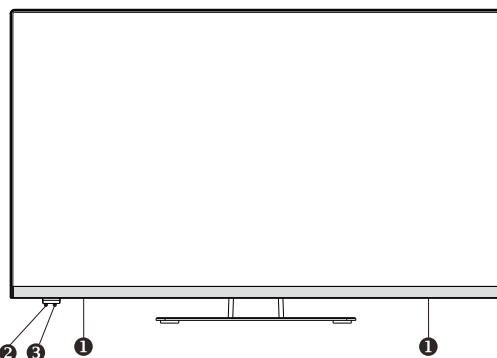

- 1 Altoparlante**
- 2 Sensore di controllo remoto**
- 3 Indicatore di alimentazione**
Verde: in modalità Acceso.
Rosso: in modalità Standby.
- 4 Sorgente**
Alterna tra tutti i Sorgente di Ingrid disponibili.
- 5 Menu**
Premere al menu sullo schermo delle Caratteristiche della tua TV.
- 6 CH+/-**
Premere per cambiare i canali. Nel menu sullo schermo, usa i pulsanti CH +/- come pulsanti freccia su/giù.
- 7 VOL+/-**
Premere per aumentare o ridurre il volume. Nel menu sullo schermo, utilizzare i pulsanti Vol +/- come pulsanti freccia sinistra/destra.
- 8 EJECT / ▲**
Esporta il DVD.
- 9 PLAY / ►**
Riprodurre / interrompere il DVD (in modalità DVD).
- 10 Potenza**
Premere il pulsante di accensione per alternare tra la modalità normale e standby.

Informazioni Generali

DVB-S2 e CI+ non saranno disponibili in Australia
CI+ non sarà disponibile in Nuova Zelanda

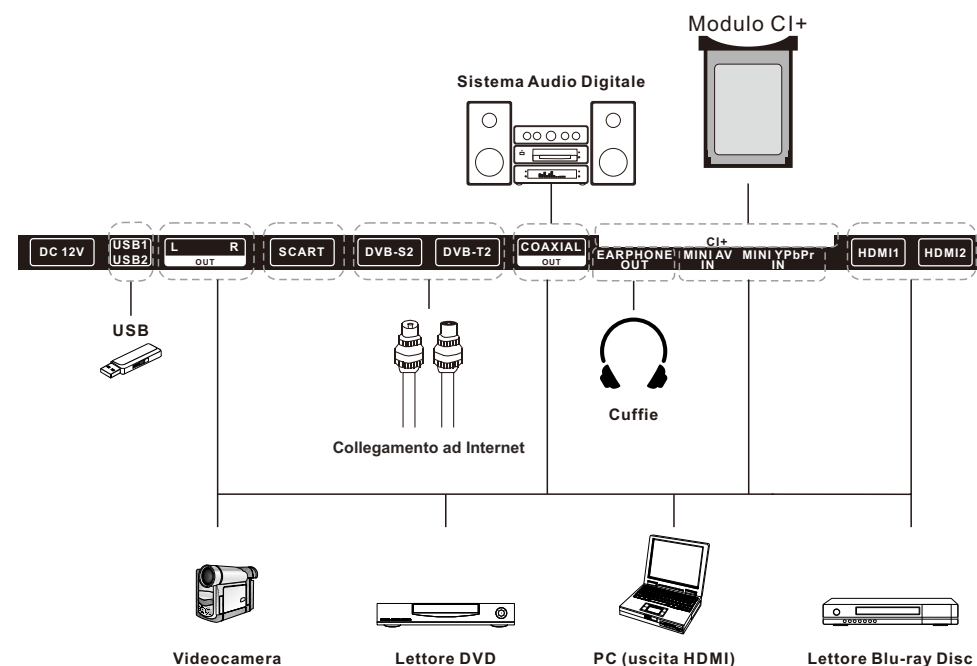

- 1. USB1/2**
USB di ingresso.
- 2. L/R OUT**
Collegare la presa di uscita audio su Amplificatore / home cinema.
- 3. SCART**
Collegamento del segnale SCART.
- 4. DVB-S2**
Collegamento alla ricezione satellitare esterna.
- 5. DVB-T2**
Collegamento a un'antenna esterna per la ricezione Programmi ATV/DTV in modalità ATV/DTV.
- 6. COAXIAL OUT**
Uscita audio digitale coaxiale.
- 7. EARPHONE OUT**
Collegare gli auricolari.
- 8. MINI AV IN**
Collegare l'ingresso del segnale video Modello composto.
- 9. MINI YPbPr IN**
Ingresso Y/Pb/Pr nel componente di connessione modello.
- 10. CI+**
Per l'inserimento della scheda CI.
- 11. HDMI 1/2**
Collegare il segnale HDMI.

Segnali Supportati

MODALITÀ PREIMPOSTATA (HDMI)

	Risoluzione	Frequenza Verticale (Hz)	Frequenza Orizzontale (kHz)
1	640x480	59.94	31.469
2	720x480	59.94	31.469
3	720x576p	50	31.25
4	800x600	60	37.9
5	1280x720p	60	45
6	1920x1080i	60	33.75
7	1920x1080p	60	67.5

Telecomando

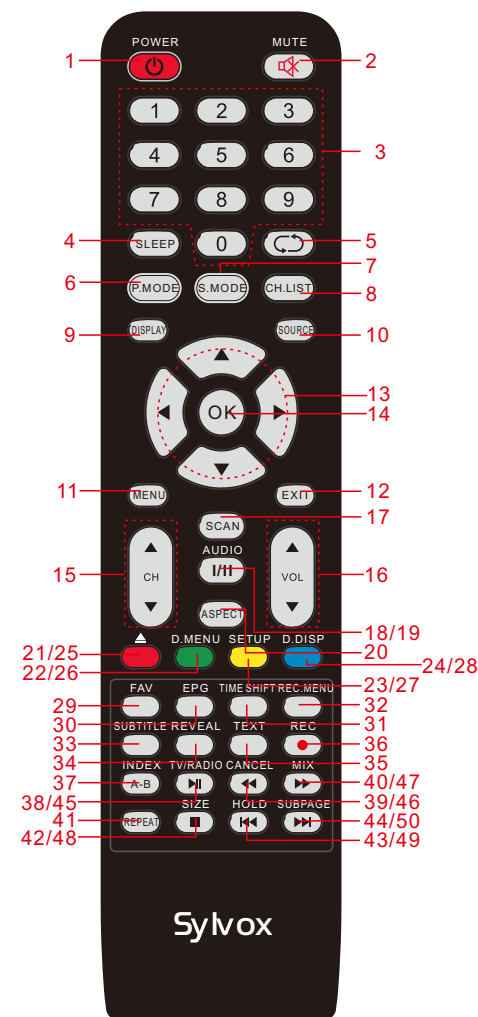

1. **POWER**: impostare il televisore in modalità di accensione o standby.
2. **MUTE**: è possibile disattivare il suono. Premere di nuovo per ripristinare il suono.
3. **0-9**: premere 0-9 per selezionare direttamente il canale TV. Il canale cambierà in 2 secondi. Utilizzabile per l'immissione di numeri di pagina in modalità Televisione grafica.
4. **SLEEP**: impostare l'ora in cui la TV si spegne automaticamente.
5. **0** (con icona di refresh): Torna al programma visto in precedenza.
6. **P.MODE**: Selezionare la modalità immagine.
7. **S.MODE**: selezionare la modalità audio.
8. **CH.LIST**: Mostra l'elenco dei canali.
9. **DISPLAY**: premere per visualizzare le informazioni sulla sorgente e sul canale del segnale.

- 10. SOURCE:** selezionare la sorgente del segnale TV.
- 11. MENU:** consente di sfogliare il menu sullo schermo (OSD).
- 12.EXIT:** esci dal menu o dal sottomenu.
- 13. ◀▶ ▲▼ :** consente di sfogliare i menu sullo schermo e regolare le impostazioni di sistema per La tua preferenza.
- 14.OK:** selezionare le opzioni.
- 15.CH+/-:** premere entrambi i pulsanti per cambiare canale.
- 16.VOL+/-:** premere entrambi i pulsanti per aumentare o diminuire il volume.
- 17.SCAN:** clicca per eseguire la scansione automatica dei programmi TV.
- 18.AUDIO:** fai clic per cambiare la lingua dell'audio in modalità DTV o DVD.
- 19.I/II:** selezionare la modalità NICAM.
- Disponibile solo per i programmi TV trasmessi da NICAM, la modalità predefinita è mono.
- 20.ASPECT:** premere questo pulsante per selezionare le proporzioni dello schermo.
- 21. ▲ :** Attiva/disattiva in modalità DVD.
- 22. D.MENU:** Navigazione rapida durante la trasmissione televisiva di testo o il pulsante di menu setup settings / DVD: VideoDVD.
- 23.SETUP:** Impostazioni del sistema DVD.
- 24.D.DISP:** Navigazione rapida durante la trasmissione televisiva di testo o impostazioni / DVD: pulsante Informazioni DVD.
- 25.R (DELETE):** rimuove il pulsante della funzione.
- 26.G (RENAME):** pulsante per rinominare la funzione.
- 27.Y (MOVE):** pulsante di spostamento.
- 28.B (SKIP):** salta il pulsante funzione.
- 29.FAV:** seleziona il canale preferito.
- 30.EPG:** visualizza l'EPG (Electronic Program Information) qui.
- 31.TIME SHIFT:** premere per passare immediatamente alla modalità spostamento orario.
- 32.REC.MENU:** clicca per passare a REC. Il menu subito.
- 33.SUBTITLE:** seleziona la lingua dei sottotitoli.
- 34.REVEAL:** Visualizza testo o pagine nascoste tramite trasmissioni televisive di testo.
- 35.TEXT:** attiva/disattiva la finestra di trasmissione TV di testo.
- 36.REC/●:** premere per registrare immediatamente il programma. di
- 37.INDEX:** ritorna alla pagina indice tramite la TV grafica.
- 38.TV/RADIO:** clicca per passare tra la televisione digitale e la radio
- 39.CANCEL:** cambia la finestra della TV grafica in background, solo il numero di pagina corrente è visibile.
- 40.MIX:** trasparenza della finestra della TV grafica.
- 41.REPEAT:** DVD: pulsante modalità ripetizione.
- 42. SIZE:** ingrandisce o riduce la finestra di trasmissione TV di testo.
- 43. HOLD:** sospende la pagina corrente.
- 44.SUBPAGE:** visualizza le pagine secondarie delle opzioni di livello superiore.
- 45. ■ :** Riproduzione e sospensione tramite lettore multimediale / DVD.
- 46. ◀◀ :** Ripristino rapido tramite lettore multimediale e DVD.
- 47. ▶▶ :** Avanti veloce attraverso lettori multimediali e DVD.
- 48. ■ :** Interrompe la riproduzione di lettori multimediali e DVD.
- 49. ◀◀ :** Riproduce il file precedente tramite il lettore multimediale.
- 50. ▶▶ :** Riproduce il file successivo tramite il lettore multimediale.

Descrizione Generale

Installazione della Batteria nel Telecomando

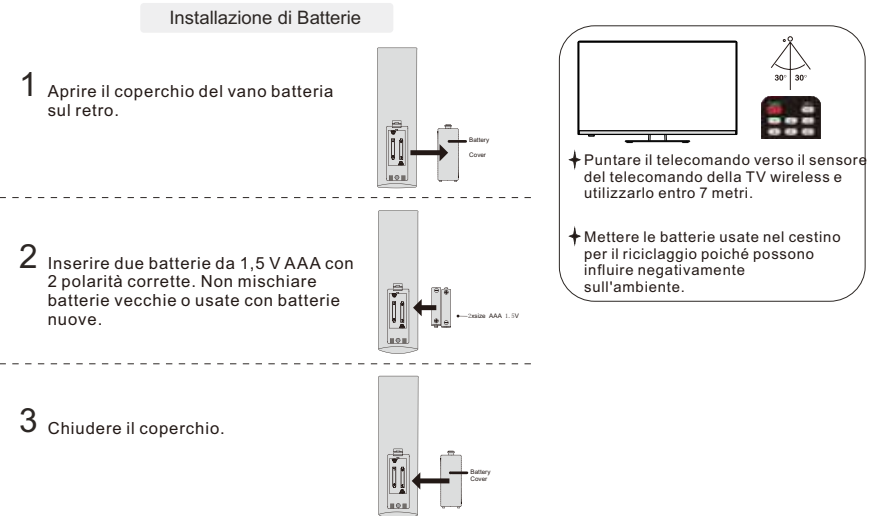

NOTE:

- In condizioni d'uso normali, un carico deve durare almeno un anno.
- Rimuovi le batterie per evitare danni dovuti a possibili perdite, se non intendi utilizzare il telecomando per un lungo periodo di tempo.
- Le batterie (pacchetto batterie o batterie installate) non devono essere esposte a calore eccessivo come l'azione diretta della luce solare, del fuoco o di fonti di calore simili.

Connessione esterna

Connessione Antenna

L'impedenza di ingresso dell'antenna di questa unità è 75ohm. Il cavo coassiale VHF/UHF da 75 ohm può essere collegato direttamente alla presa dell'antenna, se il cavo dell'antenna è un cavo di alimentazione piatto parallelo da 300 ohm, è necessario utilizzare il convertitore da 300 ohm/75 ohm per collegare il cavo dell'antenna alla presa dell'antenna. Per i dettagli, fare riferimento alla figura seguente.

Antenne con cavi gemelli piatti da 300ohm

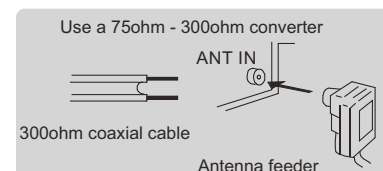

Antenne con cavi tondi da 75ohm

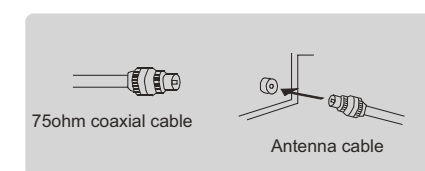

Configurazione rapida

Impostazione per ricezione satellitare

Il menu "Prima installazione" viene visualizzato automaticamente alla prima accensione.

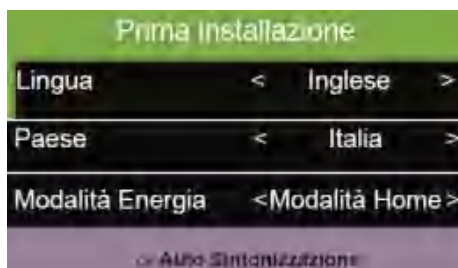

Selezionare il menu Lingua e Paese;
Premere OK;
Viene visualizzato il menu di Impostazione sintonizzazione.



Selezionare DTV o ATV + DTV come modalità di ricezione (Tipo di sintonizzazione);
Selezionare Satellite come sorgente di ingresso (Standard Digitale);
Selezionare il satellite desiderato (ASTRA/HOTBIRD sono quelli standard);
Premere OK; Viene visualizzato il Dialogo di prima installazione.

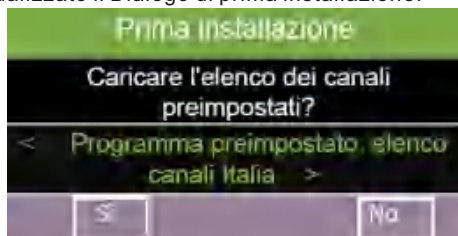

Selezionare Sì per caricare l'elenco dei canali preimpostati (per ASTRA e HOTBIRD), il televisore è pronto. Selezionare No per eseguire una ricerca manuale dei canali sul satellite selezionato in precedenza.

Installazione iniziale per la ricezione via DVB-C/DVB-T.

DVB-C: Collegare il cavo coassiale DVB-C all'ingresso DVB-C del televisore o il cavo coassiale DVB-T/T-2 HD all'ingresso DVB-T del televisore. Se si utilizza un'antenna attiva senza alimentazione indipendente, nel menu impostare "Alimentazione antenna 5V" su On (Menu Canale);

Accendere il televisore con l'interruttore on/off e premere il tasto POWER sul telecomando o sul dispositivo;

Il menu "Prima installazione" viene visualizzato automaticamente alla prima accensione;

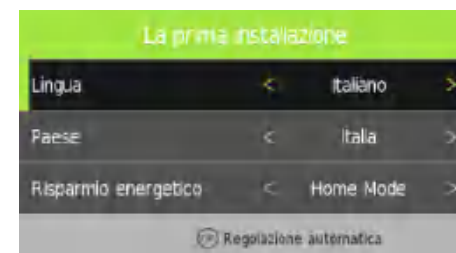

Selezionare il menu Lingua e Paese;
Premere OK. Viene visualizzato il menu di Impostazione sintonizzazione.

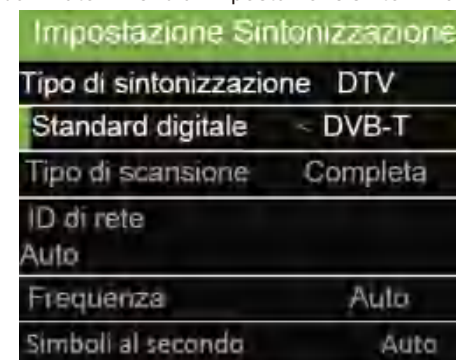

Selezionare DTV o ATV + DTV come modalità di ricezione (Tipo di sintonizzazione);
Selezionare la sorgente di ingresso (standard digitale), DVB-T;
Premere OK.

Viene visualizzata la finestra di dialogo "Stato di sintonizzazione automatica" di ricerca della stazione. La ricerca della stazione TV e radio potrebbe durare diversi minuti. Il televisore è pronto per l'uso.

Menu principale

Selezione del menu principale

Aprire il menu principale premendo il tasto MENU (pannello di controllo sul televisore o sul telecomando);

Selezionare e confermare l'opzione desiderata.

Il menu principale contiene il seguente sottomenu:



Menu Canali

Aprire il menu principale premendo il tasto MENU (pannello di controllo sul televisore o sul telecomando);

Selezionare Canale e confermare con il tasto OK. Viene visualizzato il menu Canali.

Nota

Le funzioni possono variare in base all'origine del segnale.

Funzione	Spiegazione
Antenna	DVB-T (ricezione con antenna) DVB-C (ricezione via cavo)
Sintonizzazione automatica	Iniziare la ricerca automatica dei canali. Viene visualizzato il messaggio "Impostazione sintonizzazione"
Sintonizzazione manuale ATV	Iniziare la ricerca manuale dei canali per la sorgente selezionata Vengono visualizzati i menu "Sintonizzazione manuale ATV"
Sintonizzazione manuale DVB-C Sintonizzazione manuale DVB-T	Inizio della ricerca manuale dei canali per la sorgente selezionata. Vengono visualizzati i menu "Sintonizzazione manuale DVB-C" o "Sintonizzazione manuale DVB-T"
Modifica programmi	Organizzazione, cancellazione, esclusione, marcatura come preferiti. Viene visualizzato il menu "Modifica programmi".
Informazioni sul segnale	Mostra le informazioni sul segnale della stazione.
Informazioni CI+	Mostra le informazioni su una scheda CI inserita. Vedere il capitolo 6 "Modul CI+"
Impostazione parabola	Cancellazione, gestione, reimpostazione di satelliti e transponder. Viene visualizzato il menu "Impostazione della parabola".
Potenza antenna 5V	Accensione dell'apparecchio con antenna attiva per alimentazione 5 V all'antenna.

Funzione Smart-D

Impostazioni DiSEqC per l'allineamento automatico della parabola

ON: Attivare l'allineamento automatico dell'antenna parabolica e avviare la ricerca del segnale RF;

PARCHEGGIO: chiusura del sistema di allineamento automatico dell'antenna parabolica.

Ricerca automatica dei canali/Impostazioni del ricevitore

Nel menu Canale selezionare la funzione di ricerca automatica dei canali (Sintonizzazione automatica).

Viene visualizzato il menu Impostazioni ricevitore (Impostazione sintonizzazione).

Con Satellite selezionato come sorgente:

Funzione	Spiegazione	Funzione	Spiegazione
Paese	Impostazione Paese	Tipo di canale	Tutti I canali*
Satellite	Impostazione satellite	Tipo di servizio	Tutti*
Modalità di scansione	Completa* Scansione di rete		DTV Radio

Con DTV selezionato come sorgente:

Funzione	Spiegazione
Paese	Impostazione paese
Tipo di sintonizzazione	ATV (per la ricezione di canali analogici) DTV (per la ricezione di canali digitali) ATV + DTV (per la ricezione di canali analogici e digitali)
Tipo di scansione	Completa* Scansione di rete
Identificativo rete	Auto* 65535
Frequenza	Auto* 770000
Symbobl(ks/s)	Auto* 6900
Selezione per LCN	On* Off

Premere OK per iniziare la ricerca automatica dei canali, viene visualizzato lo stato della ricerca (Sintonizzazione automatica).



Ricerca analogica manuale

Nel menu Canali selezionare Sintonizzazione manuale ATV, viene visualizzato il menu di Sintonizzazione manuale ATV.

Inserire e confermare le impostazioni desiderate.

Ricerca manuale DVB-C/Ricerca manuale DVB-T

Nel menu Canale selezionare Sintonizzazione manuale CADTV o Sintonizzazione manuale DTV in caso di ricezione tramite antenna.

Viene visualizzato il menu Sintonizzazione manuale CADTV o Sintonizzazione manuale DTV.

Gestione dell'elenco dei canali

Nel menu Canale selezionare Modifica programma, viene visualizzato il menu Modifica programma.

Sono disponibili le seguenti opzioni:

Eliminare canali (pulsante rosso sul telecomando);

Spostare canali (pulsante giallo sul telecomando);

Saltare canali (pulsante blu sul telecomando);

Aggiungere canali all'elenco dei preferiti (pulsante FAV sul telecomando).

Nota

Seguire le istruzioni fornite in fondo allo schermo.

onfigurazione satelliti

Nel menu Canale selezionare Impostazione parabola, viene visualizzato il menu di Impostazione dell'antenna parabolica.

Sono disponibili le seguenti opzioni:

Modifica/aggiunta/eliminazione di satelliti;

Modifica/aggiunta/eliminazione di transponder;

Modificare l'impostazione del satellite (ad esempio l'impostazione DiSEqC).

Satellite	Transponder		
01 Ku_HOTBIRD 13E	001 10744 H 22000	LNB Typ	06750/10600
02 Ku_ASTRA 19.2E	002 10773 H 22000	LNB Versorgung	13/18V
03 Ku_Eutelsat 5W	003 10832 H 22000	22KHz	Auto
04 Ku_Astra 23.5E	004 10882 H 22000	Toneburst	Kein
05 Ku_TURKSAT 42E	005 10921 H 22000	DiSEqC1.0	Kein
06 Ku_ASTRA 28.2E	006 11023 H 22000	DiSEqC1.1	LNB 2
07 Ku_EUTELSAT 10E	007 11171 H 22000	Motor	Nessuno
08 Ku_Eutelsat 9E	008 11303 H 22000		

Funzione	Spiegazione
Satellite	Elenco Satelliti. Le impostazioni del satellite possono essere modificate (pulsante verde). È anche possibile eliminare satelliti (pulsante rosso) e aggiungere satelliti (pulsante giallo).
Transponder	Elenco dei transponder corrispondenti ai satelliti selezionati (colonna "Satellite"). Le impostazioni dei transponder possono essere modificate (pulsante verde). È anche possibile eliminare transponder (pulsante rosso) e aggiungere transponder (pulsante giallo).
impostazioni satelliti (3a colonna)	Elenco delle impostazioni per i satelliti selezionati (colonna "Satellite"). Configurare la funzione DiSEqC per orientare un'antenna satellitare compatibile.

Menu Immagine

Richiamare il menu principale premendo il tasto MENU (pannello di controllo sul televisore o sul telecomando);

Selezionare Immagine e confermare con il pulsante OK, viene visualizzato il menu Immagine. Importante funzione nel menu Immagine: Personalizzazione delle impostazioni delle immagini.

Nota

La personalizzazione delle impostazioni delle immagini è possibile solo in modalità Personale.

Funzione	Spiegazione
Modalità Immagine	Standard (impostazioni preconfigurate) Intermedia (impostazioni preconfigurate) Personale (le impostazioni possono essere modificate manualmente) Dinamica (impostazioni preconfigurate)
Contrasto	Impostazione del contrasto
Luminosità	Impostazione della luminosità
Colore	Impostazione del rapporto di colore
Tonalità	Impostazione della tonalità (solo NTSC)
Definizione	Impostazione della nitidezza dell'immagine
Temp colore	Impostazione della temperatura di colore Normale Calda Fredda
Riduzione del rumore	Impostazione della riduzione del rumore Basso Medio Alto Off
Schermo	Impostazione della posizione e della dimensione dell'immagine del PC
CR dinamico	On Off
Colore del viso	Impostazione toni della pelle
Formato schermo	16:9 – 4:3 – Auto – Zoom1 – Zoom2
Schermo blu	Viene visualizzato quando nessun segnale è disponibile On Off

Menu Audio

Visualizzare il menu principale premendo il tasto MENU (pannello di controllo sul Televisore o sul telecomando);

Selezionare Audio e confermare con il pulsante OK, viene visualizzato il menu Audio.

Importanti funzioni nel menu Audio: Regolazione dell'impostazione del suono.

Nota

La personalizzazione delle impostazioni audio è possibile solo in modalità Personale.

Funzione	Spiegazione
Modalità Audio	Standard (impostazioni preconfigurate) Musica (impostazioni preconfigurate) Film (impostazioni preconfigurate) Sport (impostazioni preconfigurate) Personale (le impostazioni possono essere modificate manualmente)
Acuti	Regolazione acuti
Bassi	Regolazione bassi
Bilanciamento	Impostazione del bilanciamento tra gli altoparlanti sinistro e destro
Volume automatico	Controllo automatico del volume: On Off
Suono surround	Riproduzione surround: Off SRS TruSurround TruSurround
Modalità SPDIF	Impostazione uscita audio digitale: Auto PCM
Interruttore AD	Viene visualizzato il menu "Interruttore AD"
Non udenti	Off On

Interruttore AD

Nel menu Audio selezionare Interruttore AD. Viene visualizzato il menu Interruttore AD.

Funzione	Spiegazione
Interruttore AD	On (descrizione audio) Off
Volume AD	Impostazione del livello della descrizione audio

Menu Orario

Visualizzare il menu principale premendo il tasto MENU (pannello di controllo sul televisore o sul telecomando).

Selezionare Orario e confermare con il pulsante OK. > Viene visualizzato il menu Orario.

Importante funzione nel menu Orario:

Impostazione del fuso orario;

Impostazione di un orario di accensione/spegnimento automatico;

Impostazione timer per lo spegnimento automatico (sleep);

Impostazione spegnimento automatico;

Impostazione della durata prima della dissolvenza del menu.

Funzione	Spiegazione
Orologio	Visualizzazione di ora e data (impostate automaticamente)
Fuso Orario	Impostazione del fuso orario
Orario spegnimento	Impostazione dell'orario di spegnimento del televisore. Viene visualizzato il menu "Orario Spegnimento"
Orario accensione	Impostazione dell'orario di accensione del televisore. Viene visualizzato il menu "Orario Accensione"
Timer Sleep	Impostazione del tempo dopo il quale il televisore si spegne automaticamente Off 10, 20, 30, 60, 90, 120, 180, 240 min.
Auto Standby	Impostazione dell'eventuale televisore se non vengono temporizzazione Off 3, 4, 5 h spegnimento automatico del eseguite operazioni e relativa
Timer OSD	Impostazione dell'eventuale dissolvenza automatica del menu e relativa temporizzazione Off 5, 10, 15, 20, 25, 30 s

Orario di Spegnimento

Nel menu Orario selezionare l'orario di spegnimento. Viene visualizzato il menu "Orario di spegnimento".

Funzione	Spiegazione
Orario spegnimento	Off Una volta Ogni giorno lun-ven lun-sab sab-dom dom
Ora	Impostazione orario (Ore)
Minuti	Impostazione orario (Minuti)

Orario di Accensione

Nel menu Orario selezionare Orario di accensione. Viene visualizzato il menu "Orario di accensione".

Funzione	Spiegazione
Orario accensione	Off Una volta Ogni giorno lun-ven lun-sab sab-dom dom
Ora	Impostazione orario (Ore)
Minuti	Impostazione orario (Minuti)
Sorgente	Selezione della sorgente di ingresso per la riproduzione all'accensione del televisore.
Canale	Selezione del canale all'accensione del televisore.
Volume	Selezione del volume all'accensione del televisore.

Menu di impostazione

Visualizzare il menu principale premendo il tasto MENU (pannello di controllo sul televisore o sul telecomando).

Selezionare Impostazione e confermare con il tasto OK. Viene visualizzato il menu di Impostazione.

Importanti funzioni nel menu Impostazione:

Impostazione della lingua del menu, audio e sottotitoli;

Ripristino delle impostazioni di fabbrica predefinite;

Aggiornamento del software

Informazioni sulla versione relative a modello, tipo di pannello e versione del software.

Funzione	Spiegazione
Lingua	Impostazione della lingua del menu (tedesco, ceco, svedese, finlandese, portoghese, olandese, italiano, francese, spagnolo, inglese)
Lingua Tvideo	Impostazione del carattere (occidentale, orientale, russo, arabo, farsi) per la visualizzazione del tvideo
Lingua audio	Impostazione della lingua audio 1 e 2 per l'audio multicanale. Viene visualizzato il menu "Lingua audio"
Lingua sottotitoli	Impostazione della lingua dei sottotitoli 1 e 2. Viene visualizzato il menu "Lingua sottotitoli"
Reset	Ripristino delle impostazioni di fabbrica
Aggiornamento software (USB)	Esecuzione dell'aggiornamento del software (è necessario collegare un dispositivo USB con i file di aggiornamento)
Versione	Visualizzazione della versione (modello, tipo di pannello e versione del software)
Importazione dati predefiniti	Caricamento dell'elenco di canali standard ASTRA/HOTBIRD (solo per ricezione satellitare)
Antenna Sat BT	Attiva accoppiamento: Accoppiamento in Bluetooth attivo. Utilizza la APP per collegare lo smartphone. Cancella lista: La lista dei dispositivi accoppiati in Bluetooth con l'antenna satellitare sarà cancellata .

Menu di blocco

Visualizzare il menu principale premendo il tasto MENU (pannello di controllo sul televisore o sul telecomando).

Selezionare Blocco e confermare con il tasto OK. Viene visualizzato il menu di Blocco.

Importanti funzioni nel menu di Blocco:

Impostazione di un blocco del sistema;

Modifica della password;

Blocco canali, guida parentale, blocco pulsanti.

Nota

Per modificare le impostazioni nel menu di Blocco è richiesta una password. La password preimpostata dal produttore è "0000".

Funzione	Spiegazione
Blocco di sistema	Off On
Impostazione password	Personalizzazione password
Blocco canale	Blocco dei singoli canali. L'accesso è possibile solo con la password. Viene visualizzato il menu di "Blocco canale" .
Guida parentale	Impostazione del limite di età per le impostazioni del controllo parentale Off 4 - 18
Blocco tasti	Attivazione del blocco tasti. Possibile solo se l'opzione On è stata selezionata nella funzione Blocco Sistema. Off On
Modalità Hotel	Limitazione delle funzioni del televisore per l'utente e importazione del database preimpostato (deve essere collegato un dispositivo USB con i file del database). Viene visualizzato il menu "Modalità Hotel"

Blocco dei canali

Nel menu Blocco selezionare Blocco canali. Viene visualizzato il menu di Blocco canali; Bloccare o rilasciare i canali desiderati e confermare.

Modalità Hotel

Nel menu Blocco selezionare Modalità Hotel. Viene visualizzato il menu Modalità Hotel.

Funzione	Spiegazione
Modalità Hotel	On Off
Blocco sorgente	Blocco di singole sorgenti di ingresso
Sorgente predefinita	Selezione della sorgente di ingresso al momento dell'accensione del televisore.
Prog. Predefinito	Selezione canale da riprodurre al al momento dell'accensione del televisore
Volume predefinito	Selezione del volume all'accensione del televisore
Volume max	Selezione del volume massimo per il televisore
Importazione database	Importazione di database da un dispositivo USB
Esportazione database	Esportazione di database a un dispositivo USB
Rimozione blocco	Reset di tutti i blocchi

Nota

Per salvare e ripristinare l'elenco dei canali personali, utilizzare le funzioni Esporta database e Importa database.

Common Interface (CI)

Il televisore ha uno slot CI e supporta sia CI che CI+.

Un modulo CI è una scheda plug-in con le dimensioni di una carta di credito che si inserisce nello slot del ricevitore DVB e che a sua volta può anche contenere una smart card. Con questa combinazione, si ha accesso ai canali criptati a pagamento.

Nota

Utilizzare solo moduli CI autorizzati o certificati dal fornitore di servizi. Questo è l'unico modo per garantire la compatibilità.

Inserimento della smart card e del modulo CI

Spegnere il televisore;

Inserire il modulo CI nello slot CI del televisore. Accertarsi di averlo inserito nel verso giusto (vedere l'illustrazione);

Inserire la smart card nel modulo CI. Accertarsi che sia nella direzione giusta (vedere la freccia);

Riaccendere il televisore.

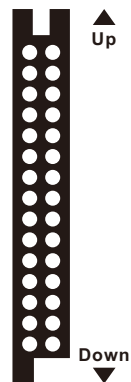

Funzionamento multimediale

Requisiti preliminari

È possibile riprodurre i file salvati su un dispositivo USB, se sul dispositivo di archiviazione sono presenti i seguenti formati di file:

Supporto	Formato
Film	- dat, *.mpg, *mpeg - vob - mkv - .mp4, *.mov - .avi - .flv - .asf, - .wmv
Musica	mp3 wav wma/asf aac ac3
Foto	- jpg, - jpeg - png - bmp
Testo	- .txt

Riproduzione

Premere il tasto INPUT sul telecomando.

Selezionare USB come sorgente di ingresso. Viene visualizzato il menu multimediale.

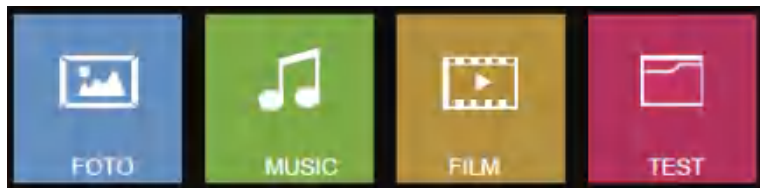

Immettere il tipo di supporto media desiderato (Foto, Musica, Film o Testo) e confermare con OK. Viene visualizzata la schermata di selezione con una struttura a file/directory.



Selezionare la posizione di memorizzazione (C) del supporto media e, se necessario, la sottocartella. Vengono visualizzati i file già presenti.

Selezionare il file desiderato. Premere il tasto OK sul telecomando per contrassegnare i file (ad es. foto o musica) da mostrare/riprodurre.

Premere il tasto Play/Pause sul telecomando. Viene visualizzato il menu Media Player.

Film

Premere il tasto OK sul telecomando per visualizzare il menu Film.

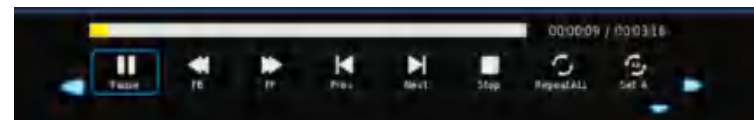

Funzione	Spiegazione
Pausa/Play	Per fermare e riavviare un film
FB	Indietro
FF	Avanti Veloce
Prec.	Film precedente
Success	Film successivo
Stop	Arresta la riproduzione
CharSet	Modifica set di caratteri
Nessuna Rip	Nessuna ripetizione
Ripeti1	Ripetizione del film attuale
RipetiTUTTO	Riproduzione continua di tutti i film
Impost.A/Impost.B	Utilizzare per impostare il punto A e il punto B e ripetere un segmento di film.
Playlist	Mostra la playlist
Info	Visualizza le informazioni sul film
Lento	Riproduzione al rallentatore
Fasi	Arresta e riavvia la riproduzione
Vai a orario	Salta all'orario di riproduzione
Zoom avanti	Ingrandisce la visualizzazione del film
Zoom indietro	Ridimensiona la visualizzazione del film
Formato schermo	Auto 4:3 16:9
Sposta vista	Per spostare l'immagine ingrandita del film con i tasti freccia

Musica

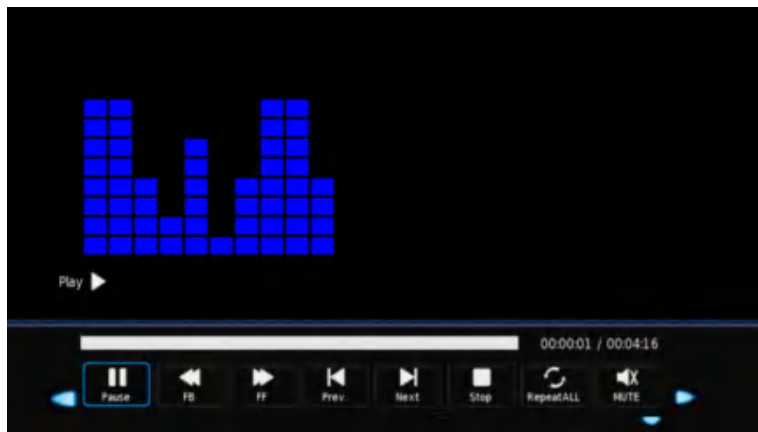

Funzione	Spiegazione
Pausa/Play	Per fermare e riavviare un brano
FB	Indietro
FF	Avanti Veloce
Prec.	Brano precedente
Success.	Prossimo brano
Stop	Arresta la riproduzione
Playlist	Mostra la playlist
Nessuna Rip	Nessuna ripetizione
Ripeti1	Ripetizione del brano attuale
RipetiTUTTO	Riproduzione continua di tutti i brani
Info	Visualizzazione delle informazioni sul brano
Vai a orario	Salta all'orario di riproduzione

Foto

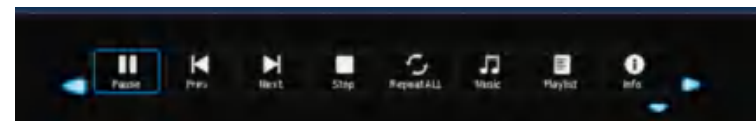

Funzione	Spiegazione
Pausa/Play	Arresto e riavvio della presentazione
Prec.	Immagine precedente
Success.	Immagine successiva
Stop	Stop
Nessuna Rip	Nessuna ripetizione
Ripeti1	Ripetizione dell'immagine attuale
RipetiTUTTO	Riproduzione continua di tutte le immagini
Musica	Riproduzione musica dal dispositivo USB durante la presentazione
Playlist	Visualizzazione della playlist
Info	Visualizzazione di informazioni sul file
Rotazione	Rotazione dell'immagine di 90° a destra
Rotazione	Rotazione dell'immagine di 90° a sinistra
Zoom avanti	Ingrandimento della visualizzazione dell'immagine
Zoom indietro	Riduzione della visualizzazione dell'immagine
Sposta vista	Spostamento dell'immagine ingrandita con i tasti freccia

Fine riproduzione

Premere il tasto EXIT sul telecomando per terminare la riproduzione e tornare alla selezione del file.

Per cambiare il tipo di media premere ripetutamente il tasto di uscita EXIT sul telecomando fino a quando viene visualizzato il Menu Multimediale.

DVD

Premere il menu del pulsante "SOURCE", è possibile selezionare i pulsanti di direzione su e giù, premere il pulsante sinistro o destro per selezionare il DVD e premere il pulsante Enter per accedere. Premere il pulsante IMPOSTAZIONE DVD per accedere.

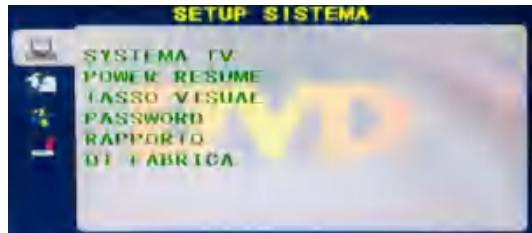

SISTEMA TV

Le opzioni da impostare sono: NTSC/PAL/AUTO.

RIPRESA D'ALIMENTAZIONE

Premere la funzione ENTER per attivare o disattivare.

TIPO TV

Le opzioni delle proiezioni dello schermo da impostare sono: PS (4:3 Pan Scan), Normale/PS (4:3 Letter Box) e Largo (16:9) le impostazioni predefinite sono Largo.

PASSWORD

Immettere "0000" per entrare.

CATEGORIA

Opzioni del disco di livello.

PREDEFINITO

Questa opzione riporterà il DVD alle impostazioni predefinite di fabbrica..

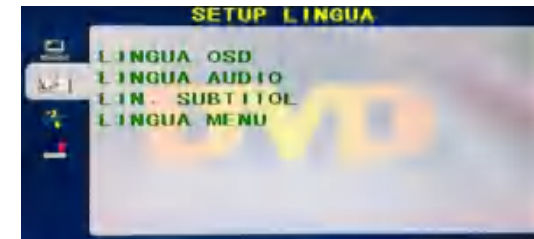

LINGUA OSD

Impostare le opzioni della lingua dell'OSD.

LINGUA AUDIO

Opzioni di selezione della lingua del DVD.

LINGUA SOTTOTITOLO

Questo lettore può visualizzare le lingue dei sottotitoli del DVD se supportate dal disco DVD, durante la riproduzione di DVD puoi nascondere i sottotitoli o sceglierne uno come correntelingua dei sottotitoli.

LINGUA DEL MENU

Impostare le opzioni della lingua del MENU.



USCITA AUDIO

Premere il pulsante "ENTER" per entrare, si può selezionare attraverso i pulsanti di direzione su e giù.

CHIAVE

Premere il pulsante "ENTER" per entrare, si può selezionare attraverso i pulsanti di direzione su e giù.

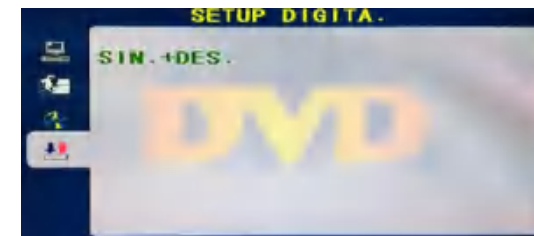

MONO DUO

Premere il pulsante "ENTER" per entrare, si può selezionare attraverso i pulsanti di direzione su e giù.

Funzione speciale

Per aprire l'elenco dei canali procedere come segue:
Premere il tasto CH.LIST sul telecomando o premere il tasto OK sul telecomando (solo se non è visualizzato alcun menu). Viene visualizzato il menu Elenco canali. I simboli indicano se un canale è bloccato, criptato, da saltare o preferito.

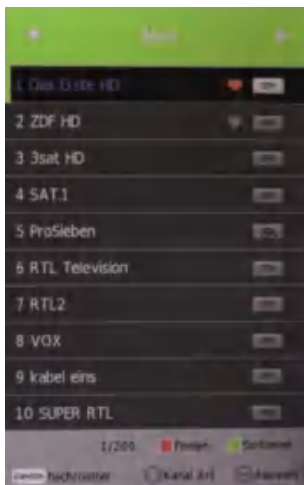

Usare i pulsanti di navigazione ◀/▶ sul telecomando per filtrare i canali indicati.

Nome	Spiegazione
Tutto	Comprende tutti i canali
Elenco DTV	Comprende solo canali TV
Elenco Radio	Comprende solo canali radio
Elenco dati	Comprende solo canali dati
Elenco FTA	Comprende canali non a pagamento
Elenco criptati	Comprende solo canali Pay TV criptati
Elenco Satelliti	Comprende tutti i canali di un satellite

Selezionare il canale desiderato e premere OK.

Preferiti

Per aprire l'elenco dei preferiti procedere come segue:
Premere il tasto FAV sul telecomando. Viene visualizzato il menu Elenco Preferiti.

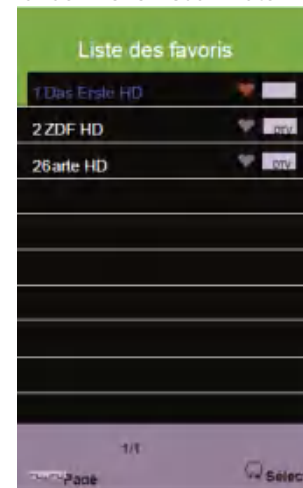

I canali precedentemente designati come preferiti vengono visualizzati in questa vista. I simboli indicano se un canale deve essere saltato o contrassegnato come preferito. Selezionare il canale desiderato e premere OK.

Nota

Per modificare l'elenco dei canali (cancellare, spostare, saltare, aggiungere ai preferiti), nel menu canale selezionare Modifica programma.

Informazioni sui Canali

Per aprire le informazioni sui canali procedere come segue:
Premere il tasto DISPLAY sul telecomando. Vengono visualizzate le informazioni sul canale.

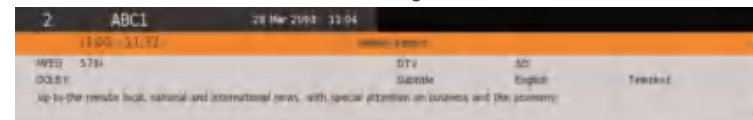

Lingua sottotitoli

Per visualizzare la lingua dei sottotitoli procedere come segue:
Premere il tasto SUBTITLE sul telecomando. Viene visualizzato il menu Lingua Sottotitoli;

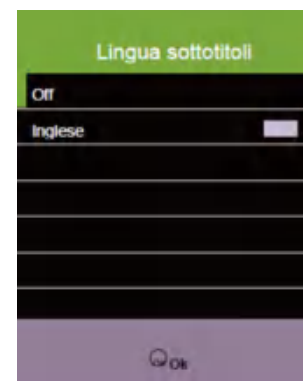

Selezionare la lingua dei sottotitoli desiderata e premere OK.

Guida ai programmi

Per visualizzare la guida ai programmi procedere come segue:

Premere il tasto EPG sul telecomando. Viene visualizzato il menu della Guida TV Settimanale.



Guida TV		
05:30 - 09:00 28 2016 Notizie/Attualità		
Moderator: Susan Lind und Till Naeff * Eit Geda - Dindjellannen nach dem Referendum: Wie kollidieren sich die Eid und die deutsche Rechtsung? * Bundesratbeschluss im Kabinett: Betroffene sollen mehr Vämöben als heute behalten dürfen * Hubs um Mähnen: Immer mehr Leute wollen wieder Handarbeit lernen und ihre Kleidung selber machen * World-Exhibition: Wie kindeste, wenn klassische Musik in einem Hubs-Song verwendet wird?		
28 Giu 2016 08:33:14		
1 Das Erste HD	05:30-09:00	ARD-Morgensmagazin
2 ZDF HD	09:30-09:35	Tageschau Altro
3 3sat HD	09:35-09:50	Rote Rosen (2221)
4 SAT.1	09:55-10:44	Sturm der Liebe (2483)
5 ProSieben	10:44-10:46	Tageschau
6 RTL Television	10:45-11:35	Gefragt - Gefragt
7 RTL 2	11:35-12:00	Sechund, Puma & Co. (112)
8 VOX	12:00-12:15	Tageschau

In questa vista sono disponibili informazioni sulla programmazione del giorno corrente, del giorno precedente e del giorno successivo.

Selezionare il programma desiderato e premere OK.

Radio

Per alternare tra modalità Radio e modalità TV, procedere come segue:

Premere il tasto TV/Radio sul telecomando. Ora ci si trova in modalità Radio;

Premere il pulsante blu sul telecomando per disattivare lo schermo. La radio resterà in funzione;

Premere un pulsante qualsiasi sul telecomando per riattivare lo schermo;

Premere il tasto TV/Radio sul telecomando per ritornare alla modalità TV.

Nota

È possibile utilizzare i pulsanti Vol+/Vol- e MUTE con lo schermo disattivato. Utilizzando questi pulsanti lo schermo rimane disattivato.

Teletext (Televideo)

Il televideo è messo a disposizione gratuitamente dalla maggior parte delle stazioni TV.

Fornisce vari tipi di informazioni, ad esempio notizie aggiornate, ultim'ora, previsioni meteo, informazioni su affari, sport, cultura, consigli ecc. e anche la programmazione televisiva.

Premere il tasto TV/TXT sul telecomando. Per visualizzare il televideo è necessario selezionare una stazione che fornisca questo servizio.

Per selezionare una pagina, con i tasti numerici sul telecomando inserire il numero a tre cifre della pagina desiderata.

Utilizzare i pulsanti CH+ e CH- sul telecomando per spostarsi avanti e indietro tra le pagine.

Utilizzare il pulsante HOLD sul telecomando per impostare una pagina.

Utilizzare il tasto INDEX sul telecomando per passare alla pagina iniziale o al sommario.

Utilizzare il tasto SIZE sul telecomando per ingrandire la sezione superiore o inferiore della pagina o per ritornare alla visualizzazione normale.

Utilizzare il tasto REVEAL sul telecomando per evidenziare informazioni nascoste o per nascondere nuovamente queste informazioni.

Utilizzare il tasto SUBPAGE sul telecomando per selezionare direttamente le sottopagine che saranno così visualizzate automaticamente.

Premere nuovamente il tasto TV/TXT sul telecomando per uscire dal menu televideo e ritornare in modalità TV.

Leggere prima di utilizzare le App

(*Termini e condizioni delle applicazioni)

- A causa delle caratteristiche dell'apparecchio elencate nell'app store, nonché delle limitazioni sui contenuti disponibili, alcune app e servizi in primo piano potrebbero non essere disponibili su tutti i dispositivi o in tutti i territori. Alcune app esistenti potrebbero anche richiedere periferiche aggiuntive o quote di iscrizione. I servizi e la disponibilità di tali contenuti sono soggetti a modifiche senza preavviso.
- Il produttore non si assume alcuna responsabilità legale per eventuali interruzioni dovute a qualsiasi motivo nei servizi dell'applicazione che è stata causata dal fornitore di servizi.
- Una connessione Internet instabile può causare ritardi o interruzioni. Inoltre, le applicazioni possono essere chiuse automaticamente a seconda dell'ambiente di rete.
- I servizi e gli aggiornamenti delle applicazioni potrebbero non essere disponibili.
- Il contenuto dell'applicazione è soggetto a modifiche senza preavviso da parte del fornitore di servizi.
- Servizi specifici possono differire con la versione dell'applicazione installata sul televisore.
- La funzionalità di un'applicazione può cambiare nelle sue versioni future.
- A seconda dei criteri del fornitore o di fornitori di servizi di terze parti, alcune applicazioni potrebbero non supportare il multitasking.
- La risposta alle funzioni remote e le visualizzazioni su schermo risultanti possono essere ritardate durante il caricamento di una pagina Web.
- Le operazioni di copia e incolla non sono supportate.
- La velocità di navigazione web sarà diversa con l'ambiente di rete.
- A seconda del tipo di codec video/audio supportato, potrebbe non essere possibile riprodurre determinati file audiovisivi durante la riproduzione di contenuti.
- L'app store ha alcune limitazioni. Contiene innumerevoli applicazioni già incorporate per risolvere le diverse esigenze dell'utente, ma non ha la possibilità di aggiungere altre applicazioni di altri media.

Risoluzione dei Problemi

In caso di problemi, controllare le contromisure per ciascun sintomo elencate di seguito. I seguenti sintomi potrebbero essere stati causati da una regolazione impropria piuttosto che da un effettivo malfunzionamento dell'apparecchio. Se il problema persiste, contattare il centro di assistenza clienti.

Sintomi	Possibili soluzioni
Non c'è alimentazione elettrica	Verificare che il cavo di alimentazione e la presa di corrente funzionino correttamente. Scollegare il cavo di alimentazione, dopo 60 secondi ricollegarlo, quindi riavviare il televisore.
Non si vede nessuna immagine	Controllare la connessione dell'antenna. La stazione potrebbe avere problemi, sintonizzarsi su un'altra stazione. Si prega di regolare le impostazioni di contrasto e luminosità.
Buona immagine ma nessun suono	Si prega di aumentare il volume. Verificare che il televisore sia in modalità silenziosa, premere il pulsante MUTE sul telecomando. Controllare le impostazioni audio. Se si utilizzano dispositivi esterni, verificare che i selettori del volume non siano troppo bassi o spenti. Se si utilizzano ingressi AVI o componenti, assicurarsi che i cavi siano collegati correttamente e non siano allentati. Se si utilizza un cavo da DVI a HDMI, sarà necessario anche un cavo audio. Assicurarsi che nessun jack per cuffie sia collegato.
Buon suono ma colore anormale senza immagine	Controllare la connessione e lo stato dell'antenna. Se si utilizza l'ingresso video per componenti, controllare lo stato delle connessioni. Una connessione errata o allentata può causare problemi di colore o rendere lo schermo bianco.
Nessuna risposta al telecomando	Le batterie del telecomando potrebbero essere esaurite. Se necessario, sostituirle con batterie nuove. Pulire l'obiettivo dal telecomando. La distanza tra il televisore LED e il telecomando deve essere inferiore a 8 m, il campo d'azione deve essere all'interno dell'angolo di funzionamento consigliato e il percorso deve essere privo di ostacoli.
I punti colorati possono essere presenti sullo schermo	Anche se i display LED sono realizzati con una tecnologia di alta precisione e il 99,99% dei pixel risulta essere efficace, possono apparire punti neri o punti luminosi (rossi, blu o verdi) costantemente sugli schermi. Questa è una proprietà strutturale degli schermi LED e quindi non costituiscono un vero problema di funzionamento.
L'immagine viene alterata	Tenere il televisore lontano da fonti di rumore elettromagnetico come automobili, asciugacapelli, saldatori e qualsiasi altro tipo di attrezzatura opzionale. Le interferenze elettromagnetiche atmosferiche, come i temporali locali o distanti, possono causare l'alterazione dell'immagine. Quando si installa l'attrezzatura opzionale, lasciare un po' di spazio tra l'attrezzatura opzionale e il televisore. Controllare l'antenna e le connessioni. Tenere l'antenna lontana da cavi di alimentazione o di ingresso/uscita.

Sintomi	Possibili soluzioni
Dopo la regolazione automatica, sono disponibili solo alcuni canali	Verificare che l'area sia coperta da trasmissioni video digitali. Provare a risintonizzare o regolare manualmente i canali mancanti. Verificare che sia utilizzato il tipo di antenna corretto.
Impossibile selezionare i canali	Verificare che i canali non siano stati bloccati nelle impostazioni del menu principale.
Nessuna riproduzione tramite USB	Verificare che il cavo di connessione USB e l'alimentatore siano collegati. Il disco rigido non è stato formattato. Assicurarsi che il disco USB sia compatibile e che siano supportati anche i formati di dati multimediali. Il disco USB supporta solo il formato FAT32.
L'immagine appare distorta, a quadri grandi o piccoli, punteggiata, pixelata, ecc.	La compressione dei contenuti video può causare distorsioni, specialmente nelle immagini in rapido movimento, come p. es. sportive e d'azione.
Rumore nei diffusori degli altoparlanti	Controllare le connessioni nei cavi, assicurarsi che i cavi video non siano collegati agli ingressi audio. Un basso livello di segnale può causare distorsioni nel suono.
Il televisore si spegne automaticamente	Verificare che il timer di spegnimento sia abilitato nel menu delle impostazioni. Il timer di spegnimento potrebbe essere abilitato. Se il televisore non riceve un segnale attraverso un ingresso per 10 minuti, si spegnerà.
Il televisore si accende automaticamente	Verificare che il timer di accensione sia abilitato nel menu delle impostazioni.
L'immagine non viene visualizzata a schermo intero	I canali HD visualizzeranno strisce nere su ciascun lato quando visualizzano contenuti SD (4:3). Quei film con proporzioni diverse che il televisore mostreranno strisce nere in alto e in basso. Regolare l'opzione delle dimensioni dell'immagine sul dispositivo esterno o sul TV a schermo intero.

AVVERTIMENTO

Non posizionare mai la TV in un luogo instabile. Il televisore può cadere, causando gravi lesioni personali o addirittura la morte. Molte lesioni, in particolare nei bambini, possono essere evitate prendendo semplici precauzioni come:

- utilizzare armadi o supporti raccomandati dal produttore del televisore.- utilizzare solo mobili in grado di supportare in sicurezza la TV.
- assicurarsi che il televisore non sporga dal bordo del mobile porta TV.
- non posizionare il televisore su mobili alti (ad esempio in armadi o scaffali) senza ancorare sia i mobili che il televisore a un supporto adeguato.
- non posizionare il televisore su tessuti o altri materiali che potrebbero trovarsi tra il televisore e il mobile porta TV.
- educare i bambini sui pericoli di salire sui mobili per raggiungere la TV o i suoi controlli. Se il televisore viene riposto o spostato, dovrebbero valere le stesse considerazioni di cui sopra.

L'accoppiatore della spina o l'apparecchio deve essere utilizzato come dispositivo di disconnessione, il dispositivo di disconnessione deve rimanere facilmente utilizzabile.

SMALTIMENTO DEI RIFIUTI DI APPARECCHIATURE ELETTRICHE ED ELETTRONICHE DA PARTE DEGLI UTENTI FINALI ALL'INTERNO DELL'UNIONE EUROPEA

Questo simbolo sul prodotto o sulla confezione indica che questo prodotto non può essere smaltito come rifiuto generale. L'utente è responsabile dello smaltimento di questo tipo di rifiuti smaltendoli nella spazzatura su uno specifico "punto di riciclaggio" per i rifiuti elettrici ed elettronici. La raccolta selettiva e il riciclaggio delle apparecchiature elettriche contribuisce a preservare le risorse naturali e a garantire il riciclaggio dei rifiuti al fine di proteggere l'ambiente e la salute. Per ricevere maggiori informazioni sulla raccolta e il riciclo dei rifiuti elettrici ed elettronici, contatta il tuo municipio, il servizio rifiuti domestici o lo stabilimento in cui hai acquistato il prodotto.

Il simbolo marcato del "contenitore per rifiuti su ruote" sul prodotto indica che l'utente ha l'obbligo di raccogliarlo separatamente al momento dello smaltimento dell'apparecchio.



Garanzia

Grazie per aver acquistato questo prodotto Sylvox. Siamo lieti di offrirti 12 mesi di garanzia gratuita. In caso di domande, contattaci tramite la nostra e-mail post-vendita o il sito Web per assistenza.

Email post-vendita:

service.eu@sylvoxtv.com
service.uk@sylvoxtv.com
service.au@sylvoxtv.com

Sito web:

www.sylvoxtv.eu

Assistenza clienti:

Numero verde di servizio-USA: +1(833)379-5869 (lunedì-venerdì, 9:00-17:00 EST)

Termini di Garanzia

(1) Quando si restituisce un articolo, tenere presente quanto segue:

1. Possono essere restituiti solo gli articoli acquistati direttamente da www.sylvoxtv.com e rivenditori autorizzati, come Amazon, Walmart, Newegg, Wayfair, Aliexpress, ecc.
2. Non accetteremo richieste di reso per prodotti acquistati da fornitori non autorizzati.
3. Il cliente deve contattare il venditore originale con l'ID dell'ordine o la prova di acquisto e i dettagli del problema del prodotto all'indirizzo service@sylvoxtv.com per richiedere un reso/rimborso/riparazione/sostituzione prima di restituire i prodotti. Sylvox ti fornirà l'etichetta di spedizione nella posta.
4. Sylvox è responsabile di tutti i costi di spedizione di ritorno per problemi di qualità.
5. Se non vi è alcun motivo per restituire il prodotto dopo l'installazione e l'uso, Sylvox avrà il diritto di addebitare spese di rifornimento pari al 20% del valore del prodotto. (Accetta solo richieste senza motivo di restituzione entro 7 giorni dall'arrivo e le spese di trasporto sono a carico del cliente)
6. Assicurati che l'articolo o gli articoli che stai restituendo siano riconfezionati nelle condizioni originali con tutta la documentazione e gli accessori in dotazione
7. Se il prodotto restituito non è nella confezione originale: danni artificiali causano danni alla seconda vendita, come il suo aspetto danneggiato, la mancanza di Accessori, ecc., detrarremo le spese corrispondenti a seconda della situazione.
8. Gestiremo la tua richiesta una volta ricevuto l'articolo di ritorno.

(2) Come restituire un articolo per un rimborso? (Garanzia di rimborso di 30 giorni)

Per restituire un articolo, contatta il team Sylvox per inviare una richiesta post-vendita, ti forniremo l'etichetta di spedizione nella posta. Si prega di includere il numero dell'ordine originale o la prova dell'ordine nell'e-mail e assicurarsi che l'articolo venga restituito entro 30 giorni. Nessun rimborso sarà effettuato fino a quando l'articolo non sarà ricevuto nella sua confezione originale (con relativa documentazione e Accessori).

(3) Rimborsi

Dopo aver ricevuto e verificato le condizioni del tuo articolo, viene avviato un rimborso. Il modo in cui viene elaborato il rimborso dipende dal metodo di pagamento originale. Per le carte di credito o di debito, i rimborsi saranno restituiti alla banca emittente della carta entro 7-10 giorni lavorativi dal ricevimento dell'articolo restituito. Contatta la banca emittente della carta per domande su quando l'importo verrà accreditato sul tuo conto.

(4) Cosa non copre la garanzia?

- (a) Il modo errato di utilizzo e la riparazione impropria da parte dell'utente hanno causato il guasto o il danno.
- (b) Guasto o danno causato da trasporto, spostamento e caduta dopo l'acquisto.
- (c) Altri fattori esterni inevitabili causano guasti e danni.
- (d) Uso improprio dell'attrezzatura causato dall'acqua o da altre soluzioni danneggianti.
- (e) Guasto causato da un fulmine o da altri motivi dell'impianto elettrico.
- (f) Danni causati dall'utilizzo di un'alimentazione diversa da quella specificata.

Periodo di garanzia:

- * Sylvox ripara il televisore gratuitamente a condizione del normale utilizzo del manuale di istruzioni entro 12 mesi.
- * Sylvox garantisce che questo prodotto è conforme alle Specifiche del produttore e sarà esente da difetti di materiale e di lavorazione qualora si verificassero dei difetti.
- * Sylvox correggerà il difetto alle seguenti condizioni:
 - (a) Eventuali difetti causati o riparazioni necessarie a seguito di uso improprio, negligenza, incidente, danni di spedizione, consegna e installazione impropria, applicazione e uso per i quali questo prodotto non è stato concepito come indicato nel manuale dell'utente o in altra documentazione del prodotto.
 - (b) Eventuali difetti causati o riparazioni richieste a seguito di qualsiasi prodotto che è stato manomesso, modificato, regolato o riparato da qualsiasi persona diversa da Sylvox, un fornitore di servizi autorizzato Sylvox o un centro di assistenza o rivenditore Sylvox autorizzato.
 - (c) Qualsiasi sostituzione di accessori, vetreria, materiali di consumo o periferici richiesta dopo il normale utilizzo del prodotto, inclusi, a titolo esemplificativo ma non esaustivo, auricolari, telecomandi, batterie, ecc.
 - (d) Eventuali danni superficiali alla superficie o all'esterno del prodotto, inclusi, a titolo esemplificativo ma non esaustivo, quelli che sono stati danneggiati o causati da normale usura, spedizione e manipolazione improprie o dall'uso di detergenti chimici.
 - (e) Eventuali difetti causati o riparazioni necessarie a seguito di danni causati da condizioni esterne o ambientali, inclusi, a titolo esemplificativo ma non esaustivo, l'uso di una tensione errata, fluttuazioni o sovratensioni nella linea di trasmissione/tensione della linea elettrica, fuoriuscita di liquidi o atti della natura o di Dio.
 - (f) Il reclamo di garanzia per prodotti restituiti con il modello, numero di serie di fabbrica e contrassegni UL alterati, illeggibili o mancanti.
 - (g) Qualsiasi prodotto utilizzato per scopi di noleggio, affari o commerciali.
 - (h) Eventuali costi di installazione, istruzione per consumatore, consegna, configurazione, regolazione e/o programmazione.
 - (i) Un prodotto non installato seguendo le istruzioni di installazione che è incluso con il prodotto.
 - (j) Eventuali problemi di ricezione del segnale (compresi i problemi relativi all'antenna), immagini che sbiadiscono sullo schermo, rumore o eco del segnale, interferenza o altri problemi di trasmissione o consegna del segnale, disponibilità di servizi o contenuti forniti da terzi (inclusi, a titolo esemplificativo, contenuto di immagini, audio o video).

Nessun'altra entità diversa da Sylvox è autorizzata ad estendere, ampliare o trasferire questa garanzia per conto di Sylvox.

Per le garanzie espresse in questa Garanzia limitata, salvo quanto vietato dalla legge applicabile, Sylvox declina ogni altra garanzia e condizione, esplicita o implicita, sia derivante dalla legge, o dallo statuto, e dal trattamento o dall'uso di commercio, incluse, senza limitazione, garanzie o condizioni implicite di tutti i reclami, siano essi basati su contratto, negligenza, responsabilità oggettiva o altro. Alcuni stati non consentono l'esclusione o la limitazione di danni incidentali o consequenziali, pertanto la suddetta limitazione o esclusione potrebbe non essere applicabile all'utente.

Per qualsiasi domanda, non esitare a contattarci in qualsiasi momento all'indirizzo service.eu@sylvoxtv.com !
service.uk@sylvoxtv.com
service.au@sylvoxtv.com

Sylvox

TV para VR de 22/24 pulgadas

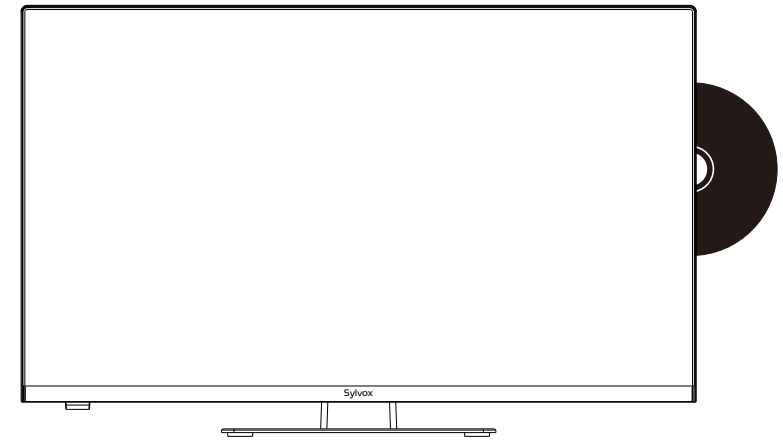

Modelos: RT22R3CNDA
RT24R3CNDA

Nota: el producto y las ilustraciones de este manual de usuario solo sirven como referencia explicativa y pueden llegar a variar según modelo.

Información General

Por favor, siga las siguientes instrucciones de seguridad durante la configuración y uso de este aparato con el fin de evitar daños.

Limpieza del televisor	Antes de limpiar el televisor, por favor desconéctelo. Use únicamente un paño suave y húmedo o un producto de limpieza especial para pantallas planas.
Pantalla LED	Una presión excesiva sobre la pantalla puede llegar a dañar el televisor.
Calor/condensación /humedad	No debe exponer el televisor a temperaturas elevadas (la acción directa de la luz del sol, radiadores, llamas) ni a la humedad. No debe utilizarse el televisor en zonas con un elevado nivel de humedad.
Condensación	Si mueve el televisor de un zona fría a una con una temperatura más elevada, debe dejar el televisor durante al menos una hora antes de enchufarlo. Un cambio rápido de temperatura puede llegar a conducir a la formación de condensación en el propio televisor. Esto puede llegar a provocar daños si el televisor se encuentra en uso.
Circulación de aire	Para evitar el sobrecalentamiento del televisor, las ranuras de ventilación de la parte trasera deben siempre estar libres de obstáculos.
Objetos pequeños	Es importante asegurarse de que no entren objetos pequeños o líquidos en el televisor, ya que estos pueden llegar a causar daños o incluso incendios.
Aplastamientos	Tenga especial cuidado de evitar pillarse los dedos o pinzar y aplastar otros objetos al girar el televisor en cualquier dirección.
Suministro Eléctrico	Utilice el televisor única y exclusivamente con el nivel de tensión indicado en las especificaciones. Asegúrese de que haya un fácil acceso al enchufe y que el televisor siempre pueda desconectarse del suministro de electricidad. No desconecte el televisor tirando del cable de alimentación. Agárrelo siempre del enchufe. El cable de alimentación no debe torcerse ni colocarse sobre bordes afilados.
Traslado del televisor	Cuando mueva el televisor, sostenga únicamente la carcasa.
Reparación/Accesorios	La reparación y el mantenimiento del televisor deben ser realizados única y exclusivamente por personal autorizado y capacitado.
Reciclado	Las baterías siempre deben desecharse única y exclusivamente en contenedores y recipientes dispuestos a tal efecto de acuerdo con la Normativa Vigente.



En cas de conditions météorologiques extrêmes (orages, foudre) et de longues périodes d'inactivité (départ en vacances), débranchez le téléviseur du secteur. La fiche d'alimentation sert à débrancher le téléviseur du secteur et doit donc rester facilement utilisable. Si le téléviseur n'est pas déconnecté électriquement du secteur, l'appareil continuera à consommer du courant dans toutes les situations, même si le téléviseur est en mode veille ou éteint.

IMPORTANTE - Por favor, lea detenidamente estas instrucciones antes de instalar y poner en marcha el aparato. ADVERTENCIA: no permita nunca que personas (incluido niños) con capacidades físicas, sensoriales o mentales reducidas o con una falta de experiencia y/o conocimiento utilicen dispositivos eléctricos sin recibir supervisión.

- Por motivos de ventilación, deje al menos 5 cm de espacio libre alrededor del televisor.
- La ventilación no debe verse obstaculizada cubriendo o bloqueando las aberturas de ventilación con objetos tales como periódicos, manteles, cortinas, etc.
- El enchufe del cable de alimentación debe ser de fácil acceso. No coloque el televisor, los muebles, etc. sobre el cable de alimentación. Un cable de alimentación/enchufe dañado puede causar un incendio o incluso una descarga eléctrica.
- Agarre el cable de alimentación del enchufe, no desenchufe nunca el televisor tirando del cable. No toque nunca el cable de alimentación/enchufe con las manos mojadas, ya que esto podría llegar a causar un cortocircuito o una descarga eléctrica. No haga nunca nudos en el cable de alimentación ni lo ate con otros cables. En caso de avería, éste debe ser sustituido única y exclusivamente por personal debidamente cualificado.
- No coloque nunca llamas abiertas, tales como velas encendidas, en la parte superior o cerca del televisor.
- No coloque ninguna fuente de calor como p. ej. calentadores eléctricos, radiadores, etc. cerca del televisor.
- No coloque nunca el televisor sobre el suelo o sobre superficies inclinadas.
- Mantenga las bolsas de plástico fuera del alcance de bebés, niños y mascotas con el fin de evitar el riesgo de asfixia.
- No tire las baterías al fuego o sobre materiales peligrosos o inflamables.
Advertencia: las baterías no deben ser expuestas a fuentes de calor excesivo tales como la acción directa de la luz del sol, el fuego, etc.
- Busque atención médica de inmediato si sospecha que las baterías hayan podido ser tragadas o colocadas dentro de cualquier parte del cuerpo.

ADVERTENCIAS ACERCA DE LA INSTALACIÓN EN PAREDES

Por favor, lea detenidamente las instrucciones antes de instalar el televisor. Utilice tornillos de montaje en pared especificados y otros accesorios. Apriete firmemente los tornillos de montaje para evitar que el televisor se caiga.

Por favor, no apriete los tornillos en exceso.

Un televisor puede llegar a caerse, causando lesiones personales graves o incluso la muerte. Muchas lesiones, particularmente en niños, pueden ser evitadas tomando sencillas precauciones tales como, educándoles acerca de los peligros involucrados al trepar por muebles para llegar al televisor o alcanzar sus controles.

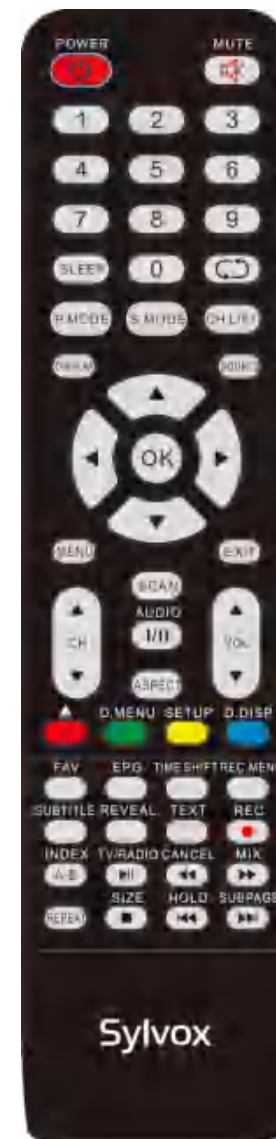

Control remoto

Accesorios

Por favor, asegúrese de que los siguientes elementos se encuentren incluidos con su televisor. Por favor, póngase en contacto con nosotros si falta algún accesorio.

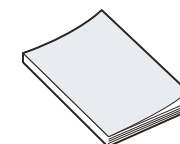

Manual de ayuda



Tarjeta de garantía



Adaptador

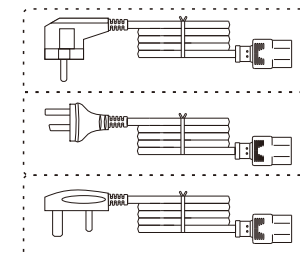

Cable de alimentación con enchufe Schuko Europeo o cable de alimentación con enchufe AUS o Cable de alimentación estándar del Reino Unido



Cable de cargador de automóvil

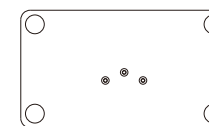

Base



Compartimientos de fila

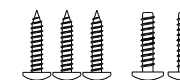

Tornillos

Contenido

ESPECIFICACIONES	171
INSTALACIÓN	172-173
INFORMACIÓN GENERAL	174-175
SEÑALES SOPORTADAS	176
MANDO A DISTANCIA	177-178
DESCRIPCIÓN GENERAL	179
CONFIGURACIÓN RÁPIDA	180-181
MENÚ PRINCIPAL	182-195
DVD	196-197
FUNCIÓN ESPECIAL	198-200
LEA ANTES DE UTILIZAR LAS APPS	201
RESOLUCIÓN DE PROBLEMAS	202-203
POLÍTICA DE GARANTÍA	205-206

Especificaciones

Modelo	RT22R3CNDA	RT24R3CNDA
Tamaño de Pantalla	22"	24"
Tipo de Pantalla	LED	
Adaptador de Corriente	DC 12V $\overline{\text{---}}$ 4A	
Resolución Máxima	1920 X 1080	
Consumo de energía (máx.)	30W	32W
Salida de sonido (máx.)	2 x 5W	
Sistema de TV	DVB-T2-S2	
Rango de frecuencias	48. 25MHz - 863. 25MHz	
Formatos de entrada de vídeo	PAL/NTSC	
Impedancia de entrada de la antena	75 Ω (Desequilibrada)	
Dimensiones del aparato	493 x 125 x 310 mm	541 x 125 x 345 mm
Peso (peso neto)	3.0 kg	3.6 kg
Temperatura de funcionamiento	0°C-40°C	

Nota:

La modificación del diseño y las especificaciones puede llevarse a cabo en cualquier momento sin previo aviso. Todos los datos y dimensiones son aproximadas.

Instalación

Guía de base

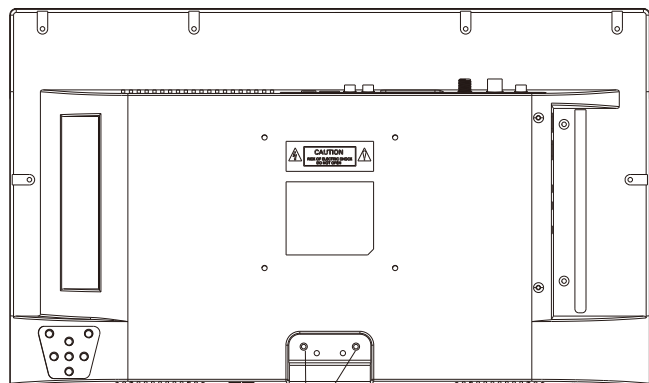

Orificio de tornillo A

Orificio de tornillo B

Tornillos

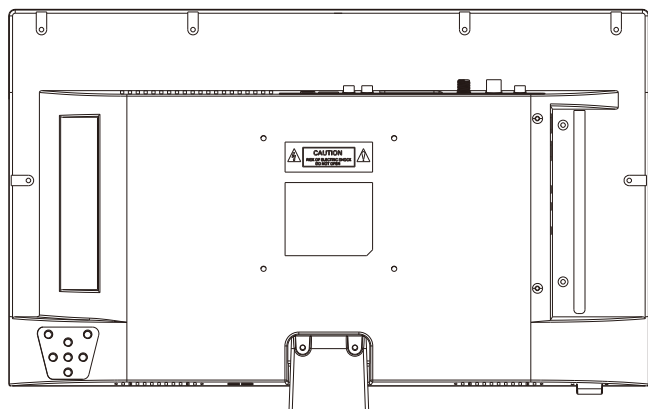
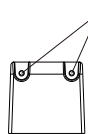

Instalación

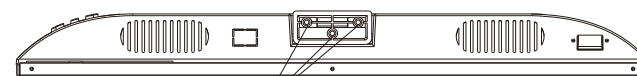

Orificio de tornillo C

Orificio de tornillo D

Tornillos

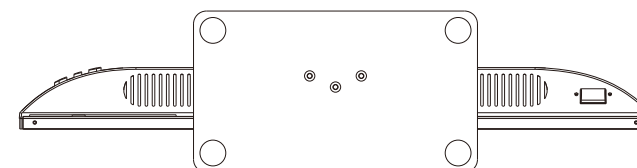
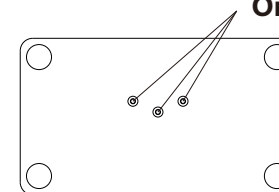
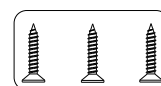

Descripción:

1. Coloque la Unidad de TV en una mesa plana y limpia.
2. mantenga los dos tornillos al margen a través de los orificios de tornillo b y a
3. a través de los orificios de tornillo d y c para quedarse de brazos cruzados tres tornillos

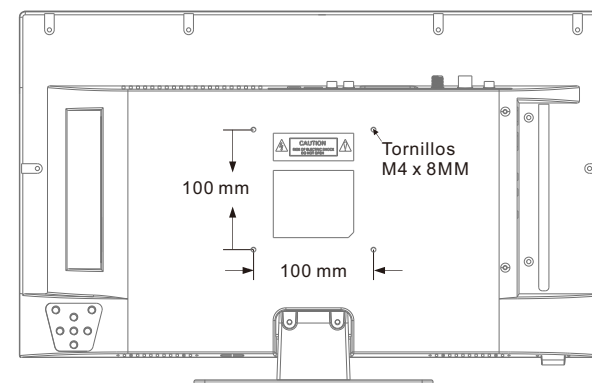

Información General

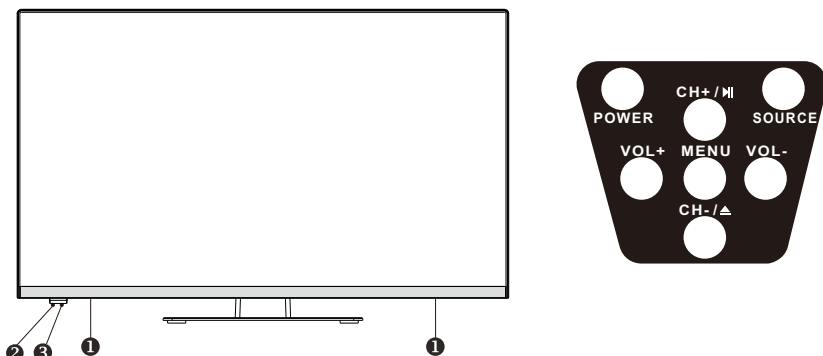

1 ALTAVOCES

2 SENSOR DEL MANDO A DISTANCIA

3 INDICADOR DE ENCENDIDO

Verde: en modo de encendido
Rojo: en modo en espera

4 FUENTES

Cambia entre todas las fuentes de entrada disponibles.

5 MENÚ

Pulse para ver un menú en pantalla con las funciones de su televisor.

6 CH+/-

Pulse para cambiar de canal. En el menú en pantalla, utilice los botones CH +/- como botones de flecha arriba/abajo.

7 VOL+/-

Pulse para aumentar o disminuir el volumen. En el menú en pantalla, utilice los botones VOL +/- como botones de flecha izquierda/derecha.

8 EJECT / ▲

Expulsar el DVD.

9 PLAY / ■

Reproducir / detener DVD (en modo DVD).

10 ENCENDIDO/APAGADO

Pulse el botón POWER para alternar entre el modo normal y el modo en espera.

Información General

DVB-S2 y CI+ no estarán disponibles en Australia

CI+ no estará disponible en Nueva Zelanda

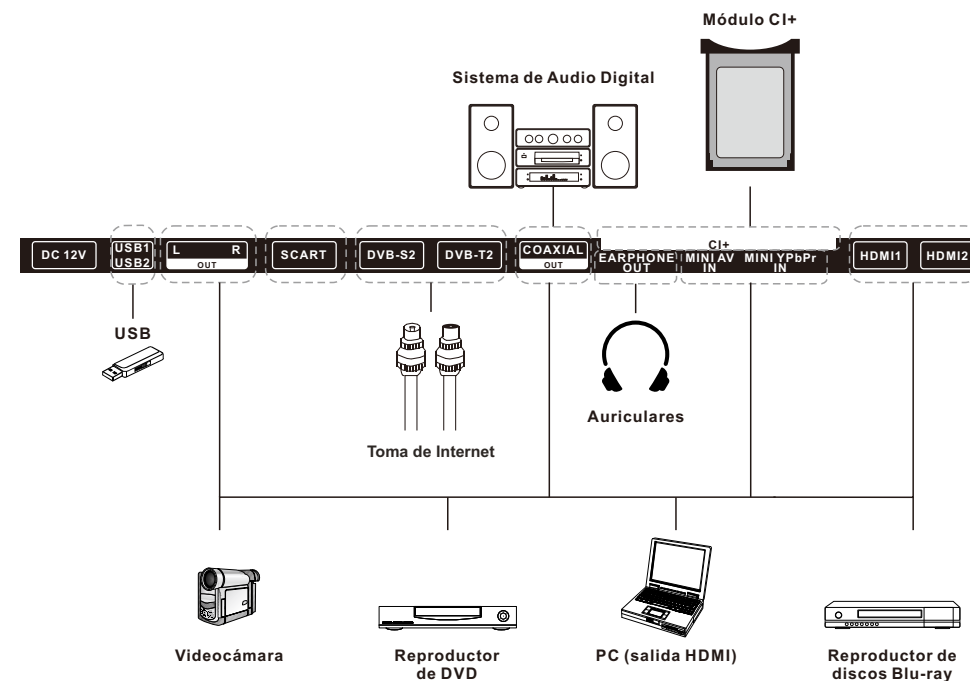

1. USB1/2

USB de entrada.

2. L/R OUT

Se conectará al conector de salida de audio en Amplificador / cine en casa.

3. SCART

Conexión a la señal SCART.

4. DVB-S2

Conexión a la recepción satelital externa.

5. DVB-T2

Conexión a una antena externa para recibir Programas ATV/DTV en modo ATV/DTV.

6. COAXIAL OUT

Salida de audio digital coaxial.

7. EARPHONE OUT

Conexión de auriculares.

8. MINI AV IN

Conexión a la entrada de señal de video Modelo Complejo.

9. MINI YPbPr IN

Entrada Y/Pb/Pr en el conjunto de conexión Modelo.

10. CI+

Se utiliza para insertar la tarjeta CI.

11. HDMI 1/2

Conecte la señal HDMI.

Señales Soportadas

MODO PREESTABLECIDO (HDMI)

	Resolución	Frecuencia Vertical (Hz)	Frecuencia Horizontal (kHz)
1	640x480	59.94	31.469
2	720x480	59.94	31.469
3	720x576p	50	31.25
4	800x600	60	37.9
5	1280x720p	60	45
6	1920x1080i	60	33.75
7	1920x1080p	60	67.5

Mando a Distancia

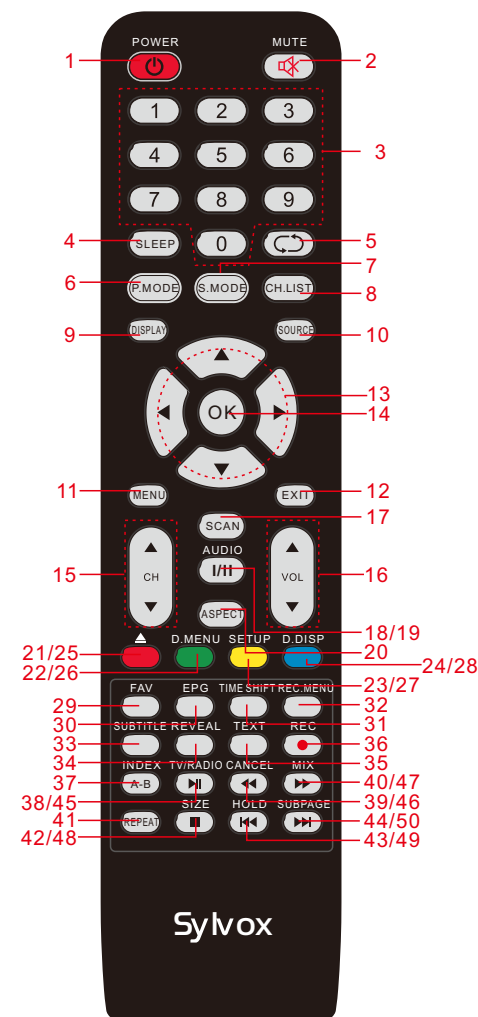

1. **POWER:** iEstablece el televisor en modo de encendido o de espera.
2. **MUTE:** Puede apagar el sonido y presionar de nuevo para restaurar el sonido.
3. **0-9:** presione 0-9 para seleccionar directamente el canal de TV y el canal cambiará en 2 segundos.
Se puede utilizar para introducir números de página en el modo de televisión gráfica.
4. **SLEEP:** Establece la hora en que el televisor se apaga automáticamente.
5. **↺:** Volver al programa visto anteriormente.
6. **P.MODE:** Seleccione el modo de imagen.
7. **S.MODE:** Seleccione el modo de audio.
8. **CH.LIST:** Muestra la lista de canales.
9. **DISPLAY:** presione para ver la fuente y la información del canal.

- 10. SOURCE:** Seleccione la fuente de señal de TV.
- 11. MENU:** le permite navegar por el menú en pantalla (OSD).
- 12.EXIT:** Salir del menú o submenú.
- 13. ◀▶ ▲▼ :** Permite navegar por el menú de pantalla y ajustar la configuración del sistema a su preferencia.
- 14.OK:** Seleccione las opciones.
- 15.CH+/-:** pulse estos dos botones para cambiar de canal.
- 16.VOL+/-:** pulse estos dos botones para aumentar o disminuir el volumen.
- 17.SCAN:** haga clic para escanear automáticamente los programas de televisión.
- 18.AUDIO:** Haz clic para cambiar el idioma del audio en modo DTV o DVD.
- 19.I/II:** Seleccione el modo NICAM.

- Solo para programas de televisión transmitidos por NICAM, el modo predeterminado es mono.
- 20.ASPECT:** pulse este botón para seleccionar la relación de aspecto de la pantalla.
- 21. ▲:** Enciende/desactiva en modo DVD.
- 22. D.MENU:** navegación rápida durante la transmisión de texto de TV o el botón de menú de configuración / DVD: VideoDVD.
- 23.SETUP:** Configuración del sistema de DVD.
- 24.D.DISP:** navegación rápida durante la transmisión de texto de TV o configuración / DVD: botón de información de DVD.
- 25.R (DELETE):** Elimina el botón de función.
- 26.G (RENAME):** cambia el nombre del botón de función.
- 27.Y (MOVE):** Botón de movimiento.
- 28.B (SKIP):** Se omite el botón de función.
- 29.FAV:** Selecciona el canal favorito.
- 30.EPG:** muestra EPG (información electrónica del programa) aquí.
- 31.TIME SHIFT:** pulse para cambiar inmediatamente al modo de cambio de tiempo.
- 32.REC.MENU:** haga clic para cambiar a REC. El menú de inmediato.
- 33.SUBTITLE:** Seleccione el idioma de los subtítulos.
- 34. REVEAL:** Muestra el texto o la página oculta a través de la transmisión de texto.
- 35.TEXT:** activa/desactiva la ventana de difusión de texto.
- 36.REC/●:** Presione para grabar inmediatamente el programa. -¿qué
- 37.INDEX:** Volver a la página de índice a través de la televisión gráfica.
- 38.TV/RADIO:** haga clic para cambiar entre programas de radio y televisión digital
- 39.CANCEL:** Cambia la ventana de TV en segundo plano, solo el número de página actual es visible.
- 40.MIX:** la transparencia de la ventana de la televisión gráfica.
- 41.REPEAT:** DVD: botón de modo de repetición.
- 42. SIZE:** Ampliar o reducir a través de la ventana de transmisión de TV de texto.
- 43. HOLD:** suspende la página actual.
- 44.SUBPAGE:** muestra las subpáginas de las opciones de nivel superior.
- 45. ⏸ :** Reproducción y pausa a través del reproductor multimedia / DVD.
- 46. ⏪ :** Regresar rápidamente a través de reproductores multimedia y DVD.
- 47. ⏩ :** Avance rápido a través de reproductores multimedia y DVD.
- 48. ■ :** Detiene la reproducción de reproductores multimedia y DVD.
- 49. ⏮ :** Reproducir el archivo anterior a través del reproductor multimedia.
- 50. ⏭ :** Reproducir el siguiente archivo a través del reproductor multimedia.

Descripción General

Instalación de la Batería en el Mando a Distancia

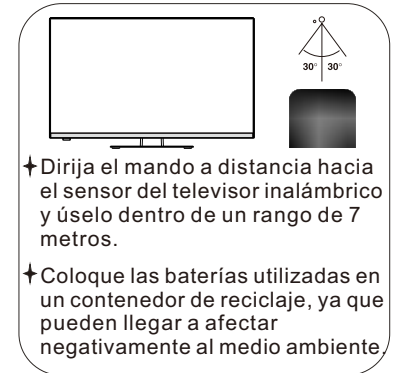
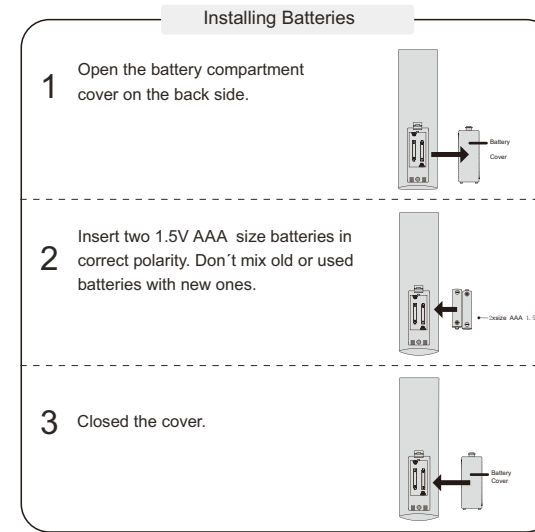

NOTAS:

- En condiciones de uso normal, una carga debe durar al menos un año.
- Retire las baterías para evitar daños debido a posibles fugas en las mismas, si no tiene la intención de utilizar el mando a distancia durante un largo periodo de tiempo.
- Las baterías (paquete de baterías o baterías instalados) no deben exponerse a calor excesivo como p. ej. la acción directa de la luz del sol, el fuego o fuentes de calor similares.

Conexión Externa

Conexión de antena

La impedancia de entrada de la antena de esta unidad es de 75 Ω. Se puede conectar directamente cable coaxial de 75 Ω VHF/UHF al conector de antena. Si el cable de antena es un cable de alimentación plano paralelo de 300 Ω, debe utilizarse el convertidor de 300 Ω/75 Ω para conectar el cable de antena al conector de antena. Por favor, consulte el siguiente dibujo para obtener más información.

Antenas con cables gemelos planos de 300 Ω

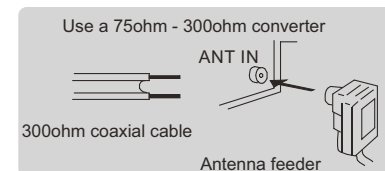

Antenas con cables redondos de 75 Ω

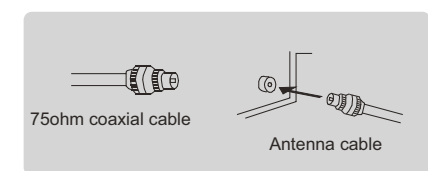

Configuración rápida

Configuración para recepción satelital

El menú "Instalación por primera vez" se muestra automáticamente la primera vez que se enciende.

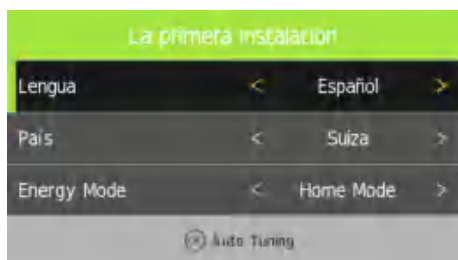

Seleccionar menú Idioma y País;
Presiona OK;
Se muestra el menú de configuración de afinación.



Seleccione DTV o ATV + DTV como modo de recepción (Tipo de sintonización); Seleccione Satélite como fuente de entrada (Tipo digital); Seleccione el satélite deseado (ASTRA/HOTBIRD son estándar); Presiona OK;
Se muestra el diálogo de instalación por primera vez

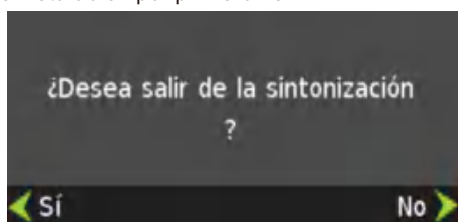

Seleccione Sí para cargar la lista de canales preestablecidos (para ASTRA y HOTBIRD), su televisor está listo. Seleccione No para realizar una búsqueda manual de canales en el satélite seleccionado previamente.

Instalación Inicial para Recepción vía DVB-C/DVB-T

DVB-C: Conecte el cable coaxial DVB-C en la entrada DVB-C del televisor, o el cable coaxial DVB-T/T-2 HD en la entrada DVB-T del televisor. Si utiliza una antena activa sin fuente de alimentación independiente, en el menú cambie la "alimentación de antena de 5V" a On (Menú de canales);

Encienda el televisor con el interruptor de encendido/apagado y presione el botón POWER en el control remoto o en el dispositivo;

El menú "Instalación por primera vez" se muestra automáticamente la primera vez que se enciende

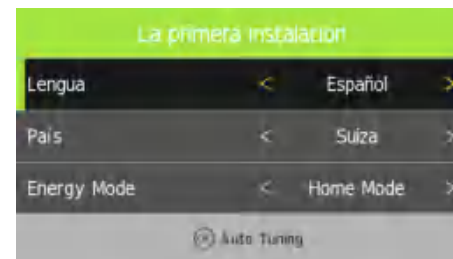

Seleccione el menú Idioma y País;
Presiona OK. Se muestra el menú de configuración de afinación.



Seleccione DTV o ATV + DTV como modo de recepción (Tipo de sintonización); Seleccione la fuente de entrada (Tipo digital), DVB-T;

Presiona OK.

Se muestra el cuadro de diálogo de búsqueda de emisoras "Estado de sintonización automática". La búsqueda de emisoras de radio y televisión puede durar varios minutos. Su televisor está listo para usar.

Menú Principal

Selección del menú principal

Abra el menú principal presionando el botón MENÚ (panel de control en el televisor o control remoto); Seleccione y confirme la opción deseada.

El menú principal contiene el siguiente submenú



Menú de canales

Abra el Menú principal presionando el botón MENÚ (panel de control en el televisor o control remoto); Seleccione Canal y confirme con el botón OK. Se muestra el menú de canales.

Nota

Las funciones pueden variar según el origen de la señal

Función	Explicación
Antena	DVB-T (recepción de antena) DVB-C (recepción de cable)
Sintonización automática	Comenzar la búsqueda automática de canales Aparece el menú "Tuning Setup"
ATV Sintonización manual	Comience la búsqueda manual de canales para la fuente seleccionada Se muestran los menús "ATV Manual Tuning".
Sintonización manual DVB-C Sintonización manual DVB-T	Inicio de la búsqueda manual de canales para la fuente seleccionada. Se muestra el menú "Sintonización manual DVB-C" o "Sintonización manual DVB-T"
Editar programa	Organizar, borrar, saltar, marcar como favoritos. Se muestra el menú "Editar programa"
Información de la señal	Muestra la información de la señal de la estación.
Información CI+	Muestra información sobre una tarjeta CI insertada. Ver capítulo 6 "Módulo CI+"
Configuración del plato	Borrado, gestión, reseteo de satélites y transpondedores. Se muestra el menú "Configuración del plato".
Potencia de antena de 5V	Encendido del equipo con antena activa para alimentar 5V a la antena.

Función Smart-D

Configuraciones DiSEqC para alineación automática de platos

ENCENDIDO: Encienda la alineación automática del plato de e inicie la búsqueda de la señal de RF; PARK: sistema de alineación automática de platos de cierre.

Búsqueda automática de canales/Configuración del receptor

En el menú de canales, seleccione la función de búsqueda automática de canales (Auto Tuning). Se muestra el menú de configuración del receptor (Tuning Setup).

Con Satélite seleccionado como fuente:

Función	Explicación	Función	Explicación
País	Establecer país	Tipo de canal	Todos canales*
Satélite	Establecer Satélite	Tipo de servicio	Todos*
Modo de escaneo	Lleno* Escaneo de red		DTV Radio

Con DTV seleccionado como fuente:

Función	Explicación
País	Establecer país
Tipo de melodía	ATV (para recepción de canales analógicos) DTV (para recepción de canales digitales) ATV + DTV (para recepción de canales analógicos y digitales)
Tipo de scaneado	Lleno* Escaneo de red
Identificación de red	Automático* 65535
Frecuencia	Automático* 770000
Símbolo (ks/s)	Automático* 6900
Clasificación por LCN	Encendido* apagado

Presione OK para comenzar la búsqueda automática de canales, se muestra el estado de la búsqueda de canales (Sintonización automática).



Búsqueda analógica manual

En el menú de canales, seleccione Sintonización manual de ATV, se muestra el menú Sintonización manual de ATV. Ingrese y confirme la configuración deseada..

Búsqueda manual DVB-C/Búsqueda manual DVB-T

En el Menú de canales, seleccione Sintonización manual de CADTV si está en cable, o Sintonización manual de DTV si recibe por antena.

Se muestra el menú Sintonización manual de CADTV o Sintonización manual de DTV..

Gestión de la lista de canales

En el menú de canales, seleccione Edición de programas, se muestra el menú de edición de programas. Las siguientes opciones están disponibles:

Eliminar canales (botón rojo en el control remoto);

Mover canales (botón amarillo en el control remoto);

Saltar canales (botón azul en el control remoto);

Agregue canales a la lista de favoritos (botón FAV en el control remoto).

Nota

Siga las instrucciones en la parte inferior de la pantalla.

Configuración Satélite

En el menú Canal, seleccione Dish Setup, se muestra el menú Dish Setup. Las siguientes opciones están disponibles:

Editar/añadir/eliminar satélite; Editar/añadir/eliminar transpondedor;

Edite la configuración del satélite (por ejemplo, la configuración de DiSEqC).;

Edit satellite setting (for example DiSEqC setting).

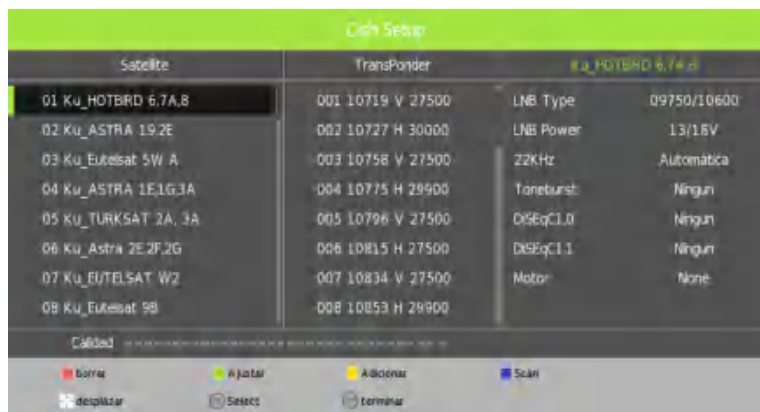

Función	Explicación
Satélite	Lista de satélites. La configuración del satélite se puede editar (botón verde). También es posible eliminar satélites (botón rojo) y agregar satélites (botón amarillo).
transpondedor	Lista de los transpondedores correspondientes al satélite seleccionado (columna "Satélite"). Los ajustes del transpondedor se pueden editar (botón verde). También es posible eliminar transpondedores (botón rojo) y para añadir transpondedores (botón amarillo).
Configuración de satélite (tercera columna)	Lista de ajustes para el satélite seleccionado (columna "Satélite"). Configure la función DiSEqC para guiar una antena satelital compatible.

Menú de Imagen

Llame al Menú principal presionando el botón MENÚ (panel de control en el televisor o control remoto);

Seleccione Imagen y confirme con el botón OK, se muestra el menú Imagen. Función importante en el menú Imagen: Personalización de la configuración de la imagen.

Nota

La personalización de la configuración de imagen solo es posible en el modo Personal.

Función	Explicación
Modo de Imagen	Estándar (ajustes preconfigurados) Leve (ajustes preconfigurados) Personal (los ajustes se pueden ajustar de forma manual) Dinámico (ajustes preconfigurados)
Contraste	Ajuste de contraste
Brillo	Ajuste brillo
Color	Ajuste colour ratio
Tinte	Ajuste tinte(solo NTSC)
Nitidez	Ajuste Nitidez de imagen
Temperatura de color	Ajuste temperatura de color Normal Calido Frio
Reducción de ruido	Reducción de ruido Bajo Medio Alto Apagado
Pantalla	Ajuste Configuración de la posición y el tamaño de la imagen de la PC
CR dinámico	Encendido Apagado
Color de la cara	Ajuste Color de la cara
Relación de aspecto	16:9 – 4:3 –Automático – Zoom1 – Zoom2
Pantalla azul	Is displayed when no signal available Encendido Apagado

Menú de sonido

Muestre el Menú Principal presionando el botón MENÚ (panel de control en el televisor o control remoto);

Seleccione Sonido y confirme con el botón OK, se muestra el menú Sonido. Funciones importantes en el menú Sonido: Ajuste de la configuración del sonido.

Nota

El ajuste de la configuración de sonido solo es posible en el modo Personal.

Función	Explicación
Modalità Audio	Standard (impostazioni preconfigurate) Musica (impostazioni preconfigurate) Film (impostazioni preconfigurate) Sport (impostazioni preconfigurate) Personale (le impostazioni possono essere modificate manualmente)
Acuti	Regolazione acuti
Bassi	Regolazione bassi
Bilanciamento	Impostazione del bilanciamento tra gli altoparlanti sinistro e destro
Volume automatico	Controllo automatico del volume: On Off
Suono surround	Riproduzione surround: Off SRS TruSurround TruSurround
Modalità SPDIF	Impostazione uscita audio digitale: Auto PCM
Interruttore AD	Viene visualizzato il menu "Interruttore AD"
Non udenti	Off On

Cambio AD

En el Menú de sonido, seleccione Interruptor AD. Se muestra el menú de cambio de AD.

Función	Explicación
Cambio de AD	Encendido (audio descripción) Apagado
Volumen de AD	Configuración del nivel de la descripción de audio

Menú de Hora

Muestre el Menú principal presionando el botón MENÚ (Panel de control en el televisor o control remoto).

Seleccione Hora y confirme con el botón OK.> Se muestra el menú Hora. Función importante en el menú de tiempo:

Configuración de la zona horaria;

Configuración de un tiempo de encendido/apagado automático; Configurar el temporizador para dormir;

Configuración del apagado automático; Configuración del tiempo antes del desvanecimiento del menú

Función	Explicación
Reloj	Visualización de hora y fecha (establecido automáticamente)
Zona horaria	Configuración de la zona horaria
Fuera de tiempo	Ajuste de la hora de apagado del televisor "Se muestra el menú "Hora de apagado"
A tiempo	Ajuste de la hora de encendido del televisor Se muestra el menú "A tiempo"
Tiempo de dormir	Ajuste del tiempo después del cual el televisor se apaga automáticamente Apagado 10, 20, 30, 60, 90, 120, 180, 240 min.
Espera automática	Configuración de si el televisor se apaga automáticamente y cuándo si no se realiza ninguna operación Apagado 3, 4, 5 horas
Temporizador OSD	Configuración de si el menú desaparece automáticamente y cuándo Apagado 5, 10, 15, 20, 25, 30 s

Hora de apagado

En el menú Hora, seleccione Hora de apagado. Se muestra el menú Hora de apagado.

Función	Explicación
Hora de apagado	Apagado una vez Todos los días Lun-Vie Lun-Sab Sáb-Dom Dom
Hora	Ajuste del tiempo (Hora)
Minuto	Ajuste del tiempo (Minuto)

Hora de encendido

En el menú Hora, seleccione A tiempo. Se muestra el menú A tiempo.

Función	Explicación
Fuera de tiempo	Apagado una vez Todos los días Lun-Vie Lun-Sab Sáb-Dom Dom
Hora	Ajuste del tiempo (Hora)
Minuto	Ajuste del tiempo (Minuto)
Fuente	Selección de la fuente de entrada para la reproducción cuando se va a encender el televisor.
Canal	Selección del canal en el que se va a encender la televisión.
Volumen	Selección del volumen al que se va a encender el televisor.

Menú de configuración

Muestre el Menú principal presionando el botón MENÚ (panel de control en el televisor o en el control remoto).

Seleccione Configuración y confirme con el botón OK. Se muestra el menú de configuración.

Funciones importantes en el menú de configuración:

Configuración del idioma del menú, audio y subtítulos; Restablecer la configuración predeterminada de fábrica;

Función	Explicación
Idioma	Configuración del idioma del menú (alemán, checo, sueco, finlandés, portugués, holandés, italiano, francés, español, inglés)
Idioma de TT	Configuración de la fuente (occidental, oriental, rusa, árabe, farsi) para la visualización del teletexto
Idioma de Audio	Configuración del idioma de audio 1 y 2 para sonido multicanal "Idioma de audio" Se muestra el menú
Idioma de subtítulo	Impostazione della lingua dei sottotitoli 1 e 2. Viene visualizzato il menu "Lingua sottotitoli"
Reiniciar	Restablecer a la configuración de fábrica
Actualización de software (USB)	Realización de una actualización de software (se debe instalar un dispositivo USB con los archivos de actualización). conectado)
Versión	Versión de visualización (modelo, tipo de panel y versión de software)
Importar datos predeterminados	Cargando la lista de canales estándar ASTRA/HOTBIRD (solo para recepción de satélite)
Antena BT Sat	Activar modo de emparejamiento: Activa el emparejamiento Bluetooth de la antena de satélite con un smartphone. Limpiar lista: Se borrará la lista de dispositivos emparejados por Bluetooth con la antena satelital de.

Menú de Bloqueo

Muestre el Menú principal presionando el botón MENÚ (panel de control en el televisor o en el control remoto).

Seleccione Bloquear y confirme con el botón OK. Se muestra el menú de bloqueo. Funciones importantes en el menú de bloqueo:

Establecer un bloqueo del sistema; Cambiar la contraseña;

Bloqueo de canales, guía parental, bloqueo de botones.

Nota

Para cambiar la configuración en el menú de bloqueo, se requiere una contraseña.

La contraseña configurada de fábrica es "0000".

Función	Explicación
Bloqueo del sistema	Apagado Encendido
Configurar la clave	Personalización de la contraseña
Bloqueo de canales	Bloqueo de canales individuales. El acceso sólo es posible con la contraseña.
Orientación de los padres	Se muestra el menú "Channel lock". Configuración del límite de edad para la configuración del control parental Desactivado 4 - 18
Bloqueo de teclas	Activación del bloqueo de teclas. Solo es posible si se seleccionó la opción On en la función System Lock. Apagado Encendido
Modo Hotel	Limitación de funciones del televisor para el usuario e importación de la base de datos de presets (se debe conectar un dispositivo USB con los archivos de la base de datos). Se muestra el menú "Modo Hotel".

Canales de bloqueo

En el Menú de bloqueo, seleccione Bloqueo de canales. Se muestra el menú de bloqueo de canales; Bloquee o libere los canales deseados y confirme.

Modo Hotel

En el menú de bloqueo, seleccione Modo Hotel. Se muestra el menú del modo Hotel.

Función	Explicación
Modo Hotel	Encendido Apagado
Bloqueo de fuente	Bloqueo de fuentes de entrada individuales
Fuente predeterminada	Selección de la fuente de entrada con la que se va a encender el televisor.
Programa predeterminado	Selección del canal de reproducción cuando se va a encender el televisor
volumen predeterminado	Selección del volumen al que se debe encender el televisor
máx. Volumen	Selección del volumen máximo para el televisor
Importar base de datos	Importar base de datos desde un dispositivo USB
Exportar base de datos	Exportación de base de datos a un dispositivo USB
Borrar bloqueo	Restablecimiento de todos los bloqueos

Nota

Para guardar y restaurar su lista de canales personales, use las funciones Exportar base de datos e Importar base de datos.

Módulo CI

El televisor tiene una ranura CI y es compatible tanto con CI como con CI+. El módulo CI es una tarjeta enchufable del tamaño de una tarjeta de crédito que cabe en la ranura de su receptor DVB y que, a su vez, también puede contener una tarjeta inteligente. Con esta combinación, tienes acceso a canales de pago encriptados.

Nota

Utilice únicamente módulos CI que estén autorizados o certificados por el proveedor de servicios. Esta es la única forma de garantizar la compatibilidad. Inserción de la tarjeta inteligente y el módulo CI

Apague el televisor;

Inserte el módulo CI en la ranura CI del televisor. Asegúrese de insertarlo en el sentido correcto (vea la ilustración);
Inserte la tarjeta inteligente en el módulo CI. Asegúrese de que sea en el sentido correcto (vea la flecha);
Vuelva a encender el televisor.

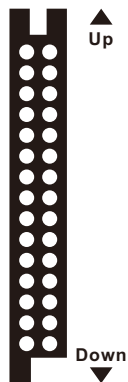

Operación multimedia

Requisitos previos

Puede reproducir archivos guardados en un dispositivo USB, si los siguientes formatos de archivo están en el dispositivo de almacenamiento:

Medio	Formato
Película	- .dat, *.mpg, *mpeg - .vob - .mkv - .mp4, *.mov - .avi - .flv - .asf, - .wmv
Música	mp3 wav wma/asf aac ac3
Foto	- .jpg, - .jpeg - .png - .bmp
Texto	- .txt

Reproducción

Presione el botón INPUT en el control remoto.

Seleccione USB como fuente de entrada. Se muestra el menú multimedia.



Ingrese el tipo de medio deseado (Foto, Música, Película o Texto) y confirme con OK. Se muestra la pantalla de selección con la estructura de archivos/directorios.



Seleccione la ubicación de almacenamiento (C) del medio y, si es necesario, la subcarpeta.

Se muestran los archivos ya presentes.

Seleccione el archivo deseado. Presione el botón OK en el control remoto para marcar los archivos (por ejemplo, fotos o música) para mostrar/reproducir.

Presione el botón Reproducir/Pausar en el control remoto. Se muestra el menú del reproductor multimedia.

Película

Presione el botón OK en el control remoto para mostrar el menú Película.



Función	Explicación
Pausa/Reproducir	Detener y reiniciar la película
pensión completa	Rebobinado
FF	Avance rápido
Anterior	película anterior
Próximo	próxima película
Detener	Detiene el juego
CharSet	Cambio de conjunto de caracteres
Repetir Ninguno	sin repetir
Repetir	
Repite todo	
Juego A/Juego B	Repetir película actual
lista de reproducción	Reproducción ininterrumpida de todas las películas.
Información	Use esto para establecer el punto A y el punto B para repetir un segmento de película.
Lento	Muestra la lista de reproducción
Paso	Muestra información de la película
Ir a tiempo	Reproducción a cámara lenta
Acercarse	detener-iniciar la reproducción
Disminuir el zoom	Saltar al tiempo de reproducción
proporción de longitud	Auto 4:3 16:9
Mover la vista	Mueva la imagen en una película de mayor tamaño con las teclas de flecha

Música



Función	Explicación
Pausa/Reproducir	Parada y reinicio de pista
pensión completa	Rebobinado
FF	Avance rápido
Anterior	Pista anterior
Próximo	Siguiete pista
Detener	Detiene el juego
lista de reproducción	Muestra la lista de reproducción
Repetir Ninguno´	sin repetir
Repetir 1	Repetir pista actual
Repite todo	Reproducción continua de todas las pistas
Información	Muestra información de la pista
Ir a tiempo	Saltar al tiempo de reproducción

Foto



Función	Explicación
Pausa/Reproducir	Parada y reinicio de pista
Anterior	Imagen anterior
Próximo	siguiete imagen
Detener	Para
Repetir Ninguno´	sin repetir
Repetir 1	Repetir pista actual
Repite todo	Reproducción continua de todas las pistas
Musik	Reproduce música desde un dispositivo USB durante la presentación de diapositivas
Playlist	Muestra la lista de reproducción
Info	Muestra información del archivo
Rotate	Gira la imagen 90° a la derecha
Rotate	Gira la imagen 90° a la izquierda
Zoom In	Aumenta el tamaño de la imagen
Zoom Out	Reduce el tamaño de la imagen
Move View	Mueva la imagen en la vista ampliada con las teclas de flecha

Finalización de la reproducción

Pulse el botón EXIT del mando a distancia para finalizar la reproducción y volver a la selección de archivos. Para cambiar el tipo de medio, presione el botón EXIT en el control remoto repetidamente hasta que se muestre el menú multimedia.

DVD

Pulse el botón "FUENTE" del menú, utilizando las teclas hacia arriba y hacia abajo para seleccionar, pulse el botón izquierdo o derecho para seleccionar el DVD y pulse el botón Enter para entrar. Pulse el botón DVD SETUP para entrar.

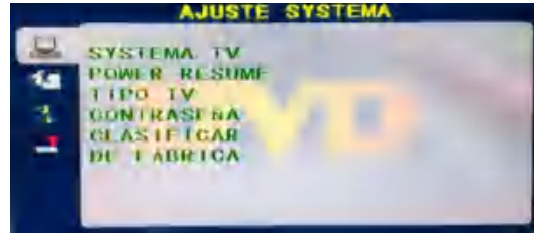

SISTEMA DE TV

Las opciones establecidas son: NTSC / PAL / AUTO.

REANUDACIÓN DE ALIMENTACIÓN

Pulse la función ENTER activada o desactivada con.

TIPO DE TELEVISIÓN

Las opciones de relación de pantalla establecidas son: PS (4:3 Pan Scan), Normal/PS (4:3 Letter Box) y Wide (16:9) la configuración predeterminada es Wide.

CONTRASEÑA

Introduzca "0000" para entrar.

CLASIFICACIÓN

Opciones de disco de nivel.

PREDETERMINADO

Esta opción devolverá el DVD a su configuración predeterminada de fábrica.

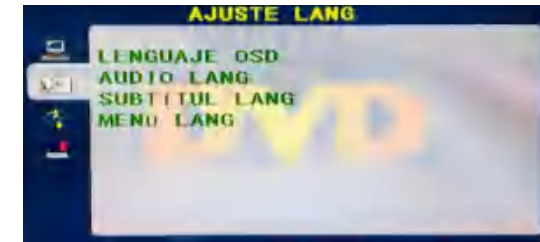

IDIOMA OSD

Establezca las opciones de idioma OSD.

IDIOMA DE AUDIO

Opciones de selección del idioma del DVD.

IDIOMA DE LOS SUBTÍTULOS

Este reproductor puede mostrar los idiomas de los subtítulos del DVD si es compatible con el disco DVD. Al reproducir el DVD puede ocultar los subtítulos o elegir cualquiera de ellos como el idioma actual de los subtítulos.

IDIOMA DEL MENÚ

Establezca las opciones de idioma del MENU.

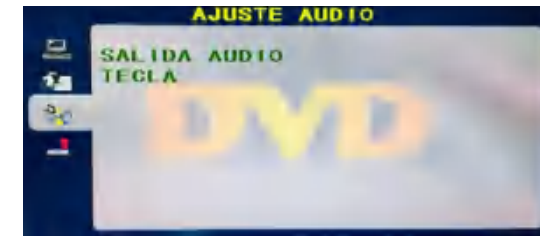

SALIDA DE AUDIO

Pulse la tecla "ENTER", utilizando las teclas de arriba y abajo para seleccionar.

TECLAS

Pulse la tecla "ENTER", utilizando las teclas de arriba y abajo para seleccionar.



MONO DUAL

Pulse la tecla "ENTER", utilizando las teclas hacia arriba y hacia abajo para seleccionar.

Funcion especial

Para abrir la lista de canales, haga lo siguiente:

Presione el botón CH.LIST en el control remoto o presione el botón OK en el control remoto (solo si no se muestra ningún menú). Se muestra el menú de lista de canales.

Los símbolos indican si un canal está bloqueado, encriptado, saltado o favorito.

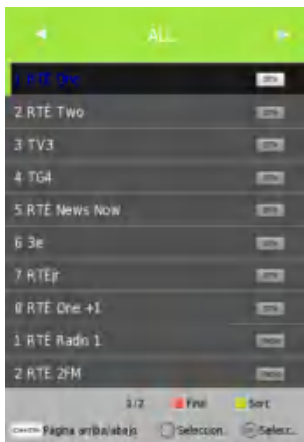

Use los botones de navegación ◀/▶ en el control remoto para filtrar los canales indicados.

Nombre	Explicación
Todo	Contiene todos los canales.
Lista de DTV	Contiene solo canales de televisión.
Lista de radios	Contiene solo canales de radio
Lista de datos	Contiene solo canales de datos
Lista de TLC	Contiene canales que no son de pago.
Lista codificada	Contiene solo canales de TV de pago encriptados
Listas de satélites	Contiene todos los canales de un satélite.

Seleccione el canal deseado y presione OK.

Lista de favorito

Para abrir la lista de favoritos, proceda de la siguiente manera:

Presione el botón FAV en el control remoto. Se muestra el menú de lista de favoritos.



Los canales previamente designados como favoritos se muestran en esta vista. Los símbolos indican si un canal debe omitirse o marcarse como favorito.

Seleccione el canal deseado y presione OK. Nota

Para editar la lista de canales (eliminar, mover, saltar, agregar a favoritos), en el menú de canales, seleccione Editar programa.

Información del canal

Para abrir la información del canal, proceda de la siguiente manera:

Presione el botón DISPLAY en el control remoto. Se muestra la información del canal.

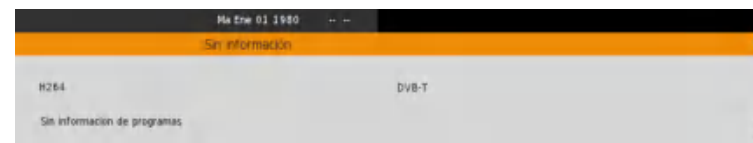

Idioma de los subtítulos

Para mostrar el idioma de los subtítulos, proceda de la siguiente manera:

Presione el botón SUBTÍTULO en el control remoto. Se muestra el menú de idioma de los subtítulos;



Seleccione el idioma de subtítulos deseado y presione OK.

Guía de programas (EPG)

Para visualizar la guía de programas, proceda de la siguiente manera:

Presione el botón EPG en el control remoto. Se muestra el menú de la guía de TV de 7 días

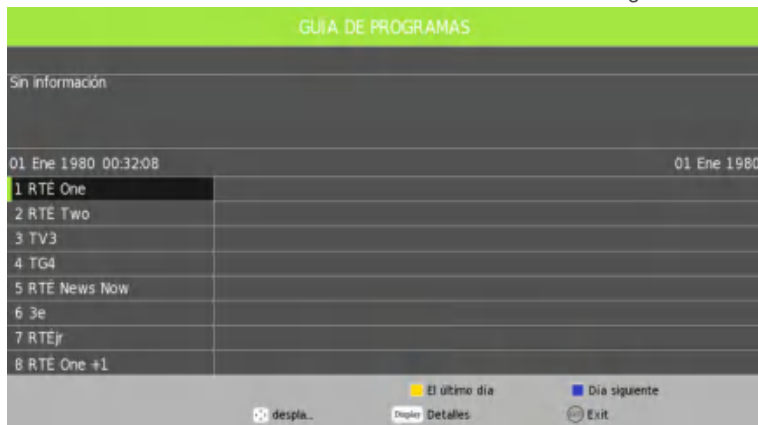

En esta vista encontrará información sobre la programación del día actual, la del día anterior y también la del día siguiente.

Seleccione el programa deseado y presione OK.

Radio

Para cambiar entre el modo Radio y el modo TV, proceda de la siguiente manera:

Presione el botón TV/Radio en el control remoto. Estás en modo Radio;

Pulse el botón azul del mando a distancia para desactivar la pantalla. La radio seguirá sonando;

Reactiva la pantalla presionando cualquier botón del control remoto;

Pulse de nuevo el botón TV/Radio del mando a distancia para volver al modo TV.

Nota

Es posible utilizar los botones Vol+/Vol- y MUTE con la pantalla desactivada.

Al utilizar estos botones la pantalla permanece desactivada.

Teletexto

El teletexto está disponible de forma gratuita en la mayoría de las estaciones de televisión.

Proporciona varios tipos de información, p. Ticker de noticias y noticias actualizadas, previsiones

meteorológicas, información empresarial, deportiva, cultural, servicios de asesoramiento, etc.

y también sobre la programación televisiva.

Presione el botón TV/TXT en el control remoto. Para visualizar el teletexto se debe seleccionar una emisora que preste este servicio.

Para seleccionar una página, con los botones numéricos del control remoto ingrese el número de tres dígitos de la página deseada.

Use los botones CH+ y CH- del control remoto para avanzar y retroceder entre las páginas.

Use el botón HOLD en el control remoto para establecer una página.

Use el botón ÍNDICE en el control remoto para pasar a la página inicial o al índice. Utilice el botón

SIZE del control remoto para hacer zoom en la sección superior o inferior de la página o para volver

a la visualización normal.

Use el botón REVEAL en el control remoto para revelar información oculta o para ocultar esta información nuevamente.

Use el botón SUBPAGE en el control remoto para seleccionar directamente las subpáginas que

luego se muestran automáticamente.

Pulse de nuevo el botón TV/TXT del mando a distancia para salir del teletexto y volver al modo TV.

Lea antes de utilizar las Apps

(*Términos y condiciones de las aplicaciones)

- Debido a las características del aparato que se indican en la tienda de las aplicaciones, así como a las limitaciones en el contenido disponible, es posible que ciertas aplicaciones y servicios destacados no se encuentren disponibles en todos los dispositivos o en todos los territorios. Algunas aplicaciones existentes también pueden llegar a requerir tarifas adicionales de dispositivo periférico o membresía. Los servicios y la disponibilidad de dicho contenido se encuentran sujetos a cambios sin previo aviso.
- El fabricante no asume responsabilidad legal alguna por cualquier interrupción debida a cualquier motivo en los servicios de la aplicación que haya sido causada por el proveedor de servicios.
- Una conexión a Internet inestable puede llegar a causar retrasos o interrupciones. Además, las aplicaciones pueden llegar a cerrarse de forma automática dependiendo del entorno de red.
- Es posible que los servicios y la actualización de las aplicaciones no se encuentren disponibles.
- El contenido de la aplicación está sujeto a cambios sin previo aviso por parte del proveedor de servicios.
- Los servicios específicos pueden llegar a diferir con la versión de la aplicación instalada en el televisor.
- La funcionalidad de una aplicación puede llegar a cambiar en sus versiones futuras.
- Dependiendo de la política del proveedor o proveedores de servicios a terceros, es posible que ciertas aplicaciones no admitan multitarea.
- La respuesta a las funciones remotas y las visualizaciones resultantes en pantalla pueden llegar a retrasarse mientras se carga una página web.
- Las operaciones de copiado y pegado no son admitidas.
- La velocidad de navegación web diferirá con el entorno de red.
- Dependiendo del tipo de códec de vídeo/audio admitido, es posible que no sea posible reproducir ciertos archivos de vídeo y audio mientras se reproduce contenido.
- La tienda de aplicaciones tiene ciertas limitaciones. Contiene infinidad de aplicaciones ya incorporadas para resolver las diferentes necesidades del usuario, pero éste no tiene la capacidad de añadir otras aplicaciones de otros medios.

Resolución de Problemas

Si tiene algún problema, verifique las contramedidas para cada síntoma que se enumeran a continuación. Los siguientes síntomas pueden haber sido causados por un ajuste inadecuado en lugar de un mal funcionamiento real del aparato. Si el problema persiste, por favor póngase en contacto con el centro del servicio de atención al cliente.

Síntomas	Posibles soluciones
No hay alimentación	Compruebe que el cable de alimentación y la toma de corriente funcionen correctamente. Desconecte el cable de alimentación, transcurridos 60 segundos vuelva a conectarlo y, a continuación, reinicie su televisor.
No se ve ninguna imagen	Compruebe la conexión de la antena. La estación puede llegar a experimentar problemas, sintonice otra estación. Por favor, ajuste la configuración de contraste y brillo.
Buena imagen pero sin sonido	Por favor, aumente el volumen. Compruebe que su televisor se encuentre en modo silencioso, pulse el botón MUTE del mando a distancia. Compruebe la configuración de sonido. Si utiliza dispositivos externos, compruebe que sus selectores de volumen no estén demasiado bajos o apagados. Si utiliza entradas AVI o por componente, asegúrese de que los cables se encuentren debidamente conectados y que no estén sueltos. Si utiliza un cable de DVI a HDMI, necesitará adicionalmente un cable de audio. Asegúrese de que ningún conector para auriculares se encuentre conectado.
Buen sonido pero color anormal sin imagen	Compruebe la conexión y el estado de la antena. Si utiliza la entrada por componentes, compruebe el estado de sus conexiones. Una conexión incorrecta o floja pueden llegar a causar problemas en los colores o hacer que la pantalla se vuelva blanca.
Sin respuesta al mando a distancia	Puede que las baterías del mando a distancia se encuentren agotadas. En caso necesario, sustitúyalas por unas nuevas. Limpie la lente del mando a distancia. La distancia entre el televisor LED y el mando a distancia debe ser inferior a 8 m, el campo de acción debe encontrarse dentro del ángulo de funcionamiento recomendado y la trayectoria debe estar libre de obstáculos.
Los puntos de colores pueden estar presentes en la pantalla	Aunque las pantallas LED están hechas a partir de una tecnología de alta precisión y el 99.99% de los píxeles resultan ser efectivos, pueden llegar a aparecer puntos negros o puntos de luz brillantes (rojos, azules o verdes) de forma constante en las pantallas. Esta es una propiedad estructural de las pantallas LED y, por tanto, no constituyen un problema real de funcionamiento.
La imagen se ve alterada	Mantenga el televisor alejado de fuentes de ruido electromagnético tales como automóviles, secadores de pelo, soldadores y cualquier otro tipo de equipo opcional. Las interferencias electromagnéticas atmosféricas, tales como tormentas eléctricas locales o distantes pueden llegar a hacer que la imagen se vea alterada. Al instalar equipos opcionales, deje algo de espacio entre el equipo opcional y el televisor. Compruebe la antena y las conexiones. Mantenga la antena alejada de cualquier cable de alimentación o de entrada/salida.

Síntomas	Posibles soluciones
Tras realizar el ajuste automático, solo algunos canales se encuentran disponibles	Verifique que su zona esté cubierta por transmisiones de video digital. Intente resintonizar o ajustar manualmente los canales que faltan. Compruebe que esté utilizando el tipo de antena correcto.
No se pueden seleccionar los canales	Compruebe que los canales no hayan sido bloqueados en la configuración del menú principal.
No se reproduce a través de USB	Compruebe que el cable de conexión USB y la fuente de alimentación se encuentren conectados. El disco duro no ha sido formateado. Asegúrese de que el disco USB sea compatible y que los formatos de los datos multimedia también sean compatibles. El disco USB solo es compatible con el formato FAT32.
La imagen se ve distorsionada, a cuadros grandes o pequeños, punteada, pixelada, etc.	La compresión de contenidos de video puede llegar a causar distorsiones, especialmente en imágenes con movimiento rápido, como p. ej. deportivas y de acción.
Ruido en los altavoces	Compruebe las conexiones en los cables, asegúrese de que los cables de vídeo no estén conectados a las entradas de audio. Un bajo nivel de señal puede llegar a causar distorsiones en el sonido.
El televisor se apaga automáticamente	Compruebe que el temporizador de apagado se encuentre activado en el menú de configuración. Es posible que el temporizador de apagado se encuentre habilitado. Si el televisor no recibe señal a través de una entrada durante 10 minutos se apagará.
El televisor se enciende automáticamente	Compruebe que el temporizador de encendido se encuentre activado en el menú de configuración.
La imagen no se muestra en pantalla completa	Los canales en HD mostrarán franjas negras en cada lado cuando muestren contenido SD (4:3). Las películas con diferentes relaciones de aspecto que su televisor mostrarán franjas negras en la parte superior e inferior. Ajuste la opción de tamaño de imagen en su dispositivo externo o televisor a pantalla completa.

ADVERTENCIA

No coloque nunca el televisor en un lugar que sea inestable. El televisor puede llegar a caerse, causando lesiones personales graves o incluso la muerte. Muchas lesiones, particularmente en niños, pueden llegar a evitarse tomando precauciones simples tales como:

- utilizar armarios o soportes recomendados por el fabricante del televisor.- utilizar únicamente muebles que puedan soportar con seguridad el televisor.
- asegurar que el televisor no sobresalga del borde del mueble soporte.
- no colocar el televisor sobre muebles altos (como p. ej. en armarios o estanterías) sin anclar tanto el mobiliario como el televisor a un soporte adecuado.
- no colocar el televisor sobre telas u otros materiales que puedan estar ubicados entre el televisor y el mueble soporte.
- educar a niños sobre los peligros de subirse a muebles para alcanzar el televisor o sus controles.

Si su televisor está siendo guardado o reubicado, deben aplicarse las mismas consideraciones que las anteriores.

El acoplador del enchufe o el aparato debe utilizarse como dispositivo de desconexión, el dispositivo de desconexión debe permanecer fácilmente operable.

ELIMINACIÓN DE RESIDUOS PROCEDENTES DE APARATOS ELÉCTRICOS Y ELECTRÓNICOS POR PARTE DE USUARIOS FINALES DENTRO DE LA UNIÓN EUROPEA

Este símbolo sobre el producto o sobre el envase indica que este producto no puede ser eliminado como residuo general. El usuario es responsable de eliminar este tipo de residuos desechándolos en la basura sobre un "punto de reciclaje" específico para residuos eléctricos y electrónicos. La recolección selectiva y el reciclaje de equipos eléctricos contribuyen a preservar los recursos naturales y garantizar el reciclaje de residuos con el fin de proteger el medio ambiente y la salud. Para recibir más información sobre la recogida y el reciclaje de residuos eléctricos y electrónicos, contacte con su ayuntamiento, con el servicio de residuos domésticos o con el establecimiento donde adquirió el producto.

El símbolo marcado del "contenedor de residuos con ruedas" sobre el producto indica que el usuario tiene la obligación de recogerlo por separado al desechar el aparato.



Garantía

Gracias por comprar este producto Sylvox. Nos complace ofrecer 12 meses de garantía gratuita para usted. Si tiene alguna pregunta, por favor, póngase en contacto con nosotros a través de nuestro correo electrónico postventa o sitio web para obtener ayuda.

Correo electrónico postventa:

service.eu@sylvoxtv.com
service.uk@sylvoxtv.com
service.au@sylvoxtv.com

Website:

www.sylvoxtv.eu

Soporte de servicio al cliente:

Línea directa-USA: +1(833)379-5869 (Lunes a viernes, 9:00 AM-5:00 PM EST)

Política de garantía

- (1) Al devolver un artículo, tenga en cuenta lo siguiente:
 1. Solo podrán ser devueltos artículos comprados directamente a www.sylvoxtv.com y a revendedores autorizados, como Amazon, Walmart, Newegg, Wayfair, Aliexpress, etc.
 2. No aceptaremos ninguna solicitud de devolución de productos comprados a proveedores externos no autorizados.
 3. El cliente debe ponerse en contacto con el proveedor original con su ID de pedido o comprobante de compra y el detalle del problema del producto a través de Sylvox-Team solicitar una devolución/reembolso/reparación/reemplazo antes de devolver los productos. Sylvox le proporcionará la etiqueta de envío por correo.
 4. Sylvox es responsable de todos los gastos de envío de devolución por problemas de calidad.
 5. Si no hay razón para devolver el producto después de la instalación y el uso, Sylvox tendrá derecho a cobrar tarifas de reposición del 20% del valor del producto, (solo aceptará solicitudes sin motivo de devolución dentro de los 7 días posteriores a la llegada, y los costes del flete serán responsabilidad del cliente).
 6. Asegúrese de que los artículos que esté devolviendo se vuelvan a empaquetar en las condiciones originales con toda la documentación y los accesorios que vengan con él.
 7. Si el producto devuelto no se encuentra en su embalaje original: cualquier daño que afecte a una segunda venta, como p. ej. una daño en su aspecto, la falta de accesorios, etc., descontaremos los correspondientes gastos según la situación.
 8. Manejaremos su solicitud una vez que recibamos su artículo devuelto.
- (2) ¿Cómo devolver un producto para su reembolso? (30 días de garantía de devolución del dinero)
Para devolver un artículo a Sylvox, por favor póngase en contacto con el equipo de Sylvox en para enviar una solicitud postventa. Le proporcionaremos la etiqueta de envío por correo. Incluya su número de pedido original o prueba de pedido en el correo electrónico y asegúrese de que el artículo se devuelva en 30 días. No se emitirán reembolsos hasta que el artículo sea recibido en su embalaje original (con su documentación y accesorios).
- (3) Reembolsos
Una vez que recibamos y verifiquemos el estado de su producto, se iniciará el proceso de reembolso. La forma en que se procese su reembolso dependerá de su forma de pago original. Para las tarjetas de crédito o débito, los reembolsos se devolverán al banco emisor de la tarjeta dentro de los 7-10 días hábiles posteriores a la recepción del artículo devuelto. Por favor, póngase en contacto con el banco emisor de la tarjeta si tiene preguntas sobre cuándo se registrará el crédito en su cuenta.
- (4) ¿Qué no cubre la garantía?
 - (a) Un uso incorrecto y una reparación inadecuada por parte del usuario que causan el fallo o daño del aparato.
Fallo o daño causado por el transporte, la mudanza y la caída del producto después de la compra. Otros factores externos inevitables que producen fallos y daños.
Uso inadecuado del equipo causado por agua u otra solución de daño.
Fallo causado por un rayo u otras razones del sistema eléctrico
Daños causados por el uso de una fuente de alimentación que no sea del voltaje especificado.

Período de Garantía:

- * Sylvox repara el televisor de forma gratuita bajo la condición del uso normal del manual de instrucciones en 12 meses.
- * Sylvox garantiza que este producto cumple con las especificaciones del fabricante y que esta libre de defectos en materiales y mano de obra en caso de que ocurra algún defecto.
- * Sylvox corregirá el defecto de acuerdo con las siguientes condiciones:
 - (a) Cualquier defecto causado o reparaciones requeridas como resultado de la operación abusiva, negligente o accidental, daños en el envío, entrega e instalación inadecuadas, aplicación y uso para los cuales este producto no fue diseñado como se establece en el manual del usuario u otra documentación del producto aplicable.
 - (b) Cualquier defecto causado o reparaciones requeridas como resultado de cualquier producto que haya sido manipulado, modificado, ajustado o reparado por cualquier persona que no sea Sylvox, un proveedor de servicios autorizado de Sylvox o un centro de servicio o distribuidor autorizado de Sylvox.
 - (c) Cualquier reemplazo de accesorios, cristalería, consumible o artículo periférico requerido a través del uso normal del producto, incluidos, entre otros, auriculares, mando a distancia, baterías, etc.
 - (d) Any aesthetic damage to the surface or exterior of the product, including but not limited to damage caused by deformations or caused by normal wear, improper shipping and handling, or the use of chemical cleaning agents.
 - (e) Cualquier defecto causado o reparaciones requeridas como resultado de daños causados por cualquier condición externa o medioambiental, incluidos, entre otros, el uso de un voltaje incorrecto, fluctuaciones o sobretensiones en el voltaje de la línea de transmisión/línea eléctrica, derrame de líquidos o actos de la naturaleza o Dios.
 - (f) Reclamaciones de garantía acerca de productos devueltos con el modelo alterado, ilegible o equivocado, el número de serie de fábrica y las marcas UL.
 - (g) Cualquier producto utilizado para alquiler, negocio o comercio.
 - (h) Cualquier instalación, instrucción al consumidor, entrega, configuración, ajuste y/o cargos de programación.
 - (i) Un producto que no se instala siguiendo las instrucciones de instalación se incluye con el producto.
 - (j) Cualquier problema de recepción de señal (incluidos problemas relacionados con la antena), imágenes "quemadas" en la pantalla, ruido o eco de la señal, interferencia u otros problemas de transmisión o entrega de señal, disponibilidad de servicios o contenido proporcionados por terceros (incluidos, entre otros, contenido de imagen, audio o video).

Ninguna otra entidad que no sea Sylvox está autorizada a extender, ampliar o transferir esta garantía en nombre de Sylvox.

Las garantías expresas en esta garantía limitada son, en lugar de y, excepto en la medida en que lo prohíba la ley aplicable, Sylvox renuncia a todas las demás garantías y condiciones, expresas o implícitas, ya sea que surjan por ley, estatuto, por curso de negociación o uso del comercio, incluidas, entre otras, las garantías o condiciones implícitas de todas las reclamaciones, ya sea que se basen en un contrato, negligencia, responsabilidad estricta o de otro tipo. Algunos estados no permiten la exclusión o limitación de daños incidentales o consecuentes, por lo que la limitación o exclusión anterior puede que no se le aplique.

Para cualquier pregunta, ¡por favor no dude en ponerse en contacto con nosotros a través de service.eu@sylvoxtv.com en cualquier momento!

service.uk@sylvoxtv.com

service.au@sylvoxtv.com