

# Sylvox

## 15.6" Kitchen TV

Model:KT16A0KGEA

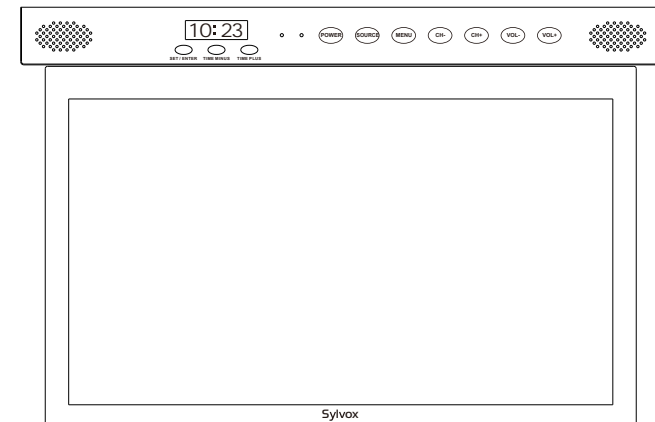

**USER'S MANUAL**

Note: The product and illustrations in this user's manual is only for explanation purposes and may vary depending on model.

English

## USER'S MANUAL

Deutsch

## BEDIENUNGSANLEITUNG

Français

## MANUEL DE L'UTILISATEUR

Italiano

## MANUALE D'UTENTE

Español

## MANUAL DE USUARIO

## General Information

To avoid damaging the television set please observe the following safety instructions during setup and use.

Cleaning the television set	Before cleaning, disconnect the television set. Use only a soft damp cloth or a special cleaning product for flat-screens.
LED Display	Too much pressure on the screen can damage the television set.
Heat/damp/humidity	The television set should not be exposed to high temperatures (radiators, open fire). The television set should not be used in areas with high humidity.
Condensation	If moved from a cool area to one with a higher temperature, the television set should be left for at least an hour before plugging it in. A rapid change of temperature can lead to the formation of condensation in the television set itself. This can lead to damage if the television set is in use.
Air Circulation	To prevent overheating of the television set the ventilation slots at the rear should always be clear.
Small Objects	It is important to ensure that no small objects or liquids enter the television set. They can cause damage or even fire.
Crushing	Take care to avoid crushing fingers or other objects when turning the television set in any direction.
Electric Supply	Use the television set only with the voltage indicated in the specifications. Ensure that there is easy access to the plug and that the television set can always be disconnected from the electricity supply. Do not disconnect the television set by pulling the power cable. Always take hold of the plug. The power cable must not be kinked or placed over sharp edges.
Moving the Television Set	When moving the television set, hold only the casing.
Repairs/Accessories	Repairs and servicing must be undertaken only by authorised and trained personnel.
	In accordance with the Batteries Regulation, batteries are to be disposed of only in containers provided for this purpose.



In extreme weather (storms, lightning) and long inactivity periods (going on holiday) disconnect the TV set from the mains. The mains plug is used to disconnect TV set from the mains and therefore it must remain readily operable. If the TV set is not disconnected electrically from the mains, the device will still draw power for all situations even if the TV is in standby mode or switched off.

**IMPORTANT - Please read these instructions fully before installing or operating**  
**WARNING: Never let people (including children) with reduced physical, sensory or mental capabilities or lack of experience and / or knowledge use electrical devices unsupervised.**

- For ventilation purposes, leave at least 5cm of free space around the TV.
- The ventilation should not be impeded by covering or blocking the ventilation openings with items, such as newspapers, table-cloths, curtains, etc.
- The power cord plug should be easily accessible. Do not place the TV, furniture, etc. on the power cord. A damaged power cord/plug can cause fire or give you an electric shock.
- Handle the power cord by the plug, do not unplug the TV by pulling the power cord. Never touch the power cord/plug with wet hands as this could cause a short circuit or electric shock. Never make a knot in the power cord or tie it with other cords. When damaged it must be replaced, this should only be done by qualified personnel.
- Do not expose the TV to dripping or splashing of liquids and do not place objects filled with liquids, such as vases, cups, etc. on or over the TV (e.g., on shelves above the unit).
- Do not do not place open flames such as lit candles on the top of or near the TV.
- Do not place any heat sources such as electric heaters, radiators, etc. near the TV set.
- Do not place the TV on the floor and inclined surfaces.  
To avoid danger of suffocation, keep plastic bags out of the reach of the babies, children and domestic animals.
- Do not dispose of the batteries in fire or with hazardous or flammable materials.  
Warning: Batteries must not be exposed to excessive heat such as sunshine, fire or the like.
- If you think batteries might have been swallowed or placed inside any part of the body, seek immediate medical attention.

#### WALL MOUNTING WARNINGS

Read the instructions before mounting your TV.

Do not install the TV on an inclined.

Use the specified wall mounting screws and other accessories.

Tighten the wall mounting screws firmly to prevent the TV from fall.

Do not over-tighten the screws.

A television set may fall, causing serious personal injury or death. Many injuries, particularly to children, can be avoided by taking simple precautions such, Educating children about the dangers of climbing on furniture to reach the television set or its controls.

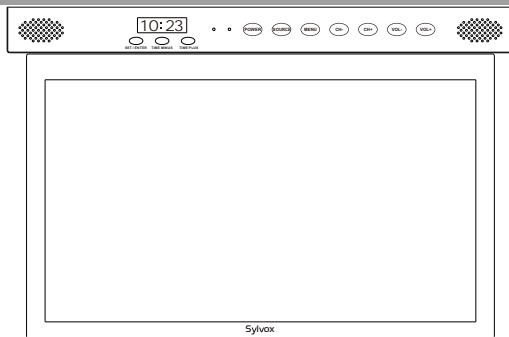

Sylvox

**HDMI™**  
HIGH-DEFINITION MULTIMEDIA INTERFACE

"The Adopted Trademarks HDMI, HDMI High-Definition Multimedia Interface, HDMI trade dress and the HDMI Logos are trademarks or registered trademarks of HDMI Licensing Administrator, Inc. in the United States and other countries." OR "The terms HDMI, HDMI High-Definition Multimedia Interface, HDMI trade dress and the HDMI Logos are trademarks or registered trademarks of HDMI Licensing Administrator, Inc."

## Accessories

Please make sure the following items are included with your TV.  
 If any items are missing, Please contact us.

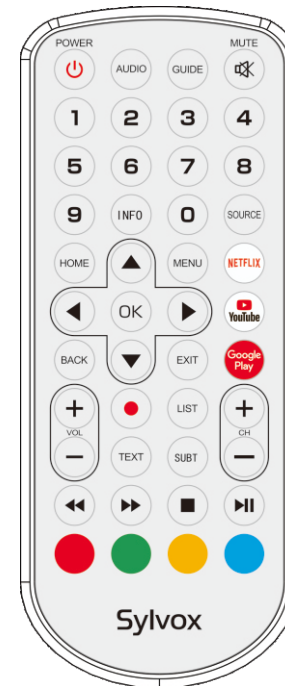

Remote Control

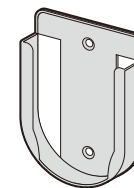

Remote control base

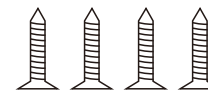

Screws KA4.0x8MM

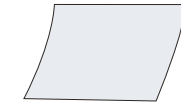

Warranty Card

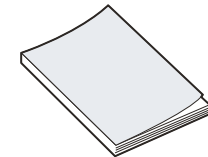

User's manual



Adapter

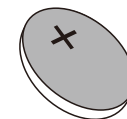

Batteries (CR2025)

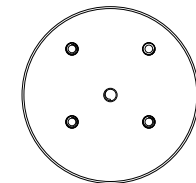

Mounting bracket

# Content

<b>SPECIFICATION</b> .....	1
<b>INSTALLATION</b> .....	2~3
<b>OVERVIEW</b> .....	4~5
<b>SUPPORTING SIGNALS</b> .....	6
<b>REMOTE-CONTROL UNIT</b> .....	7~8
<b>General Description</b> .....	9
<b>TV OPERATION</b> .....	10~25
<b>READ BEFORE USING APPS</b> .....	26
<b>TROUBLESHOOTING</b> .....	27~29
<b>WARRANTY POLICY</b> .....	30~31

# Specification

Model	KT16A0KGEA
Display Size	15.6"
Display Screen Type	LED
Power adaptor	DC 12V $\overline{\text{---}}$ 2A
The maximum resolution	1920 X 1080
Power Consumption(Max)	16W
Sound output(Max)	2 x 3W
TV system	DVB-T2-S2
Frequency range	48. 25MHz - 863. 25MHz
Video input Format	PAL/NTSC
Antenna input impedance	75 $\Omega$ (Unbalance)
Product Dimensions	404.35 x 266.70 x 50.47 MM
Weight (Net weight)	3.5 Kg
Operation environment temperature	0°C-40°C

## Hardware configuration

CPU	ARM Cortex-A55 quad core
GPU	Mali G31MP2
DDR SIZE	1.5G Byte
eMMC Flash	8G Byte

### Note:

Design and specification modification maybe made at any time without prior notice, all data and dimensions are approximations.



## Installation

### TV installation standards:

1. Move the round bracket to TV installation area, the distance between edge of bracket and that of mounting plate should be 66.2mm. Please ensure that the radius around the bracket should be at least 260mm for TV rotation purpose. Use KM6 \* 8 screws to lock the bracket with mounting plate.

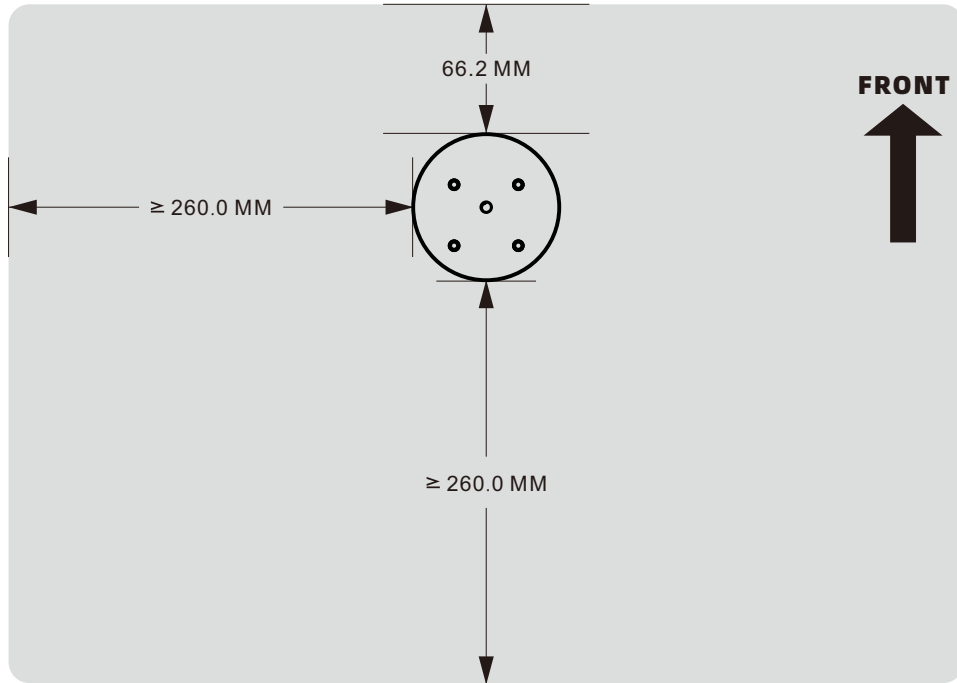

## Installation

2. After opening the TV panel 90 degrees, align the screw holes at the top of the TV with the column in the middle of the bracket. Open the screw latch at drawing A 90 degrees and use the latch to rotate the screw to tighten TV with the bracket. Close the latch after completing the installation to keep it level with the TV plane.

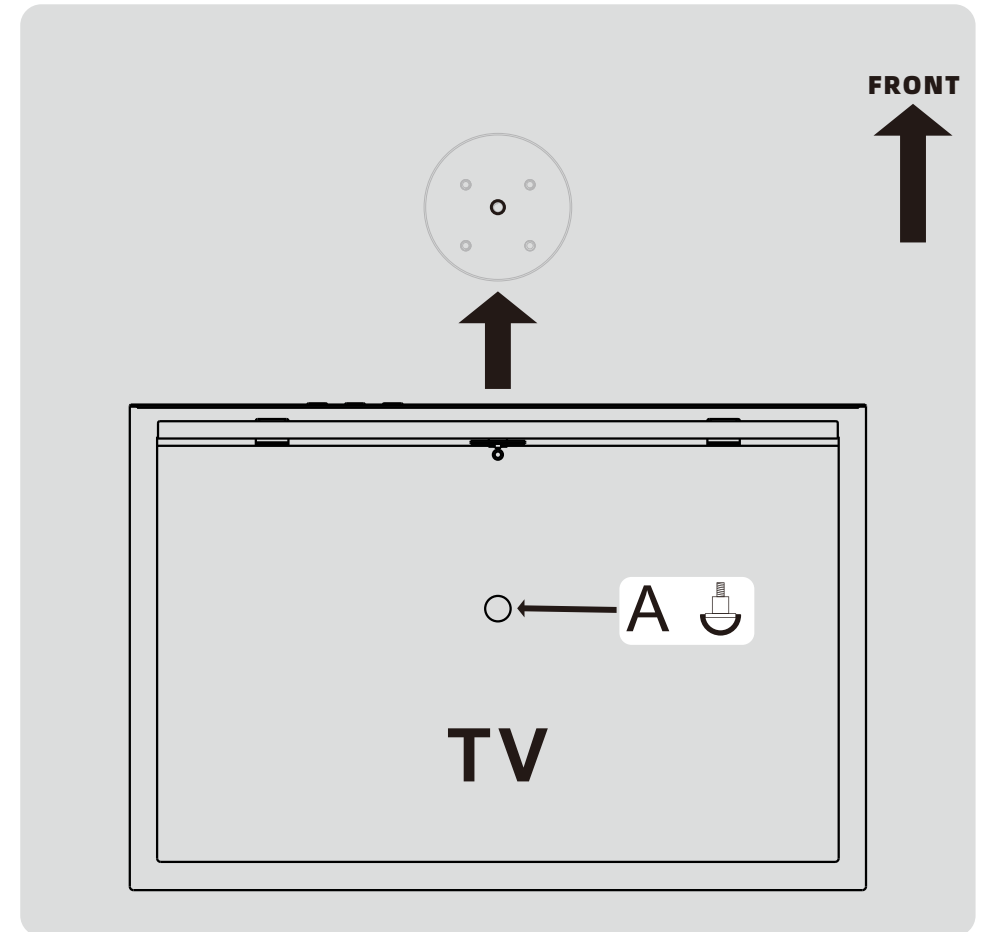

## Overview

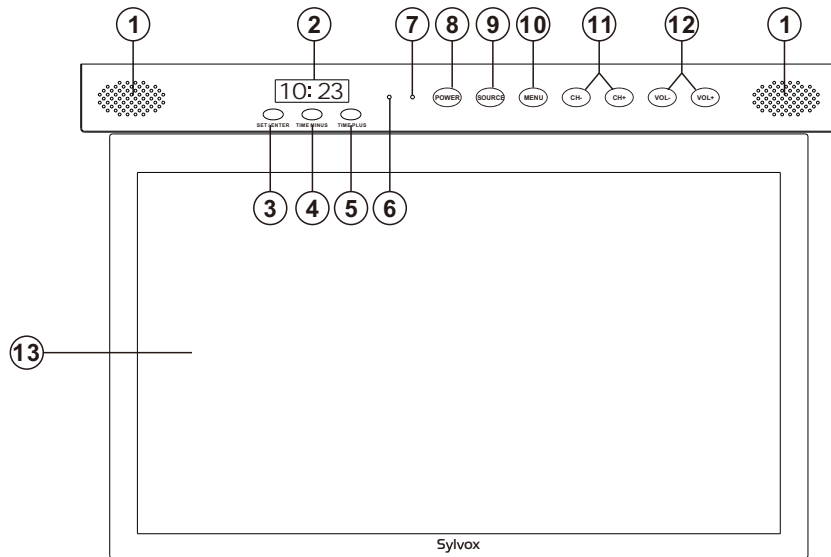

### 1. SPEAKER

### 2. TIME DISPLAY

**3. SET / ENTER:** Press this key to enter time setting/Press this key to confirm after setting.

**4. TIME MINUS:** Press this button to go back in time.

**5. TIME PLUS:** Press this key to advance time.

### 6. REMOTE CONTROL SENSOR

### 7. POWER INDICATOR

Green: In power on mode.  
Red: In standby mode.

**8. POWER:** Press this button to turn the TV on or off.

**9. SOURCE:** Change and select the desired mode.

**10. MENU:** Press to see an on-screen menu of your TV's features.

**11. CH +/-:** Press to change channels.

In the on-screen menu, use the CH +/- buttons as up/down arrow buttons.

**12. VOL +/-:** Press to increase or decrease the volume.

In the on-screen menu, use the VOL +/- buttons as left/right arrow buttons.

### 13. LED SCREEN

## Overview

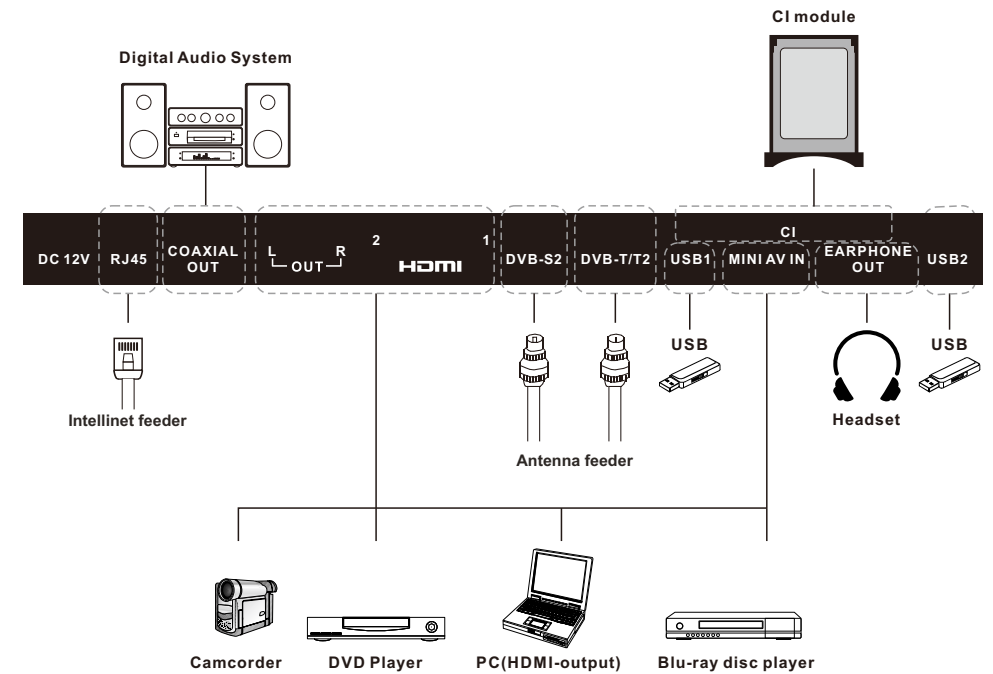

## Supporting Signals

Input	Mode
Digital	DVB-T/C/T2/S/S2
Analog	SECAM/PAL

### PRESET MODE (HDMI)

	Resolution	V.Freq.(Hz)	H.Freq.(KHz)
1	640x480	59.94	31.469
2	720x480	59.94	31.469
3	720x576p	50	31.25
4	800x600	60	37.9
5	1280x720p	60	45
6	1920x1080i	60	33.75
7	1920x1080p	60	67.5

## Remote-Control unit

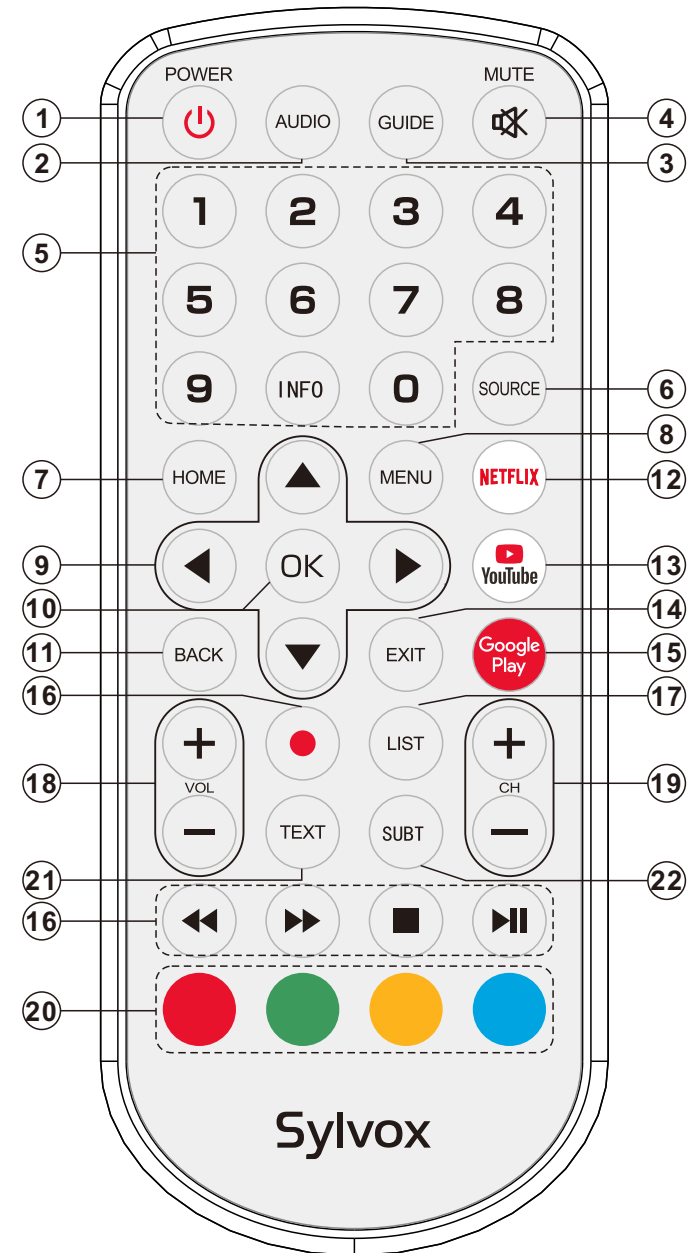

# Remote-Control unit

- 1. POWER:** Turn the TV on and off.
- 2. AUDIO:** Press to select mono, nicam, stereo for ATV channel, audio language for DTV channel.
- 3. GUIDE:** Select electronic program guide, in DTV mode, it will display all the information of program in a week when pressing this button.
- 4. MUTE:** Press this button to cut off the sound of the TV set temporarily, press again to resume.
- 5. Digital Buttons(0-9):** Directly select channel with digital buttons.  
**INFO:** Display the program information.
- 6. SOURCE:** Press to open the input source list.
- 7. HOME:** Display the HOME page.
- 8. MENU:** Display the main menu or exit the current menu.
- 9. Arrow button ▲▼◀▶:** Use to select on-screen menu items and change menu values.
- 10. OK:** Confirms selection.
- 11. BACK:** Return to the previous menu.
- 12. NETFLIX:** If network connects, press this key to view NETFLIX directly.
- 13. YouTube:** If network connects, press this key to view YouTube directly.
- 14. EXIT:** Exit the menu.
- 15. Google Play:** If network connects, press this key to view Google Play directly.
- 16. DIGITAL MEDIA PLAYER CONTROL BUTTON:** Include backward, forward, play/pause, stop in USB mode. In DTV mode, press ● button to record the TV program. Please refer to relevant instructions in the section of multimedia player.
- 17. LIST:** Press to display the channel list.
- 18. VOL +/- :** Press these buttons to adjust the volume.
- 19. CH +/- :** Press these buttons to change channel upward or downward.
- 20. COLOR BUTTONS:** It's used in the APPS.
- 21. TEXT:** Press to select the teletext mode.
- 22. SUBT:** Open or close subtitle.

# General Description

## Installing Batteries in the Remote Control

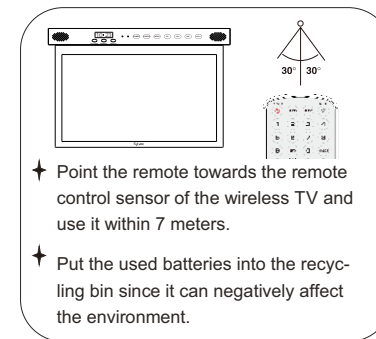
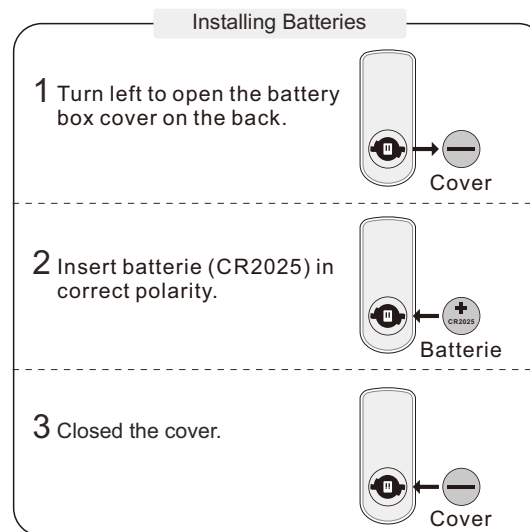

### NOTES:

- One loading of batteries will last for 1 year under normal use.
- If you do not intend to use the remote controller for a long period of time, remove them to avoid damage due to leakage.
- The batteries (battery pack or batteries installed) shall not exposed to excessive heat such as sunshine, fire or the like.

## External Connection

### Antenna connection

Antenna input impedance of this unit is 75ohm. VHF/UHF 75ohm coaxial cable can be connected to the antenna jack directly, if the antenna cable is 300ohm parallel flat feeder cable, you need to use the 300ohm/75ohm converter to connect the antenna cable to the antenna jack. For details Please refer to the following drawing.

#### Antennas with 300ohm flat twins Leads

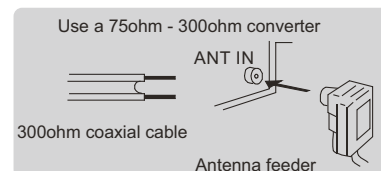

#### Antennas with 75ohm Round Leads

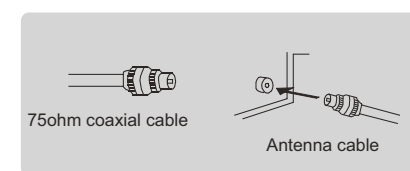

# TV Operation

## INITIAL SETUP

The first time you turn on your TV, the setup wizard will guide you through setting up basic settings. Please according to the Text Tip to First Time Setup.

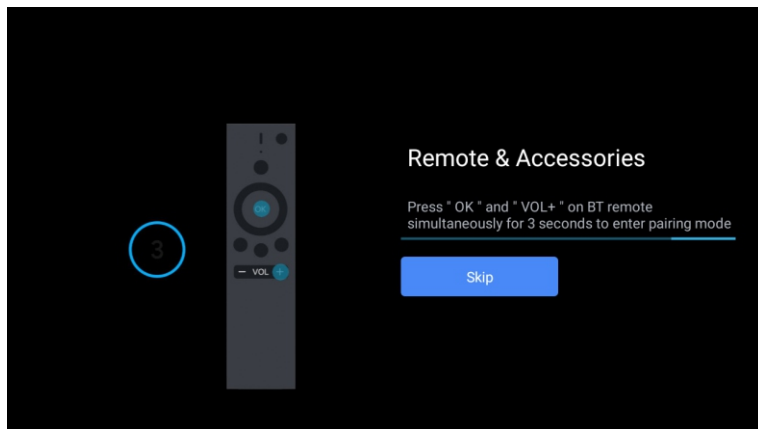

This function is used for the remote control pair code. After the code is successful, you can use the Bluetooth remote control to operate the TV.

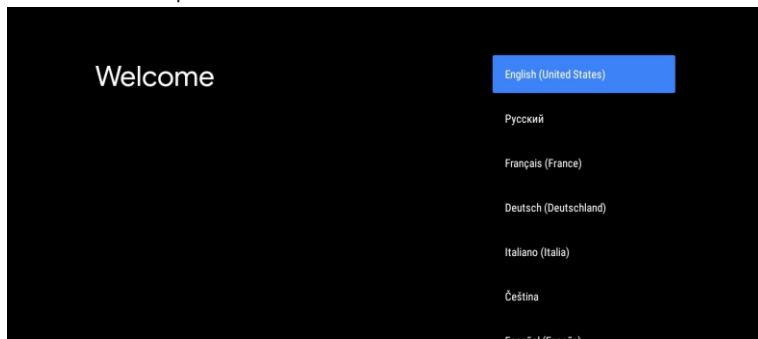

Press ▲/▼ to select the system language and press OK to confirm the language.

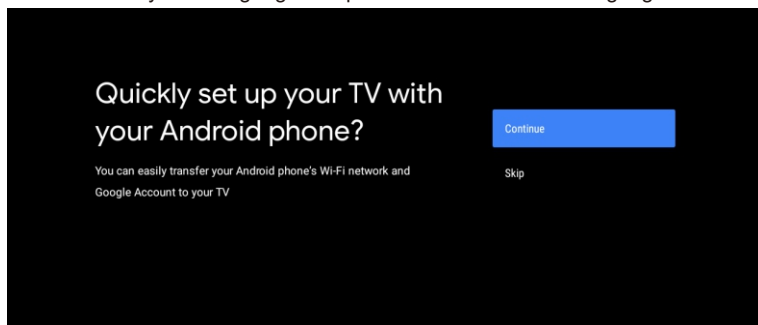

Connect your Android phone to your TV, select "Continue" to continue the connection, and choose "Skip" to skip this step.

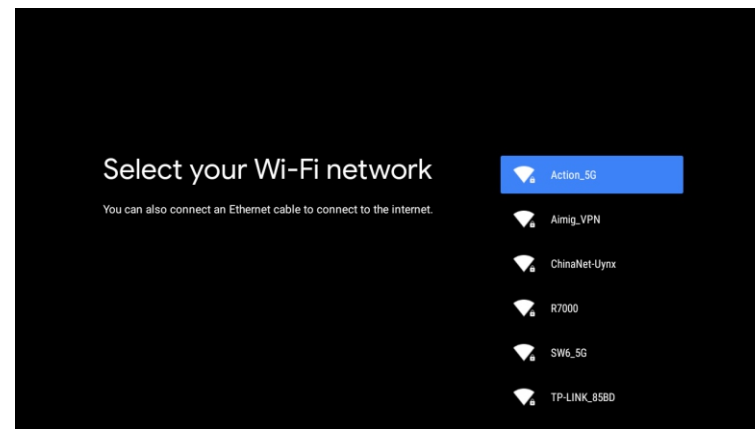

Press ▲/▼ to select the wifi to connect, press OK and enter the password to confirm the connection is successful.

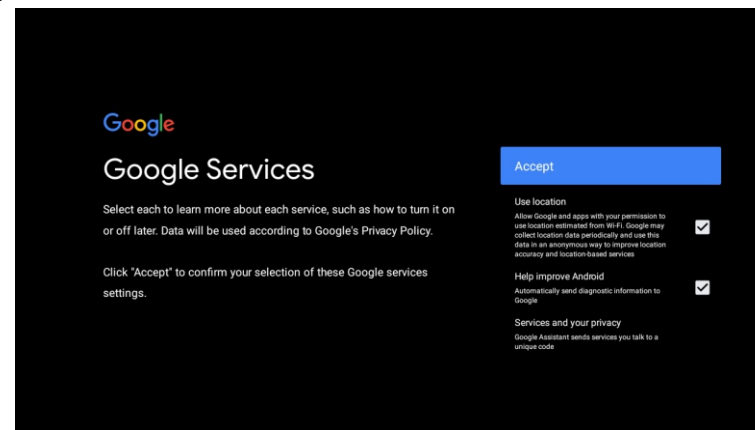

By agreeing to automatically send diagnostic information to Google to improve discriminative power, choose "YES" to accept.

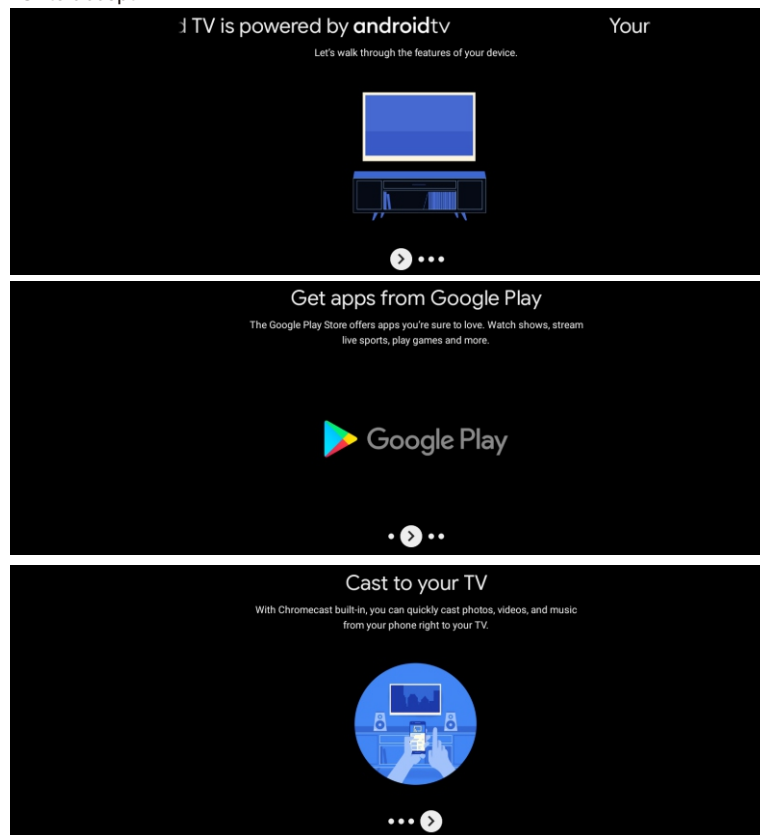

1. Your device is powered by Android TV and press the ► button to select the browsing feature.
2. You can get more apps from Google Play and press the ► button to go to the next screen.
3. Transfer photos and other content to the TV via the built-in chromecast, press OK to complete the browsing.

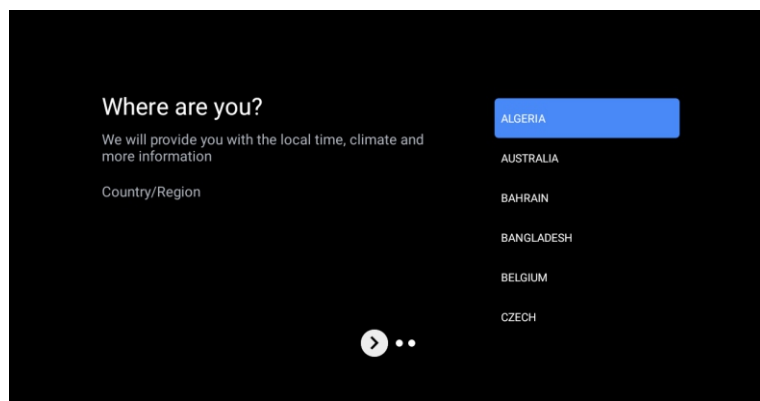

Press ▲/▼ to select the country of your device and press OK to confirm.

## HOME SCREEN

After completing the wizard Settings, you can watch TV and go to the home screen.

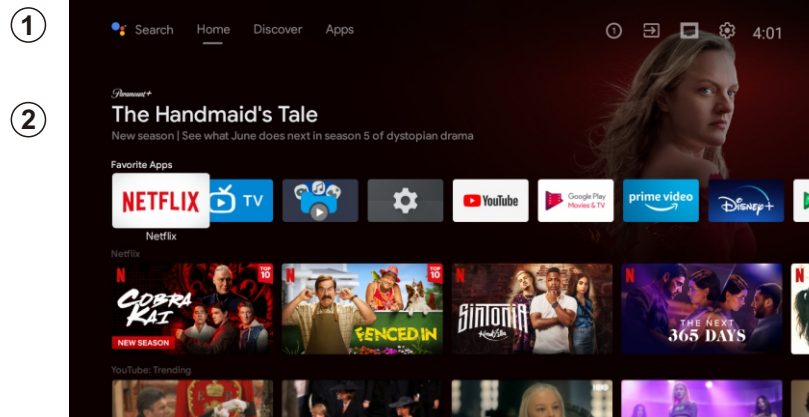

1. Open Google Assistant or start a text search.
2. Among the applications installed on the TV, the icons for the favourite applications are shown inside here. (Favourite applications can be added/ deleted/changed its order by users.)

📺 Inputs: Icon to select an input source.

⚙️ Settings: Various settings can be configured here. For details on the settings, see the next explanation.

## INPUT SOURCE

In the HOME interface, press ▲/▼/◀/▶ to select the "Inputs" icon, press OK to open the input source list, then press up to highlight an input and press OK to switch.

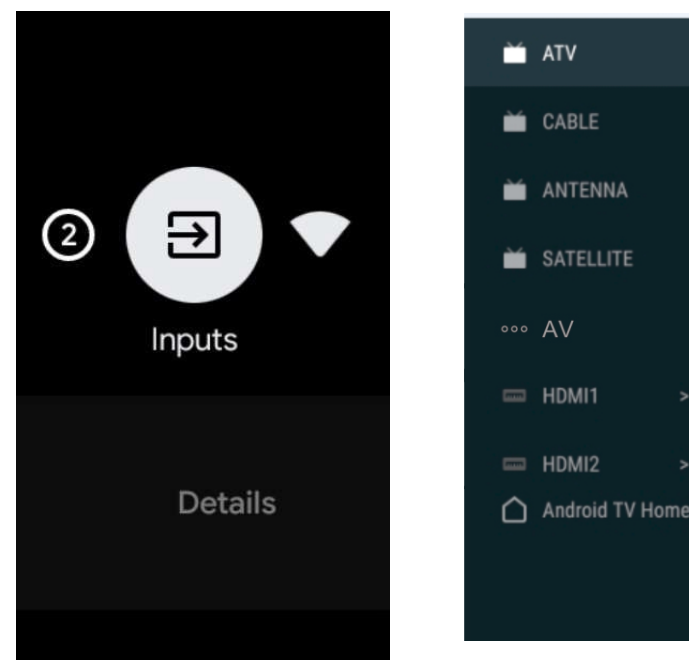

Under live TV, press the SOURCE button to display the list of input sources. You can select the desired source.

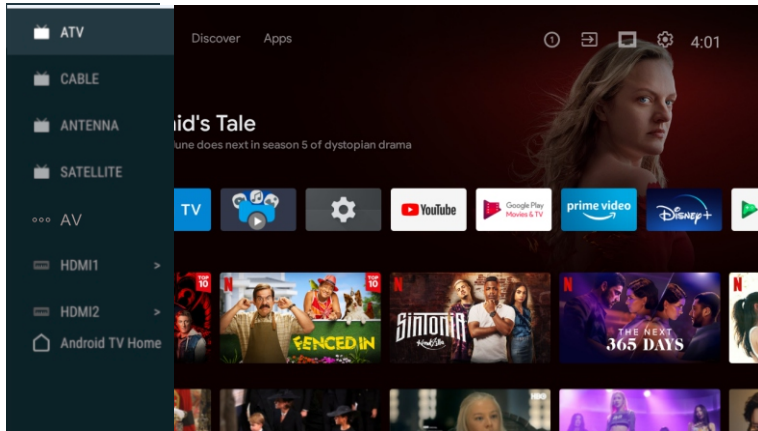

### NAVIGATING THE ON-SCREEN MENU

1. In the HOME interface, press the ► key to select the icon of the circular settings menu, press OK to confirm.

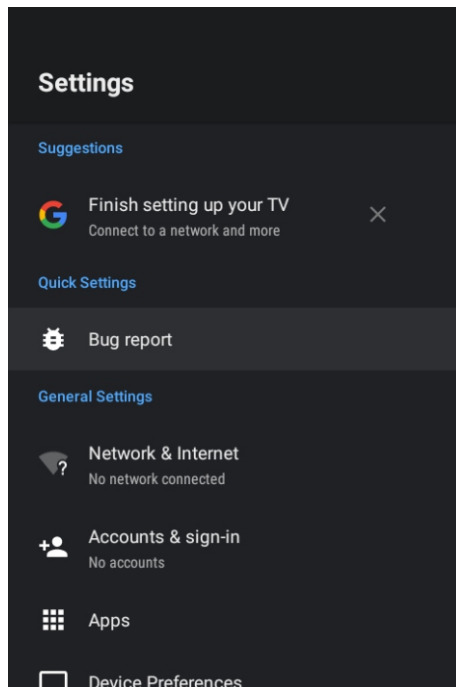

2. Press ▲/▼ button to select what you want set.  
3. Press OK to enter setting.

### Network

1 Press ▲/▼ button to select what you want set.  
2. press OK button to adjust.  
3. After finishing your adjustment, press OK button to save and return to the previous menu.

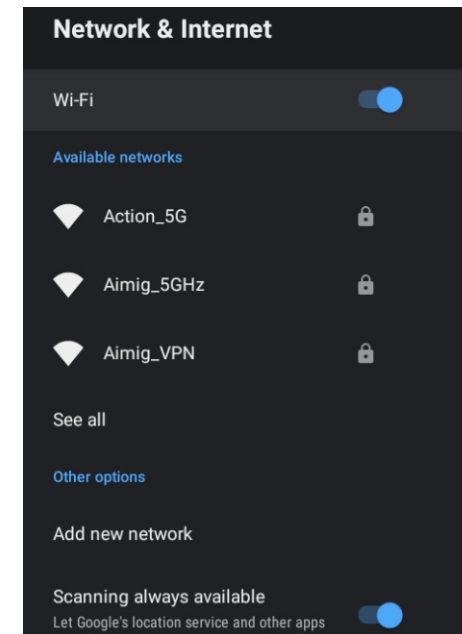

### APPS

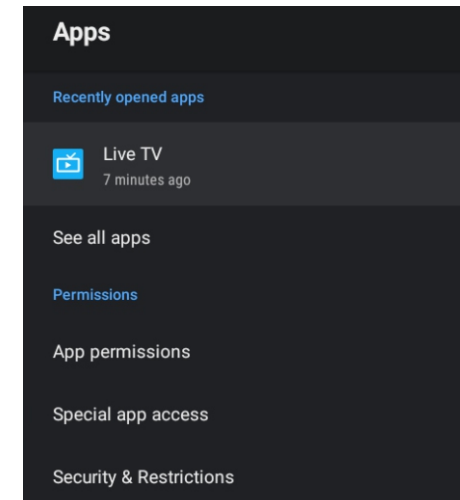

In this menu, you can set the APP permissions, and read the app lists.

1. Press ▲/▼ button to select what you want set.  
2. Press OK button to adjust.  
3. After finishing your adjustment, press BACK button to return to the previous menu.

## DEVICE PREFERENCES ABOUT

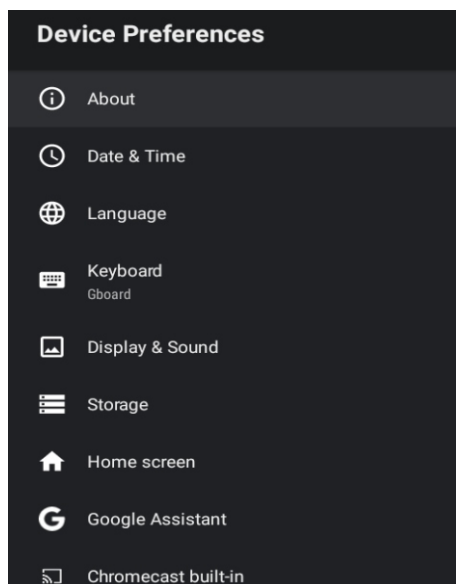

In this menu, you can read the information and settings of TV.

1. Press ▲/▼ button to select what you want set.
2. Press OK button to adjust.
3. After finishing your adjustment, press BACK button to return to the previous menu.

## DATE &amp; TIME

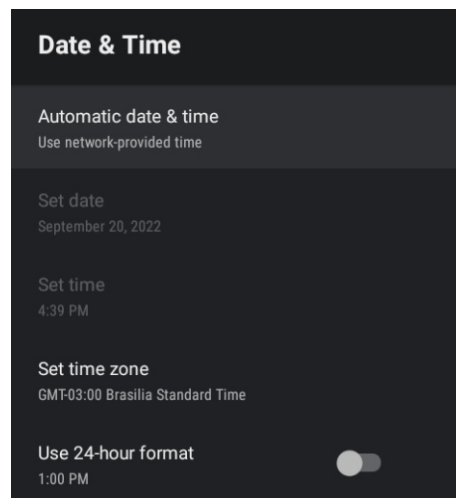

**Automatic date & time-** Press ▲/▼ button to select the option then press OK button to enter the sub-menu.(Optional: Use network-provided time, Off)

- Manually adjusting date & time settings will automaticall change the Automatic date & time to OFF.

**Set date-** Press ▲/▼ button to select the option then press OK button to enter the sub-menu.

**Set time-** Press ▲/▼ button to select the option then press OK button to enter the sub-menu.

**Set time zone-** Press ▲/▼ button to select the option then press OK button to enter the sub-menu.  
Use 24-hour format-Press ▲/▼ button to select the option then press OK button to choose ON/OFF.

## LANGUAGE

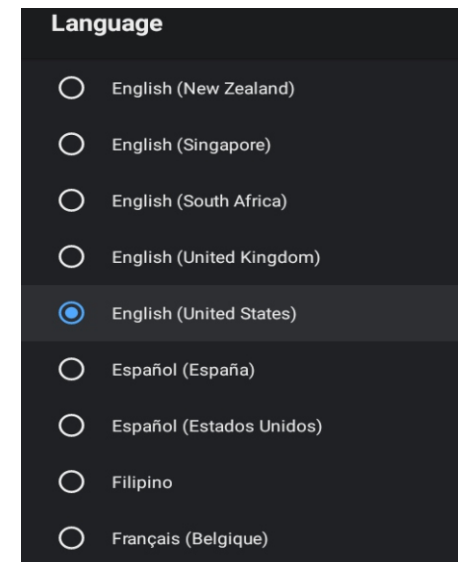

Language- Press ▲/▼ button to select the option then press button to enter the OK select language.

## KEYBOARD

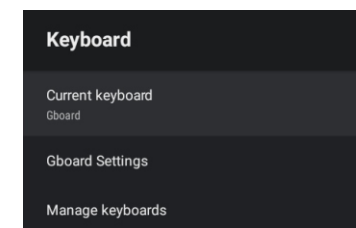

**Current keyboard-** Press ▲/▼ button to select the option then press OK button to enter the sub-menu.

**Gboard Settings-** Press ▲/▼ button to select the option then press OK button to enter the sub-menu.

**Manage keyboards-** Press ▲/▼ button to select the option then press OK button to enter the sub-menu.

## STORAGE

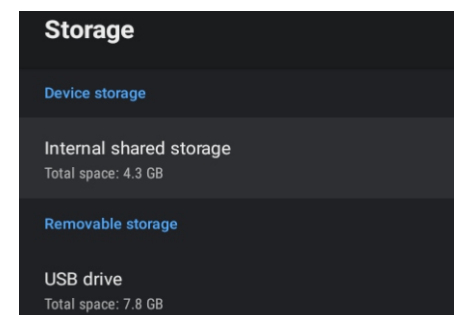

Internal shared storage- Press ▲/▼ button to select the option then press OK button to enter the sub-menu.

Removable Storage- Press ▲/▼ button to select the option then press OK button to enter the sub-menu.(Note: Show external devices if available)



## HOME SCREEN

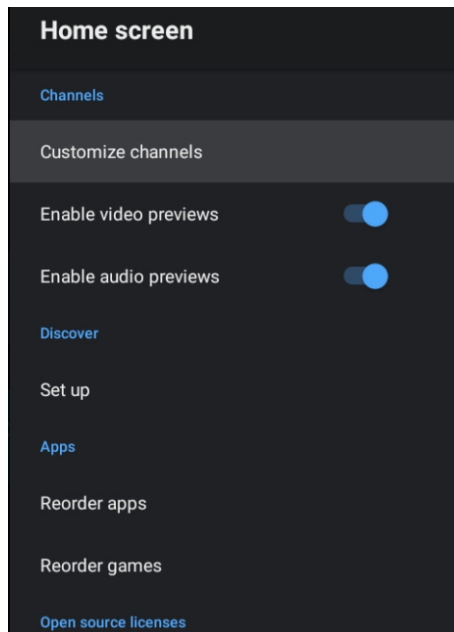

In this menu, you can set channels, apps, open source licenses.

1. Press ▲/▼ button to select what you want set.
2. Press OK button to adjust.
3. After finishing your adjustment, press BACK button return to the previous menu.

## GOOGLE

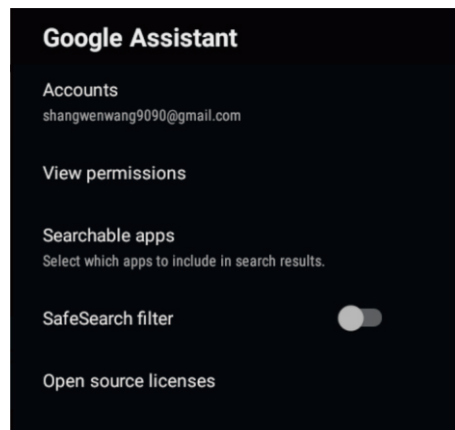

In this menu, you can set searchable apps, safe search filter, block offensive words, open source licenses.

1. Press ▲/▼ button to select what you want set.
2. Press OK button to adjust.
3. After finishing your adjustment, press BACK button return to the previous menu.

## CHROMECAST BUILT-IN

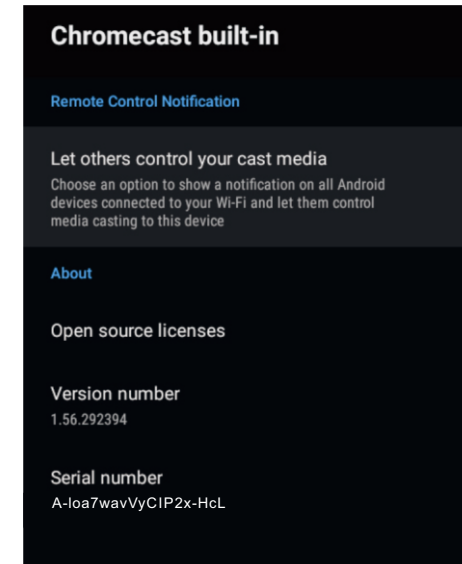

In this menu, you can read the information and settings of Chromecast.

1. Press ▲/▼ button to select what you want set.
2. Press OK button to adjust.
3. After finishing your adjustment, press BACK button return to the previous menu.

## SCREEN SAVER

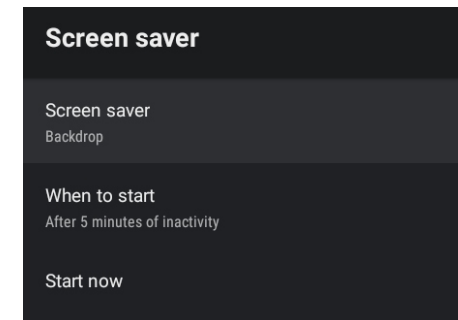

**Screen saver-** Press ▲/▼ button to select the option then press OK button to enter the sub-menu.(Optional: Turn screen off, Backdrop, Colors)

**When to Start-** Press ▲/▼ button to select the option then press OK button to enter the sub-menu. (Optional: 5 minutes, 15 minutes, 30 minutes, 1 hour, 2 hours.)

**Start now-** Press ▲/▼ button to select the option then press OK button to enter screen saver.

## ENERGY SAVER

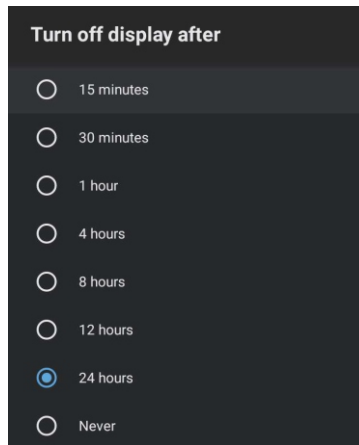

**Turn off Display-** Press ▲/▼ button to select the option then press OK button to enter the sub-menu. (Options: 15 minutes, 30 minutes, ....24 hours, Never.)

## LOCATION

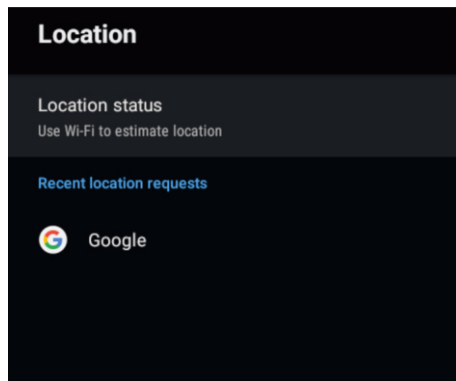

Location status- Press ▲/▼ button to select the option then press OK button to enter the sub-menu. (Optional: Use Wi-Fi to estimate location, Off)

## USAGE &amp; DIAGNOSTICS

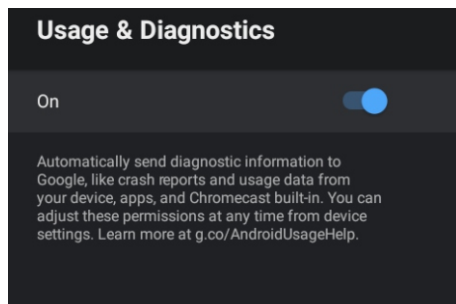

Usage & diagnostics- Press ▲/▼ button to select the option then press button OK to choose ON/OFF.

## ACCESSIBILITY

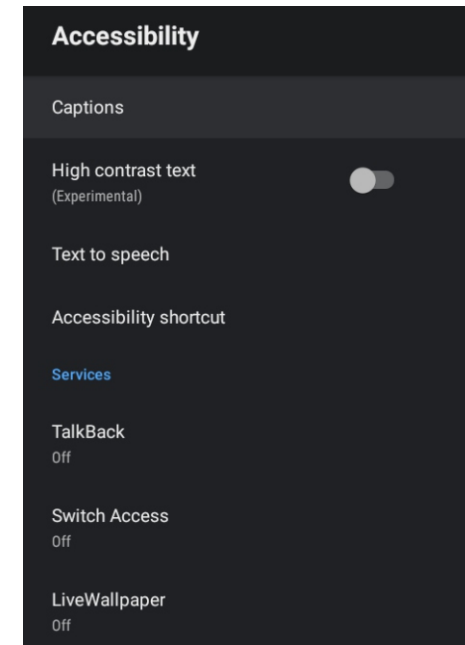

Captions- Press ▲/▼ button to select the option then press OK button to enter the sub-menu.

**High contrast text-** Press ▲/▼ button to select the option then press OK button to choose ON/OFF.

**Text to speech-** Press ▲/▼ button to select the option then press OK button to enter the sub-menu.

**Accessibility shortcut-** Press ▲/▼ button to select the option then press OK button to choose ON/OFF.

**TalkBack-** Press ▲/▼ button to select the option then press OK button to enter the sub-menu.

**Switch Access-** Press ▲/▼ button to select the option then press OK button to enter the sub-menu.

## RESTART

Press OK button to enter the sub-menu.

Restart the TV.

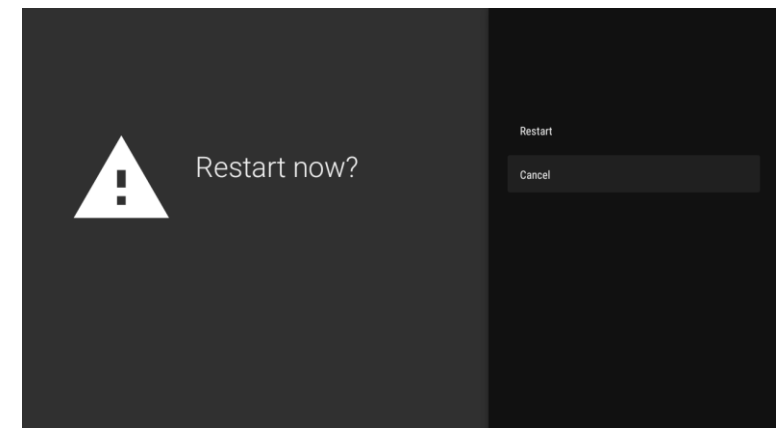

## REMOTES & ACCESSORIES

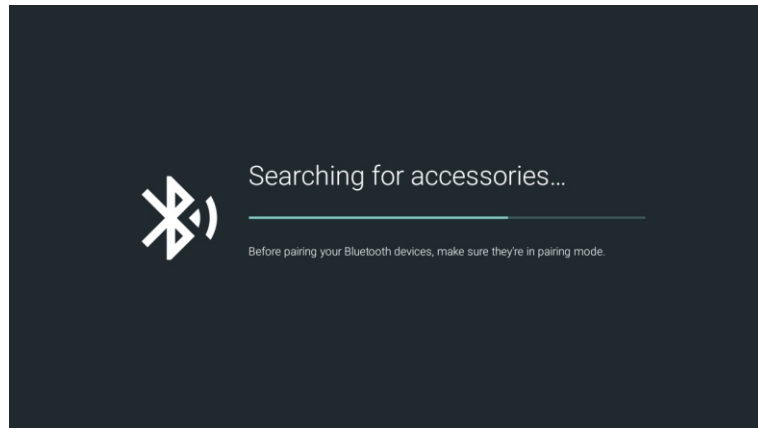
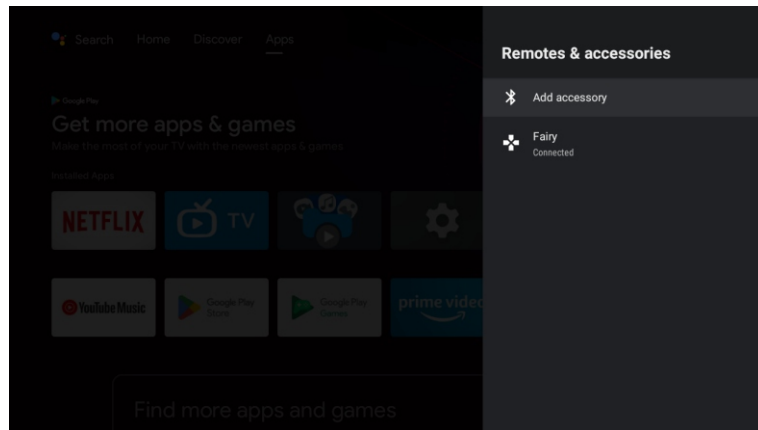

**Note: It is only available to the remote control with Bluetooth.**

In this menu, you can pair Bluetooth devices.

1. Press "OK" and "Volume+" buttons for about 5 seconds.
2. When the LED starts to flash, release it. The remote controller will send the pairing signal to the TV and display the information of the remote control on the right side of the screen.
3. Press the OK button to display the pairing. If the paired is displayed, the connection is successful.
4. Press BACK button return to the previous menu.

### NOTE

The menu/function may be different depending on when you purchased the TV.

## ADD AND USE OF MEDIA PLAYER

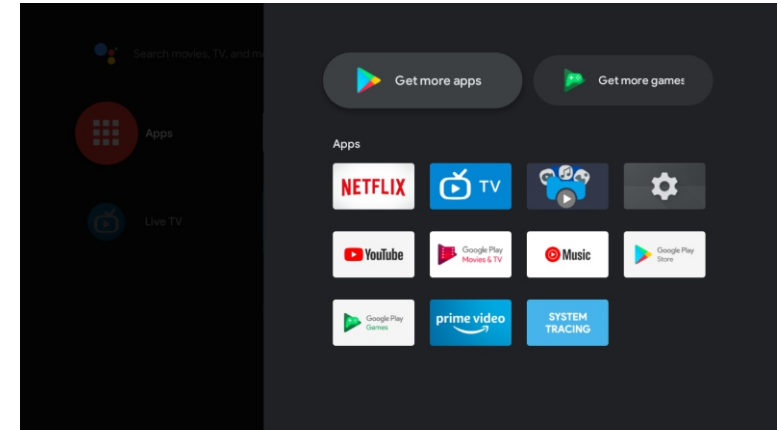

1. In the HOME interface, select the + icon in the APP column to add the application, and click OK. Press up and down to select the Media Player application, and click to add it OK to the HOME interface.

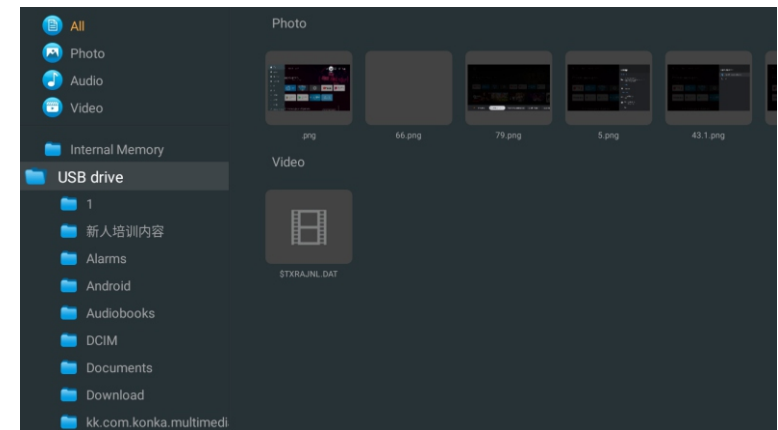

2. Focus on the corresponding USB driver and press OK to display video, photo, audio files. Press navigation button to select the file.

## PICTURE

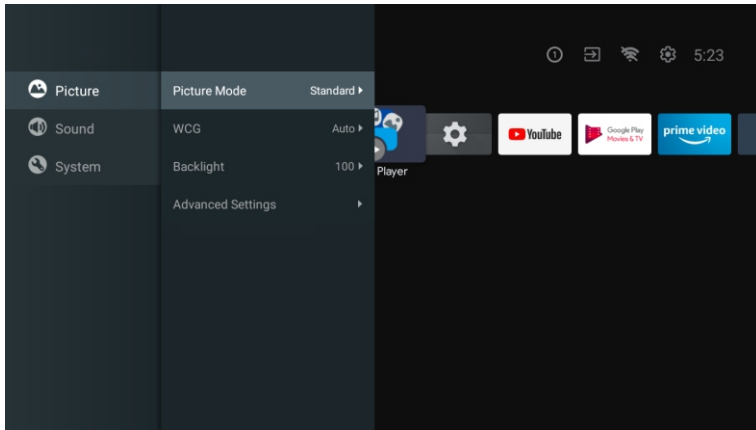

**Picture Mode-** Press ▲/▼ button to select the option button to enter the sub-menu.(Optional: Standard, Dynamic, Movie, Eye Comfort, Gentle, Vivid, Sport, Personal).

**Brightness/Color Saturation/Hue/Contrast/Gamma/Black Level Sharpness-** Press ▲/▼ button to select the option.

Press ◀ to decrease the parameter. Press ▶ to increase the parameter.

**Gamma-** Press ▲/▼ button to select the option.

Press ◀ to decrease the parameter.

Press ▶ to increase the parameter.

## ECO

Press MENU key to the main menu, and select Picture.

Press button to ECO option and press OK to select the option.

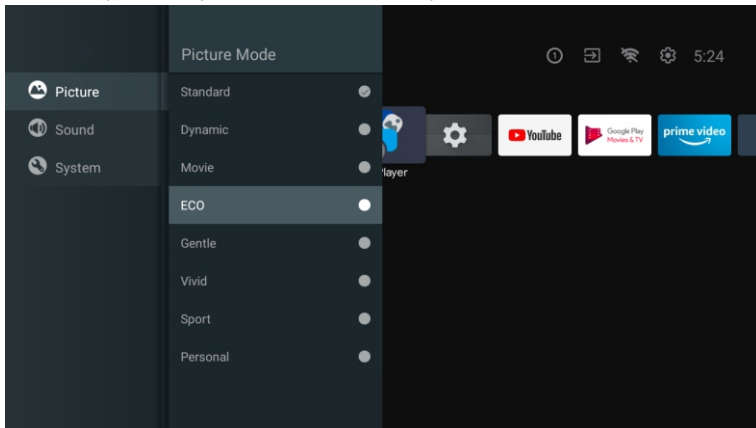

## SOUND

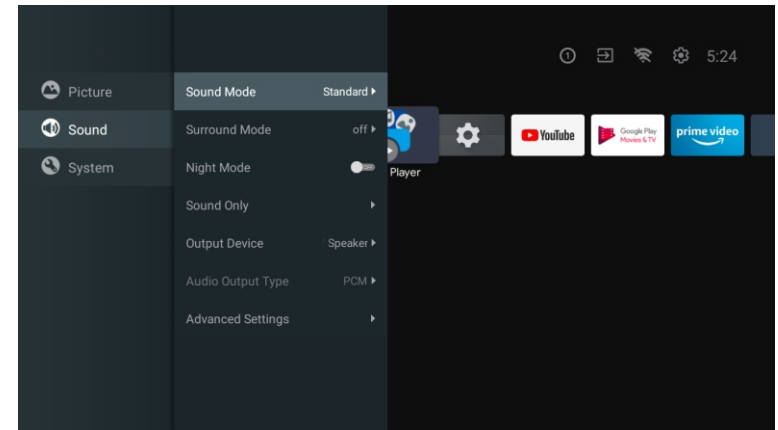

Press MENU key to the main menu, and select Sound.

**Sound Mode-** Press OK to enter the sub-menu, press button to select option and press OK to select the option.

**Pure Sound-** Press ▲/▼ button to select the option then press OK button to choose ON/OFF.

**Surround-** Press ▲/▼ button to select the option then press OK button to choose ON/OFF.

**Sound Only-** Press OK to enter the sub-menu, press OK button to select option.

**Output Device-** Press ▲/▼ to enter the sub-menu.

**Audio Output Type-** Press ▲/▼ to enter the sub-menu.

**Advanced Settings-** Press ▲/▼ to enter the sub-menu.

## SYSTEM

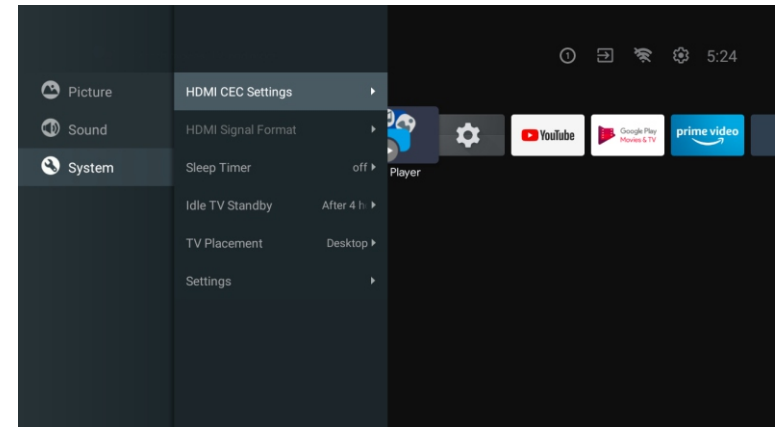

Press MENU key to the main menu, and select System.

Press ▲/▼ button to select option and press OK to select the option.

## Read Before Using Apps

(\*Terms & Conditions Apply)

- Due to the product characteristics featured on the Apps store, as well as limitations in available content, certain featured applications, and services may not be available on all devices or in all territories. Some Apps featured may also require additional peripheral device or membership fees. Services and content availability are subject to change without prior notice.
- Manufacture takes no legal responsibility whatsoever for any interruption of App services caused by the service provider for any reason.
- An unstable Internet connection may cause delays or interruptions. In addition, applications may terminate automatically depending on the network environment.
- Applications services and updates may become unavailable.
- Application content is subject to change by the services provider without prior notice.
- Specific services may differ with the version of the application installed on the TV.
- An application's functionality may change in future version of the application.
- Depending on the third party service provider/s policies, certain applications may not support multitasking.
- The response to remote commands and the resulting on screen display may be delayed while a webpage is loading.
- The copy and paste operations are not supported.
- The web browsing speed will differ with the network environment.
- Depending on the types of video/audio codecs supported, it might not be possible to play certain video and audio files while playing content.
- Apps store have certain limitation, it consist many inbuilt apps for various needs of user but user doesn't have facility to add other apps from any other media.

## Troubleshooting

If you have any problem, check the counter measures for each symptom listed below. The following symptoms may have been, caused by inappropriate adjustment rather than actual malfunction of the unit. If the trouble persists, contact the Customer Care Centre, see back page for contact details.

Symptoms	Possible solutions
<b>No power</b>	Please check the power cord plugged in and that the power outlet works. Unplug the power cord and plug it in after 60 seconds and restart the TV.
<b>No picture</b>	Please check antenna connection. Station may be experiencing problems, please tune to another station. Please adjust the settings of contrast and brightness.
<b>Good picture but no sound</b>	Please increase the volume. Please check TV is under mute mode, press MUTE button on the remote control. Please check sound settings. If external devices are being used, check their volumes are not set too low or turned off. If using AVI or Component inputs, please make sure cables are connected properly and not loose. If using DVI to HDMI cable, a separate audio cable is required. Make sure a headphone jack is not connected.
<b>Good sound but abnormal color or no picture</b>	Please check antenna connection and antenna condition. If using Component input, please check Component connections, incorrect or loose connections may cause colour problems or cause the screen to be blank.
<b>No response to remote control</b>	Batteries of remote control may have exhausted, if necessary, please change the batteries. Clean the remote control lens. The distance between LED TV and remote control should be within 8m, within recommended operating angle and path is free of obstructions.
<b>Colored dots may be present on the screen</b>	Although the LED screen is made with high-precision technology and 99.99% or more of the pixels are effective, black dots may appear or bright points of light (red, blue, or green) may appear constantly on the LED screen. This is a structural property of the LED screen and not a malfunction.
<b>Picture is breaking up</b>	Keep the TV away from noisy electrical sources such as cars, hair dryers, welders, and all optional equipment. Electrical atmospheric interference such as local or distant lightning storms may cause picture to break up. When installing optional equipment, leave some space between the optional equipment and the TV. Check the antenna and connection. Keep the antenna away from any power or input/output cables.

Symptoms	Possible solutions
<b>After Auto Tuning only some channels are available</b>	Check your area is covered by Digital Video Broadcasts. Try re-tuning or manually tuning missing channels. Check that you are using the correct antenna type.
<b>Channel cannot be selected</b>	Check if the channel has been blocked in the main menu settings.
<b>USB not playing</b>	Please check connecting USB cable and power supply is connected. Hard drive has not been formatted. Please make sure USB disk is compatible and the multimedia data formats are supported. Only support FAT32 format for the USB disk.
<b>Picture is distorted, macroblock, small block, dots, pixelization, etc</b>	Compression of video contents may cause distortion especially on fast moving pictures such as sports and action movies.
<b>Noise from speaker</b>	Check cable connections, make sure a video cable is not connected to an audio input. Low signal level may cause sound distortion.
<b>TV turns off automatically</b>	Check if the Off Timer is set to On in the Setup menu. Sleep Timer may have been enabled. If there is no signal for about 10 minutes from an input, the TV will turn off.
<b>TV turns on automatically</b>	Check if the On Timer is set to On in the Setup menu.
<b>Picture is not shown in full screen</b>	Black bars on each side will be shown on HD channels when displaying SD (4:3) contents. Black bars on Top & Bottom will be shown on movies that have aspect ratios different from your TV. Adjust picture size option on your external device or TV to full screen.

## WARNING

Never place a television set in an unstable location. A television set may fall, causing serious personal injury or death. Many injuries, particularly to children, can be avoided by taking simple precautions such as:

- Using cabinets or stands recommended by the manufacturer of the television set.
  - Only using furniture that can safely support the television set.
  - Ensuring the television set is not overhanging the edge of the supporting furniture.
  - Not placing the television set on tall furniture (for example, cupboards or bookcases) without anchoring both the furniture and the television set to a suitable support.
  - Not placing the television set on cloth or other materials that may be located between the television set and supporting furniture.
  - Educating children about the dangers of climbing on furniture to reach the television set or its controls
- If your existing television set is being retained and relocated, the same considerations as above should be applied.

The plug or appliance coupler is used as the disconnect device, the disconnect device shall remain readily operable.

## THE DISPOSAL OF ELECTRICAL AND ELECTRONIC EQUIPMENT WASTE PRODUCTS ON THE PART OF FINAL USERS IN THE EUROPEAN UNION

This symbol on the product or on the container indicates that this product cannot be eliminated with the general waste. The user is responsible for eliminating this kind of waste by throwing them away at a "recycling point" specifically for electrical and electronic waste. Selective collection and electrical equipment recycling contribute to preserve natural resources and warrant waste recycling to protect environment and health. In order to receive further information about electrical and electronic waste collecting and recycling, contact your Local Council, the service of household waste or the establishment where the product was acquired.

**The crossed out "wheeled bin" symbol on the product reminds you of your obligation, that when you dispose of the appliance, it must be separately collected.**



### Warranty

Thank you for purchasing this Sylvox product. We are glad to offer 12 months free warranty for you. If you have any questions, please contact us via our after-sales email or website for assistance.

After-sales email: [service@sylvoxtv.com](mailto:service@sylvoxtv.com)  
Website: [www.sylvoxtv.com](http://www.sylvoxtv.com)

#### Customer Service Support:

Email: [service@sylvoxtv.com](mailto:service@sylvoxtv.com)

Service Hotline: 8333-SYLVVOX (Monday-Friday, 9:00 AM-5:00 PM EST)

#### Warranty Policy

##### (1) When returning an item, please note the following:

1. Only items purchased directly from [www.sylvoxtv.com](http://www.sylvoxtv.com) and authorized resellers can be returned, such as Amazon, Walmart, Newegg, Wayfair, Aliexpress, etc.
2. We will not accept any return requests for products purchased from unauthorized third-party suppliers.
3. Customer must contact the original vendor with your order ID or purchase proof and the detail of the product issue at [service@sylvoxtv.com](mailto:service@sylvoxtv.com) to request a return/refund/repair/replace before returning products. Sylvox will provide you with the shipping label in the mail.
4. Sylvox are responsible for all return shipping costs for quality problem.
5. If there is no reason to return the product after installation and use, Sylvox shall have the right to charge restocking fees of 20% of the product value. (Only accept applications for no reason return within 7 days after arrival, and freight costs are the responsibility of the customer)
6. Ensure that the item(s) you are returning is repackaged in the original condition with all the documentation and accessories that came with it.
7. If the returned product is not in original packaging: artificial damage causes to affect the second sale, such as its appearance being damaged, the lack of accessories, etc., we will deduct the corresponding expenses according to the situation.
8. We will handle your request once getting your returning item.

##### (2) How to return a product for a refund? (30 days money-back guarantee)

To return an item to Sylvox, Please contact the Sylvox team at [service@sylvoxtv.com](mailto:service@sylvoxtv.com) to submit an after-sales application, we will provide you with the shipping label in the mail. Please include your original order number or order proof in the email and ensure that the item is returned within 30 days. No refunds will be issued until the item is received in its original packaging (with its documentation and accessories).

##### (3) Refunds

Once we receive and verify the condition of your product, a refund is initiated. The way your refund is processed depends on your original payment method. For credit or debit cards, refunds will be back to the card-issuing bank within 7-10 business days of receipt of the returned item. Please contact the card-issuing bank with questions about when the credit will be posted to your account.

##### (4) What does the warranty not cover?

- (a) The wrong way of use and improper repair by the user caused the failure or damage.
- (b) Failure or damage caused by transportation, moving, and falling after purchase.
- (c) Other unavoidable external factors cause failure and damage.
- (d) Improper use of the equipment caused by water or other solution of damage.
- (e) Failure caused by a lightning strike or other electric system reasons
- (f) Damage caused by using power supply other than specified voltage.

#### Warranty Period:

- \* Sylvox repairs the TV free of charge under the condition of the normal use of the instruction manual within 12 months.
- \* Sylvox warrants that this product conforms to the manufacturer's specifications and will be free of defects in material and workmanship should any defect occur.
- \* Sylvox will correct the defect subject to the following conditions:
  - (a) Any defects caused or repairs required as a result of the abusive operation, negligence, accident, shipment damages, improper delivery and installation, application, and use for which this product was not intended as set forth in the user's manual or other applicable Product documentation.
  - (b) Any defects caused or repairs required as a result of any product that has been tampered with, modified, adjusted, or repaired by any person other than Sylvox, a Sylvox authorized service provider or a Sylvox authorized service center or dealer.
  - (c) Any replacement of accessories, glassware, consumable or peripheral items required through normal use of the Product, including but not limited to, earphones, remote controls, batteries, etc.
  - (d) Any cosmetic damage to the Product surface or exterior, including but not limited to that which has been defaced or caused through normal wear and tear, improper shipping and handling, or the use of chemical cleaning agents.
  - (e) Any defects caused or repairs required as a result of damage caused by any external or environmental conditions, including but not limited to, the use of incorrect voltage, fluctuations or surges in transmission line/power line voltage, liquid spillage, or acts of nature or God.
  - (f) Warranty claims for Products returned with the altered, illegible, or missing model, factory serial number, and UL markings.
  - (g) Any Products used for rental, business, or commercial purposes.
  - (h) Any installation, consumer instruction, delivery, setup, adjustment, and/or programming charges.
  - (i) A Product that is not installed following installation instructions is included with the Product.
  - (j) Any signal reception problems (including antenna-related problems), images "burnt" into the screen, signal noise or echo, interference or other signal transmission or delivery problems, availability of third-party provided services or content (including, without limitation, image, audio or video content).

No other entity other than Sylvox is authorized to extend, enlarge or transfer this warranty on behalf of Sylvox.

The express warranties in this limited warranty are, in lieu of and, except to the extent prohibited by applicable law, Sylvox disclaims all other warranties and conditions, express or implied, whether arising by law, statute, by course of dealing, or usage of trade, including, without limitation, implied warranties or conditions of all claims, whether based in contract, negligence, strict liability or otherwise. Some states do not allow the exclusion or limitation of incidental or consequential damages, so the above limitation or exclusion may not apply to you.

For any questions, feel free to contact us via [service@sylvoxtv.com](mailto:service@sylvoxtv.com) at any time!

# Sylvox

## 15.6" Küche-FERNSEHEN

Modell:KT16A0KGEA

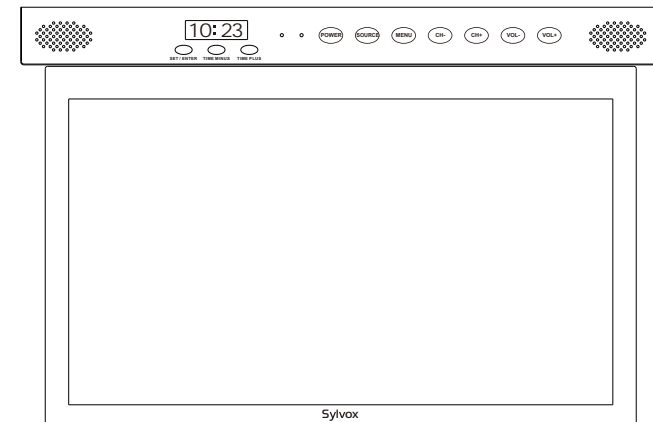

Deutsch



## Allgemeine Informationen

Um Schäden am Fernsehgerät zu vermeiden, beachten Sie bitte die folgenden Sicherheitshinweise bei der Einrichtung und Verwendung.

Fernseher reinigen	Trennen Sie das Fernsehgerät vor der Reinigung vom Stromnetz. Verwenden Sie nur ein weiches, feuchtes Tuch oder ein spezielles Reinigungsmittel für Flachbildschirme.
LED-Anzeige	Zu viel Druck auf den Bildschirm kann das Fernsehgerät beschädigen.
Hitze/Feuchtigkeit/ Feuchtigkeit	Das Fernsehgerät sollte keinen hohen Temperaturen (direkte Sonneneinstrahlung, Heizkörper, offenes Feuer) oder Feuchtigkeit ausgesetzt werden. Das Fernsehgerät sollte nicht in Räumen mit hoher Luftfeuchtigkeit verwendet werden.
Kondensation	Wenn Sie das Fernsehgerät von einem kühlen Ort in einen mit höherer Temperatur bringen, sollten Sie es mindestens eine Stunde stehen lassen, bevor Sie es einstecken. Ein schneller Temperaturwechsel kann zur Bildung von Kondenswasser im Fernsehgerät selbst führen. Dies kann zu Schäden führen, wenn das Fernsehgerät verwendet wird.
Luftzirkulation	Um eine Überhitzung des Fernsehgerätes zu vermeiden, sollten die Lüftungsschlitze auf der Rückseite immer frei sein.
Kleine Objekte	Es ist darauf zu achten, dass keine kleinen Gegenstände oder Flüssigkeiten in das Fernsehgerät gelangen. Sie können Schäden oder sogar Brände verursachen.
Zerdrückend	Achten Sie darauf, Finger oder andere Gegenstände nicht zu quetschen, wenn Sie das Fernsehgerät in eine beliebige Richtung drehen.
Stromversorgung	Verwenden Sie das Fernsehgerät nur mit der in den technischen Daten angegebenen Spannung. Stellen Sie sicher, dass der Stecker leicht zugänglich ist und das Fernsehgerät jederzeit vom Stromnetz getrennt werden kann. Trennen Sie das Fernsehgerät nicht vom Stromnetz, indem Sie am Netzkabel ziehen. Fassen Sie immer den Stecker an. Das Netzkabel darf nicht geknickt oder über scharfe Kanten gelegt werden.
Bewegen des Fernsehgeräts	Fassen Sie das Fernsehgerät beim Bewegen nur am Gehäuse an.
Reparaturen/Zubehör	Reparaturen und Wartungsarbeiten dürfen nur von autorisiertem und geschultem Personal durchgeführt werden.
Recycling	Batterien sind gemäß Batterieverordnung nur in dafür vorgesehenen Behältern zu entsorgen.



Trennen Sie bei extremen Witterungsverhältnissen (Sturm, Gewitter) und langer Inaktivität (Urlaub) das TV-Gerät vom Stromnetz. Der Netzstecker dient dazu, das TV-Gerät vom Stromnetz zu trennen und muss daher betriebsbereit bleiben. Wenn das TV-Gerät nicht elektrisch vom Stromnetz getrennt wird, zieht das Gerät in allen Situationen Strom, auch wenn sich das TV-Gerät im Standby-Modus befindet oder ausgeschaltet ist.

**WICHTIG** - Bitte lesen Sie diese Anleitung vor der Installation oder Inbetriebnahme vollständig durch.

**WARNUNG:** Lassen Sie niemals Personen (einschließlich Kinder) mit eingeschränkten körperlichen, sensorischen oder geistigen Fähigkeiten oder mangels Erfahrung und / oder Wissen elektrische Geräte unbeaufsichtigt benutzen.

- Lassen Sie zu Belüftungszwecken mindestens 5 cm Freiraum um das Fernsehgerät herum.
- The ventilation should not be impeded by covering or blocking the ventilation openings with items, such as newspapers, table-cloths, curtains, etc.
- The power cord plug should be easily accessible. Do not place the TV, furniture, etc. on the power cord. A damaged power cord/plug can cause fire or give you an electric shock.
- Handle the power cord by the plug, do not unplug the TV by pulling the power cord. Never touch the power cord/plug with wet hands as this could cause a short circuit or electric shock. Never make a knot in the power cord or tie it with other cords. When damaged it must be replaced, this should only be done by qualified personnel.
- Do not expose the TV to dripping or splashing of liquids and do not place objects filled with
- liquids, such as vases, cups, etc. on or over the TV (e.g., on shelves above the unit).
- Do not do not place open flames such as lit candles on the top of or near the TV.
- Do not place any heat sources such as electric heaters, radiators, etc. near the TV set.
- Do not place the TV on the floor and inclined surfaces.
- To avoid danger of suffocation, keep plastic bags out of the reach of the babies, children and domestic animals.
- Do not dispose of the batteries in fire or with hazardous or flammable materials.
- Warning: Batteries must not be exposed to excessive heat such as sunshine, fire or the like. If you think batteries might have been swallowed or placed inside any part of the body, seek immediate medical attention.

#### WARNHINWEISE FÜR DIE WANDMONTAGE

Lesen Sie die Anweisungen, bevor Sie das Fernsehgerät aufstellen. Installieren Sie das Fernsehgerät nicht auf einer schiefen Ebene. Verwenden Sie die angegebenen Wandbefestigungsschrauben und anderes Zubehör. Ziehen Sie die Wandmontageschrauben fest an, damit das Fernsehgerät nicht herunterfallen kann. Ziehen Sie die Schrauben nicht zu fest an.

Ein Fernsehgerät kann herunterfallen und dabei schwere Verletzungen oder den Tod verursachen. Viele Verletzungen, insbesondere bei Kindern, können durch einfache Vorsichtsmaßnahmen vermieden werden, wie z. B. die Aufklärung der Kinder über die Gefahren des Kletterns auf Möbel, um das Fernsehgerät oder seine Bedienelemente zu erreichen. Children about the dangers of climbing on furniture to reach the television set or its controls.

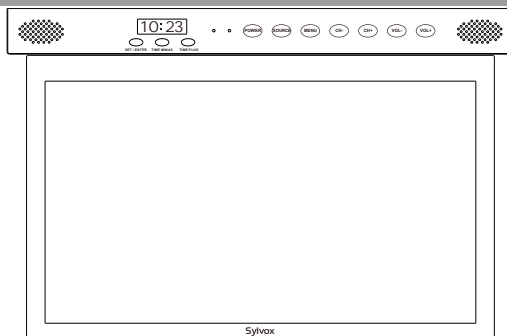

**HDMI™**  
HIGH-DEFINITION MULTIMEDIA INTERFACE

"The Adopted Trademarks HDMI, HDMI High-Definition Multimedia Interface, HDMI trade dress and the HDMI Logos are trademarks or registered trademarks of HDMI Licensing Administrator, Inc. in the United States and other countries." OR "The terms HDMI, HDMI High-Definition Multimedia Interface, HDMI trade dress and the HDMI Logos are trademarks or registered trademarks of HDMI Licensing Administrator, Inc."

## Zubehör

Bitte vergewissern Sie sich, dass die folgenden Artikel im Lieferumfang Ihres Fernsehers enthalten sind.

Sollte etwas fehlen, kontaktieren Sie uns bitte.

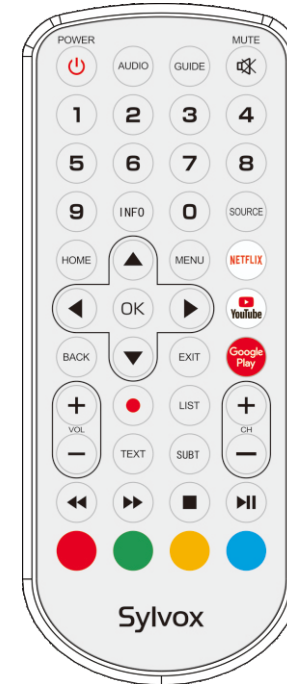

Fernsteuerung

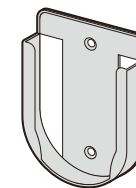

Ferneinbaubasis

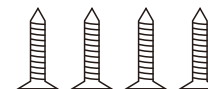

Schrauben KA4.0x8MM

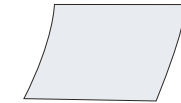

Gewährleistungskarte

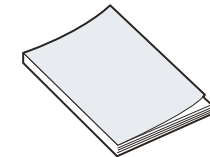

Benutzerhandbuch



Adapter

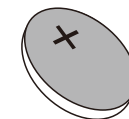

Batterien (CR2025)

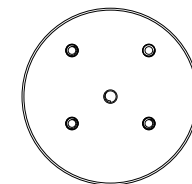

Montagewinkel

# Inhalt

<b>SPEZIFIKATION</b> .....	39
<b>INSTALLATION</b> .....	40~41
<b>ÜBERSICHT</b> .....	42~43
<b>UNTERSTÜTZENDE SIGNALE</b> .....	44
<b>FERNBEDIENUNGSEINHEIT</b> .....	45~46
<b>ALLGEMEINE BESCHREIBUNG</b> .....	47
<b>TV-BEDIENUNG</b> .....	48~63
<b>LESEN SIE VOR DER VERWENDUNG VON APPS</b> .....	64
<b>FEHLERBEHEBUNG</b> .....	65~67
<b>GARANTIEBESTIMMUNGEN</b> .....	68~69

# Spezifikation

Modell	KT16A0KGEA
Display-Größe	15.6"
Bildschirmtyp	LED
Netzadapter	DC 12V ≍ 2A
Die maximale Auflösung	1920 X 1080
Stromverbrauch (Max)	16W
Tonausgabe(Max)	2 x 3W
TV-System	DVB-T2-S2
Frequenzbereich	48. 25MHz - 863. 25MHz
Videoeingangsformat	PAL/NTSC
Antenneneingangsimpedanz	75Ω (Ungleichgewicht)
Produktabmessungen	404.35 x 266.70 x 50.47 MM
Gewicht (Nettogewicht)	3.5 Kg
Temperatur der Betriebsumgebung	0°C-40°C

## Hardware-Konfiguration

CPU	ARM Cortex-A55 quad core
GPU	Mali G31 Mp2
DDR-GRÖSSE	1.5G Byte
eMMC Flash	8G Byte

### Anmerkung:

Design- und Spezifikationsänderungen sind jederzeit und ohne Vorankündigung möglich, alle Daten und Abmessungen sind Näherungswerte.

## Installation

### Normen für die Installation von Fernsehgeräten:

1. Bringen Sie die runde Halterung in den Installationsbereich des Fernsehers. Der Abstand zwischen dem Rand der Halterung und der Montageplatte sollte 66,2 mm betragen. Bitte stellen Sie sicher, dass der Radius um die Halterung sollte mindestens 260mm für TV-Rotation Zweck sein. Verwenden Sie KM6 \* 8 Schrauben, um die Halterung mit der Montageplatte zu befestigen.

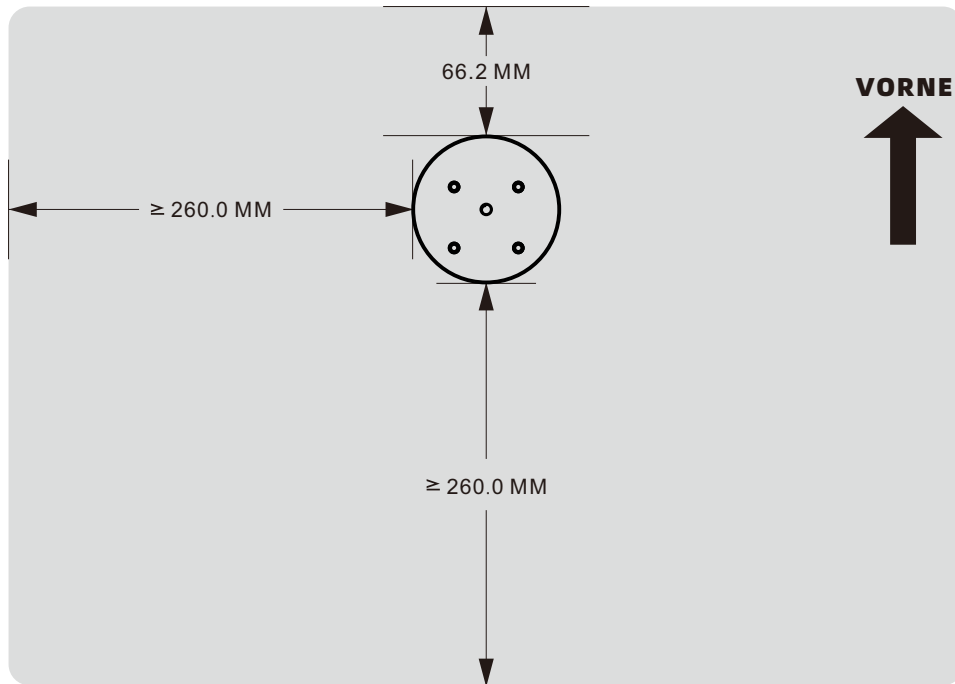

## Installation

2. Nachdem Sie das TV-Panel um 90 Grad geöffnet haben, richten Sie die Schraubenlöcher an der Oberseite des Fernsehers mit der Säule in der Mitte der Halterung aus. Öffnen Sie die Schraubenverriegelung in Zeichnung A um 90 Grad und verwenden Sie die Verriegelung, um die Schraube zu drehen und das Fernsehgerät mit der Halterung zu befestigen. Schließen Sie die Verriegelung nach Abschluss der Installation wieder, damit sie mit der Fernsehebene auf einer Linie liegt.

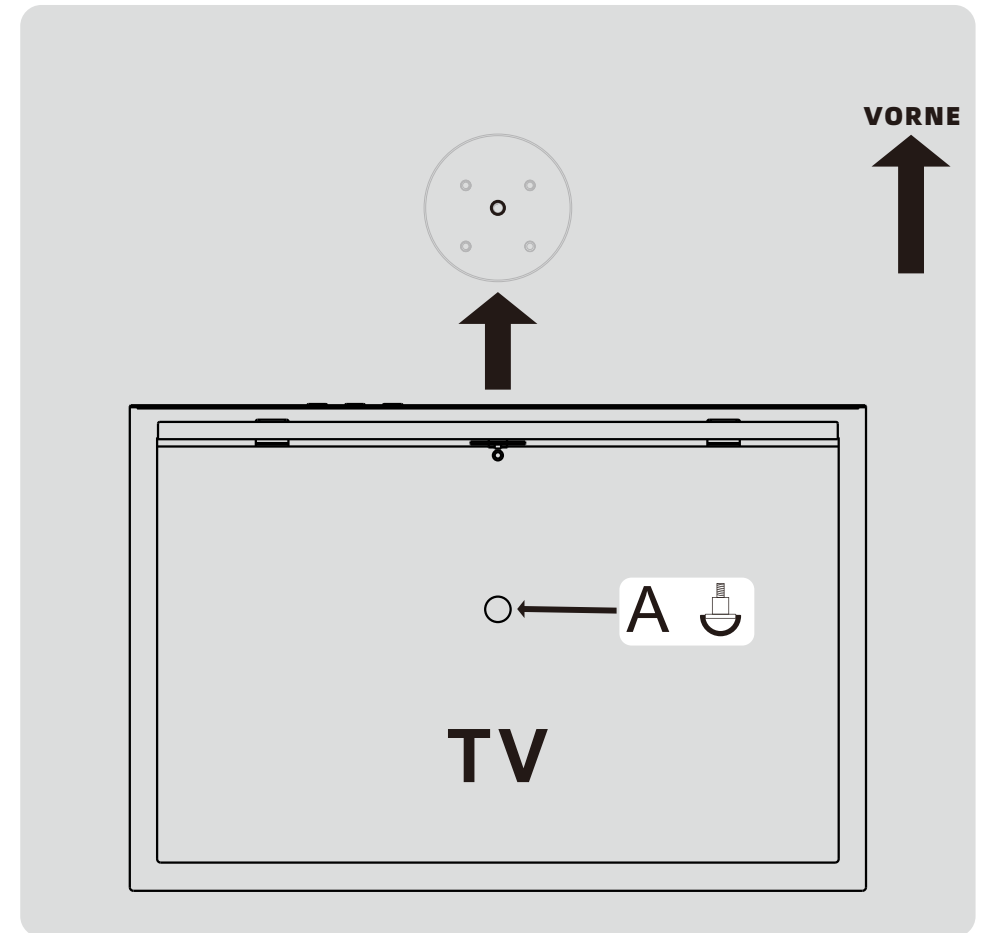

# Übersicht

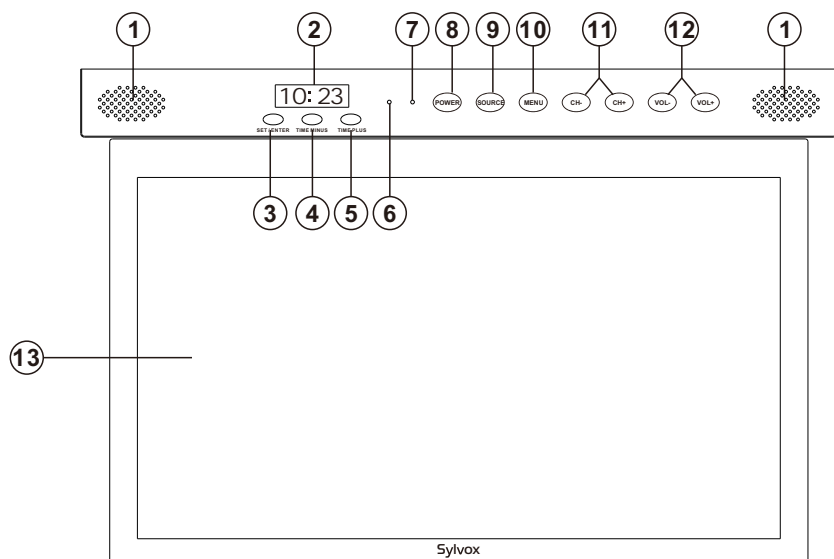

## 1. SPRECHER

## 2. UHRZEITANZEIGE

**3. EINSTELLEN / EINGEBEN:** Drücken Sie diese Taste, um die Zeiteinstellung einzugeben/  
Drücken Sie diese Taste, um die Einstellung zu bestätigen.

**4. ZEIT-MINUS:** Drücken Sie diese Taste, um in der Zeit zurückzugehen.

**5. ZEIT-PLUS:** Drücken Sie diese Taste, um die Zeit vorzustellen.

## 6. FERNBEDIENUNGSSENSOR

## 7. LEISTUNGSANZEIGE

Grün: Im Einschaltmodus.  
Rot: Im Standby-Modus.

**8. STROMVERSORGUNG:** Drücken Sie diese Taste, um das Fernsehgerät ein- oder auszuschalten.

**9. QUELLE:** Ändern und wählen Sie den gewünschten Modus.

**10. MENÜ:** Drücken Sie diese Taste, um ein Bildschirmmenü mit den Funktionen Ihres Fernsehers anzuzeigen.

**11. CH+/-:** Drücken Sie diese Taste, um den Kanal zu wechseln.  
Verwenden Sie im Bildschirmmenü die Tasten CH +/- als Auf-/Ab-Pfeiltasten.

**12. VOL+/-:** Drücken Sie diese Taste, um die Lautstärke zu erhöhen oder zu verringern.  
Verwenden Sie im Bildschirmmenü die Tasten VOL +/- als Links/Rechts-Pfeiltasten.

## 13. LED-BILDSCHIRM

# Übersicht

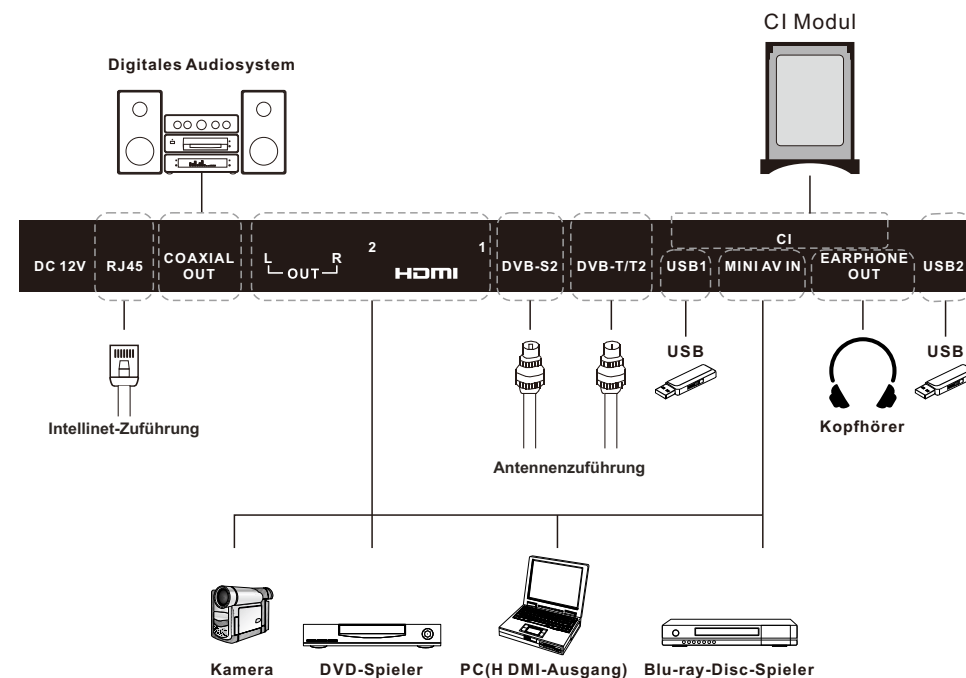

## Unterstützte Signale

Eingang	Modus
Digital	DVB-T/C/T2/S/S2
Analog	SECAM/PAL

### PRESET-MODUS (HDMI)

	Auflösung	V.Freq.(Hz)	H.Freq.(KHz)
1	640x480	59.94	31.469
2	720x480	59.94	31.469
3	720x576p	50	31.25
4	800x600	60	37.9
5	1280x720p	60	45
6	1920x1080i	60	33.75
7	1920x1080p	60	67.5

## Fernbedienungseinheit

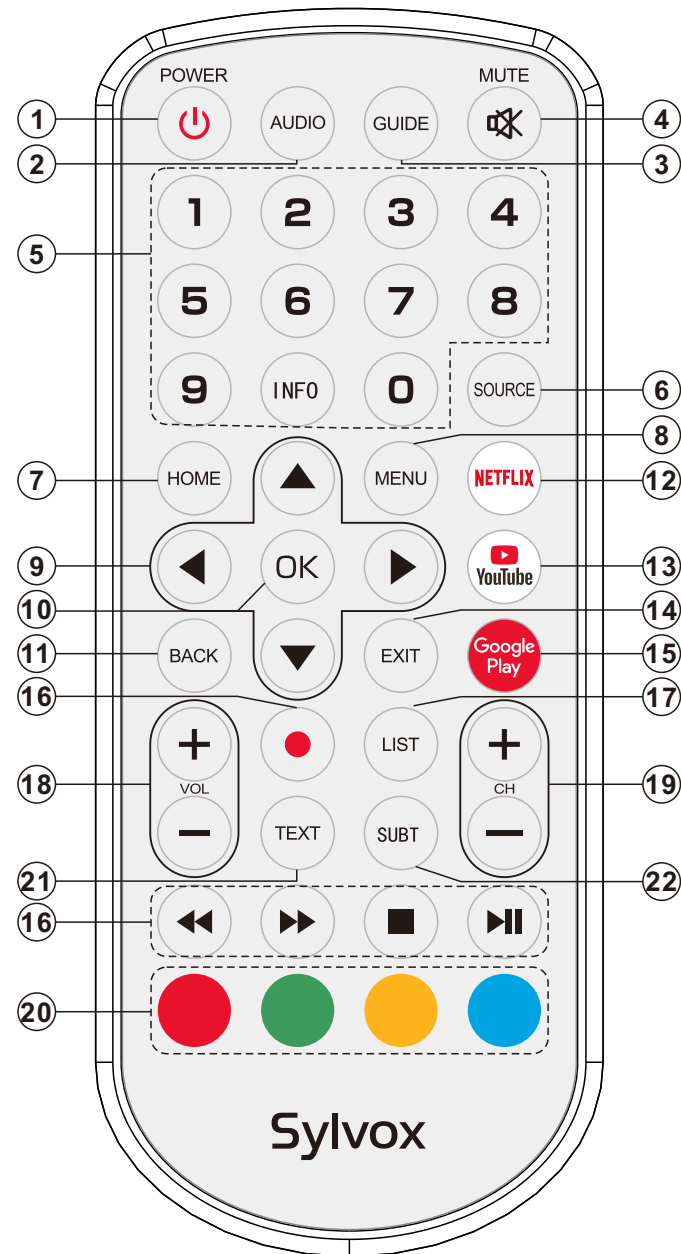

# Fernbedienungseinheit

- 1. STROMVERSORGUNG:** Drücken Sie diese Taste, um das Fernsehgerät ein-und auszuschalten.
- 2. AUDIO:** Drücken Sie diese Taste, um Mono, Nicam oder Stereo für ATV-Kanäle und die Audiosprache für DTV-Kanäle auszuwählen.
- 3. ANLEITUNG:** Wählen Sie die elektronische ANLEITUNG, im DTV-Modus werden alle Informationen über das Programm einer Woche angezeigt, wenn Sie diese Taste drücken.
- 4. STUMMSCHALTUNG:** Drücken Sie diese Taste, um den Ton des Fernsehgeräts vorübergehend auszuschalten, und drücken Sie sie erneut, um den Ton wieder aufzunehmen.
- 5. Digital-Tasten (0-9, -):** Direktes Auswählen des Kanals mit digitalen Tasten.
- 6. QUELLE:** Drücken Sie, um die Liste der Eingangsquellen zu öffnen.
- 7. STARTSEITE:** Anzeigen der HOME-Seite.
- 8. MENÜ:** Anzeige des Hauptmenüs oder Verlassen des aktuellen Menüs.
- 9. Pfeiltaste ▲ ▼ ◀ ▶:** Zur Auswahl von Menüpunkten auf dem Bildschirm und zum Ändern von Menüwerten.
- 10. OK:** Bestätigt die Auswahl.
- 11. ZURÜCK:** Zurück zum vorherigen Menü.
- 12. NETFLIX:** Wenn eine Netzwerkverbindung besteht, drücken Sie diese Taste, um NETFLIX direkt aufzurufen.
- 13. YouTube:** Wenn eine Netzwerkverbindung besteht, drücken Sie diese Taste, um YouTube direkt aufzurufen.
- 14. BEENDEN:** Das Menü verlassen.
- 15. Google Play:** Wenn eine Netzwerkverbindung besteht, drücken Sie diese Taste, um Google Play direkt aufzurufen.
- 16. STEUERTASTE FÜR DEN DIGITALEN MEDIENPLAYER:** Umfassen die Funktionen Rückwärts, Vorwärts, Wiedergabe/Pause, Stopp im USB-Modus. Drücken Sie im DTV-Modus die **•** Taste, um das Fernsehprogramm aufzunehmen. Bitte beachten Sie die entsprechenden Anweisungen im Abschnitt über den Multimedia-Player.
- 17. LISTE:** Drücken Sie, um die Kanalliste anzuzeigen.
- 18. VOL +/-:** Drücken Sie diese Tasten, um die Lautstärke einzustellen.
- 19. CH +/-:** Drücken Sie diese Tasten, um den Kanal aufwärts oder abwärts zu wechseln.
- 20. FARBE TASTEN:** Es wird in den APPS verwendet.
- 21. TEXT:** Drücken Sie, um den Videotextmodus auszuwählen.
- 22. SUBT:** Untertitel öffnen oder schließen.

# Allgemeine Beschreibung

## Installation der Batterien in der Fernbedienung

**Installation der Batterien**

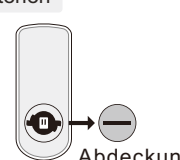
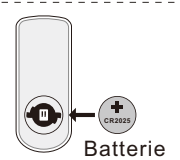
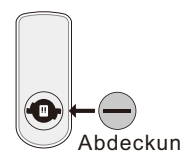
- 1** Drehen Sie sich nach links, um die Abdeckung des Batteriefachs auf der Rückseite zu öffnen.  

- 2** Legen Sie die Batterie (CR2025) mit der richtigen Polarität ein.  

- 3** Schließen Sie den Deckel.  

**Abdeckung**

**Batterie**

**Abdeckung**

➤ Richten Sie die Fernbedienung auf den Fernbedienungssensor des kabellosen Fernsehgeräts und verwenden Sie sie innerhalb von 7 Metern.

➤ Geben Sie die verbrauchten Batterien in die Recycling-Tonne, da sie die Umwelt belasten können.

### ANMERKUNGEN:

- Eine Batterieladung reicht bei normalem Gebrauch für 1 Jahr.
- Wenn Sie die Fernbedienung über einen längeren Zeitraum nicht benutzen wollen, nehmen Sie die Batterien heraus, um Schäden durch Auslaufen zu vermeiden.
- Die Batterien (Batteriepack oder eingelegte Batterien) dürfen nicht übermäßiger Hitze wie Sonnenschein, Feuer oder Ähnlichem ausgesetzt werden.

## Externer Anschluss

### Anschluss der Antenne

Die Eingangsimpedanz der Antenne dieses Geräts beträgt 75 Ohm. VHF/UHF 75-Ohm-Koaxialkabel können direkt an die Antennenbuchse angeschlossen werden. Wenn das Antennenkabel ein 300-Ohm-Parallel-Flachkabel ist, müssen Sie den 300-Ohm/75-Ohm-Konverter verwenden, um das Antennenkabel an die Antennenbuchse anzuschließen. Einzelheiten entnehmen Sie bitte der folgenden Zeichnung.

#### Antennen mit 300 Ohm Flat Twin Leads

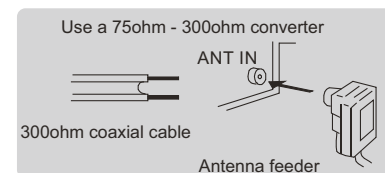

#### Antennen mit 75-Ohm-Rundkabeln

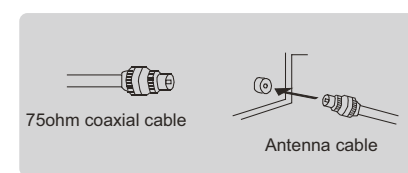

# Fernseher-Bedienung

## ANFANGSEINRICHTUNG

Wenn Sie Ihr Fernsehgerät zum ersten Mal einschalten, werden Sie vom Einrichtungsassistenten durch die Grundeinstellungen geführt. Bitte beachten Sie den Text Tipp zur Ersteinrichtung.

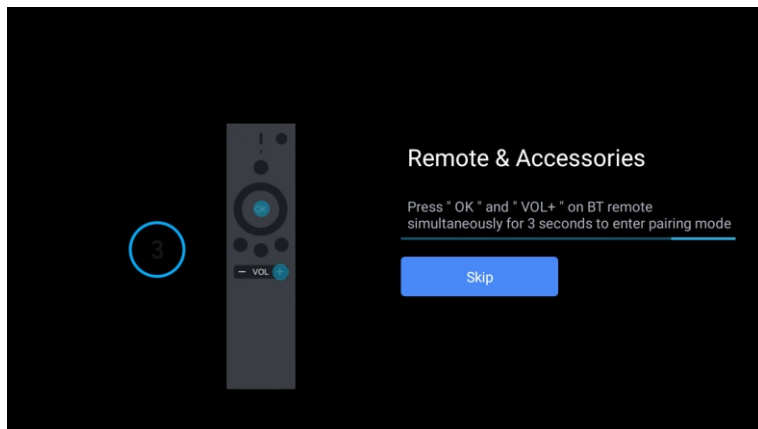

Diese Funktion wird für den Fernbedienungs-Kopplungscode verwendet. Nachdem der Code erfolgreich eingegeben wurde, können Sie die Bluetooth-Fernbedienung zur Bedienung des Fernsehers verwenden.

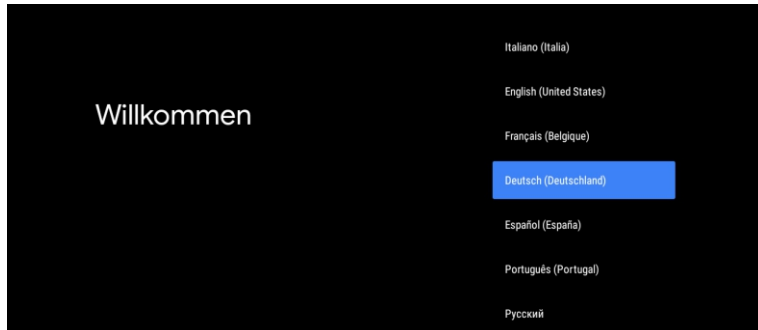

Drücken Sie ▲/▼, um die Systemsprache auszuwählen, und drücken Sie OK, um die Sprache zu bestätigen.

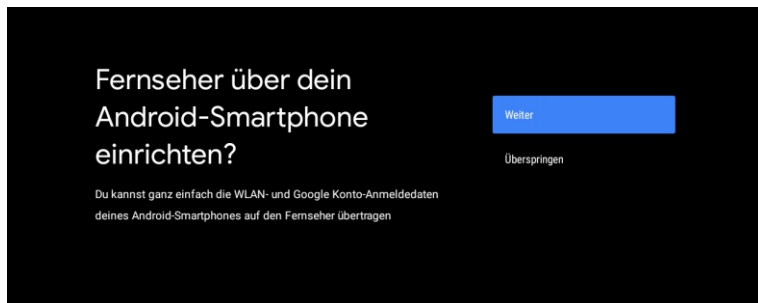

Verbinden Sie Ihr Android-Telefon mit Ihrem Fernseher und wählen Sie „Weiter“, um die Verbindung fortzusetzen, oder „Überspringen“, um diesen Schritt zu überspringen.

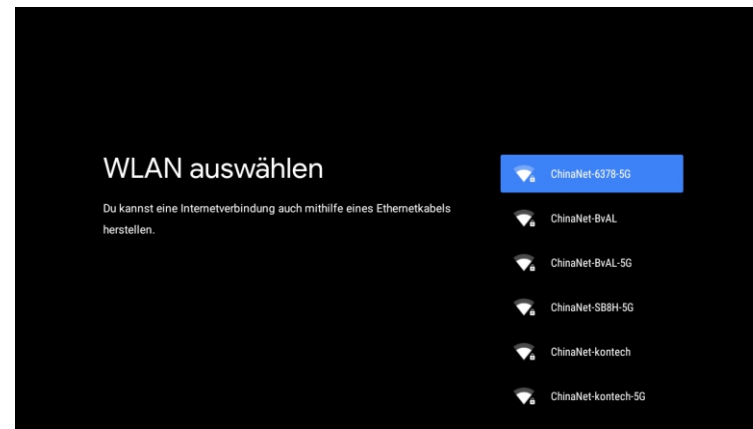

Drücken Sie ▲/▼, um das zu verbindende WLAN auszuwählen, drücken Sie OK und geben Sie das Passwort ein, um die erfolgreiche Verbindung zu bestätigen.

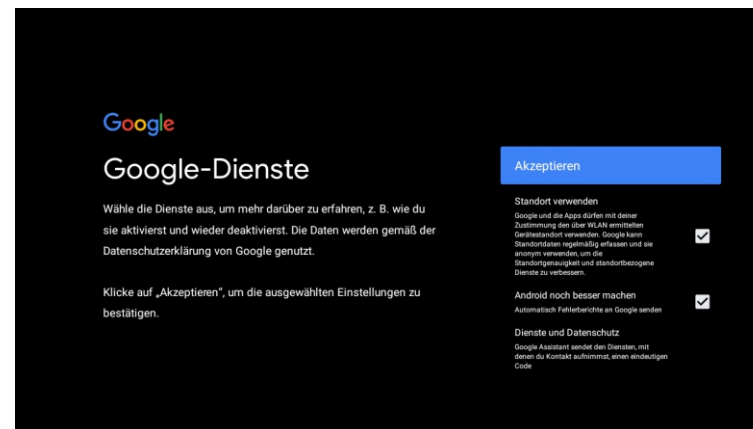



Wenn Sie damit einverstanden sind, dass automatisch Diagnoseinformationen an Google gesendet werden, um die Unterscheidungsfähigkeit zu verbessern, wählen Sie „JA“, um zu akzeptieren.

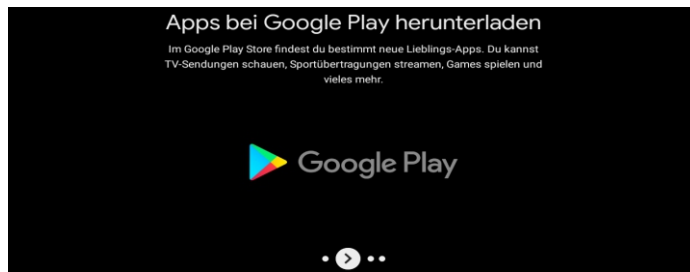
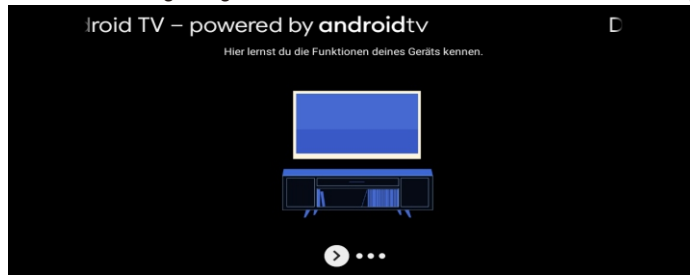

1. Ihr Gerät wird mit Android TV betrieben, und drücken Sie die Taste ►, um die Browsing-Funktion auszuwählen.
2. Sie können weitere Apps von Google Play abrufen, und drücken Sie die Taste ►, um zum nächsten Bildschirm zu gelangen.
3. Übertragen Sie Fotos und andere Inhalte über den integrierten Chromecast auf das Fernsehgerät und drücken Sie OK, um das Browsen abzuschließen.

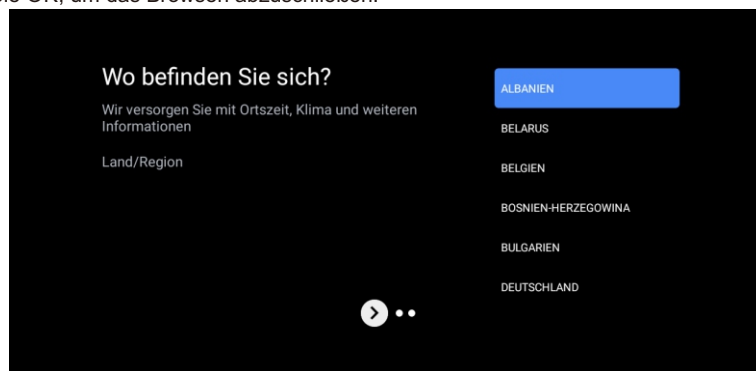

Drücken Sie ▲/▼, um das Land Ihres Geräts auszuwählen, und drücken Sie zur Bestätigung OK.

## HAUPTBILDSCHIRM

Nachdem Sie die Einstellungen des Assistenten vorgenommen haben, können Sie fernsehen und zum Startbildschirm wechseln.

①

②

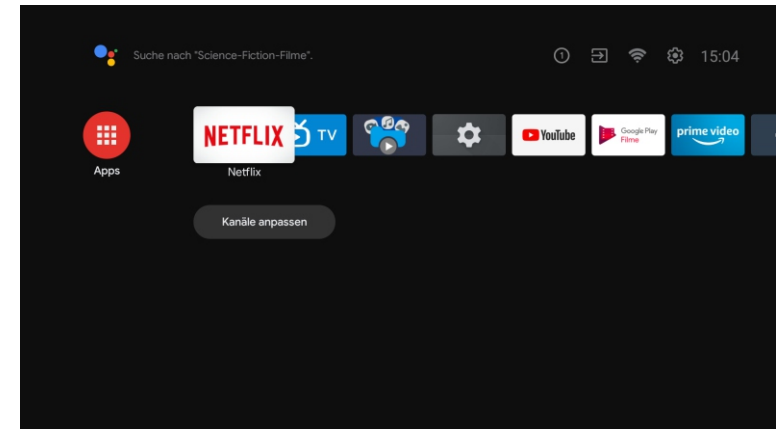

1. Öffnen Sie Google Assistant oder starten Sie eine Textsuche.
2. Unter den auf dem Fernseher installierten Anwendungen werden hier die Symbole für die bevorzugten Anwendungen angezeigt. (Favoritenanwendungen können vom Benutzer hinzugefügt, gelöscht oder in der Reihenfolge geändert werden)

- 📺 Eingänge: Symbol zur Auswahl einer Eingangsquelle.
- ⚙️ Einstellungen: Hier können verschiedene Einstellungen konfiguriert werden. Einzelheiten zu den Einstellungen finden Sie in der nächsten Erklärung.

## EINGABE-QUELLE

Drücken Sie auf der HOME-Oberfläche ▲/▼/◀/▶, um das Symbol „Eingänge“ auszuwählen, drücken Sie OK, um die Liste der Eingangsquellen zu öffnen, drücken Sie dann auf , um einen Eingang zu markieren, und drücken Sie OK, um zu wechseln.

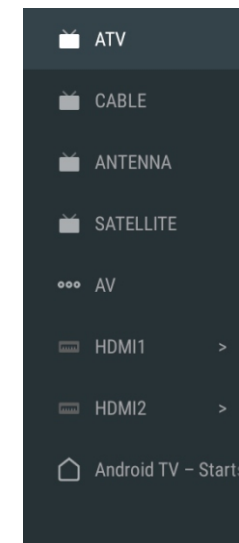
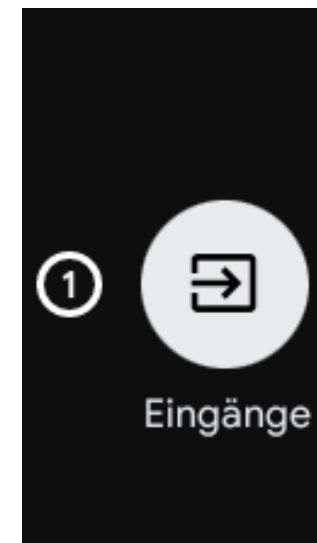

Drücken Sie unter Live-TV die Taste SOURCE, um die Liste der Eingangsquellen anzuzeigen. Sie können die gewünschte Quelle auswählen.

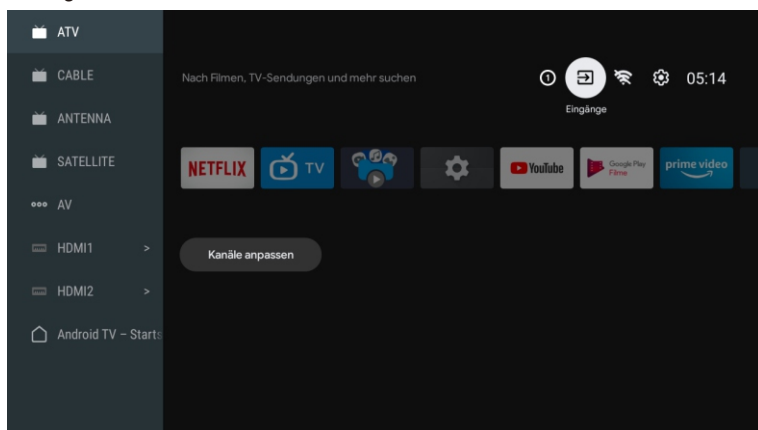

### NAVIGIEREN DURCH DAS BILDSCHIRMMENÜ

1. Drücken Sie auf der HOME-Oberfläche die Taste ►, um das Symbol für das kreisförmige Einstellungs Menü auszuwählen, und bestätigen Sie mit OK.

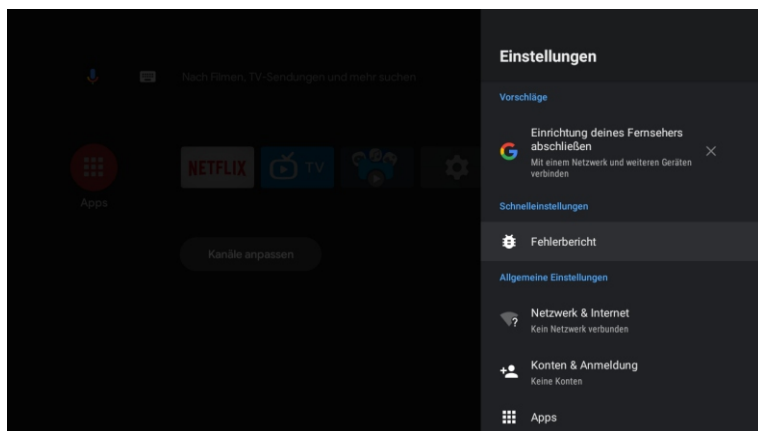

2. Drücken Sie die ▲/▼-Taste, um die gewünschte Einstellung auszuwählen.  
3. Drücken Sie OK, um die Einstellung zu bestätigen.

### Netzwerk

1. Drücken Sie die ▲/▼-Taste, um die gewünschte Einstellung auszuwählen.  
2. Drücken Sie zum Einstellen die OK-Taste.  
3. Nach Abschluss der Einstellung drücken Sie die OK-Taste, um zu speichern und zum vorherigen Menü zurückzukehren.

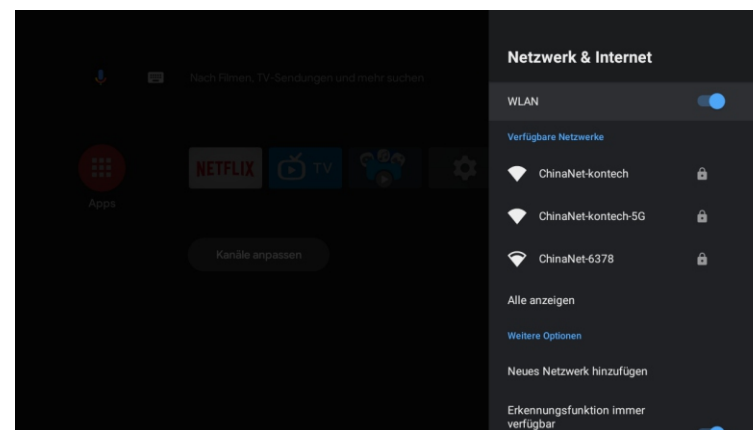

### APPS

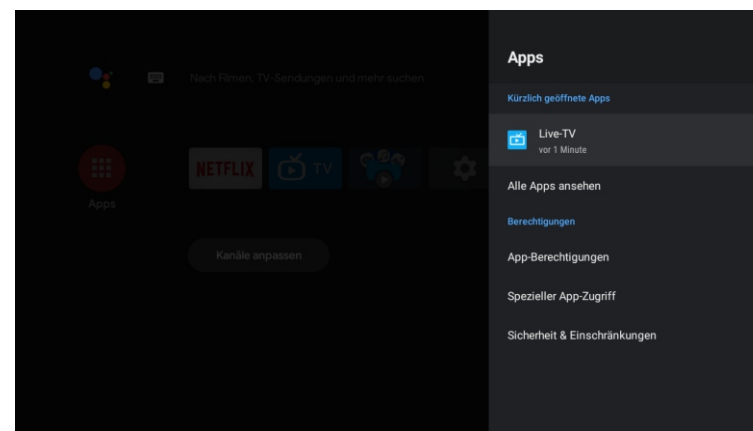

In diesem Menü können Sie die APP-Berechtigungen einstellen und die App-Listen lesen.  
1. Drücken Sie die ▲/▼-Taste, um die gewünschte Einstellung auszuwählen.  
2. Drücken Sie zum Einstellen die OK-Taste.  
3. Drücken Sie nach Abschluss der Einstellung die BACK-Taste, um zum vorherigen Menü zurückzukehren.

## GERÄTEEINSTELLUNGEN

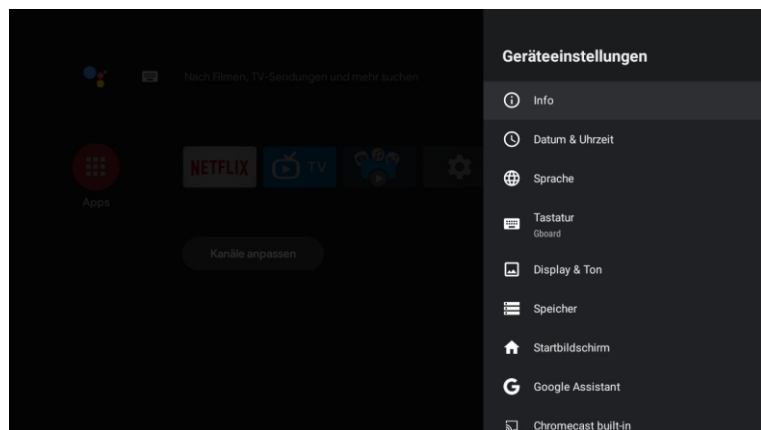

- In diesem Menü können Sie die Informationen und Einstellungen des Fernsehers ablesen.
1. Drücken Sie die ▲/▼-Taste, um die gewünschte Einstellung auszuwählen.
  2. Drücken Sie zum Einstellen die OK-Taste.
  3. Drücken Sie nach Abschluss der Einstellung die BACK-Taste, um zum vorherigen Menü zurückzukehren.

## DATUM & ZEIT

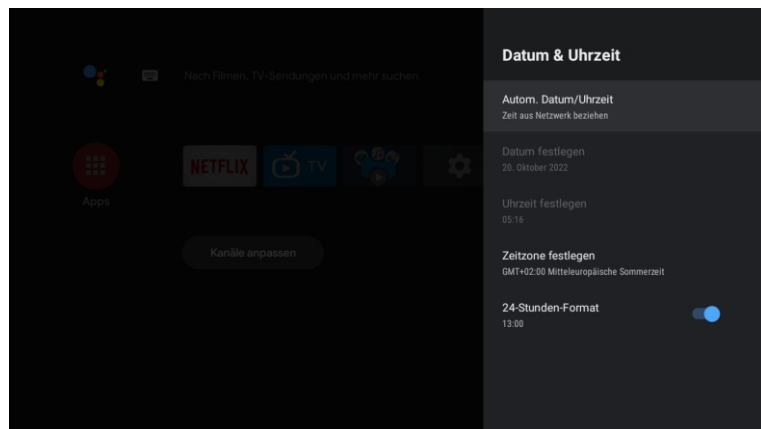

**Automatisches Datum & Uhrzeit-** Drücken Sie die ▲/▼-Taste, um die Option auszuwählen, und drücken Sie die OK-Taste, um das Untermenü aufzurufen. (Optional: Netzzeit verwenden, Aus)

● Wenn Sie Datum und Uhrzeit manuell einstellen, wird die Option Automatisches Datum und Uhrzeit automatisch auf AUS gesetzt.

**Datum einstellen-** Drücken Sie die ▲/▼-Taste, um die Option auszuwählen, und drücken Sie die OK-Taste, um das Untermenü aufzurufen.

**Uhrzeit einstellen-** Drücken Sie die ▲/▼-Taste, um die Option auszuwählen, und drücken Sie die OK-Taste, um das Untermenü aufzurufen.

**Zeitzone einstellen-** Drücken Sie die ▲/▼-Taste, um die Option auszuwählen, und drücken Sie dann die OK-Taste, um das Untermenü aufzurufen. 24-Stunden-Format verwenden - Drücken Sie die ▲/▼-Tasten, um die Option auszuwählen, und drücken Sie dann die OK-Taste, um EIN/AUS zu wählen.

## SPRACHE

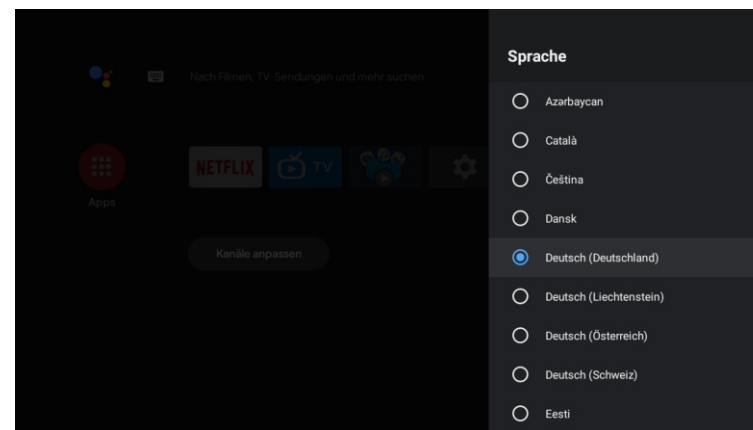

**Sprache -** Drücken Sie die Tasten ▲/▼, um die Option auszuwählen, und drücken Sie dann die Taste OK, um die Sprache auszuwählen.

## TASTATUR

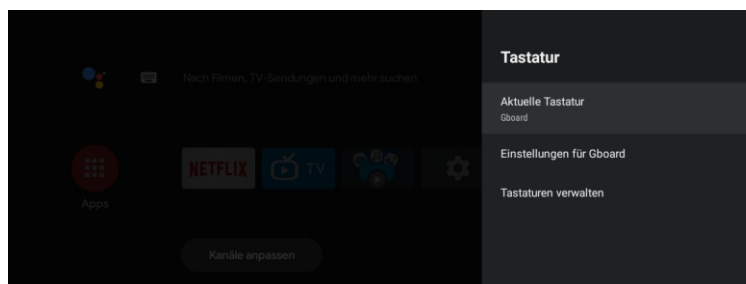

**Aktuelle Tastatur-** Drücken Sie die ▲/▼-Taste, um die Option auszuwählen, und drücken Sie die OK-Taste, um das Untermenü aufzurufen.

**Tastatureinstellungen-** Drücken Sie die ▲/▼-Taste, um die Option auszuwählen, und drücken Sie die OK-Taste, um das Untermenü zu öffnen.

**Tastaturen verwalten-** Drücken Sie die ▲/▼-Taste, um die Option auszuwählen, und drücken Sie dann die OK-Taste, um das Untermenü aufzurufen.

## SPEICHER

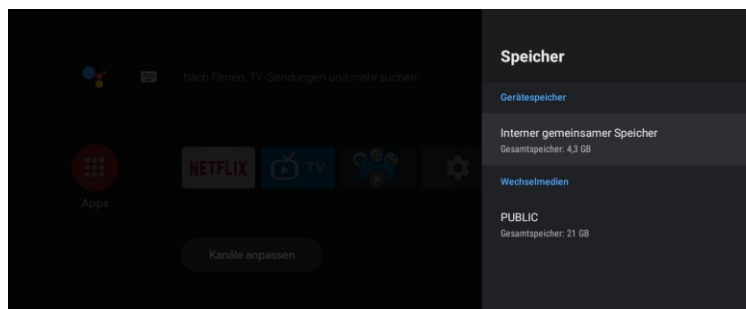

**Interner gemeinsamer Speicher-** Drücken Sie die ▲/▼-Taste, um die Option auszuwählen, und drücken Sie die OK-Taste, um das Untermenü aufzurufen.

**Wechselspeicher-** Drücken Sie die ▲/▼-Taste, um die Option auszuwählen, und drücken Sie die OK-Taste, um das Untermenü aufzurufen. (Hinweis: Externe Geräte anzeigen, falls verfügbar)

## HAUPTBILDSCHIRM

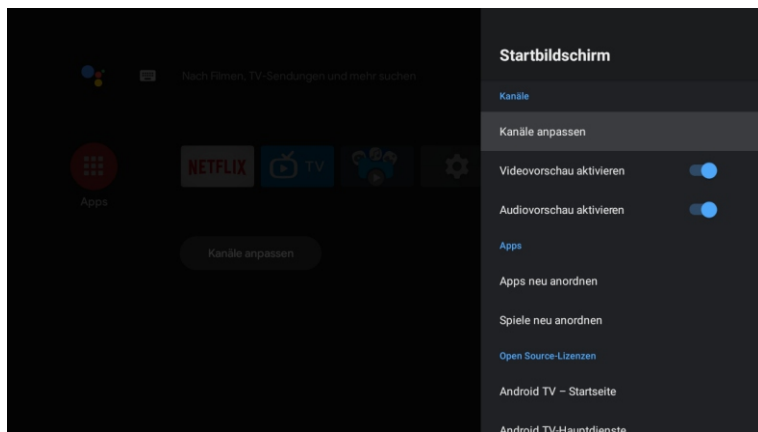

In diesem Menü können Sie Kanäle, Anwendungen und Open-Source-Lizenzen einstellen.

1. Drücken Sie die ▲/▼-Taste, um die gewünschte Einstellung auszuwählen.
2. Drücken Sie zum Einstellen die OK-Taste.
3. Drücken Sie nach Abschluss der Einstellung die BACK-Taste, um zum vorherigen Menü zurückzukehren.

## GOOGLE

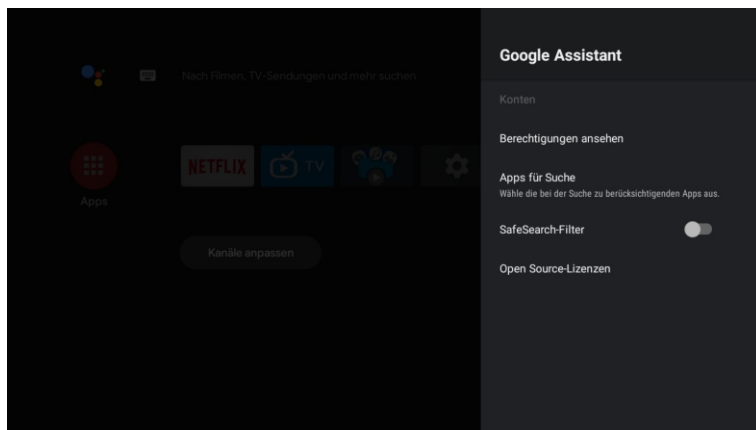

In diesem Menü können Sie durchsuchbare Anwendungen, sichere Suchfilter, das Blockieren anstößiger Wörter und Open-Source-Lizenzen einstellen.

1. Drücken Sie die Taste ▲/▼, um auszuwählen, was Sie einstellen möchten.
2. Drücken Sie zum Einstellen die OK-Taste.
3. Drücken Sie nach Abschluss der Einstellung die BACK-Taste, um zum vorherigen Menü zurückzukehren.

## CHROMECAST-EINSTELLUNGEN

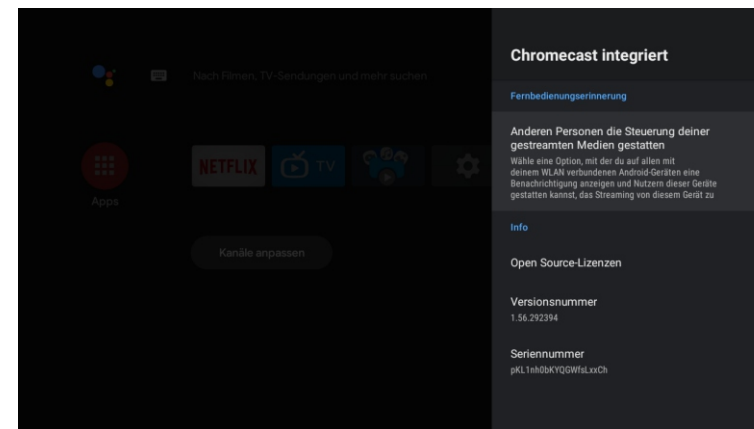

In diesem Menü können Sie die Informationen und Einstellungen des Chromecast lesen.

1. Drücken Sie die ▲/▼-Taste, um die gewünschte Einstellung auszuwählen.
2. Drücken Sie die OK-Taste zum Einstellen.
3. Nach Abschluss der Einstellung drücken Sie die BACK-Taste, um zum vorherigen Menü zurückzukehren.

## BILDSCHIRMSCHONER

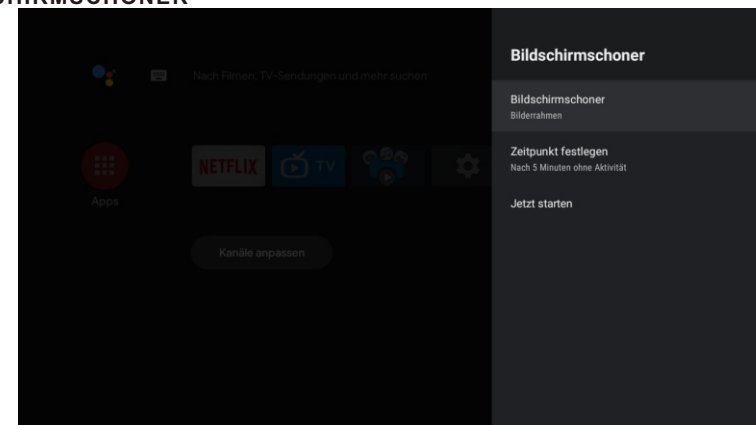

**Bildschirmschoner-** Drücken Sie die ▲/▼ Taste, um die Option auszuwählen und drücken Sie die OK Taste, um das Untermenü aufzurufen. (Optional: Bildschirm ausschalten, Hintergrund, Farben)

**Wann starten-** Drücken Sie die ▲/▼-Taste, um die Option auszuwählen, und drücken Sie die OK-Taste, um das Untermenü aufzurufen. (Optional: 5 Minuten, 15 Minuten, 30 Minuten, 1 Stunde, 2 Stunden).

**Jetzt starten-** Drücken Sie die ▲/▼-Taste, um die Option auszuwählen, und drücken Sie dann die OK-Taste, um den Bildschirmschoner zu aktivieren.

## ENERGIESPARER

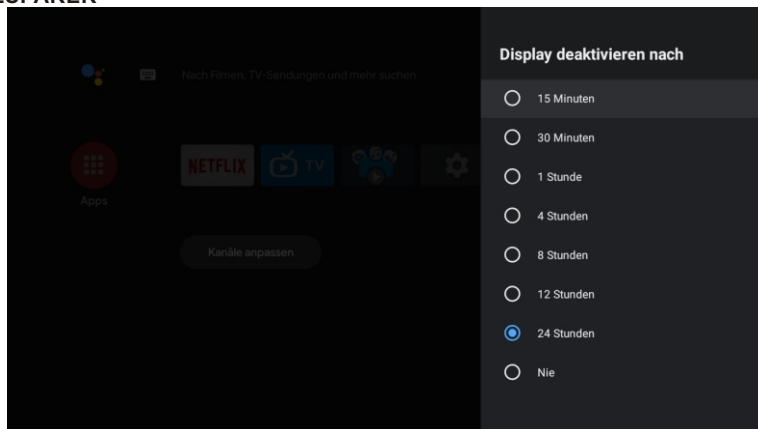

**Display ausschalten** - Drücken Sie die ▲/▼-Taste, um die Option auszuwählen, und drücken Sie die OK-Taste, um das Untermenü aufzurufen. (Optionen: 15 Minuten, 30 Minuten, ....24 Stunden, Niemals.)

## STANDORT

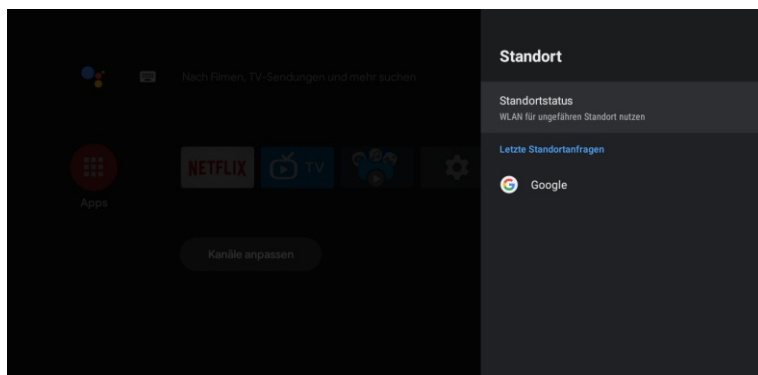

**Standortstatus** - Drücken Sie die ▲/▼-Taste, um die Option auszuwählen, und drücken Sie die OK-Taste, um das Untermenü aufzurufen. (Optional: Wi-Fi zur Standortbestimmung verwenden, Aus)

## VERWENDUNG & DIAGNOSE

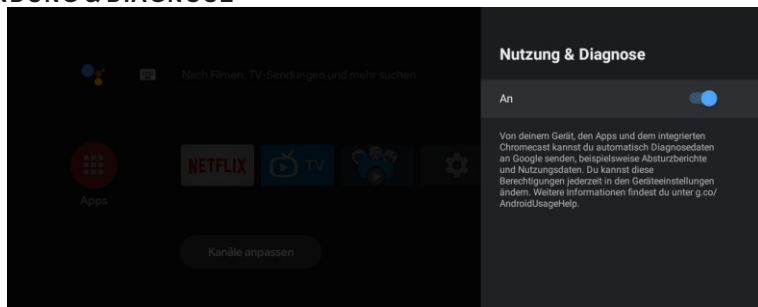

**Verwendung & Diagnose**- Drücken Sie die ▲/▼-Taste, um die Option auszuwählen, und drücken Sie dann die OK-Taste, um EIN/AUS zu wählen.

## ZUGÄNLICHKEIT

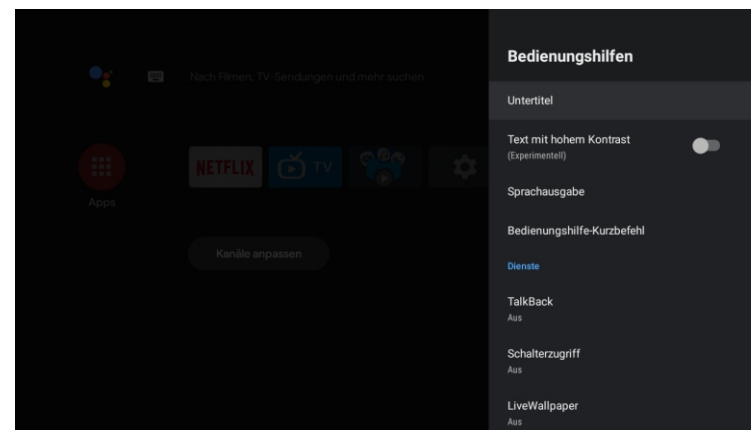

**Untertitel**- Drücken Sie die ▲/▼-Taste, um die Option auszuwählen, und drücken Sie die OK-Taste, um das Untermenü aufzurufen.

**Text mit hohem Kontrast**- Drücken Sie die ▲/▼-Taste, um die Option auszuwählen, und drücken Sie die OK-Taste, um EIN/AUS auszuwählen.

**Text in Sprache** - Drücken Sie die ▲/▼-Taste, um die Option auszuwählen, und drücken Sie dann die OK-Taste, um das Untermenü aufzurufen.

**Tastenkombination für Barrierefreiheit**- Drücken Sie die ▲/▼-Taste, um die Option auszuwählen, und drücken Sie dann die OK-Taste, um EIN/AUS zu wählen.

**Rede zurück**- Drücken Sie die ▲/▼-Taste, um die Option auszuwählen, und drücken Sie die OK-Taste, um das Untermenü aufzurufen.

**Zugang umschalten** - Drücken Sie die ▲/▼-Taste, um die Option auszuwählen, und drücken Sie die OK-Taste, um das Untermenü aufzurufen.

## RESTART

Drücken Sie die OK-Taste, um das Untermenü aufzurufen. Starten Sie das Fernsehgerät neu.

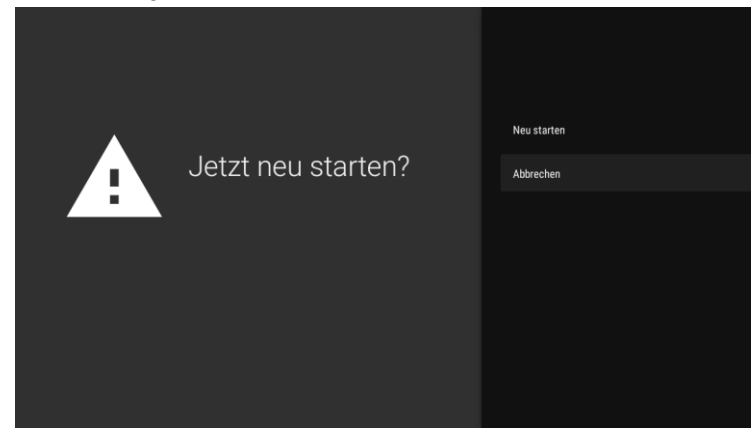

## FERNBEDIENUNGEN & ZUBEHÖR

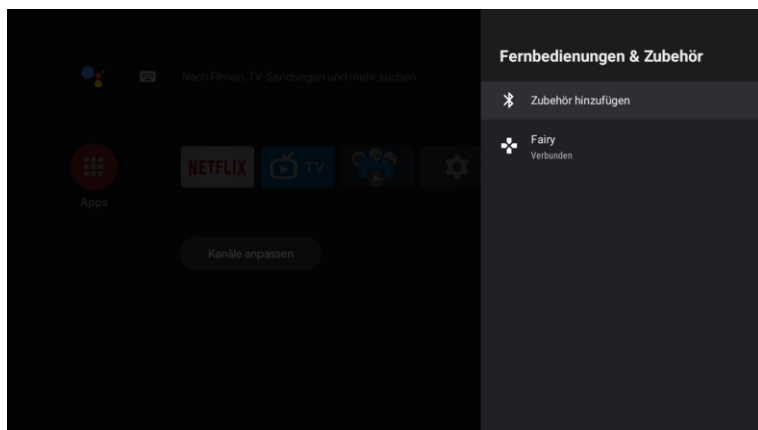

**Hinweis: Dieses Menü ist nur für die Fernbedienung mit Bluetooth verfügbar.**

In diesem Menü können Sie Bluetooth-Geräte koppeln.

1. Drücken Sie die Tasten „OK“ und „Lautstärke+“ für etwa 5 Sekunden.
2. Wenn die LED zu blinken beginnt, lassen Sie sie los. Die Fernbedienung sendet das Kopplungssignal an das Fernsehgerät und zeigt die Informationen der Fernbedienung auf der rechten Seite des Bildschirms an.
3. Drücken Sie die OK-Taste, um die Kopplung anzuzeigen. Wenn „Gepaart“ angezeigt wird, ist die Verbindung erfolgreich.
4. Drücken Sie die BACK-Taste, um zum vorherigen Menü zurückzukehren.

### HINWEIS

**Je nachdem, wann Sie den Fernseher gekauft haben, kann das Menü/die Funktion unterschiedlich sein.**

## HINZUFÜGEN UND VERWENDEN DES MEDIA PLAYERS

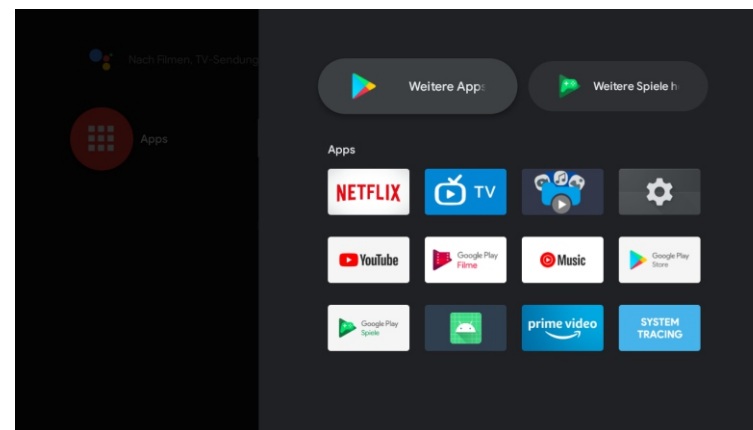

1. Wählen Sie auf der HOME-Oberfläche das Symbol + in der Spalte APP, um die Anwendung hinzuzufügen, und klicken Sie auf OK. Drücken Sie die Tasten nach oben und unten, um die Anwendung Media Player auszuwählen, und klicken Sie auf OK, um sie der HOME-Oberfläche hinzuzufügen.



2. Wählen Sie den entsprechenden USB-Treiber aus und drücken Sie OK, um Video-, Foto- und Audiodateien anzuzeigen. Drücken Sie die Navigationstaste, um die Datei auszuwählen.

## BILD

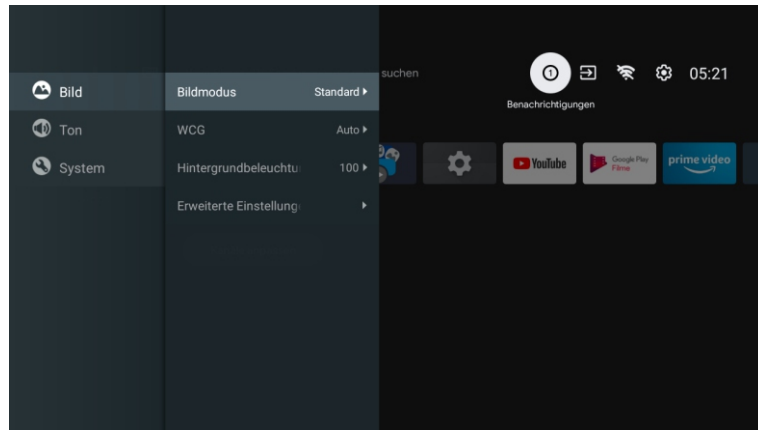

**Bildmodus-** Drücken Sie die ▲/▼-Taste, um die Optionstaste auszuwählen und das Untermenü aufzurufen. (Optional: Standard, Dynamisch, Film, Augenkomfort, Sanft, Lebendig, Sport, Persönlich).

**Helligkeit/Farbsättigung/Farbtone/Kontrast/Gamma/Schwarzwert Schärfe-** Drücken Sie die Tasten ▲/▼, um die Option auszuwählen. Drücken Sie ◀, um den Parameter zu verringern. Drücken Sie ▶, um den Parameter zu erhöhen.

**Gamma-** Drücken Sie die Tasten ▲/▼, um die Option auszuwählen. Drücken Sie ◀, um den Parameter zu verringern. Drücken Sie auf ▶, um den Parameter zu erhöhen.

## ECO

Drücken Sie die Taste MENU, um zum Hauptmenü zu gelangen, und wählen Sie Bild. Drücken Sie die Taste bis zur Option ECO und drücken Sie OK, um die Option auszuwählen.

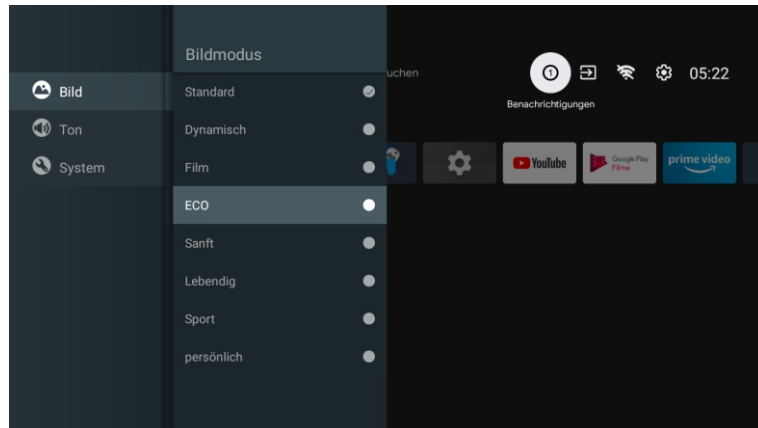

## TON

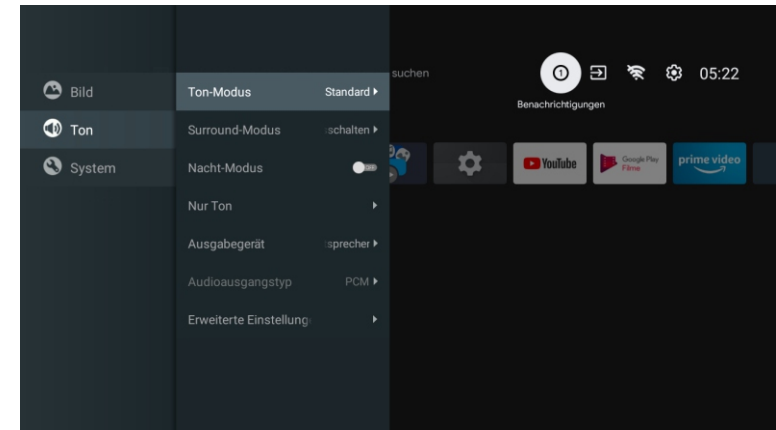

Drücken Sie die Taste MENU, um das Hauptmenü aufzurufen, und wählen Sie Ton.

**Tonmodus-** Drücken Sie OK, um das Untermenü aufzurufen, drücken Sie die Taste, um die Option auszuwählen, und drücken Sie OK, um die Option auszuwählen.

**Reiner Ton** - Drücken Sie die Tasten ▲/▼, um die Option auszuwählen, und drücken Sie dann die Taste OK, um ON/OFF auszuwählen.

**Surround-** Drücken Sie die Tasten ▲/▼, um die Option auszuwählen, und drücken Sie dann die Taste OK, um ON/OFF auszuwählen.

**Nur Ton** - Drücken Sie die Taste OK, um das Untermenü aufzurufen, und drücken Sie die Taste OK, um die Option auszuwählen.

**Ausgabegerät-** Drücken Sie ▲/▼, um das Untermenü aufzurufen.

**Audio-Ausgangstyp-** Drücken Sie ▲/▼, um das Untermenü zu öffnen.

**Erweiterte Einstellungen-** Drücken Sie ▲/▼, um das Untermenü aufzurufen.

## SYSTEM

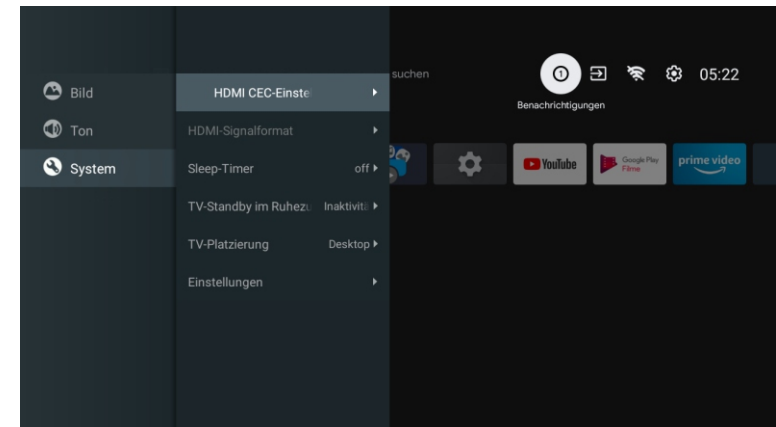

Drücken Sie die Taste MENU, um das Hauptmenü aufzurufen, und wählen Sie SYSTEM. Drücken Sie ▲/▼, um das Untermenü aufzurufen, und drücken Sie OK, um die Option auszuwählen.



## Lesen Sie vor der Verwendung von Apps

(\*Bedingungen und Konditionen)

- Aufgrund der Produkteigenschaften, die im Apps-Store angeboten werden, sowie aufgrund von Einschränkungen bei den verfügbaren Inhalten sind bestimmte angebotene Anwendungen und Dienste möglicherweise nicht auf allen Geräten oder in allen Gebieten verfügbar. Für einige der vorgestellten Apps sind möglicherweise zusätzliche Gebühren für Peripheriegeräte oder Mitgliedschaften erforderlich. Die Verfügbarkeit von Diensten und Inhalten kann sich ohne vorherige Ankündigung ändern.
- Der Hersteller übernimmt keine rechtliche Verantwortung für Unterbrechungen der App-Dienste, die aus irgendeinem Grund durch den Dienstanbieter verursacht werden.
- Eine instabile Internetverbindung kann zu Verzögerungen oder Unterbrechungen führen. Darüber hinaus können Anwendungen je nach Netzwerkumgebung automatisch beendet werden.
- Anwendungsdienste und Updates können nicht mehr verfügbar sein.
- Der Inhalt der Anwendungen kann vom Dienstanbieter ohne vorherige Ankündigung geändert werden.
- Bestimmte Dienste können sich je nach der auf dem Fernsehgerät installierten Version der Anwendung unterscheiden.
- Der Funktionsumfang einer Anwendung kann sich in zukünftigen Versionen der Anwendung ändern.
- Je nach den Richtlinien des/der Drittanbieter(s) unterstützen bestimmte Anwendungen möglicherweise kein Multitasking.
- Die Reaktion auf Fernbedienungsbefehle und die daraus resultierende Bildschirmanzeige können sich verzögern, während eine Webseite geladen wird.
- Die Funktionen Kopieren und Einfügen werden nicht unterstützt.
- Die Geschwindigkeit beim Surfen im Internet hängt von der Netzwerkumgebung ab.
- Je nach Art der unterstützten Video-/Audio-Codecs können bestimmte Video- und Audiodateien bei der Wiedergabe von Inhalten möglicherweise nicht wiedergegeben werden.
- Der App-Store hat gewisse Einschränkungen, er enthält viele integrierte Apps für verschiedene Bedürfnisse des Benutzers, aber der Benutzer hat nicht die Möglichkeit, andere Apps von anderen Medien hinzuzufügen.

## Fehlerbehebung

Wenn Sie ein Problem haben, überprüfen Sie die Maßnahmen, die für jedes der unten aufgeführten Symptome getroffen wurden. Die folgenden Symptome können durch eine unsachgemäße Einstellung und nicht durch eine tatsächliche Fehlfunktion des Geräts verursacht worden sein. Wenn die Störung weiterhin besteht, wenden Sie sich bitte an den Kundendienst (siehe Rückseite).

Symptome	Mögliche Lösungen
<b>Keine Stormversorgung</b>	Überprüfen Sie, ob das Netzkabel eingesteckt ist und ob die Steckdose funktioniert. Ziehen Sie das Netzkabel ab und stecken Sie es nach 60 Sekunden wieder ein und starten Sie den Fernseher neu.
<b>Kein Foto</b>	Bitte überprüfen Sie die Antennenverbindung. Möglicherweise gibt es Probleme mit dem Sender, bitte stellen Sie einen anderen Sender ein. Bitte passen Sie die Einstellungen von Kontrast und Helligkeit an.
<b>Guter Bildschirm aber kein Klang</b>	Bitte erhöhen Sie die Lautstärke. Überprüfen Sie, ob das Fernsehgerät stummgeschaltet ist, indem Sie die Taste MUTE auf der Fernbedienung drücken. Bitte überprüfen Sie die Toneinstellungen. Wenn Sie externe Geräte verwenden, stellen Sie sicher, dass deren Lautstärke nicht zu niedrig eingestellt oder ausgeschaltet ist. Wenn Sie AVI- oder Component-Eingänge verwenden, vergewissern Sie sich, dass die Kabel richtig angeschlossen und nicht locker sind. Wenn Sie ein DVI-zu-HDMI-Kabel verwenden, ist ein separates Audiokabel erforderlich. Vergewissern Sie sich, dass keine Kopfhörerbuchse >s angeschlossen ist.
<b>Guter Ton, aber abnorme Farben oder kein Bild</b>	Überprüfen Sie die Antennenverbindung und den Zustand der Antenne. Wenn Sie den Komponenteneingang verwenden, überprüfen Sie bitte die Komponentenanschlüsse. Falsche oder lockere Anschlüsse können zu Farbproblemen oder einem leeren Bildschirm führen.
<b>Keine Reaktion auf die Fernbedienung</b>	Die Batterien der Fernbedienung sind möglicherweise erschöpft; wechseln Sie sie gegebenenfalls aus. Reinigen Sie die Linse der Fernbedienung. Der Abstand zwischen LED-Fernseher und Fernbedienung sollte innerhalb von 8 m liegen, innerhalb des empfohlenen Betriebswinkels, und der Weg sollte frei von Hindernissen sein.
<b>Möglicherweise sind farbige Punkte auf dem Bildschirm zu sehen</b>	Obwohl der LED-Bildschirm mit Hochpräzisionstechnologie hergestellt wurde und 99,99 % oder mehr der Pixel effektiv sind, können schwarze Punkte oder helle Lichtpunkte (rot, blau oder grün) ständig auf dem LED-Bildschirm erscheinen. Dabei handelt es sich um eine strukturelle Eigenschaft des LED-Bildschirms und nicht um eine Fehlfunktion.
<b>Das Bild bricht auf</b>	Halten Sie das Fernsehgerät fern von lauten elektrischen Quellen wie Autos, Haartrocknern, Schweißgeräten und allen optionalen Geräten. Elektrische Störungen in der Atmosphäre, wie z. B. lokale oder entfernte Gewitter, können zu Bildstörungen führen. Lassen Sie bei der Installation von Zusatzgeräten einen gewissen Abstand zwischen den Zusatzgeräten und dem Fernsehgerät. Überprüfen Sie die Antenne und den Anschluss. Halten Sie die Antenne von allen Strom- oder Eingangs-/Ausgangskabeln fern.



Symptoms	Possible solutions
<b>Nach der automatischen Einstellung sind nur einige Kanäle verfügbar</b>	Prüfen Sie, ob Ihr Gebiet von digitalen Videoübertragungen abgedeckt ist. Versuchen Sie, fehlende Kanäle neu abzustimmen oder manuell abzustimmen. Prüfen Sie, ob Sie den richtigen Antennentyp verwenden.
<b>Kanal kann nicht ausgewählt werden</b>	Prüfen Sie, ob der Kanal in den Einstellungen des Hauptmenüs gesperrt wurde.
<b>USB wird nicht abgespielt</b>	Überprüfen Sie, ob das USB-Kabel und die Stromversorgung angeschlossen sind. Die Festplatte wurde nicht formatiert. Vergewissern Sie sich, dass die USB-Festplatte kompatibel ist und die Multimedia-Datenformate unterstützt werden. Es wird nur das FAT32-Format für die USB-Festplatte unterstützt.
<b>Bild ist verzerrt, Makroblock, kleiner Block, Punkte, Verpixelung, etc.</b>	Die Komprimierung von Videoinhalten kann insbesondere bei schnell bewegten Bildern wie Sport- und Actionfilmen zu Verzerrungen führen.
<b>Rauschen aus dem Lautsprecher</b>	Überprüfen Sie die Kabelverbindungen und stellen Sie sicher, dass kein Videokabel an einen Audioeingang angeschlossen ist. Ein niedriger Signalpegel kann zu Tonverzerrungen führen.
<b>TV schaltet sich automatisch aus</b>	Prüfen Sie, ob der Ausschalttimer im Setup-Menü auf Ein eingestellt ist. Möglicherweise wurde der Sleep Timer aktiviert. Wenn etwa 10 Minuten lang kein Signal von einem Eingang kommt, schaltet sich das Fernsehgerät aus.
<b>TV schaltet sich automatisch ein</b>	Prüfen Sie, ob der Einschalttimer im Setup-Menü auf Ein eingestellt ist.
<b>Das Bild wird nicht im Vollbildmodus angezeigt</b>	Schwarze Balken auf jeder Seite werden bei HD-Kanälen angezeigt, wenn SD-Inhalte (4:3) wiedergegeben werden. Schwarze Balken oben und unten werden bei Filmen angezeigt, die ein anderes Seitenverhältnis als Ihr Fernsehgerät haben. Stellen Sie die Bildgrößenoption auf Ihrem externen Gerät oder Fernseher auf Vollbild ein.

## WARNUNG

Stellen Sie ein Fernsehgerät niemals an einem instabilen Ort auf. Ein Fernsehgerät kann herunterfallen und dabei schwere Verletzungen oder den Tod verursachen. Viele Verletzungen, insbesondere bei Kindern, können durch einfache Vorsichtsmaßnahmen vermieden werden, wie z. B.:

- Verwendung von Schränken oder Ständern, die vom Hersteller des Fernsehgeräts empfohlen werden.
- Nur Möbel verwenden, die das Fernsehgerät sicher tragen können.
- Sicherstellen, dass das Fernsehgerät nicht über die Kante des Möbelstücks hinausragt.
- Stellen Sie das Fernsehgerät nicht auf hohe Möbel (z. B. Schränke oder Bücherregale), ohne sowohl das Möbelstück als auch das Fernsehgerät auf einer geeigneten Unterlage zu verankern.
- Stellen Sie das Fernsehgerät nicht auf Stoffe oder andere Materialien, die sich zwischen dem Fernsehgerät und dem Möbelstück befinden könnten.
- Aufklärung der Kinder über die Gefahren des Kletterns auf Möbel, um das Fernsehgerät oder seine Bedienelemente zu erreichen. Wenn Ihr vorhandenes Fernsehgerät beibehalten und an einen anderen Ort gebracht werden soll, gelten die gleichen Überlegungen wie oben.

Wird der Stecker oder die Gerätekupplung als Trennvorrichtung verwendet, muss die Trennvorrichtung leicht bedienbar bleiben.

## DIE ENTSORGUNG VON ELEKTRO- UND ELEKTRONIKGERÄTEN DURCH ENDVERBRAUCHER IN DER EUROPÄISCHEN UNION

Dieses Symbol auf dem Produkt oder dem Behälter weist darauf hin, dass dieses Produkt nicht mit dem allgemeinen Abfall entsorgt werden kann. Der Benutzer ist dafür verantwortlich, diese Art von Abfall zu beseitigen, indem er sie an einer „Recyclingstelle“ speziell für Elektro- und Elektronikschrott entsorgt. Die getrennte Sammlung und das Recycling von Elektrogeräten tragen dazu bei, die natürlichen Ressourcen zu erhalten und das Recycling von Abfällen zum Schutz der Umwelt und der Gesundheit zu gewährleisten. Weitere Informationen über das Sammeln und Recyceln von Elektro- und Elektronik-Altgeräten erhalten Sie bei Ihrer Gemeindeverwaltung, dem Hausmülldienst oder der Einrichtung, bei der das Produkt erworben wurde.

**Das Symbol der durchgestrichenen Mülltonne auf dem Produkt erinnert Sie an Ihre Verpflichtung, das Gerät bei der Entsorgung getrennt zu sammeln.**



## Garantie

Vielen Dank für den Kauf dieses Sylvox-Produkts. Wir freuen uns, Ihnen 12 Monate kostenlose Garantie anbieten zu können.

Wenn Sie Fragen haben, wenden Sie sich bitte über unsere Kundendienst-E-Mail oder Website an uns, um Unterstützung zu erhalten.

After-Sales-E-Mail: [service@sylvoxtv.com](mailto:service@sylvoxtv.com)

Webseite: [www.sylvoxtv.com](http://www.sylvoxtv.com)

### Kundenservice und Unterstützung:

Email: [service@sylvoxtv.com](mailto:service@sylvoxtv.com)

Service-Hotline: 8333-SYLVOX (Montag-Freitag, 9:00 -17:00)

### Garantiebestimmungen

(1) Bitte beachten Sie bei der Rücksendung eines Artikels Folgendes:

1. Es können nur Artikel zurückgegeben werden, die direkt bei [www.sylvoxtv.com](http://www.sylvoxtv.com) und autorisierten Wiederverkäufern gekauft wurden, wie z. B. Amazon, Walmart, Newegg, Wayfair, Aliexpress usw.
2. Wir akzeptieren keine Rücksendeanträge für Produkte, die von nicht autorisierten Drittanbietern gekauft wurden.
3. Der Kunde muss den ursprünglichen Verkäufer mit Ihrer Bestell-ID oder Ihrem Kaufbeleg und den Einzelheiten des Produktproblems unter [service@sylvoxtv.com](mailto:service@sylvoxtv.com) kontaktieren, um eine Rückgabe/Erstattung/Reparatur/Ersatz zu beantragen, bevor er Produkte zurücksendet. Sylvox wird Ihnen das Versandetikett per Post zukommen lassen.
4. Sylvox ist für alle Rücksendekosten bei Qualitätsproblemen verantwortlich.
5. Besteht nach Einbau und Gebrauch kein Grund zur Rücksendung, ist Sylvox berechtigt, Wiedereinlagerungsgebühren in Höhe von 20 % des Warenwertes zu erheben. (Anträge nur ohne Angabe von Gründen akzeptieren, Rücksendung innerhalb von 7 Tagen nach Ankunft, und Frachtkosten gehen zu Lasten des Kunden)
6. Stellen Sie sicher, dass die Artikel, die Sie zurücksenden, im Originalzustand mit allen mitgelieferten Dokumenten und Zubehörteilen verpackt sind.
7. Wenn das zurückgegebene Produkt nicht in der Originalverpackung ist: künstliche Schäden, die den Zweitverkauf beeinträchtigen, wie z. B. ein beschädigtes Aussehen, fehlendes Zubehör usw., ziehen wir die entsprechenden Kosten je nach Situation ab.
8. Wir werden Ihre Anfrage bearbeiten, sobald Sie Ihren Rücksendeartikel erhalten haben.

(2) Wie sende ich ein Produkt für eine Rückerstattung zurück? (30 Tage Geld-zurück-Garantie)

Um einen Artikel an Sylvox zurückzusenden, kontaktieren Sie bitte das Sylvox-Team unter [service@sylvoxtv.com](mailto:service@sylvoxtv.com), um einen After-Sales-Antrag einzureichen. Wir werden Ihnen das Versandetikett per Post zukommen lassen. Bitte geben Sie Ihre ursprüngliche Bestellnummer oder einen Bestellnachweis in der E-Mail an und stellen Sie sicher, dass der Artikel innerhalb von 30 Tagen zurückgesendet wird. Es werden keine Rückerstattungen gewährt, bis der Artikel in seiner Originalverpackung (mit Dokumentation und Zubehör) eingegangen ist.

(3) Rückerstattungen

Sobald wir den Zustand Ihres Produkts erhalten und überprüft haben, wird eine Rückerstattung veranlasst. Die Art und Weise, wie Ihre Rückerstattung bearbeitet wird, hängt von Ihrer ursprünglichen Zahlungsmethode ab.

Bei Kredit- oder Debitkarten werden Rückerstattungen innerhalb von 7–10 Werktagen nach Erhalt des zurückgegebenen Artikels an die kartenausgebende Bank zurückerstattet. Bei Fragen zum Zeitpunkt der Gutschrift auf Ihrem Konto wenden Sie sich bitte an die kartenausgebende Bank.

(4) Was deckt die Garantie nicht ab?

- (a) Die falsche Art der Verwendung und unsachgemäße Reparatur durch den Benutzer verursachten den Ausfall oder Schaden.
- (b) Fehler oder Schäden, die durch Transport, Bewegung und Herunterfallen nach dem Kauf verursacht wurden.
- (c) Andere unvermeidbare externe Faktoren verursachen Ausfälle und Schäden.
- (d) Unsachgemäße Verwendung der Ausrüstung, die durch Wasser oder andere Schadenslösungen verursacht wurde.
- (e) Durch einen Blitzschlag oder andere Gründe des elektrischen Systems verursachter Ausfall
- (f) Schäden, die durch die Verwendung einer anderen als der angegebenen Spannung verursacht wurden.

### Garantiezeit:

- \* Sylvox repariert den Fernseher kostenlos unter der Bedingung der normalen Verwendung der Bedienungsanleitung innerhalb von 12 Monaten.
- \* Sylvox garantiert, dass dieses Produkt den Spezifikationen des Herstellers entspricht und im Falle eines Defekts frei von Material- und Verarbeitungsfehlern ist.
- \* Sylvox wird den Mangel unter den folgenden Bedingungen beheben:
  - (a) Jegliche Defekte oder erforderliche Reparaturen infolge von missbräuchlicher Bedienung, Fahrlässigkeit, Unfall, Transportschäden, unsachgemäßer Lieferung und Installation, Anwendung und Verwendung, für die dieses Produkt nicht wie in der Bedienungsanleitung oder anderen zutreffenden Angaben vorgesehen war Produktdokumentation.
  - (b) Jegliche Defekte oder erforderliche Reparaturen infolge eines Produkts, das von einer anderen Person als Sylvox, einem von Sylvox autorisierten Serviceanbieter oder einem von Sylvox autorisierten Servicecenter oder Händler manipuliert, modifiziert, angepasst oder repariert wurde.
  - (c) Jeglicher Ersatz von Zubehör, Glaswaren, Verbrauchsmaterialien oder Peripheriegeräten, die durch die normale Verwendung des Produkts erforderlich sind, einschließlich, aber nicht beschränkt auf Kopfhörer, Fernbedienungen, Batterien usw.
  - (d) Alle kosmetischen Schäden an der Produktoberfläche oder dem Äußeren, einschließlich, aber nicht beschränkt auf Schäden, die durch normalen Verschleiß, unsachgemäßen Versand und unsachgemäße Handhabung oder die Verwendung chemischer Reinigungsmittel verunstaltet oder verursacht wurden.
  - (e) Jegliche Defekte oder erforderliche Reparaturen infolge von Schäden, die durch externe oder Umweltbedingungen verursacht wurden, einschließlich, aber nicht beschränkt auf die Verwendung einer falschen Spannung, Schwankungen oder Überspannungen in der Übertragungsleitung/Stromleitung, Verschütten von Flüssigkeiten oder Handlungen der Natur oder Gott.
  - (f) Gewährleistungsansprüche für Produkte, die mit geänderten, unleserlichen oder fehlenden Modellen, Fabrikseriennummern und UL-Kennzeichnungen zurückgesendet werden.
  - (g) Alle Produkte, die für Vermietungs-, Geschäfts- oder kommerzielle Zwecke verwendet werden.
  - (h) Gebühren für Installation, Verbrauchereinweisung, Lieferung, Einrichtung, Anpassung und/oder Programmierung.
  - (i) Ein Produkt, das nicht gemäß den Installationsanweisungen installiert wurde, ist im Produkt enthalten.
  - (j) Jegliche Signalempfangsprobleme (einschließlich antennenbezogener Probleme), Einbrennen von Bildern in den Bildschirm, Signalrauschen oder -echo, Interferenzen oder andere Signalübertragungs- oder Lieferprobleme, Verfügbarkeit von Diensten oder Inhalten Dritter (einschließlich, aber nicht beschränkt auf Bild, Audio oder Videoinhalte).

Kein anderes Unternehmen als Sylvox ist berechtigt, diese Garantie im Namen von Sylvox zu erweitern oder zu übertragen.

Die ausdrücklichen Garantien in dieser eingeschränkten Garantie gelten anstelle von Sylvox und, sofern dies nicht durch geltendes Recht verboten ist, schließt Sylvox alle anderen ausdrücklichen oder stillschweigenden Garantien und Bedingungen aus, unabhängig davon, ob sie sich aus Gesetz, Satzung, Geschäftsverkehr oder Nutzung ergeben Handel, einschließlich, aber nicht beschränkt auf stillschweigende Garantien oder Bedingungen aller Ansprüche, unabhängig davon, ob sie auf Vertrag, Fahrlässigkeit, verschuldensunabhängiger Haftung oder anderweitig beruhen. Einige Staaten erlauben den Ausschluss oder die Beschränkung von Neben- oder Folgeschäden nicht, sodass die obige Beschränkung oder der Ausschluss möglicherweise nicht auf Sie zutrifft.

Bei Fragen können Sie uns jederzeit über [service@sylvoxtv.com](mailto:service@sylvoxtv.com) kontaktieren!

# Sylvox

## 15.6" pour la Cuisine

Modèle:KT16A0KGEA

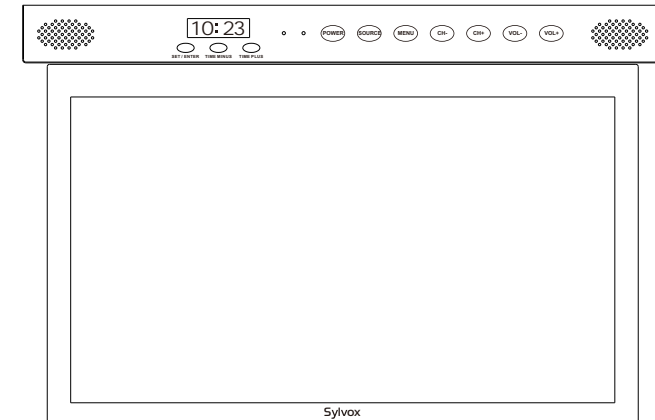

## Information Générale

Veillez suivre les consignes de sécurité ci-dessous lors de l'installation et de l'utilisation de cet appareil afin d'éviter tout dommage.

Nettoyage du téléviseur	Trennen Sie das Fernsehgerät vor der Reinigung vom Stromnetz. Verwenden Sie nur ein weiches, feuchtes Tuch oder ein spezielles Reinigungsmittel für Flachbildschirme.
Écran LED	Zu viel Druck auf den Bildschirm kann das Fernsehgerät beschädigen.
Chaleur/vapeur/humidité	Das Fernsehgerät sollte keinen hohen Temperaturen (direkte Sonneneinstrahlung, Heizkörper, offenes Feuer) oder Feuchtigkeit ausgesetzt werden. Das Fernsehgerät sollte nicht in Räumen mit hoher Luftfeuchtigkeit verwendet werden.
Condensation	Wenn Sie das Fernsehgerät von einem kühleren Ort in einen mit höherer Temperatur bringen, sollten Sie es mindestens eine Stunde stehen lassen, bevor Sie es einstecken. Ein schneller Temperaturwechsel kann zur Bildung von Kondenswasser im Fernsehgerät selbst führen. Dies kann zu Schäden führen, wenn das Fernsehgerät verwendet wird.
Circulation d'air	Um eine Überhitzung des Fernsehgerätes zu vermeiden, sollten die Lüftungsschlitze auf der Rückseite immer frei sein.
Petits objets	Es ist darauf zu achten, dass keine kleinen Gegenstände oder Flüssigkeiten in das Fernsehgerät gelangen. Sie können Schäden oder sogar Brände verursachen.
Écrasement	Achten Sie darauf, Finger oder andere Gegenstände nicht zu quetschen, wenn Sie das Fernsehgerät in eine beliebige Richtung drehen.
Alimentation électrique	Verwenden Sie das Fernsehgerät nur mit der in den technischen Daten angegebenen Spannung. Stellen Sie sicher, dass der Stecker leicht zugänglich ist und das Fernsehgerät jederzeit vom Stromnetz getrennt werden kann. Trennen Sie das Fernsehgerät nicht vom Stromnetz, indem Sie am Netzkabel ziehen. Fassen Sie immer den Stecker an. Das Netzkabel darf nicht geknickt oder über scharfe Kanten gelegt werden.
Déplacement du téléviseur	Fassen Sie das Fernsehgerät beim Bewegen nur am Gehäuse an.
Réparations/Accessoires	Reparaturen und Wartungsarbeiten dürfen nur von autorisiertem und geschultem Personal durchgeführt werden.
Recyclage	Batterien sind gemäß Batterieverordnung nur in dafür vorgesehenen Behältern zu entsorgen.



Dans des conditions météorologiques extrêmes (telles que les tempêtes, la foudre, etc.) et de longues périodes d'inactivité (comme p. ex. les vacances), débranchez le téléviseur de la prise de courante. La fiche est utilisée pour déconnecter le téléviseur du réseau électrique et doit donc rester facilement accessible. Si le téléviseur n'est pas déconnecté du réseau électrique, il continuera à consommer de l'énergie dans toutes sortes de situations, même s'il est réglé en mode veille ou arrêt.

**IMPORTANT - Veuillez lire attentivement ces instructions avant d'installer et de démarrer l'appareil. AVERTISSEMENT: ne permettez jamais à des personnes (y compris des enfants) ayant des capacités physiques, sensorielles ou mentales réduites ou un manque d'expérience et/ou de connaissances d'utiliser des appareils électriques sans supervision.**

- Pour des raisons de ventilation, laissez au moins 5 cm d'espace libre autour du téléviseur.
- La ventilation ne doit pas être entravée en recouvrant ou en bloquant les ouvertures de ventilation avec des objets tels que des journaux, des nappes, des rideaux, etc.
- La fiche du câble d'alimentation doit être facilement accessible. Ne placez pas le téléviseur, les meubles, etc. sur le câble d'alimentation. Un câble d'alimentation/une fiche endommagé(e) peut provoquer un incendie ou même un choc électrique.
- Prenez le câble d'alimentation de la fiche, ne débranchez jamais le téléviseur en tirant sur le câble. Ne touchez jamais le câble d'alimentation/la fiche avec les mains mouillées, car cela pourrait provoquer un court-circuit ou un choc électrique.
- N'exposez pas le téléviseur à des gouttes ou à des éclaboussures de liquide et ne placez pas d'objets remplis de liquide tels que des vases, des tasses, etc. sur le téléviseur (comme p. ex. sur des étagères au-dessus de l'appareil).
- Ne placez jamais de flammes nues, telles que des bougies allumées, sur ou près du téléviseur.
- Ne placez aucune source de chaleur telle que p.ex. des chauffages électriques, des radiateurs, etc. près du téléviseur.
- Ne placez jamais le téléviseur sur le sol ou sur des surfaces inclinées.
- Gardez les sacs en plastique hors de la portée des nourrissons, des enfants et des animaux domestiques afin d'éviter le risque d'étouffement.
- Ne jetez pas les batteries au feu ou sur des matières dangereuses ou inflammables.  
Avertissement: les batteries ne doivent pas être exposées à des sources de chaleur excessives telles que l'action directe de la lumière du soleil, du feu, etc.
- Consultez immédiatement un médecin si vous soupçonnez que les batteries ont été avalées ou placées à l'intérieur d'une partie du corps.

**AVERTISSEMENTS CONCERNANT L'INSTALLATION MURALE**

Veuillez lire attentivement les instructions avant d'installer le téléviseur. N'installez jamais le téléviseur sur un mur incliné. Utilisez des vis de montage mural spécifiées et d'autres accessoires. Serrez fermement les vis de montage pour empêcher le téléviseur de tomber.

**Veuillez ne pas serrer les vis en excès.**

Un téléviseur peut tomber, causer des blessures graves ou même la mort. De nombreuses blessures, en particulier chez les enfants, peuvent être évitées en prenant des précautions simples telles que les éduquer sur les dangers liés à l'escalade de meubles pour atteindre le téléviseur ou atteindre ses commandes.

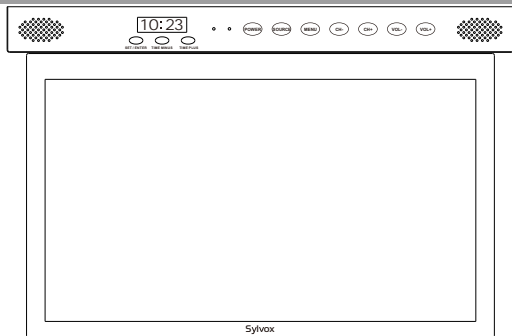

"The Adopted Trademarks HDMI, HDMI High-Definition Multimedia Interface, HDMI trade dress and the HDMI Logos are trademarks or registered trademarks of HDMI Licensing Administrator, Inc. in the United States and other countries." OR "The terms HDMI, HDMI High-Definition Multimedia Interface, HDMI trade dress and the HDMI Logos are trademarks or registered trademarks of HDMI Licensing Administrator, Inc."

# Accessoires

Veuillez vous assurer que les éléments suivants sont inclus avec votre téléviseur. Veuillez nous contacter s'il manque des accessoires.



**Télécommande**

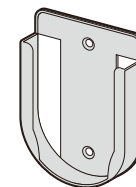

**Socle de télécommande**

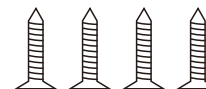

**Vis KA4.0 x 8MM**



**Carte de garantie**

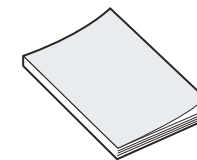

**Manuel d'utilisation**



**Adaptateur**

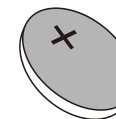

**Batterie (CR2025)**

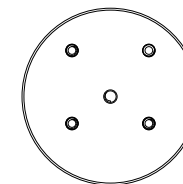

**Support de Montage**

## Contenu

SPÉCIFICATIONS .....	77
INSTALLATION .....	78~79
INFORMATION GÉNÉRALE .....	80~81
SIGNAUX SUPPORTÉS .....	82
TÉLÉCOMMANDE .....	83~84
Description Générale .....	85
FONCTIONNEMENT DU TÉLÉVISEUR .....	86~101
LISEZ AVANT D'UTILISER LES APPS .....	102
RÉSOLUTION DE PROBLÈMES .....	103~105
POLITIQUE DE GARANTIE .....	106~107

## Spécifications

Modèle	KT16A0KGEA
Taille d'écran	15.6"
Type d'écran	LED
Adaptateur	DC 12V $\overline{\text{---}}$ 2A
Résolution maximale	1920 X 1080
Consommation électrique (max.)	16W
Sortie audio (max.)	2 x 3W
Système TV	DVB-T2-S2
Gamme de fréquences	48. 25MHz - 863. 25MHz
Formats d'entrée vidéo	PAL/NTSC
Impédance d'entrée d'antenne	75 $\Omega$ (Déséquilibrée)
Dimensions de l'appareil	404.35 x 266.70 x 50.47 MM
Poids (poids net)	3.5 Kg
Température de fonctionnement	0°C-40°C

### Configuration matérielle

CPU	ARM Cortex-A55 quad core
GPU	Mali G31 MP2
MÉMOIRE DDR	1,5 Go
eMMC Flash	8 Go

**Note:**

La modification de la conception et des spécifications peut être effectuée à tout moment sans préavis. Toutes les données et dimensions sont approximatives.

## Installation

### Norme d'installation du téléviseur :

1. Placez le support rond sur l'endroit où le téléviseur est installé. La distance entre le bord du support et celui de la plaque de montage doit être de 66,2 mm. Assurez-vous que le rayon de braquage autour du support est d'au moins 260 mm afin de faire pivoter le téléviseur. Utilisez des vis KM6 x 8 pour fixer le support à la plaque de montage.

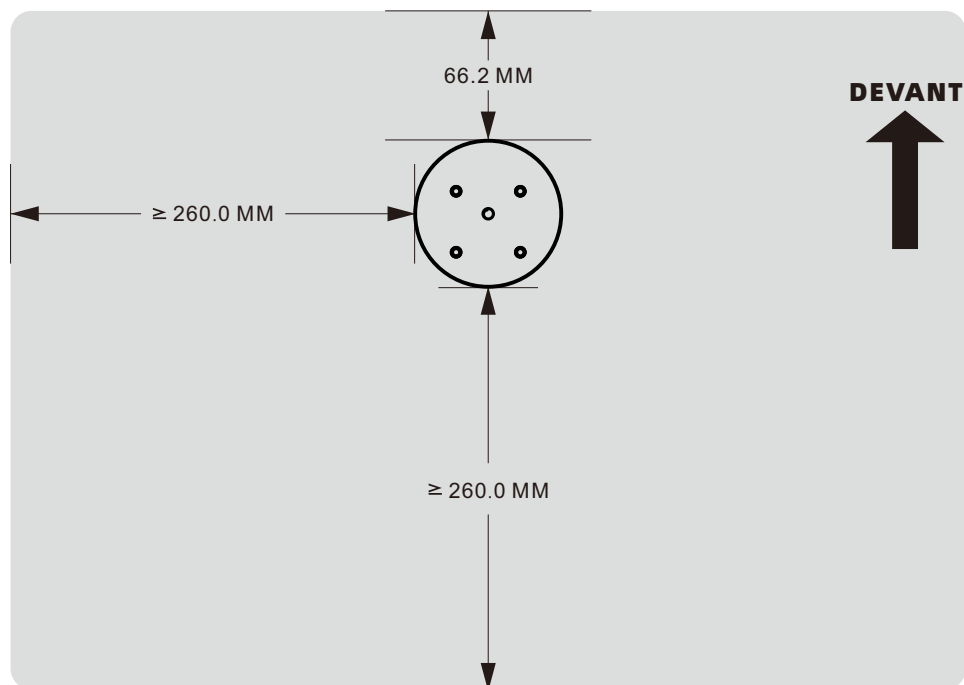

## Installation

2. Après avoir ouvert le panneau du téléviseur à 90 degrés, alignez les trous de vis situés en haut du téléviseur avec la colonne centrale du support. Ouvrez le loquet à vis du schéma A à 90 degrés et utilisez le loquet pour tourner la vis et serrer le téléviseur sur le support. Fermez le loquet une fois l'installation terminée pour le maintenir à niveau avec le niveau du téléviseur.

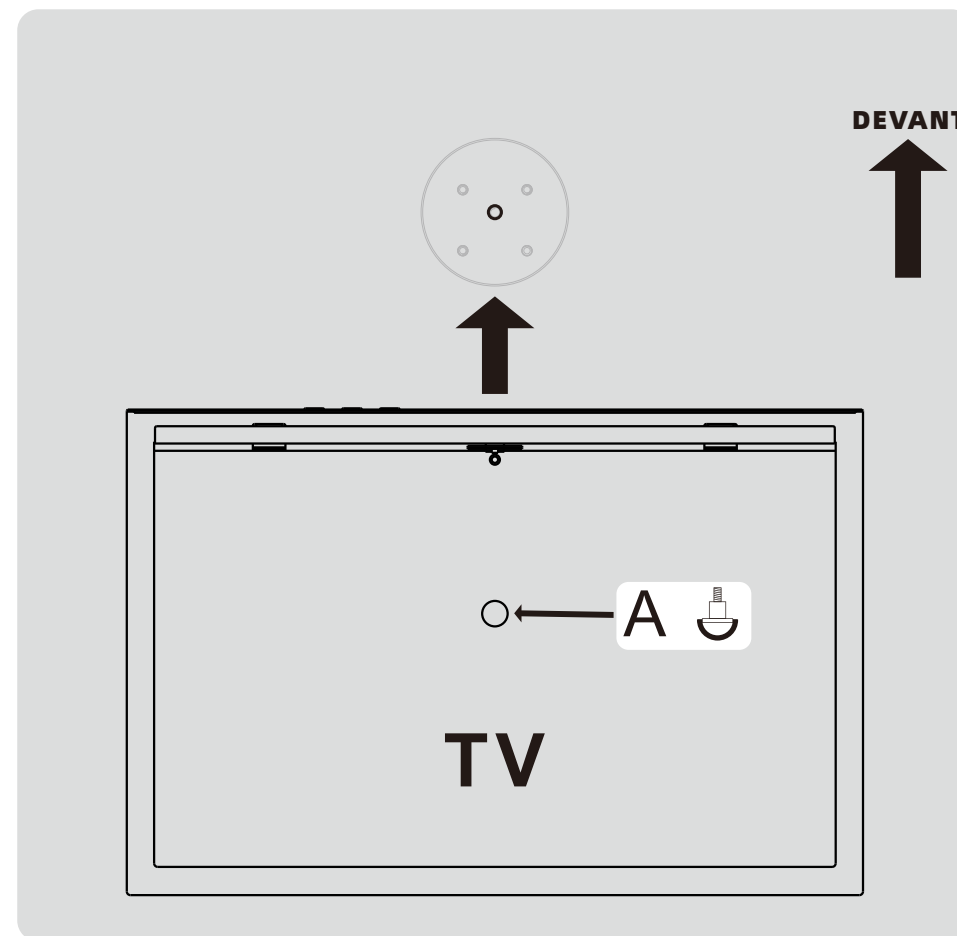

## Information Générale

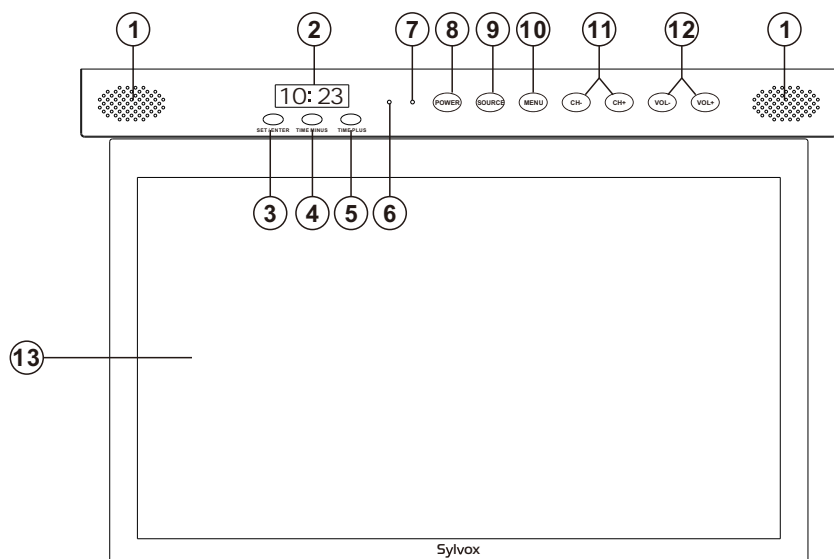

### 1. HAUT-PARLEURS

### 2. TIME DISPLAY (Affichage de l'heure)

**3. SET/ENTER (Ajustement/Confirmation):** appuyez sur ce bouton pour régler l'heure, appuyez sur ce bouton pour le confirmer.

**4. TIME MINUS (Heure -):** appuyez sur ce bouton pour réduire le temps.

**5. TIME PLUS (Heure +):** appuyez sur ce bouton pour augmenter le temps.

### 6. CAPTEUR DE TÉLÉCOMMANDE

### 7. INDICATEUR DE PUISSANCE

Vert: en mode alimentation.  
Rouge: en mode veille.

**8. POWER (Alimentation):** appuyez sur ce bouton pour allumer ou éteindre le téléviseur.

**9. SOURCE (Source):** permet de modifier et de sélectionner le mode souhaité.

**10. MENU:** appuyez dessus pour afficher le menu à l'écran avec les fonctions TV.

**11. CH +/-:** appuyez dessus pour changer de canal.

Dans le menu à l'écran, utilisez les boutons CH +/- comme boutons fléchés vers le haut/le bas.

**12. VOL +/-:** appuyez dessus pour augmenter ou diminuer le volume.

Dans le menu à l'écran, utilisez les boutons VOL +/- comme boutons fléchés vers la gauche/droite.

### 13. ÉCRAN LED

## Information Générale

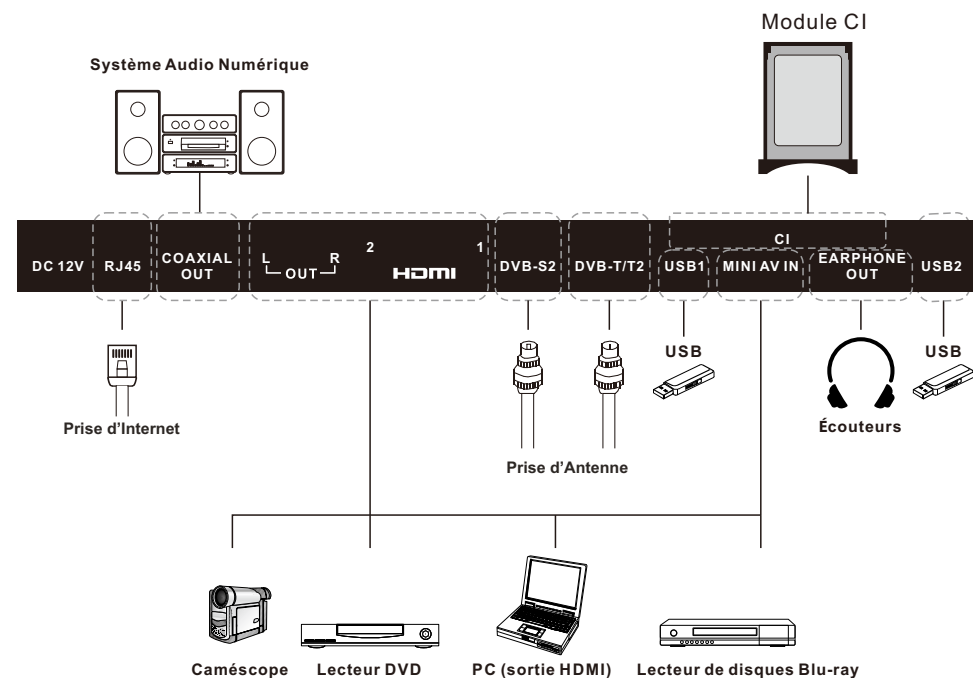



## Signaux Supportés

Entrée	Mode
Numérique	DVB-T/C/T2/S/S2
Analogique	SECAM/PAL

### MODE PRÉDÉFINI (HDMI)

	Résolution	Fréquence Verticale (Hz)	Fréquence Horizontale (kHz)
1	640x480	59.94	31.469
2	720x480	59.94	31.469
3	720x576p	50	31.25
4	800x600	60	37.9
5	1280x720p	60	45
6	1920x1080i	60	33.75
7	1920x1080p	60	67.5

## Télécommande

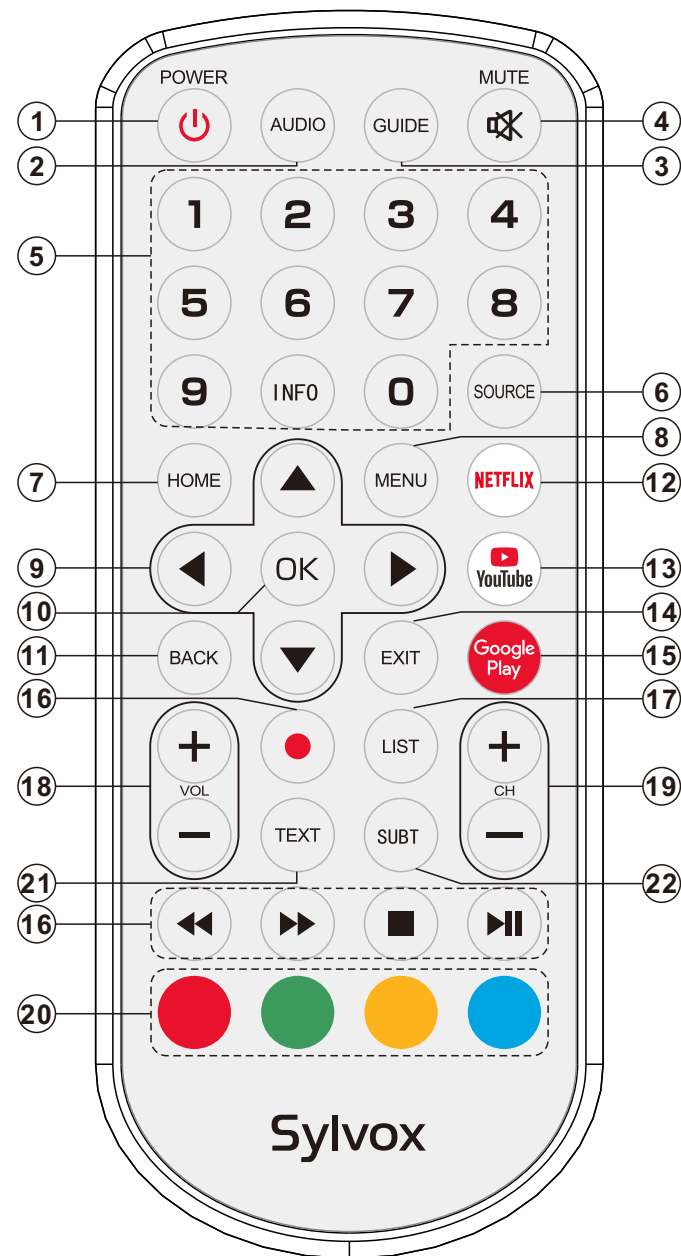

## Télécommande

- 1. POWER:** il allume et éteint le téléviseur.
- 2. AUDIO:** appuyez dessus pour sélectionner mono, nicam ou stéréo sur le canal ATV et la langue audio sur le canal DTV.
- 3. GUIDE:** il sélectionne le guide électronique du programme. En mode DTV, il affiche toutes les informations hebdomadaires du programme en appuyant sur ce bouton.
- 4. MUTE:** appuyez dessus pour couper temporairement le son sur votre téléviseur. Appuyez dessus à nouveau pour l'augmenter.
- 5. Boutons numériques (0-9, -):** ils sélectionnent directement les canaux.
- 6. SOURCE:** il sert à ouvrir la liste des sources d'entrée.
- 7. HOME:** il affiche la HOME page (page D'ACCUEIL).
- 8. MENU:** il affiche le menu principal ou quitte le menu actuel.
- 9. Boutons fléchés ▲ ▼ ◀ ▶ :** utilisez-les pour sélectionner des éléments du menu à l'écran et modifier les valeurs du menu.
- 10. OK:** il confirme la sélection.
- 11. BACK:** il revient au menu précédent.
- 12. NETFLIX:** si vous vous connectez au réseau, appuyez dessus pour afficher directement le contenu sur NETFLIX.
- 13. YouTube:** si vous vous connectez au réseau, appuyez dessus pour afficher directement le contenu sur YouTube.
- 14. EXIT:** il quitte le menu.
- 15. Google Play:** si vous vous connectez au réseau, appuyez dessus pour accéder directement à Google Play.
- 16. BOUTONS DE CONTRÔLE DU LECTEUR MULTIMÉDIA NUMÉRIQUE:** en arrière, en avant, en lecture/pause, arrêt en mode USB. En mode DTV, appuyez sur le bouton ● pour enregistrer des émissions de télévision. Reportez-vous aux instructions correspondantes dans la section lecteur multimédia.
- 17. LIST:** appuyez dessus pour afficher la liste des canaux.
- 18. VOL +/-:** appuyez dessus pour régler le volume.
- 19. CH +/-:** appuyez sur ces boutons haut ou bas pour changer de canal.
- 20. BOUTONS DE COULEUR:** ils sont utilisés dans des APPS.
- 21. TEXT:** appuyez dessus pour sélectionner le mode télétexte. Canaux, langue audio pour le canal DTV.
- 22. SUBT:** l'option ouvre ou ferme les sous-titres.

## Description Générale

### Installation de la Batterie dans la Télécommande

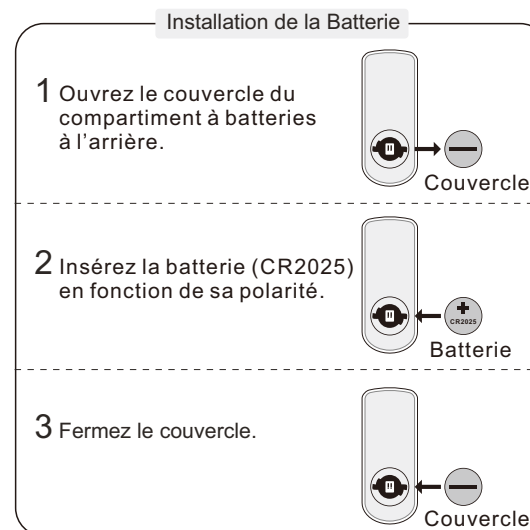

#### NOTES:

- Dans des conditions d'utilisation normales, une charge doit durer au moins un an.
- Si vous n'avez pas l'intention d'utiliser la télécommande pendant une longue période, retirez les batteries pour éviter les dommages dus aux fuites.
- Les batteries (bloc-batterie ou batteries installées) ne doivent pas être exposées à une chaleur excessive comme p. ex. l'action directe de la lumière du soleil, du feu ou de sources de chaleur similaires.

### Connexion externe

#### Connexion d'antenne

L'impédance d'entrée de l'antenne de cet appareil est de 75 ohms. Le câble coaxial VHF/UHF de 75 ohms peut être connecté directement au connecteur d'antenne. Si le câble d'antenne est un câble d'alimentation plat parallèle de 300 ohms, vous devez utiliser un convertisseur de 300 ohms/75 ohms pour connecter le câble d'antenne au connecteur d'antenne. Pour plus d'informations, reportez-vous au dessin suivant.

#### Antennes avec fils plats torsadés de 300ohm

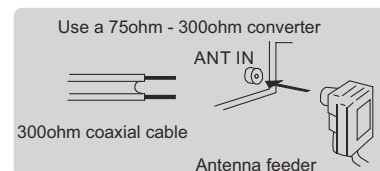

#### Antennes avec fils ronds de 75ohm

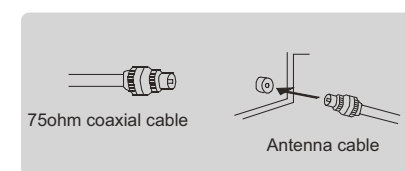

# Fonctionnement du Téléviseur

## CONFIGURATION INITIALE

La première fois que vous allumez votre téléviseur, l'assistant de configuration vous guidera tout au long de la configuration de base. Suivez la suggestion de texte pour la première configuration.

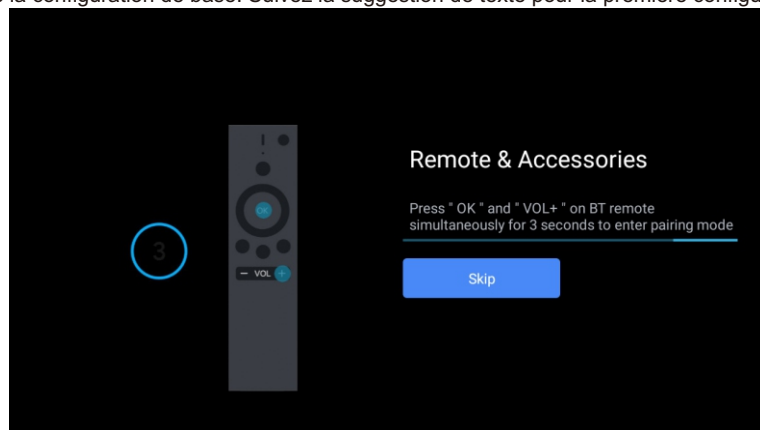

Cette fonction est utilisée pour obtenir le code d'appariement de la télécommande. Une fois que vous avez obtenu le code avec succès, vous pourrez utiliser la télécommande Bluetooth pour contrôler votre téléviseur.

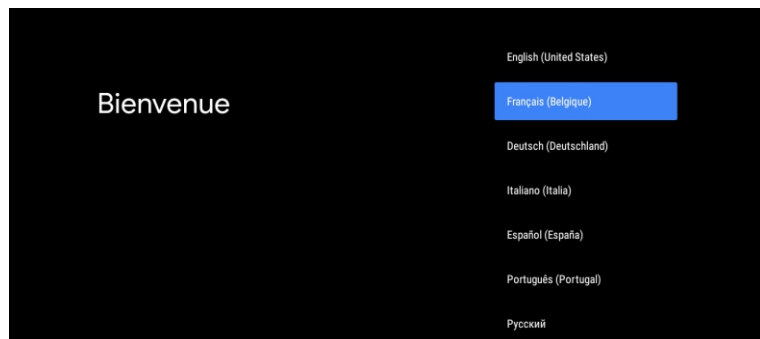

Appuyez sur ▲/▼ pour sélectionner la langue du système et OK pour le confirmer.

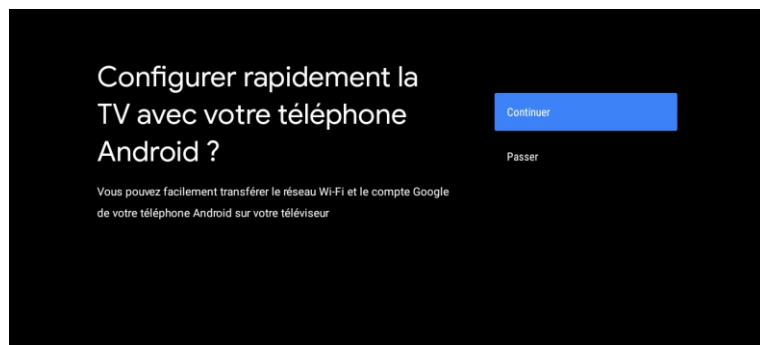

Connectez votre téléphone Android à votre téléviseur, sélectionnez « Continuer » pour poursuivre la connexion et choisissez « Ignorer » pour sauter cette étape.

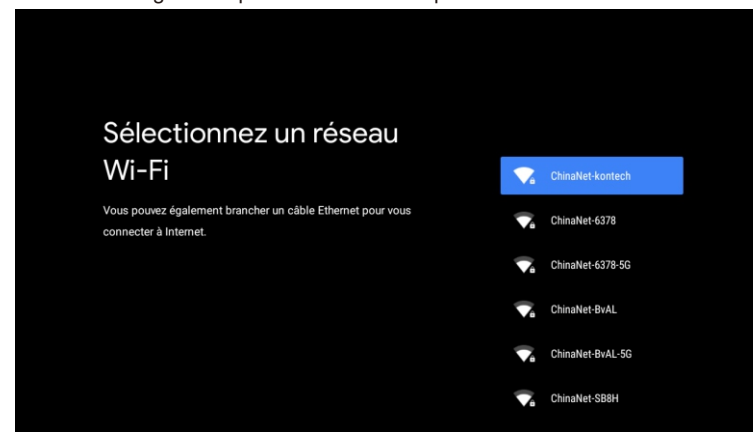

Appuyez sur ▲/▼ pour sélectionner le Wi-Fi auquel vous souhaitez vous connecter, appuyez sur OK et entrez le mot de passe pour confirmer que la connexion a réussi.

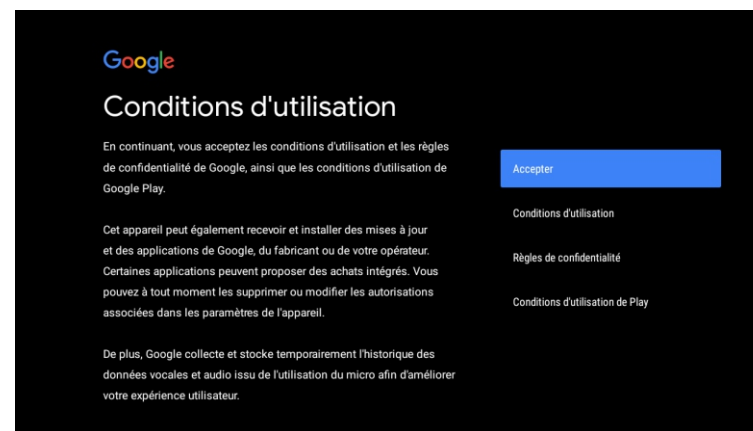

Acceptez d'envoyer automatiquement des informations de diagnostic à Google afin d'améliorer la puissance discriminative. Choisissez « YES (OUI) » pour accepter.



1. Votre appareil fonctionne avec Android TV. Appuyez sur le bouton ► pour sélectionner la fonction de navigation.
2. Vous pouvez obtenir plus d'applications sur Google Play. Appuyez sur le bouton ► pour passer à l'écran suivant.
3. Transférez des photos ou d'autres contenus sur votre téléviseur avec Chromecast. Appuyez sur OK pour terminer la navigation.

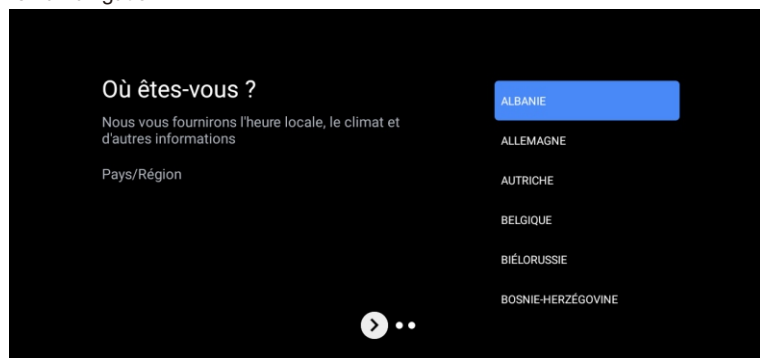

Appuyez sur ▲/▼ pour sélectionner le pays sur votre appareil et OK pour confirmer.

## ÉCRAN D'ACCUEIL

Une fois la configuration de l'assistant terminée, vous pouvez afficher le contenu et accéder à l'écran d'accueil.

①

②

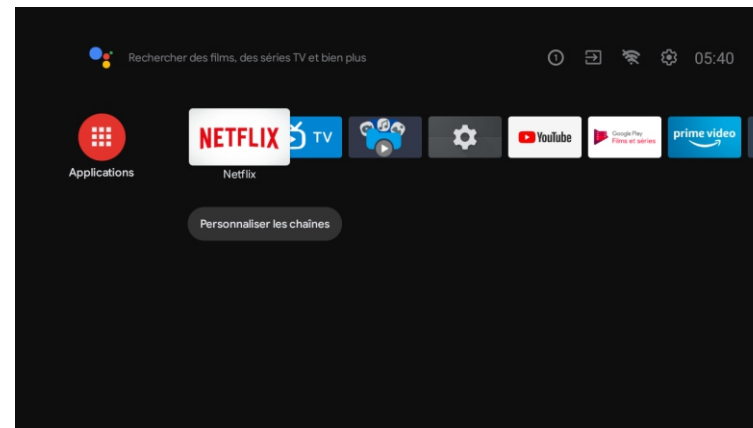

1. Ouvrez l'Assistant Google ou lancez une recherche textuelle.
2. Parmi les applications installées sur votre téléviseur, des icônes avec vos applications préférées seront affichées (les applications peuvent être ajoutées, supprimées ou modifiées dans l'ordre souhaité).

- ▣ Entrées : il sert à sélectionner une source d'entrée.
- ⚙ Configuration: ici vous pouvez faire différents ajustements. Pour obtenir plus d'informations sur la configuration, consultez l'explication suivante.

### SOURCE D'ENTRÉE

Dans l'interface HOME, appuyez sur ▲/▼/◀/▶ pour sélectionner l'icône « Entrées ». Appuyez ensuite sur OK pour ouvrir la liste des sources d'entrée, puis appuyez sur le bouton supérieur pour mettre en surbrillance une entrée et OK pour la modifier.

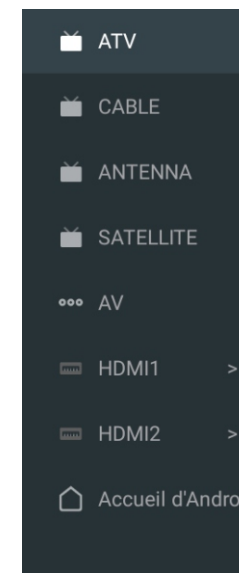
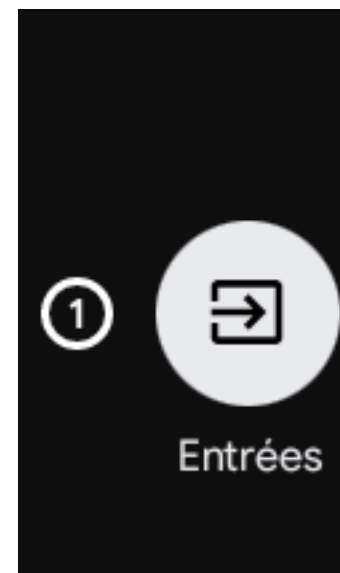

Dans Live TV, appuyez sur le bouton SOURCE pour afficher la liste des sources d'entrée. Ici, vous pouvez sélectionner la source souhaitée.

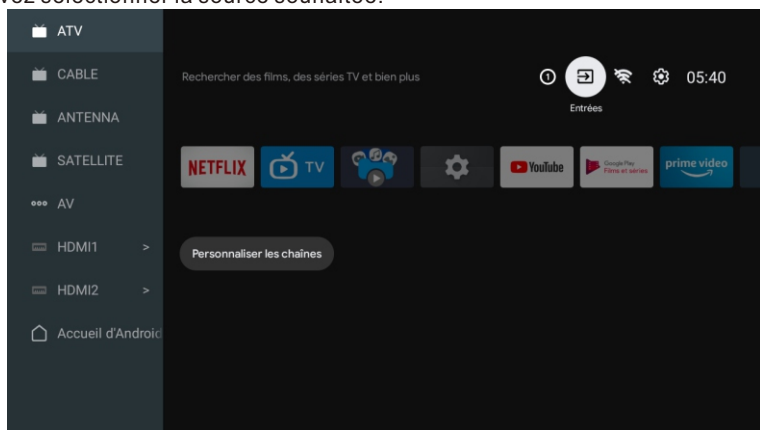

### NAVIGATION DANS LE MENU À L'ÉCRAN

1. Sur l'interface HOME, appuyez sur le bouton ► pour sélectionner l'icône du menu des paramètres circulaires et sur OK pour confirmer.

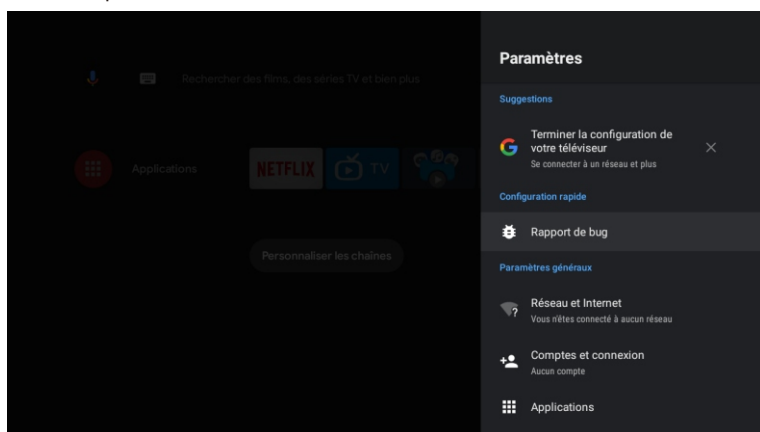

2. Appuyez sur le bouton ▲/▼ pour sélectionner ce que vous souhaitez définir.  
3. Appuyez sur OK pour entrer les paramètres.

### Réseau

1. Appuyez sur le bouton ▲/▼ pour sélectionner ce que vous souhaitez définir.  
2. Appuyez sur le bouton OK pour régler.  
3. Après avoir terminé le réglage, appuyez sur le bouton OK pour enregistrer et revenir au menu précédent.

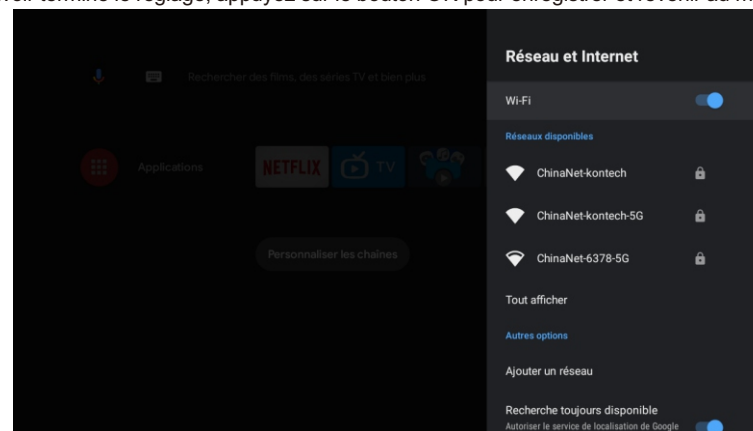

### APPS

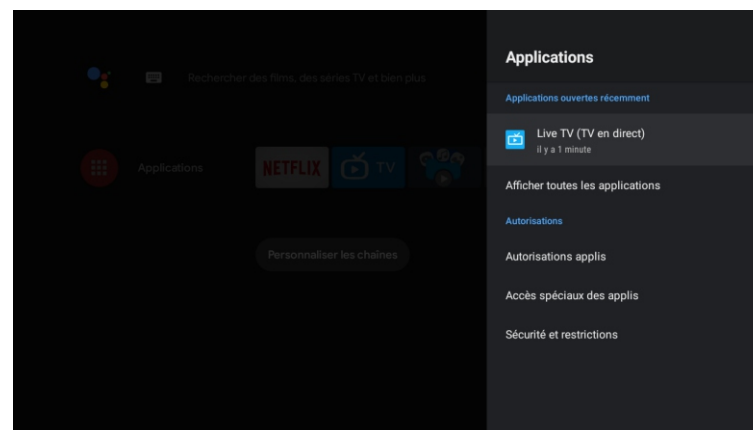

Dans ce menu, vous pouvez définir les autorisations de l'application et lire la liste avec les applications.  
1. Appuyez sur le bouton ▲/▼ pour sélectionner ce que vous souhaitez définir.  
2. Appuyez sur le bouton OK pour régler.  
3. Une fois le réglage terminé, appuyez sur le bouton BACK (RETOUR) pour revenir au menu précédent.

## PRÉFÉRENCES DE L'APPAREIL

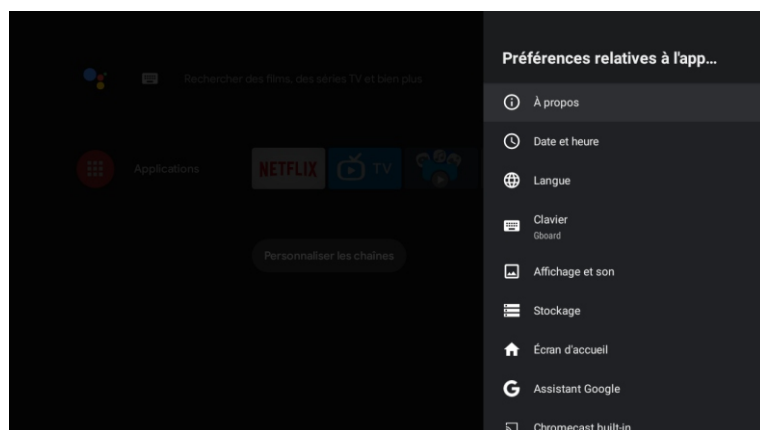

Dans ce menu, vous pourrez lire les informations et les paramètres de votre téléviseur.

1. Appuyez sur le bouton ▲/▼ pour sélectionner ce que vous souhaitez définir.
2. Appuyez sur le bouton OK pour effectuer le réglage.
3. Une fois le réglage terminé, appuyez sur le bouton BACK (RETOUR) pour revenir au menu précédent.

### DATE ET HEURE

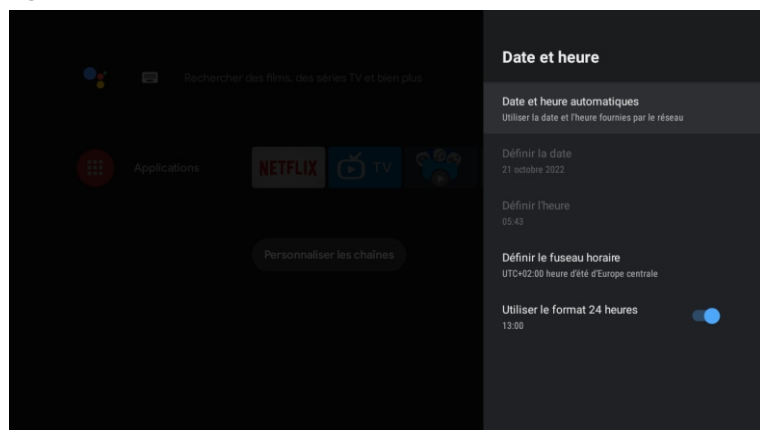

**Date et heure automatiques:** appuyez sur le bouton ▲/▼ pour sélectionner l'option, puis appuyez sur le bouton OK pour accéder au sous-menu (en option: utilisez l'heure fournie par le réseau, désactivée).

● La définition manuelle des paramètres de date et d'heure modifiera automatiquement la date et l'heure sur OFF.

**Définir la date:** appuyez sur le bouton ▲/▼ pour sélectionner l'option, puis appuyez sur OK pour accéder au sous-menu.

**Définir l'heure:** appuyez sur le bouton ▲/▼ pour sélectionner l'option, puis appuyez sur le bouton OK pour accéder au sous-menu.

**Définir le fuseau horaire:** appuyez sur le bouton ▲/▼ pour sélectionner l'option, puis appuyez sur le bouton OK pour accéder au sous-menu. Pour utiliser le format 24 heures: Appuyez sur le bouton ▲/▼ pour sélectionner l'option, puis appuyez sur le bouton OK pour choisir ON/OFF.

## LANGUE

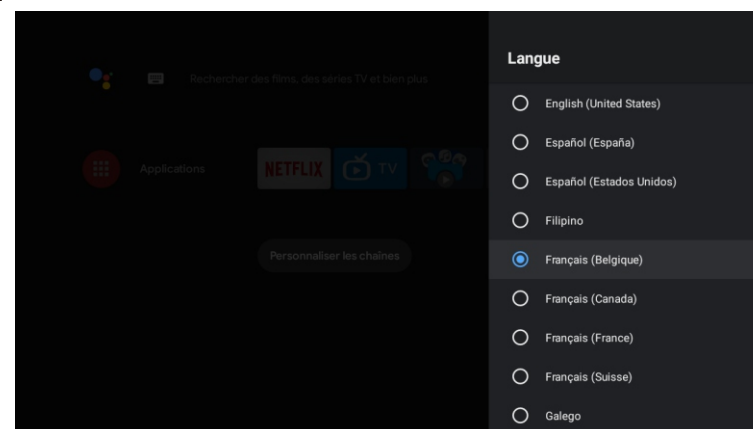

**Langue:** Appuyez sur le bouton ▲/▼ pour sélectionner l'option, puis appuyez sur le bouton OK pour entrer la langue.

### CLAVIER

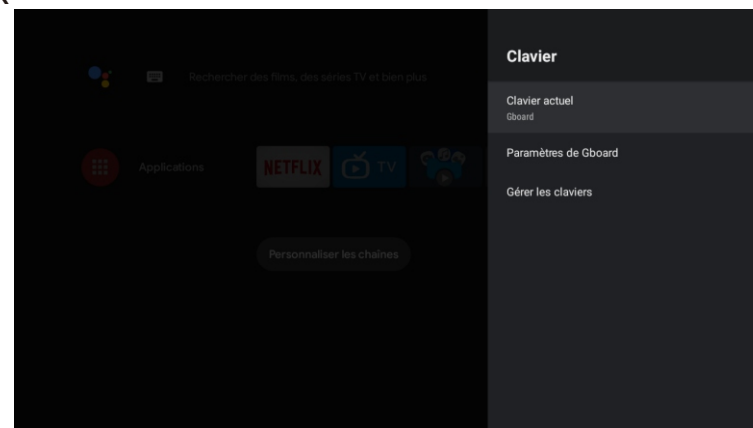

**Clavier actuel:** appuyez sur le bouton ▲/▼ pour sélectionner l'option, puis appuyez sur le bouton OK pour accéder au sous-menu.

**Paramètres Gboard:** appuyez sur le bouton ▲/▼ pour sélectionner l'option, puis appuyez sur le bouton OK pour accéder au sous-menu.

**Gestion du clavier:** appuyez sur le bouton ▲/▼ pour sélectionner l'option, puis appuyez sur le bouton OK pour accéder au sous-menu.

## STOCKAGE

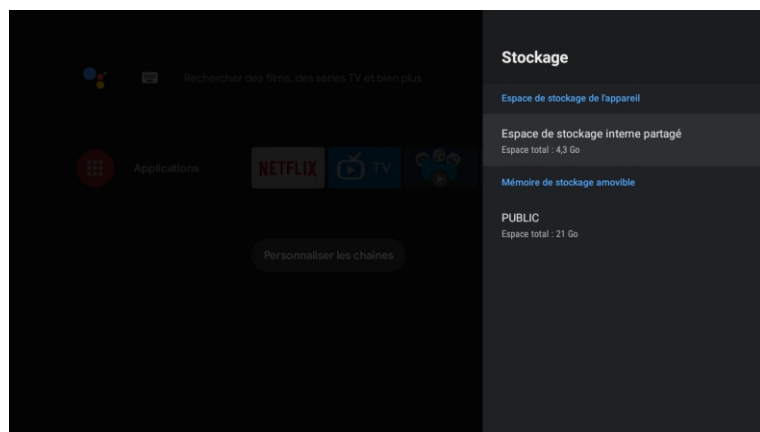

**Stockage interne partagé:** appuyez sur le bouton ▲/▼ pour sélectionner l'option, puis appuyez sur le bouton OK pour accéder au sous-menu.

**Stockage amovible:** appuyez sur le bouton ▲/▼ pour sélectionner l'option, puis appuyez sur le bouton OK pour accéder au sous-menu (note: affiche les périphériques externes si disponibles).

## ÉCRAN D'ACCUEIL

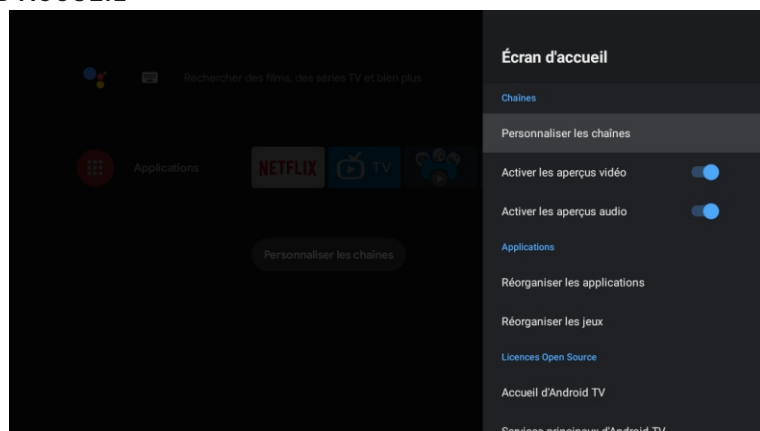

Dans ce menu, vous pouvez configurer des canaux, des applications et des licences open source.

1. Appuyez sur le bouton ▲/▼ pour sélectionner ce que vous souhaitez définir.
2. Appuyez sur le bouton OK pour effectuer des ajustements.
3. Une fois le réglage terminé, appuyez sur le bouton BACK (RETOUR) pour revenir au menu précédent.

## GOOGLE

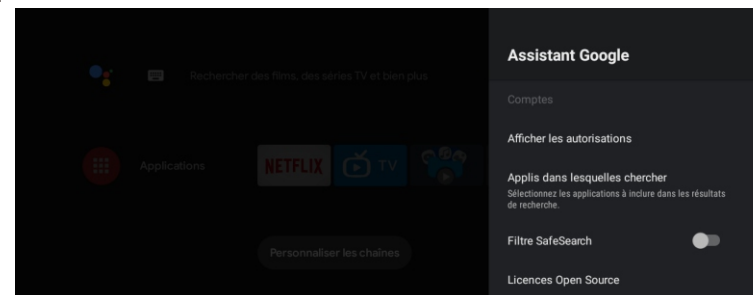

Dans ce menu, vous pouvez configurer des applications de recherche, des filtres de recherche sécurisés, bloquer les mots offensants et des licences open source.

1. Appuyez sur le bouton ▲/▼ pour sélectionner ce que vous souhaitez définir.
2. Appuyez sur le bouton OK pour régler.
3. Une fois le réglage terminé, appuyez sur le bouton BACK (RETOUR) pour revenir au menu précédent.

## CHROMECAST INTÉGRÉ

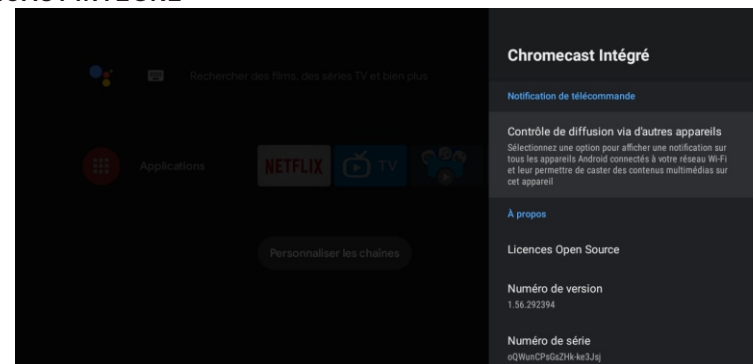

Dans ce menu, vous pouvez lire les informations et les paramètres du Chromecast.

1. Appuyez sur le bouton ▲/▼ pour sélectionner ce que vous souhaitez définir.
2. Appuyez sur le bouton OK pour régler.
3. Une fois le réglage terminé, appuyez sur le bouton BACK (RETOUR) pour revenir au menu précédent.

## ÉCRAN DE VEILLE

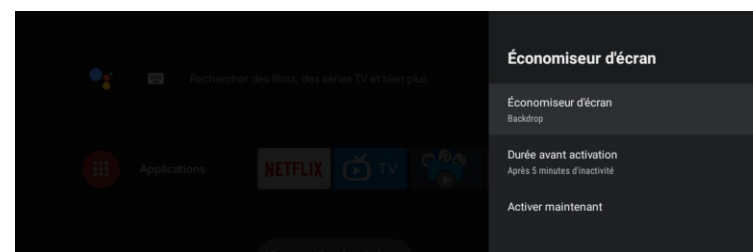

**Écran de veille:** appuyez sur le bouton ▲/▼ pour sélectionner l'option, puis appuyez sur le bouton OK pour accéder au sous-menu (en option: désactivez l'écran, le fond, les couleurs).

**Quand commencer:** appuyez sur le bouton ▲/▼ pour sélectionner l'option, puis appuyez sur le bouton OK pour accéder au sous-menu (en option: 5 minutes, 15 minutes, 30 minutes, 1 heure, 2 heures).

**Démarrer maintenant:** appuyez sur le bouton ▲/▼ pour sélectionner l'option, puis appuyez sur le bouton OK pour accéder à l'écran de veille.

## ÉCONOMIE D'ÉNERGIE

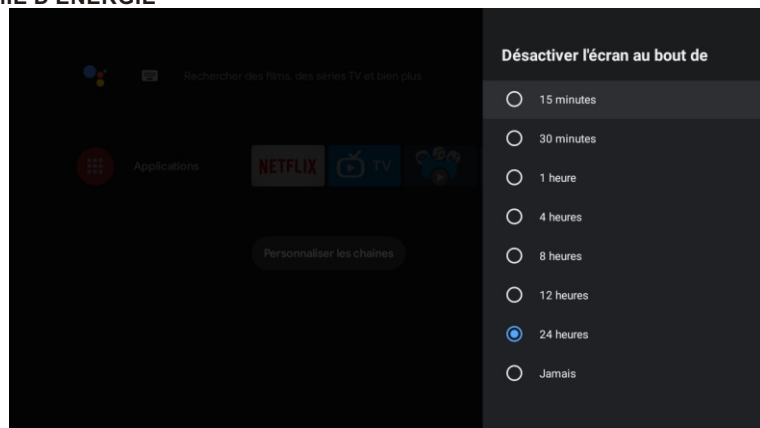

**Hors de l'écran:** appuyez sur le bouton ▲/▼ pour sélectionner l'option, puis appuyez sur le bouton OK pour accéder au sous-menu (options: 15 minutes, 30 minutes, .... 24 heures, jamais).

## EMPLACEMENT

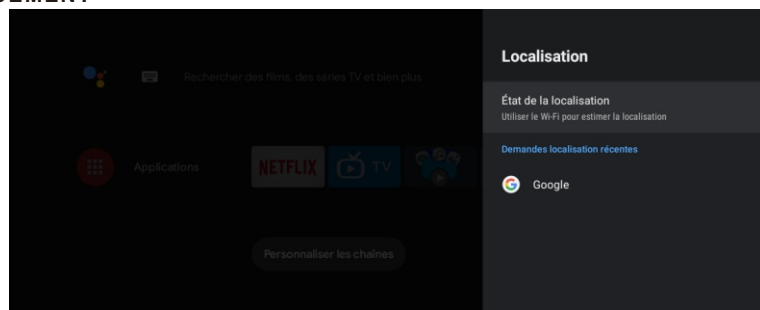

État de l'emplacement: appuyez sur le bouton ▲/▼ pour sélectionner l'option, puis appuyez sur le bouton OK pour accéder au sous-menu (en option: utiliser le Wi-Fi pour estimer l'emplacement, désactiver).

## UTILISATION ET DIAGNOSTIC

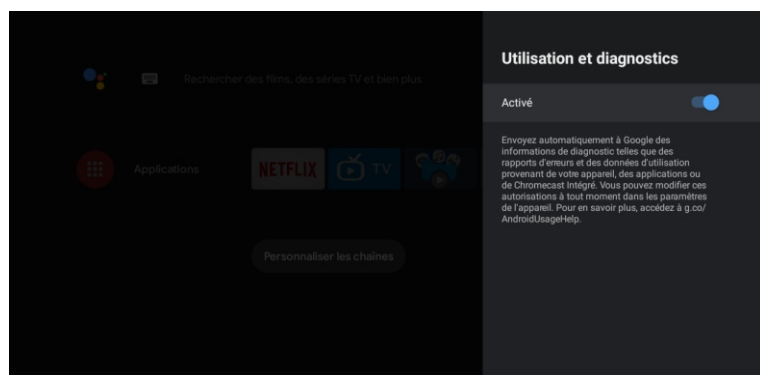

**Utilisation et diagnostic:** appuyez sur le bouton ▲/▼ pour sélectionner l'option, puis appuyez sur le bouton OK pour choisir ON/OFF.

## ACCESSIBILITÉ

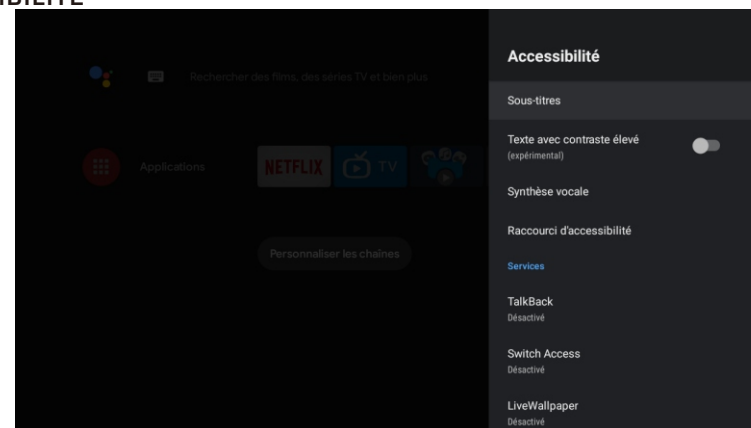

**Sous-titres:** appuyez sur le bouton ▲/▼ pour sélectionner l'option, puis appuyez sur le bouton OK pour accéder au sous-menu.

**Texte à contraste élevé:** appuyez sur le bouton ▲/▼ pour sélectionner l'option, puis appuyez sur le bouton OK pour choisir ON/OFF.

**Synthèse vocale:** appuyez sur le bouton ▲/▼ pour sélectionner l'option, puis appuyez sur le bouton OK pour accéder au sous-menu.

**Raccourci d'accessibilité:** appuyez sur le bouton ▲/▼ pour sélectionner l'option, puis appuyez sur le bouton OK pour choisir ON/OFF.

**Talk Back:** appuyez sur le bouton ▲/▼ pour sélectionner l'option, puis appuyez sur le bouton OK pour accéder au sous-menu.

**Échange d'accès:** appuyez sur le bouton ▲/▼ pour sélectionner l'option, puis appuyez sur le bouton OK pour accéder au sous-menu.

## REDÉMARRER

Appuyez sur le bouton OK pour accéder au sous-menu. Redémarrez votre téléviseur.

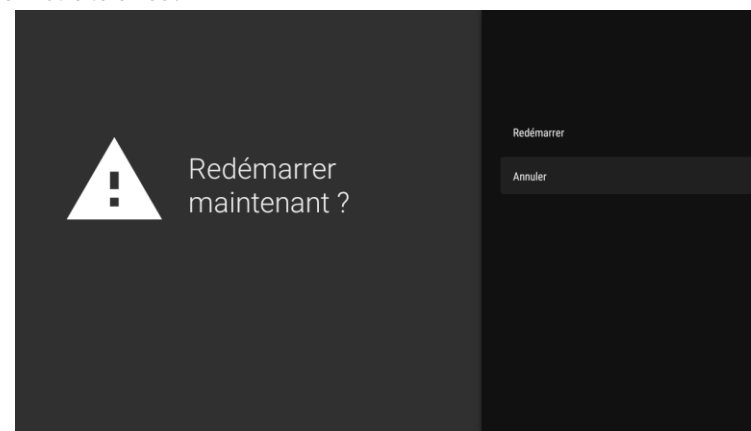



## REMOTOS Y ACCESORIOS

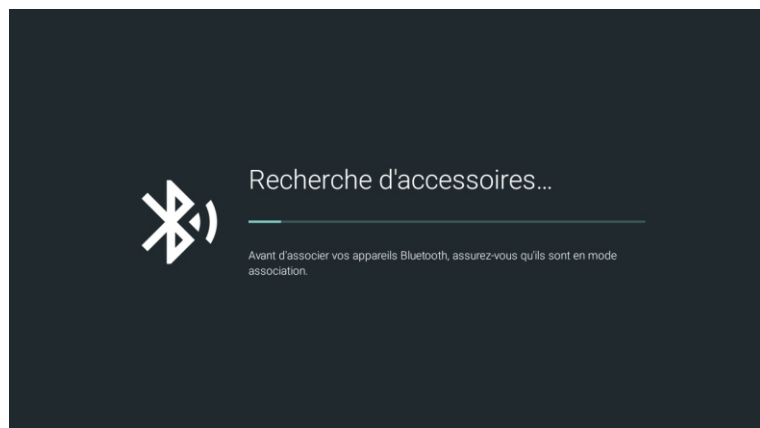
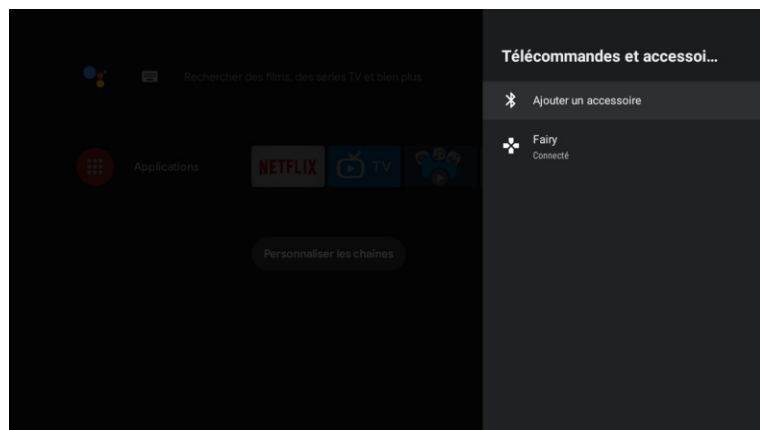

### Note: il n'est disponible que pour la télécommande Bluetooth.

Dans ce menu, vous pouvez coupler des appareils Bluetooth.

1. Appuyez sur les boutons « OK » et « Volume + » pendant environ 5 secondes.
2. Lorsque les voyants commencent à clignoter, relâchez-les. La télécommande enverra le signal d'appariement au téléviseur et affichera les informations de la télécommande sur le côté droit de l'écran.
3. Appuyez sur le bouton OK pour afficher le couplage. Si le couplage est affiché, la connexion aura réussi.
4. Appuyez sur le bouton BACK (RETOUR) pour revenir au menu précédent.

### NOTE

Le menu/la fonction peut devenir différent selon le moment où vous avez acheté votre téléviseur.

## AJOUTER ET UTILISER LE LECTEUR MULTIMÉDIA

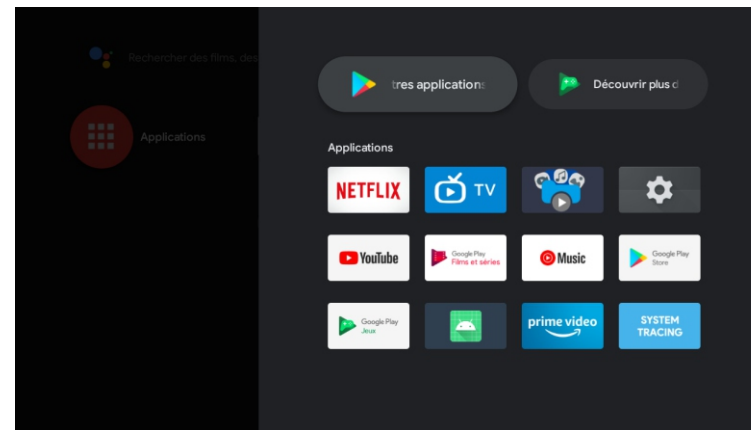

1. Dans l'interface HOME, sélectionnez l'icône + dans la colonne APP pour ajouter l'application et cliquez sur OK. Appuyez de haut en bas pour sélectionner l'application Media Player et cliquez sur OK pour l'ajouter à l'interface HOME.

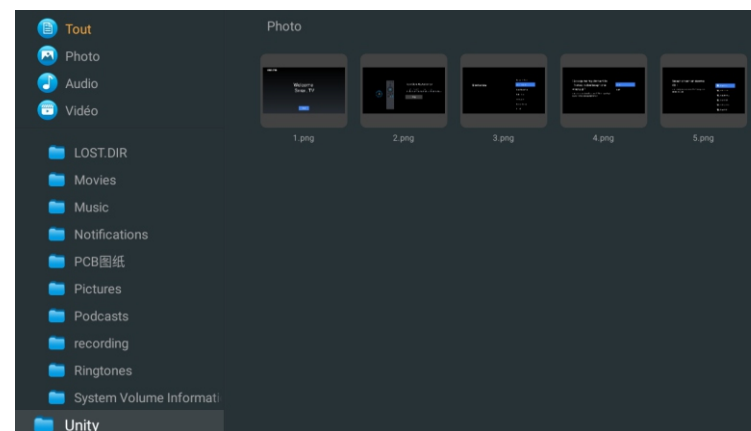

2. Concentrez-vous sur le pilote USB correspondant et appuyez sur OK pour afficher les fichiers vidéo, photo et audio. Appuyez sur le bouton de navigation pour sélectionner le fichier.

## IMAGE

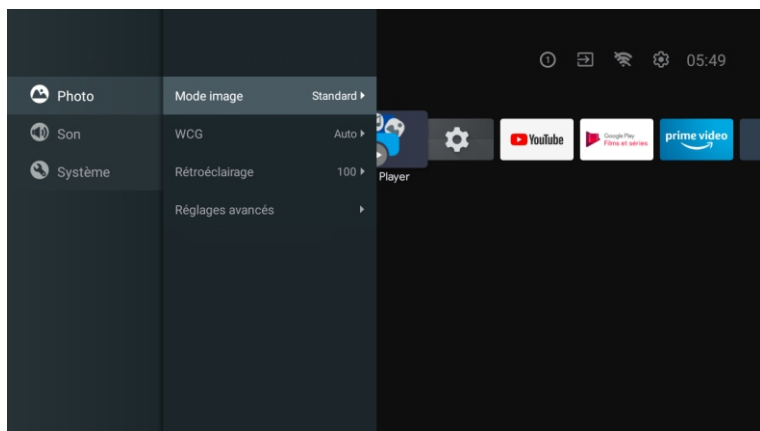

**Mode image:** appuyez sur le bouton ▲/▼ pour sélectionner le bouton d'option pour accéder au sous-menu (en option: standard, dynamique, film, confort oculaire, doux, vif, sportif, personnel).

**Luminosité/Saturation des couleurs/Teinte/Contraste/Gamma/Netteté du niveau de noir:** appuyez sur le bouton ▲/▼ pour sélectionner l'option.

Appuyez sur ◀ pour diminuer le paramètre. Appuyez sur ▶ pour augmenter le paramètre.

**Gamma:** appuyez sur le bouton ▲/▼ pour sélectionner l'option. Appuyez sur ◀ pour diminuer le paramètre.

Appuyez sur ▶ pour augmenter le paramètre.

### ECO (Écho)

Appuyez sur le bouton MENU dans le menu principal et sélectionnez Image.

Appuyez ensuite sur le bouton pour sélectionner l'option ECO (Écho), puis sur OK pour valider la sélection.

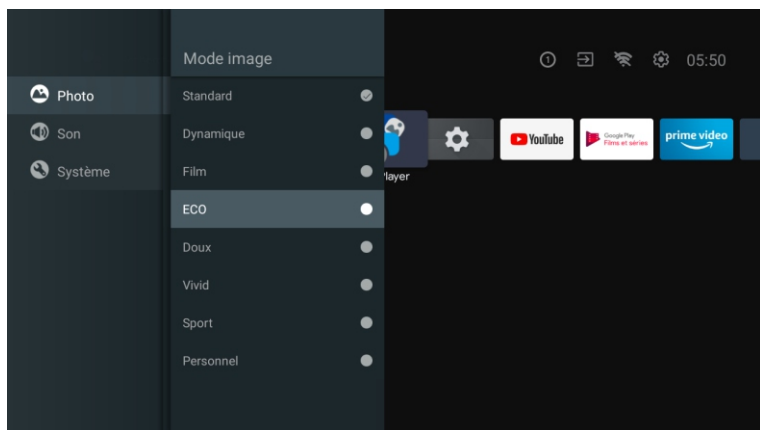

## SON

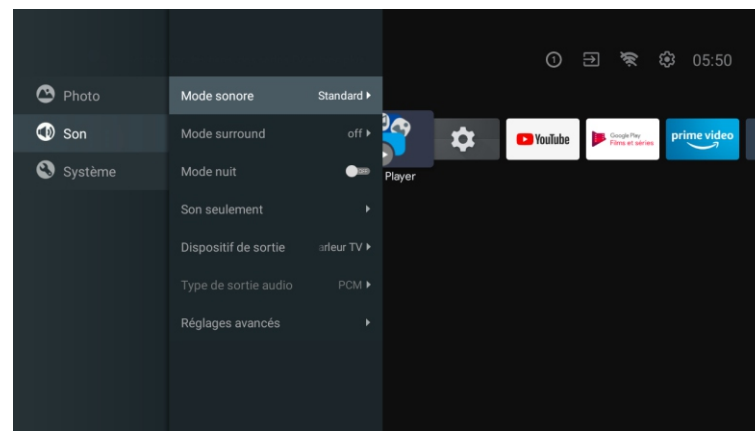

Appuyez sur le bouton MENU dans le menu principal et sélectionnez Son.

**Mode son:** appuyez sur OK pour accéder au sous-menu, appuyez sur le bouton pour sélectionner l'option, puis appuyez sur OK pour la sélectionner.

**Son pur:** appuyez sur le bouton ▲/▼ pour sélectionner l'option, puis appuyez sur le bouton OK pour choisir ON/OFF.

**Son surround:** appuyez sur le bouton ▲/▼ pour sélectionner l'option, puis appuyez sur le bouton OK pour choisir ON/OFF.

**Son uniquement:** appuyez sur OK pour accéder au sous-menu, puis appuyez sur le bouton OK pour sélectionner l'option.

**Périphérique de sortie:** appuyez sur ▲/▼ pour accéder au sous-menu.

**Type de sortie audio:** appuyez sur ▲/▼ pour accéder au sous-menu.

**Paramètres avancés:** appuyez sur ▲/▼ pour accéder au sous-menu.

## SYSTÈME

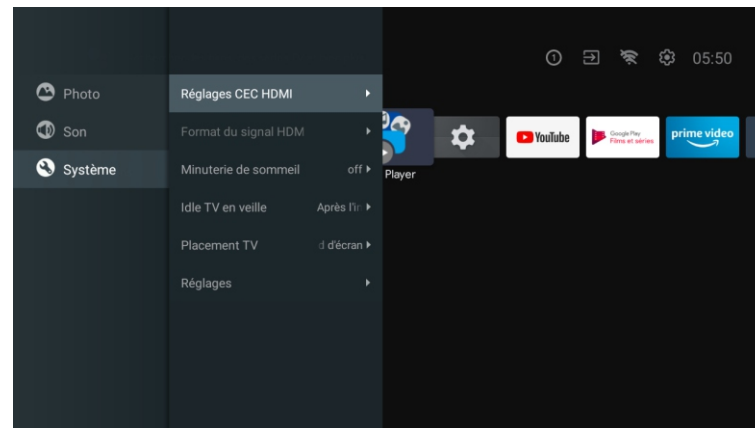

Appuyez sur le bouton MENU dans le menu principal et sélectionnez Système.

Appuyez sur ▲/▼ pour accéder au sous-menu, puis appuyez sur OK pour la sélectionner.

## Lisez avant d'utiliser les Apps

(\*Termes et conditions des applications)

- En raison des caractéristiques de l'appareil répertoriées dans le magasin d'applications, ainsi que des limitations sur le contenu disponible, certaines applications et services en vedette peuvent ne pas être disponibles sur tous les appareils ou dans tous les territoires. Certaines applications existantes peuvent également nécessiter des frais supplémentaires de périphérique ou d'adhésion. Les services et la disponibilité de ce contenu sont sujets à changement sans préavis.
- Le fabricant n'assume aucune responsabilité légale pour toute interruption due à une raison quelconque dans les services de l'application qui a été causée par le fournisseur de services.
- Une connexion Internet instable peut entraîner des retards ou des interruptions. De plus, les applications peuvent se fermer automatiquement en fonction de l'environnement réseau.
- Les services et la mise à jour des applications peuvent ne pas être disponibles.
- Le contenu de l'application est susceptible d'être modifié sans préavis par le fournisseur de services.
- Les services spécifiques peuvent différer selon la version de l'application installée sur le téléviseur.
- La fonctionnalité d'une application peut changer dans ses versions futures.
- Selon la politique du fournisseur ou des fournisseurs de services tiers, certaines applications peuvent ne pas prendre en charge le multitâche.
- La réponse aux fonctions distantes et les visualisations à l'écran qui en résultent peuvent être retardées pendant le chargement d'une page Web.
- Les opérations de copier-coller ne sont pas prises en charge.
- La vitesse de navigation Web variera en fonction de votre environnement réseau.
- Selon le type de codec vidéo/audio pris en charge, certains fichiers vidéo et audio peuvent ne pas pouvoir être lus pendant la lecture du contenu.
- Le magasin d'applications a certaines limitations. Il contient d'innombrables applications déjà intégrées pour répondre aux différents besoins de l'utilisateur, mais celui-ci n'aura pas la possibilité d'ajouter d'autres applications à partir d'autres médias.

## Résolution de Problèmes

Si vous rencontrez des problèmes, vérifiez les contre-mesures pour chaque symptôme répertorié ci-dessous. Les symptômes suivants peuvent avoir été causés par un réglage incorrect plutôt que par un dysfonctionnement réel de l'appareil. Si le problème persiste, veuillez contacter le centre de service à la clientèle.

Symptômes	Solutions possibles
<b>Pas d'alimentation électrique</b>	Vérifiez que le câble d'alimentation et la prise de courant fonctionnent correctement. Débranchez le câble d'alimentation, reconnectez-le après 60 secondes, puis redémarrez votre téléviseur.
<b>Aucune image n'est visible</b>	Vérifiez la connexion de l'antenne. La station peut rencontrer des problèmes, y compris une autre station. Veuillez régler les paramètres de contraste et de luminosité.
<b>Bonne image mais pas de son</b>	Veuillez augmenter le volume. Vérifiez que votre téléviseur est en mode silencieux, appuyez sur le bouton MUTE de la télécommande. Vérifiez les paramètres sonores. Si vous utilisez des périphériques externes, vérifiez que vos sélecteurs de volume ne sont pas trop bas ou éteints. Si vous utilisez des entrées AVI ou des composants, assurez-vous que les câbles sont correctement connectés et non desserrés. Si vous utilisez un câble DVI vers HDMI, vous aurez également besoin d'un câble audio. Assurez-vous qu'aucun connecteur pour casque n'est connecté.
<b>Bon son mais couleur anormale sans image</b>	Vérifiez la connexion et l'état de l'antenne. Si vous utilisez l'entrée de composant, vérifiez l'état de vos connexions. Une connexion incorrecte ou lâche peut causer des problèmes de couleur ou rendre l'écran blanc.
<b>Aucune réponse à la télécommande</b>	Les batteries de la télécommande peuvent être épuisées. Si nécessaire, remplacez-les par de nouveaux. Nettoyez l'objectif de la télécommande. La distance entre le téléviseur LED et la télécommande doit être inférieure à 8 m, le champ d'action doit être dans l'angle de fonctionnement recommandé et le chemin doit être exempt d'obstacles.
<b>Des points colorés peuvent être présents à l'écran</b>	Bien que les écrans LED soient fabriqués à partir d'une technologie de haute précision et que 99,99% des pixels s'avèrent efficaces, des points noirs ou des points lumineux brillants (rouges, bleus ou verts) peuvent apparaître régulièrement sur les écrans. Il s'agit d'une propriété structurelle des écrans LED et ne constitue donc pas un réel problème de fonctionnement.
<b>L'image est altérée</b>	Gardez le téléviseur à l'écart des sources de bruit électromagnétique telles que les voitures, les sèche-cheveux, les soudeurs et tout autre type d'équipement en option. Les interférences électromagnétiques atmosphériques, telles que les orages locaux ou lointains, peuvent modifier l'image. Lorsque vous installez des équipements optionnels, laissez un peu d'espace entre l'équipement optionnel et le téléviseur. Vérifiez l'antenne et les connexions. Gardez l'antenne à l'écart de tout câble d'alimentation ou d'entrée/sortie.

## Symptômes

## Solutions possibles

<b>Après avoir effectué le réglage automatique, seuls quelques canaux sont disponibles</b>	Vérifiez que votre zone est couverte par des flux vidéo numériques. Essayez de régler ou d'ajuster manuellement les canaux manquants. Vérifiez que vous utilisez le bon type d'antenne.
<b>Impossible de sélectionner les canaux</b>	Vérifiez que les canaux n'ont pas été bloqués dans les paramètres du menu principal.
<b>Ne joue pas via USB</b>	Vérifiez que le câble de connexion USB et l'alimentation sont connectés. Le disque dur n'a pas été formaté. Assurez-vous que le disque USB est compatible et que les formats de données multimédias sont également pris en charge. Le disque USB est uniquement compatible avec le format FAT32.
<b>L'image semble déformée, grande ou petite en damier, pointillée, pixélisée, etc.</b>	La compression du contenu vidéo peut provoquer des distorsions, en particulier dans les images en mouvement rapide, comme p. ex. sportives et d'action.
<b>Bruit dans les haut-parleurs</b>	Vérifiez les connexions sur les câbles, assurez-vous que les câbles vidéo ne sont pas connectés aux entrées audio. Un faible niveau de signal peut provoquer des distorsions dans le son.
<b>Le téléviseur s'éteint automatiquement</b>	Vérifiez que la minuterie d'arrêt est activée dans le menu des paramètres. La minuterie d'arrêt peut être activée. Si le téléviseur ne reçoit pas de signal via une entrée pendant 10 minutes, il s'éteindra.
<b>Le téléviseur s'allume automatiquement</b>	Vérifiez que la minuterie d'alimentation est activée dans le menu de configuration.
<b>L'image ne s'affiche pas en plein écran</b>	Lors de l'affichage du contenu SD (4:3), les canaux HD afficheront des bandes noires de chaque côté. Films avec différents rapports d'aspect que votre téléviseur afficheront des bandes noires en haut et en bas. Réglez l'option de taille d'image sur votre appareil externe ou votre téléviseur en plein écran.

## AVERTISSEMENT

Ne placez jamais le téléviseur dans un endroit instable. Le téléviseur peut tomber, causant des blessures corporelles graves ou même la mort. De nombreuses blessures, en particulier chez les enfants, peuvent être évitées en prenant des précautions simples telles que:

- utiliser des armoires ou des supports recommandés par le fabricant du téléviseur.
- utiliser uniquement des meubles qui peuvent supporter le téléviseur en toute sécurité.
- s'assurer que le téléviseur ne dépasse pas du bord de l'armoire de support.
- ne pas placer le téléviseur sur des meubles hauts (comme p.ej. dans des armoires ou des étagères) sans ancrer à la fois les meubles et le téléviseur sur un support approprié.
- ne pas placer le téléviseur sur des tissus ou d'autres matériaux qui peuvent être situés entre le téléviseur et l'armoire de support.
- éduquer les enfants sur les dangers de monter sur les meubles pour atteindre le téléviseur ou ses commandes. Si votre téléviseur est sauvegardé ou déplacé, les mêmes considérations que ci-dessus devraient s'appliquer.

Le coupleur de la fiche ou l'appareil doit être utilisé comme dispositif de déconnexion, le dispositif de déconnexion doit rester facilement utilisable.

## ÉLIMINATION DES DÉCHETS PROVENANT D'ÉQUIPEMENTS ÉLECTRIQUES ET ÉLECTRONIQUES PAR LES UTILISATEURS FINAUX AU SEIN DE L'UNION EUROPÉENNE

Ce symbole sur le produit ou sur l'emballage indique que ce produit ne peut pas être éliminé en tant que déchet général. L'utilisateur est responsable de l'élimination de ce type de déchets en les jetant à la poubelle sur un « point de recyclage » spécifique pour les déchets électriques et électroniques. La collecte sélective et le recyclage des équipements électriques contribuent à préserver les ressources naturelles et à assurer le recyclage des déchets afin de protéger l'environnement et la santé. Pour recevoir plus d'informations sur la collecte et le recyclage des déchets électriques et électroniques, contactez votre mairie, le service des ordures ménagères ou l'établissement où vous avez acheté le produit.

**Le symbole marqué du « conteneur de déchets à roues » sur le produit indique que l'utilisateur a l'obligation de le collecter séparément lors de l'élimination de l'appareil.**



## Garantie

Merci d'avoir acheté ce produit Sylvox. Nous sommes heureux de vous offrir 12 mois de garantie gratuite.

Si vous avez des questions, n'hésitez pas à nous contacter par le biais de notre e-mail ou de notre site Internet pour obtenir de l'aide.

Courriel du service après-vente: [service@sylvoxtv.com](mailto:service@sylvoxtv.com)

Website: [www.sylvoxtv.com](http://www.sylvoxtv.com)

### Service d'assistance à la clientèle:

Email: [service@sylvoxtv.com](mailto:service@sylvoxtv.com)

Ligne d'assistance téléphonique:

8333-SYLVVOX (du lundi au vendredi, de 9 h à 17 h, heure de Paris)

### Politique de garantie

(1) Lorsque vous retournez un article, veuillez noter ce qui suit:

1. Seuls les articles achetés directement sur le site [www.sylvoxtv.com](http://www.sylvoxtv.com) et auprès de revendeurs agréés peuvent être retournés, tels que Amazon, Walmart, Newegg, Wayfair, Aljexpress, etc.
2. Nous n'accepterons aucune demande de retour pour des produits achetés auprès de fournisseurs tiers non autorisés.
3. Le client doit contacter le vendeur original avec votre ID de commande ou la preuve d'achat et le détail du problème du produit à [service@sylvoxtv.com](mailto:service@sylvoxtv.com) pour demander un retour/refund/repair/replace avant de retourner les produits. Sylvox vous fournira l'étiquette d'expédition par courrier.
4. Sylvox est responsable de tous les frais de retour pour les problèmes de qualité.
5. S'il n'y a aucune raison de retourner le produit après installation et utilisation, Sylvox aura le droit de facturer des frais de réapprovisionnement de 20% de la valeur du produit. (Seules les demandes de retour sans raison sont acceptées dans les 7 jours suivant l'arrivée, et les frais de transport sont à la charge du client).
6. Assurez-vous que le(s) article(s) que vous retournez est(sont) reconditionné(s) dans son(leur) état d'origine avec toute la documentation et les accessoires qui l'accompagnent.
7. Si le produit retourné n'est pas dans son emballage d'origine, si des dommages artificiels affectent la deuxième vente, tels que l'apparence endommagée, le manque d'accessoires, etc. nous déduirons les frais correspondants en fonction de la situation.
8. Nous traiterons votre demande dès réception de l'article retourné.

(2) Comment renvoyer un produit pour un remboursement (garantie de remboursement de 30 jours)?  
Pour retourner un article à Sylvox, veuillez contacter l'équipe Sylvox à [service@sylvoxtv.com](mailto:service@sylvoxtv.com) pour soumettre une demande de remboursement, nous vous fournirons l'étiquette d'expédition par courrier. Veuillez inclure votre numéro de commande original ou votre preuve de commande dans le courriel et assurez-vous que l'article est retourné dans les 30 jours. Aucun remboursement ne sera effectué avant la réception de l'article dans son emballage d'origine (avec sa documentation et ses accessoires).

(3) Remboursements

Une fois que nous avons reçu et vérifié l'état de votre produit, un remboursement est initié. La manière dont votre remboursement est traité dépend de votre mode de paiement initial. Pour les cartes de crédit ou de débit, les remboursements seront renvoyés à la banque émettrice de la carte dans les 7 à 10 jours ouvrables suivant la réception de l'article retourné. Veuillez contacter la banque émettrice de la carte si vous avez des questions sur la date à laquelle le crédit sera porté à votre compte.

(4) Qu'est-ce qui n'est pas couvert par la garantie?

- (a) Le mauvais mode d'utilisation et la réparation incorrecte par l'utilisateur ont causé la panne ou le dommage.
- (b) La défaillance ou les dommages causés par le transport, le déplacement et la chute après l'achat.
- (c) D'autres facteurs externes inévitables sont à l'origine de la panne ou du dommage.
- (d) Utilisation incorrecte de l'équipement causée par l'eau ou d'autres solutions de dommages.
- (e) Défaillance causée par la foudre ou d'autres raisons liées au système électrique
- (f) Dommages causés par l'utilisation d'une alimentation électrique autre que la tension spécifiée.

### Période de garantie:

- \* Sylvox répare gratuitement le téléviseur sous condition d'une utilisation normale du manuel d'instruction dans les 12 mois.
- \* Sylvox garantit que ce produit est conforme aux spécifications du fabricant et qu'il sera exempt de défauts de matériaux et de fabrication si un défaut se produit.
- \* Sylvox réparera le défaut sous réserve des conditions suivantes:
  - (a) Tout défaut causé ou toute réparation nécessaire résultant d'un fonctionnement abusif, d'une négligence, d'un accident, de dommages liés à l'expédition, d'une livraison et d'une installation incorrectes, d'une application et d'une utilisation pour lesquelles ce produit n'était pas prévu, comme indiqué dans le manuel de l'utilisateur ou toute autre documentation applicable au produit.
  - (b) Tout défaut causé ou toute réparation nécessaire résultant d'un produit qui a été altéré, modifié, ajusté ou réparé par toute personne autre que Sylvox, un fournisseur de service autorisé par Sylvox ou un centre de service autorisé par Sylvox ou un revendeur.
  - (c) Tout remplacement d'accessoires, de verrerie, d'articles consommables ou périphériques requis par l'utilisation normale du produit, y compris, mais sans s'y limiter, les écouteurs, les télécommandes, les piles, etc.
  - (d) Tout dommage cosmétique à la surface ou à l'extérieur du Produit, y compris, mais sans s'y limiter, les dommages causés par l'usure normale, l'expédition et la manipulation incorrectes, ou l'utilisation de produits de nettoyage chimiques.
  - (e) Tout défaut causé ou toute réparation requise à la suite d'un dommage causé par des conditions externes ou environnementales, y compris, mais sans s'y limiter, l'utilisation d'une tension incorrecte, des fluctuations ou des surtensions de la ligne de transmission/de la ligne électrique, un déversement de liquide ou des actes de nature ou de Dieu.
  - (f) Les réclamations au titre de la garantie pour les produits retournés avec le modèle, le numéro de série de l'usine et les marquages UL altérés, illisibles ou manquants.
  - (g) Tout produit utilisé à des fins de location, d'affaires ou commerciales.
  - (h) Tous les frais d'installation, d'instruction du consommateur, de livraison, de configuration, de réglage et/ou de programmation.
  - (i) Un produit qui n'est pas installé conformément aux instructions d'installation fournies avec le produit.
  - (j) Tout problème de réception du signal (y compris les problèmes liés à l'antenne), les images qui brûlent à l'écran, le bruit ou l'écho du signal, les interférences ou autres problèmes de transmission ou de livraison du signal, la disponibilité de services ou de contenus fournis par des tiers (y compris, sans limitation, les contenus image, audio ou vidéo).  
Aucune autre entité autre que Sylvox n'est autorisée à étendre, élargir ou transférer cette garantie au nom de Sylvox.  
Les garanties expresses de cette garantie limitée sont, à la place de et, sauf dans la mesure interdite par la loi applicable, Sylvox décline toutes les autres garanties et conditions, expresses ou implicites, qu'elles découlent de la loi, du statut, du cours des affaires, ou de l'usage du commerce, y compris, sans limitation, les garanties ou conditions implicites de toutes les réclamations, qu'elles soient basées sur le contrat, la négligence, la responsabilité stricte ou autre. Certains États n'autorisent pas l'exclusion ou la limitation des dommages accessoires ou indirects, de sorte que la limitation ou l'exclusion ci-dessus peut ne pas s'appliquer à vous.  
Pour toute question, n'hésitez pas à nous contacter via [service@sylvoxtv.com](mailto:service@sylvoxtv.com) à tout moment!

# Sylvox

## TV da 15.6 Pollici per la Cucina

Modello:KT16A0KGEA

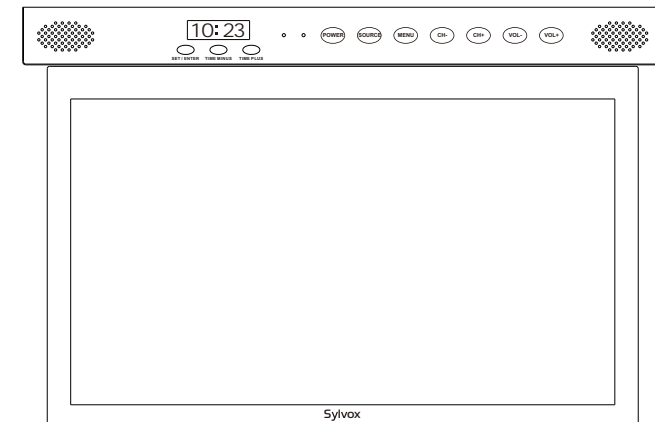

## Informazioni Generali

Si prega di seguire le seguenti istruzioni di sicurezza durante l'installazione e l'uso di questo apparecchio per evitare danni.

Pulizia della TV	Prima di pulire il televisore, scollegarlo. Si prega di utilizzare solo ed esclusivamente un panno morbido e umido o uno speciale prodotto per la pulizia per schermi piatti.
Schermo LED	Un'eccessiva pressione sullo schermo può danneggiare il televisore.
Calore/vapore/umidità	Il televisore non deve essere esposto a temperature elevate (prodotte da radiatori, fiamme, ecc.). Non utilizzare la TV in aree con un alto livello di umidità.
Condensazione	Se il televisore viene spostato da un'area fredda a una con una temperatura più elevata, deve essere lasciato riposare per almeno un'ora prima di essere ricollegato. Un rapido cambiamento di temperatura può portare alla formazione di condensa sul televisore, causando danni se il televisore è in funzione.
Circolazione dell'aria	Per evitare il surriscaldamento, le aperture di ventilazione sul retro del televisore devono essere sempre libere.
Piccoli oggetti	È importante assicurarsi che piccoli oggetti o liquidi non entrino nel televisore, in quanto possono causare danni o addirittura incendi.
Schiacciamenti	Prestare particolare attenzione a evitare di schiacciarsi le dita o altri oggetti ruotando il televisore in qualsiasi direzione.
Alimentazione elettrica	Collegare il televisore solo ed esclusivamente a una rete con una tensione conforme alle specifiche. Assicurarsi che vi sia un facile accesso alla spina e che il televisore possa sempre essere scollegato dall'alimentazione. Non scollegare il televisore tirando il cavo di alimentazione. Afferrare sempre la spina per farlo. Il cavo di alimentazione non deve essere attorcigliato o posizionato su spigoli vivi.
Trasferimento del televisore	Quando si sposta il televisore, afferrarlo solo attraverso il alloggiamento.
Riparazioni/Accessori	Le riparazioni e il servizio di manutenzione devono essere effettuati esclusivamente da personale debitamente autorizzato e qualificato.
Recycling	Le batterie devono essere sempre smaltite solo ed esclusivamente in contenitori e recipienti disposti a tale scopo in conformità alle Normative Vigenti.



In condizioni meteorologiche estreme (come tempeste, fulmini, ecc.) e lunghi periodi di inattività (ad es. vacanze) scollegare il televisore dalla presa di corrente. La spina di rete viene utilizzata per scollegare il televisore dalla rete elettrica e deve quindi rimanere facilmente a portata di mano. Se il televisore non è scollegato dalla rete elettrica, continuerà a consumare energia in tutti i tipi di situazioni, anche se è impostato in modalità standby o spento.



**IMPORTANTE - Si prega di leggere attentamente queste istruzioni prima di installare e avviare l'apparecchio. AVVERTIMENTO: non consentire mai a persone (compresi i bambini) con ridotte capacità fisiche, sensoriali o mentali o con mancanza di esperienza e/o conoscenza di utilizzare dispositivi elettrici a meno che non siano attentamente sorvegliate.**

- Per motivi di ventilazione, lasciare almeno 5 cm di spazio libero intorno al televisore.
- La ventilazione non deve essere ostacolata coprendo o bloccando le aperture di ventilazione con oggetti come giornali, tovaglie, tende, ecc.
- La spina del cavo di alimentazione deve essere facilmente accessibile. Non posizionare il televisore, i mobili, ecc. sul cavo di alimentazione. Un cavo di alimentazione/spina danneggiato può causare un incendio o addirittura una scossa elettrica.
- Afferrare il cavo di alimentazione dalla spina, non scollegare mai il televisore tirando il cavo. Non toccare mai il cavo di alimentazione/spina con le mani bagnate, in quanto ciò potrebbe causare un cortocircuito o una scossa elettrica. Non annodare mai il cavo di alimentazione o legarlo con altri cavi. In caso di guasto, deve essere sostituito solo ed esclusivamente da personale debitamente qualificato.
- Non esporre il televisore a gocciolamenti o spruzzi di liquido o posizionare oggetti pieni di liquido come vasi, tazze, ecc. sul televisore (ad es. sugli scaffali sopra l'unità).
- Non posizionare mai fiamme libere, come candele accese, sopra o vicino al televisore.
- Non posizionare fonti di calore come riscaldatori elettrici, radiatori, ecc. vicino al televisore.
- Non posizionare mai il televisore sul pavimento o su superfici inclinate.
- Tenere i sacchetti di plastica fuori dalla portata di neonati, bambini e animali domestici per evitare il rischio di soffocamento.
- Non gettare le batterie sul fuoco o su materiali pericolosi o infiammabili.  
Avvertimento: le batterie non devono essere esposte a fonti di calore eccessivo come l'azione diretta della luce solare, del fuoco, ecc.
- Consultare immediatamente un medico se si sospetta che le batterie possano essere state ingerite o posizionate all'interno di qualsiasi parte del corpo.

#### AVVERTENZE SULL'INSTALLAZIONE A PARETE

Si prega di leggere attentamente le istruzioni prima di installare il televisore. Non installare mai il televisore su una parete inclinata. Utilizzare viti di montaggio a parete specificate e altri accessori. Stringere saldamente le viti di montaggio per evitare che il televisore cada.

#### Si prega di non stringere eccessivamente le viti.

Un televisore può cadere, causando gravi lesioni personali o addirittura la morte. Molte lesioni, in particolare nei bambini, possono essere evitate prendendo semplici precauzioni come educarli sui pericoli coinvolti all'arrampicata sui mobili per raggiungere il televisore o raggiungere i suoi comandi.

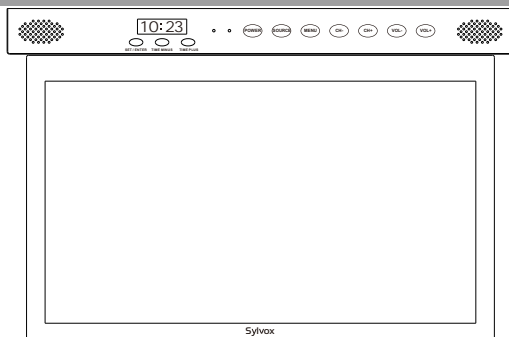

**HDMI™**  
HIGH-DEFINITION MULTIMEDIA INTERFACE

"The Adopted Trademarks HDMI, HDMI High-Definition Multimedia Interface, HDMI trade dress and the HDMI Logos are trademarks or registered trademarks of HDMI Licensing Administrator, Inc. in the United States and other countries." OR "The terms HDMI, HDMI High-Definition Multimedia Interface, HDMI trade dress and the HDMI Logos are trademarks or registered trademarks of HDMI Licensing Administrator, Inc."

## Accessori

Assicurati che i seguenti elementi siano inclusi con il televisore. Vi preghiamo di contattarci se mancano degli accessori.

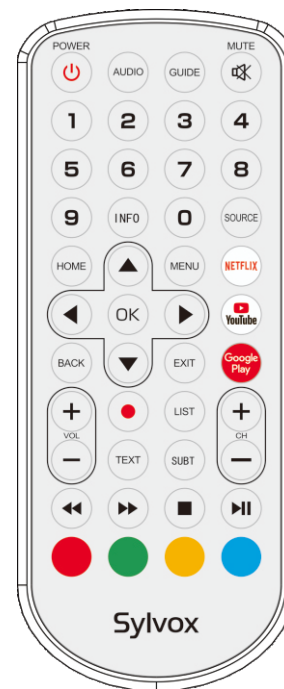

Telecomando

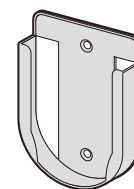

Supporto per telecomando

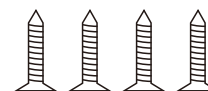

Viti KA4.0 x 8MM



Scheda di garanzia

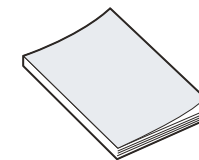

Manuale dell'utente



Adattatore

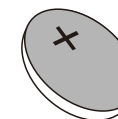

Batteria (Cr2025)

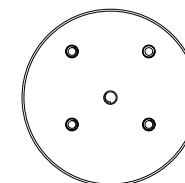

Staffa di Montaggio



## Contenuto

<b>SPECIFICHE</b> .....	115
<b>INSTALLAZIONE</b> .....	116~117
<b>INFORMAZIONI GENERALI</b> .....	118~119
<b>SEGNALI SUPPORTATI</b> .....	120
<b>TELECOMANDO</b> .....	121~122
<b>DESCRIZIONE GENERALE</b> .....	123
<b>FUNZIONAMENTO DEL TELEVISORE</b> .....	124~139
<b>LEGGERE PRIMA DI UTILIZZARE LE APP</b> .....	140
<b>RISOLUZIONE DEI PROBLEMI</b> .....	141~143
<b>TERMINI DI GARANZIA</b> .....	144~145

## Specifiche

Modello	KT16A0KGEA
Dimensioni dello schermo	15.6pollici
Tipo di schermo	LED
Alimentatore	DC 12V $\overline{\text{---}}$ 2A
Risoluzione massima	1920 X 1080
Consumo energetico (max.)	16W
Uscita audio (max.)	2 x 3W
Sistema TV	DVB-T2-S2
Gamma di frequenza	48. 25MHz - 863. 25MHz
Formati di input video	PAL/NTSC
Impedenza di ingresso dell'antenna	75 $\Omega$ (Sbilanciata)
Dimensioni dell'apparecchio	404.35 x 266.70 x 50.47 MM
Peso (peso netto)	3.5 Kg
Temperatura di esercizio	0°C-40°C

### Configurazione hardware

CPU	ARM Cortex-A55 quad core
GPU	Mali G31 MP2
MEMORIA DDR	1,5 GB
eMMC Flash	8 GB

**Nota:**

La modifica del design e delle specifiche può essere effettuata in qualsiasi momento senza preavviso. Tutti i dati e le dimensioni sono approssimative.

## Installazione

Standard di installazione del televisore:

1. Posizionare la staffa rotonda sul punto in cui è installato il televisore. La distanza tra il bordo della staffa e quello della piastra di montaggio deve essere di 66,2 mm. Assicurarsi che il raggio di sterzata attorno al supporto sia di almeno 260 mm per ruotare il televisore. Utilizzare viti KM6 x 8 per fissare la staffa alla piastra di montaggio.

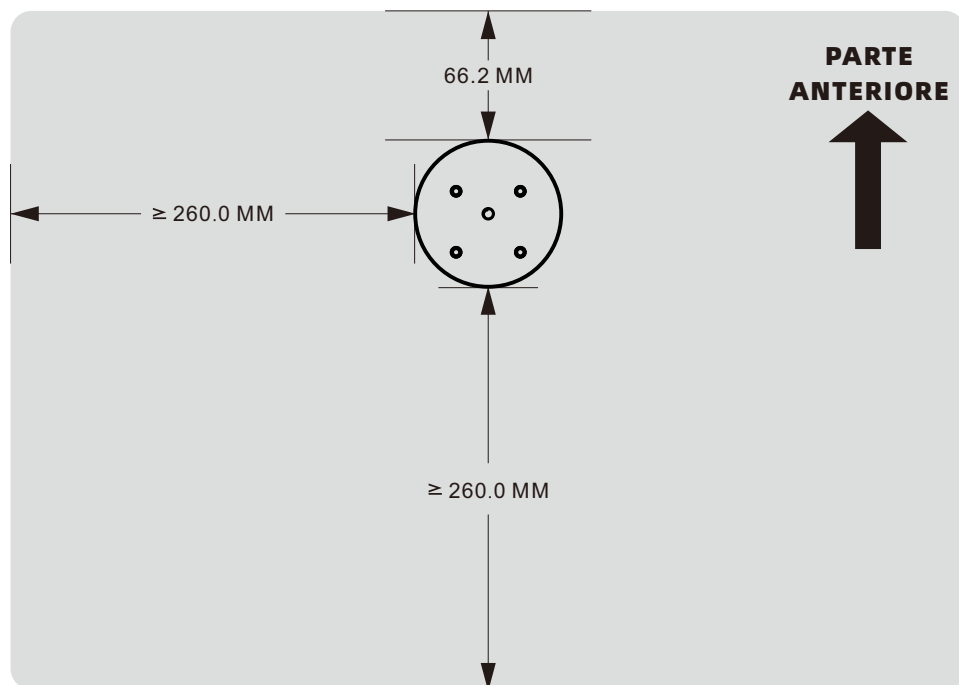

## Installazione

2. Dopo aver aperto il pannello TV di 90 gradi, allineare i fori delle viti nella parte superiore del televisore con la colonna centrale del supporto. Aprire il fermo a vite dello schema A a 90 gradi e utilizzare il fermo per ruotare la vite e stringere il televisore al supporto. Chiudere il fermo al termine dell'installazione per mantenerlo in piano insieme al livello TV.

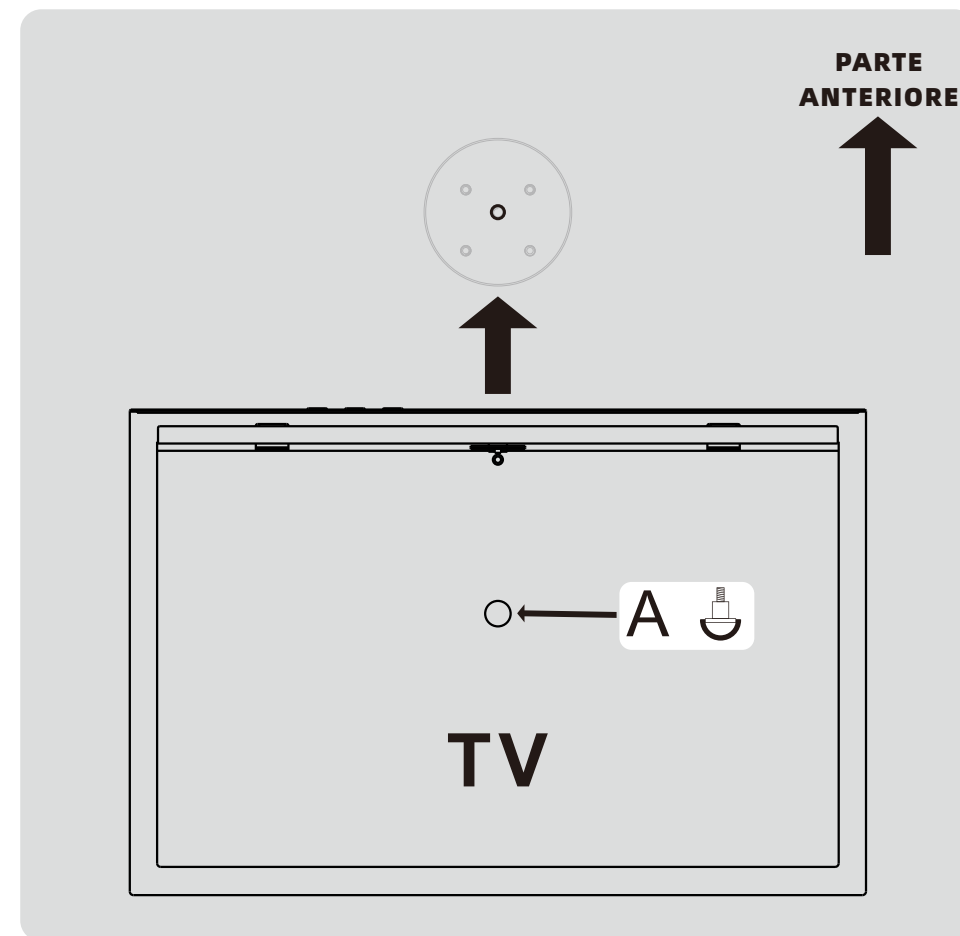

## Informazioni Generali

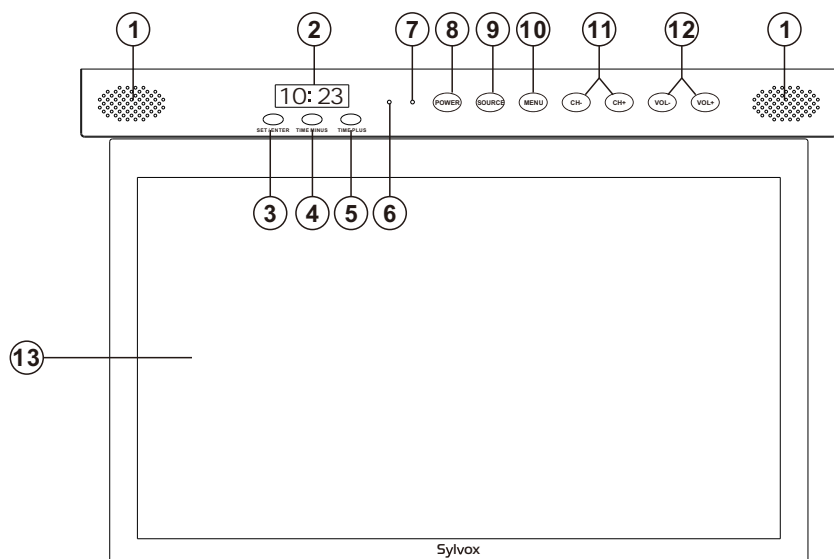

### 1. ALTOPARLANTI

### 2. TIME DISPLAY (Visualizzazione dell'ora)

**3. SET/ENTER (Impostazione/Conferma):** premi questo pulsante per impostare l'ora/premi questo pulsante per confermarlo.

**4. TIME MINUS (Tempo -):** premi questo pulsante per diminuire il tempo.

**5. TIME PLUS (Tempo +):** premi questo pulsante per aumentare il tempo.

### 6. SENSORE DEL TELECOMANDO

### 7. INDICATORE DI ALIMENTAZIONE

Verde: in modalità di alimentazione.  
Rosso: in modalità standby.

**8. POWER (alimentazione):** premi questo pulsante per accendere o spegnere il televisore.

**9. SOURCE (Source):** utilizzato per modificare e selezionare la modalità desiderata.

**10. MENU:** premilo per visualizzare il menu sullo schermo con le funzioni TV.

**11. CH +/-:** premilo per cambiare canale.

Nel menu sullo schermo, utilizza i pulsanti CH +/- come pulsanti freccia su/giù.

**12. VOL +/-:** premilo per aumentare o diminuire il volume.

Nel menu su schermo, utilizza i pulsanti VOL +/- come pulsanti freccia sinistra/destra.

### 13. LED DISPLAY

## Informazioni Generali

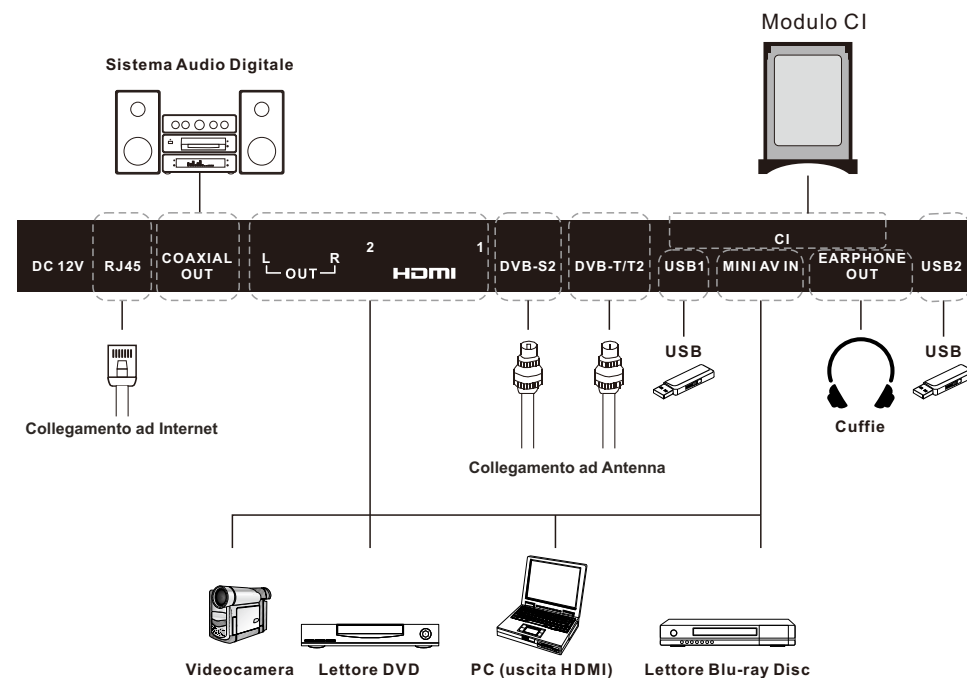

## Segnali Supportati

Ingresso	Modalità
Digitale	DVB-T/C/T2/S/S2
Analogico	SECAM/PAL

### MODALITÀ PREIMPOSTATA (HDMI)

	Risoluzione	Frequenza Verticale (Hz)	Frequenza Orizzontale (kHz)
1	640x480	59.94	31.469
2	720x480	59.94	31.469
3	720x576p	50	31.25
4	800x600	60	37.9
5	1280x720p	60	45
6	1920x1080i	60	33.75
7	1920x1080p	60	67.5

## Telecomando

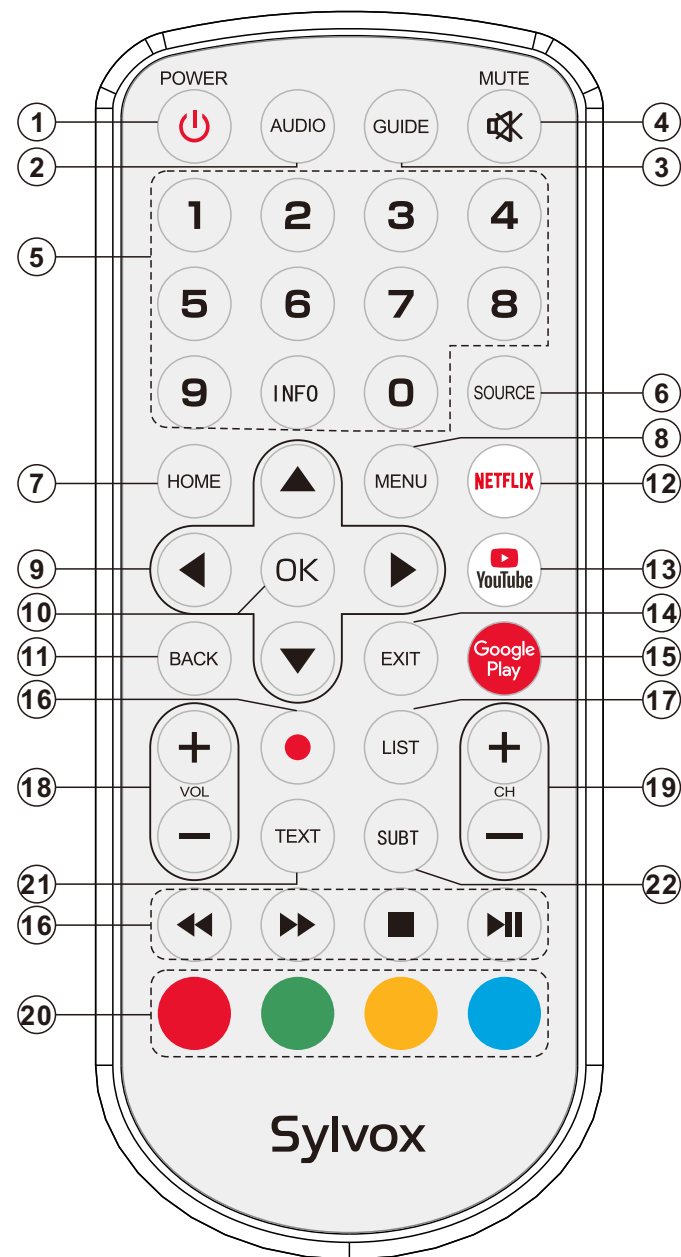

## Telecomando

- 1. POWER:** accende e spegne il televisore.
- 2. AUDIO:** premilo per selezionare mono, nicam o stereo sul canale ATV e la lingua audio sul canale DTV.
- 3. GUIDE:** questo pulsante seleziona la guida elettronica del programma. In modalità DTV, visualizza tutte le informazioni settimanali del programma.
- 4. MUTE:** premilo per disattivare temporaneamente l'audio del televisore. Premilo di nuovo per aumentarlo.
- 5. Pulsanti digitali (0-9, -):** questi pulsanti selezionano direttamente i canali.
- 6. SOURCE:** questo pulsante viene utilizzato per aprire l'elenco delle sorgenti in ingresso.
- 7. HOME:** mostra la pagina HOME (INIZIALE).
- 8. MENU:** visualizza il menu principale o esce dal menu corrente.
- 9. Pulsanti Freccia ▲ ▼ ◀ ▶:** usati per selezionare gli elementi dal menu sullo schermo e modificare i valori del menu.
- 10. OK:** conferma la selezione.
- 11. BACK:** ritorna al menu precedente.
- 12. NETFLIX:** se ti connetti alla rete, premilo per visualizzare direttamente i contenuti su NETFLIX.
- 13. YouTube:** se ti connetti alla rete, premilo per visualizzare direttamente i contenuti su YouTube.
- 14. EXIT:** esce dal menu.
- 15. Google Play:** se ti connetti alla rete, premilo per accedere direttamente a Google Play.
- 16. PULSANTI DI CONTROLLO DEL LETTORE MULTIMEDIALE DIGITALE:** indietro, avanti, riproduzione/pausa, arresto in modalità USB. In modalità DTV, premi il pulsante ● per registrare programmi TV. Consulta le istruzioni pertinenti nella sezione relativa al lettore multimediale.
- 17. LIST:** premilo per visualizzare l'elenco dei canali.
- 18. VOL +/-:** premili per regolare il volume.
- 19. CH +/-:** premi questi pulsanti su o giù per cambiare canale.
- 20. PULSANTI COLORATI:** questi pulsanti sono utilizzati nelle APP.
- 21. TEXT:** premilo per selezionare la modalità teletext. Canali, lingua audio per il canale DTV.
- 22. SUBT:** apri o chiudi i sottotitoli.

## Descrizione Generale

### Installazione della Batteria nel Telecomando

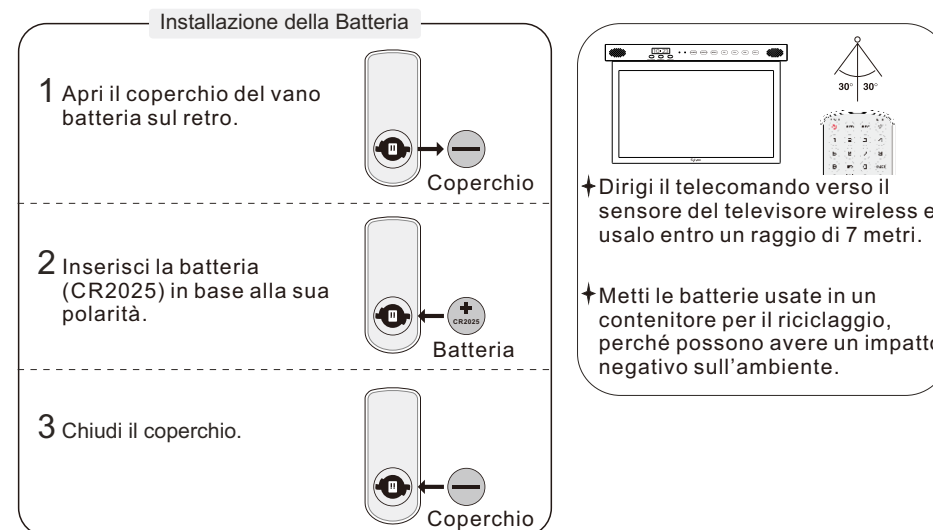

#### NOTE:

- In condizioni d'uso normali, un carico deve durare almeno un anno.
- Rimuovi le batterie per evitare danni dovuti a possibili perdite, se non intendi utilizzare il telecomando per un lungo periodo di tempo.
- Le batterie (pacco batterie o batterie installate) non devono essere esposte a calore eccessivo come l'azione diretta della luce solare, del fuoco o di fonti di calore simili.

### Connessione esterna

#### Connessione Antenna

L'impedenza di ingresso dell'antenna di questa unità è 75ohm. Il cavo coassiale VHF/UHF da 75 ohm può essere collegato direttamente alla presa dell'antenna, se il cavo dell'antenna è un cavo di alimentazione piatto parallelo da 300 ohm, è necessario utilizzare il convertitore da 300 ohm/75 ohm per collegare il cavo dell'antenna alla presa dell'antenna. Per i dettagli, fare riferimento alla figura seguente.

#### Antenne con cavi gemelli piatti da 300ohm

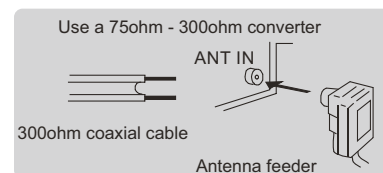

#### Antenne con cavi tondi da 75ohm

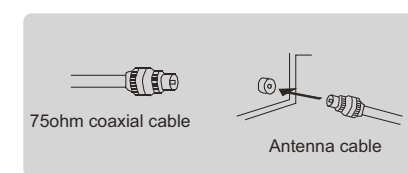

# Funzionamento del Televisore

## CONFIGURAZIONE INIZIALE

La prima volta che accendi il televisore, la procedura guidata di configurazione ti guiderà attraverso le impostazioni di base. Segui il suggerimento di testo per eseguire la configurazione per la prima volta.

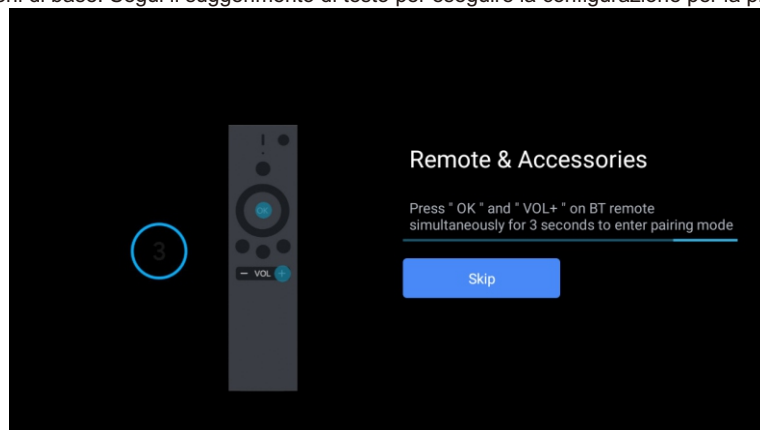

Questa funzione viene utilizzata per ottenere il codice di abbinamento del telecomando. Una volta ottenuto il codice con successo, sarai in grado di utilizzare il telecomando bluetooth per controllare la tua TV.

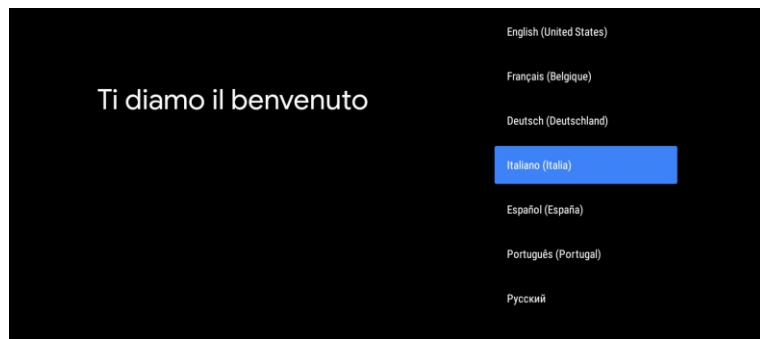

Premi ▲/▼ per selezionare la lingua del sistema e OK per confermarla.

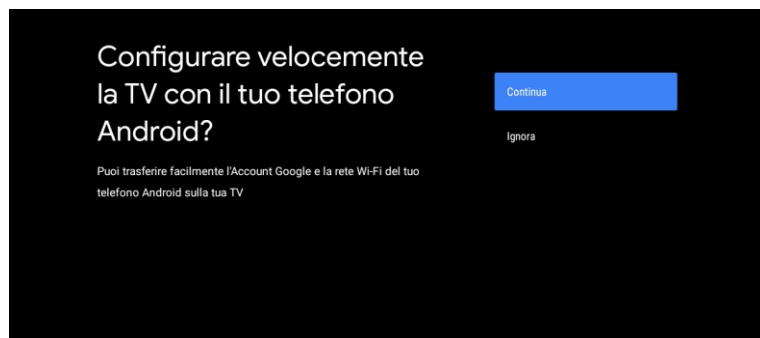

Collega il tuo telefono Android al televisore, seleziona "Continua" per continuare la connessione e scegli "Salta" per saltare questo passaggio.

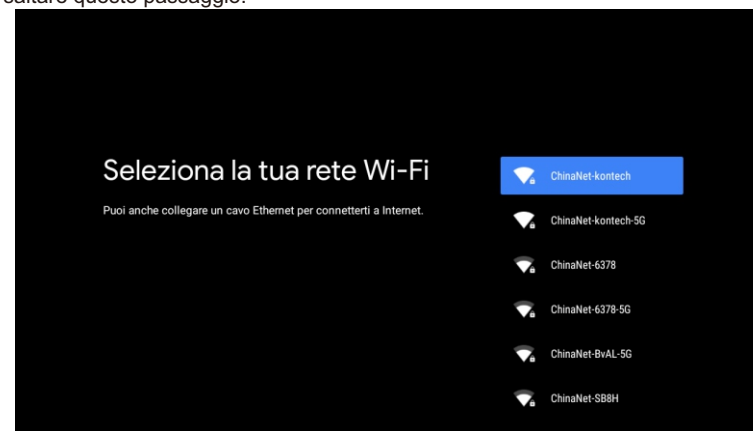

Premi ▲/▼ per selezionare la rete Wi-Fi a cui vuoi connetterti, premi OK e inserisci la password per confermare che la connessione è andata a buon fine.

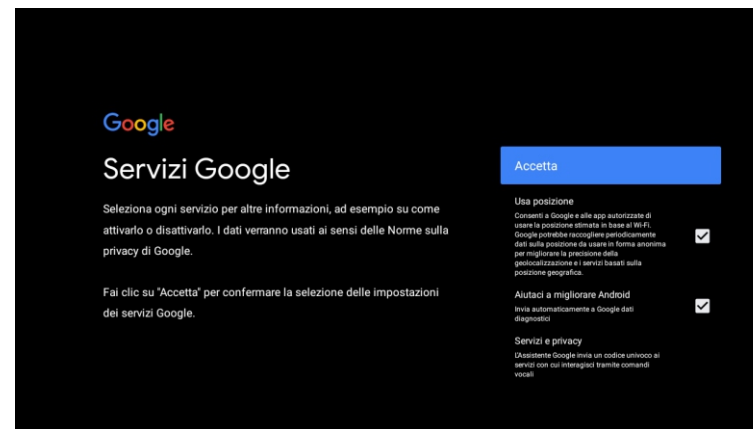

Accetta di inviare automaticamente informazioni diagnostiche a Google per migliorare la discriminazione. Scegli "YES (SÌ)" per accettare.

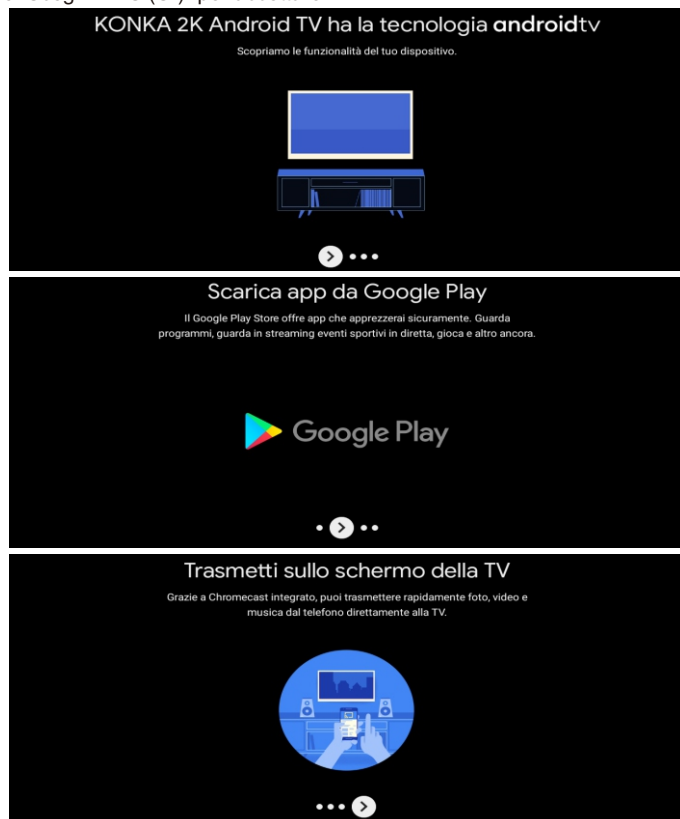

1. Il tuo dispositivo funziona con Android TV. Premi il pulsante ► per selezionare la funzione di navigazione.
2. Puoi scaricare più app su Google Play. Premi il pulsante ► per passare alla schermata successiva.
3. Trasferisci foto o altri contenuti sul televisore con Chromecast. Premi OK per completare la navigazione.

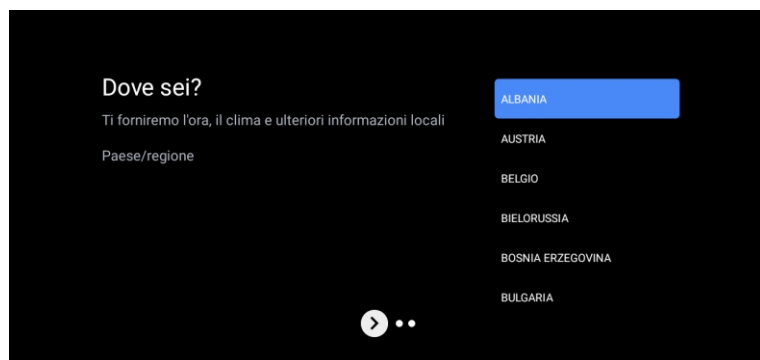

Premi ▲/▼ per selezionare il paese sul dispositivo e OK per confermare.

## SCHEMATA INIZIALE

Dopo aver completato la configurazione della procedura guidata, puoi visualizzare i contenuti e andare alla schermata iniziale.

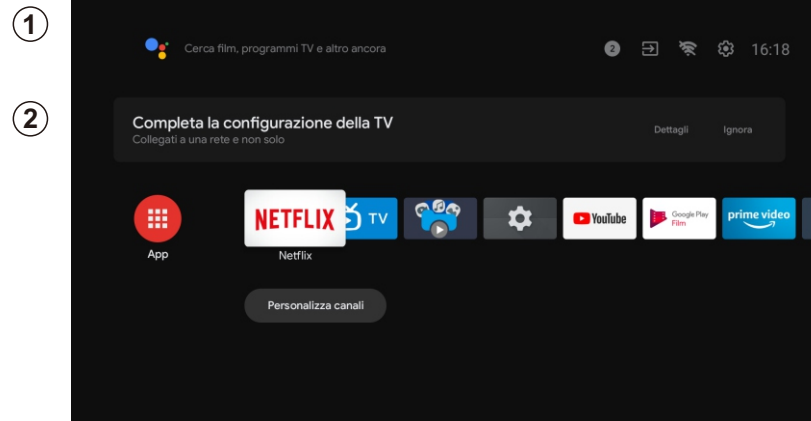

1. Apri Google Assistant o avvia una ricerca di testo.
2. Tra le app installate sulla TV verranno visualizzate le icone delle tue app preferite (le app possono essere aggiunte, rimosse o modificate nell'ordine desiderato).

- 📺 Ingressi: serve a selezionare una sorgente di ingresso.
- ⚙️ Configurazione: qui è possibile effettuare diverse impostazioni. Per ulteriori informazioni sulla configurazione, vedere la seguente spiegazione.

### SORGENTE DI INGRESSO

Nell'interfaccia HOME, premi ▲/▼/◀/▶ per selezionare l'icona "Ingressi". Premi successivamente OK per aprire l'elenco delle sorgenti di ingresso, quindi premi per evidenziare un ingresso e OK per modificarlo.

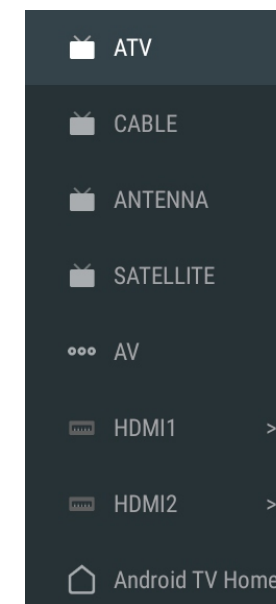

In diretta TV, premi il pulsante SOURCE per visualizzare l'elenco delle sorgenti di ingresso. Qui puoi selezionare la sorgente desiderata.

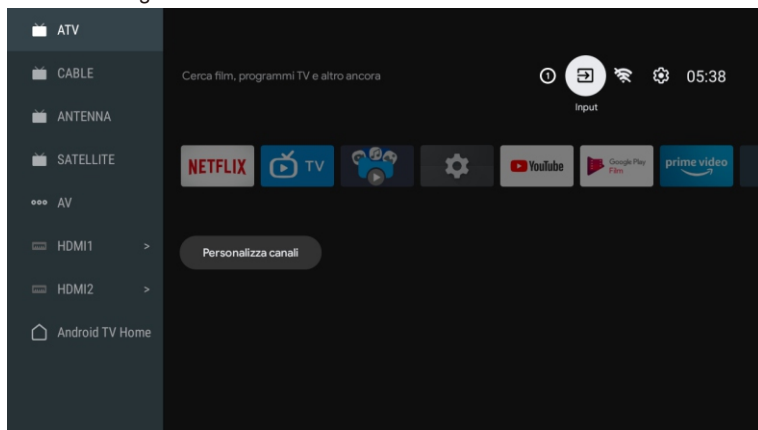

### NAVIGAZIONE NEL MENU SU SCHERMO

1. Nell'interfaccia HOME, premi il pulsante per selezionare l'icona del menu di configurazione circolare e OK per confermare.

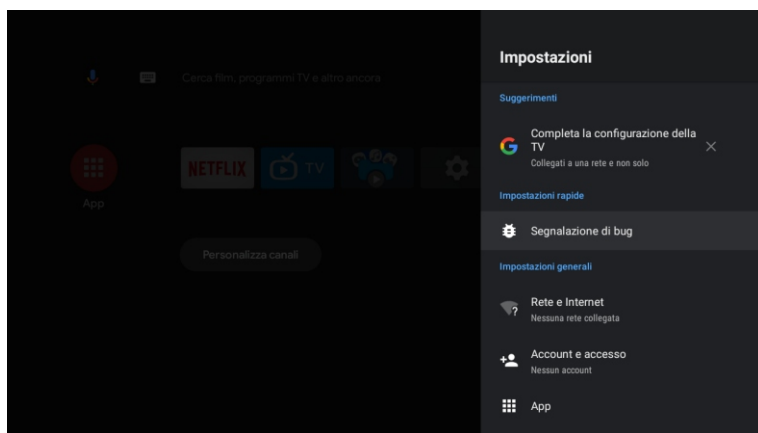

2. Premi il pulsante ▲/▼ per selezionare ciò che si desidera configurare.  
3. Premi OK per inserire le impostazioni.

### Rete

1. Premi il pulsante ▲/▼ per selezionare ciò che si desidera impostare.  
2. Premi il pulsante OK per regolare.  
3. Dopo aver terminato la regolazione, premi il pulsante OK per salvare e tornare al menu precedente.

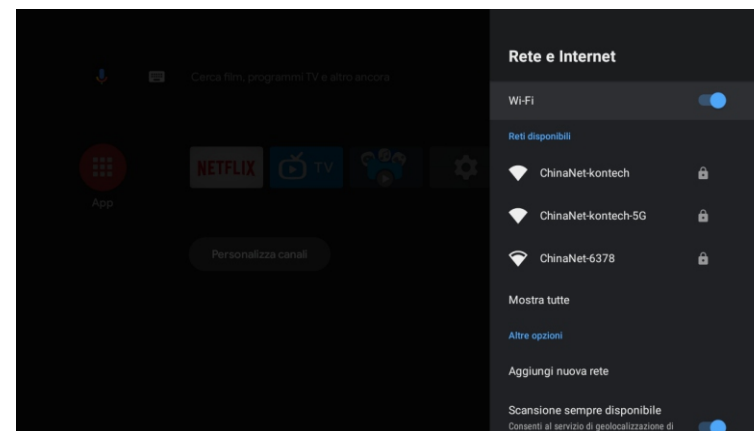

### APPS

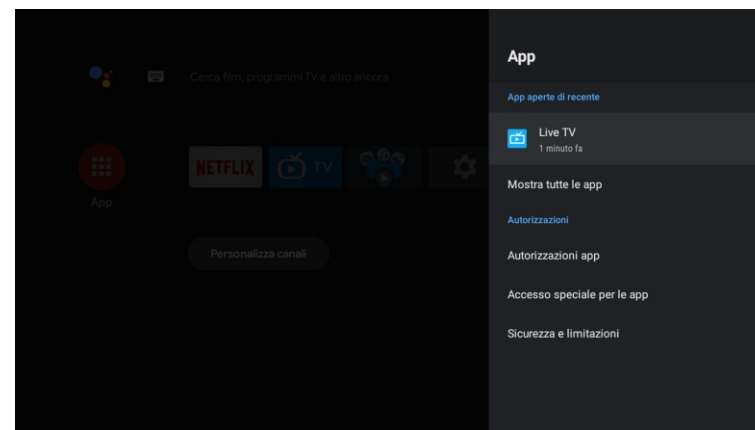

In questo menu, è possibile impostare le autorizzazioni dell'App e leggere l'elenco con le applicazioni.  
1. Premi il pulsante ▲/▼ per selezionare ciò che si desidera impostare.  
2. Premi il pulsante OK per regolare.  
3. Dopo aver terminato la regolazione, premi il pulsante BACK(INDIETRO) per tornare al menu precedente.



## PREFERENZE DEL DISPOSITIVO

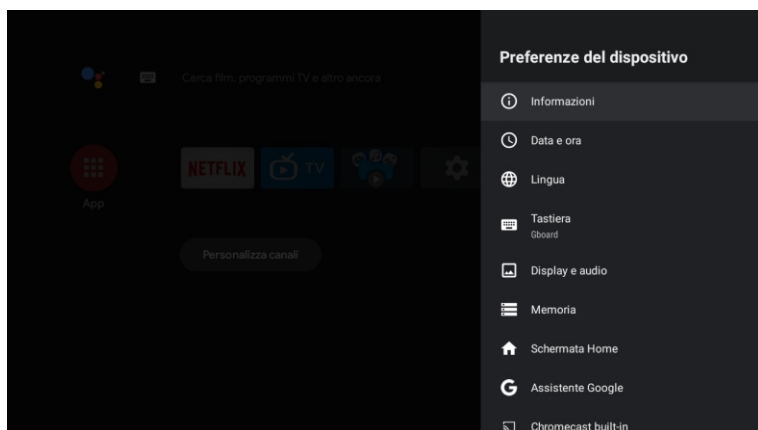

In questo menu, puoi leggere le informazioni e le impostazioni del televisore.

1. Premi il pulsante ▲/▼ per selezionare ciò che si desidera impostare.
2. Premi il pulsante OK per regolare.
3. Dopo aver terminato la regolazione, premi il pulsante BACK(INDIETRO) per tornare al menu precedente.

## DATA E ORA

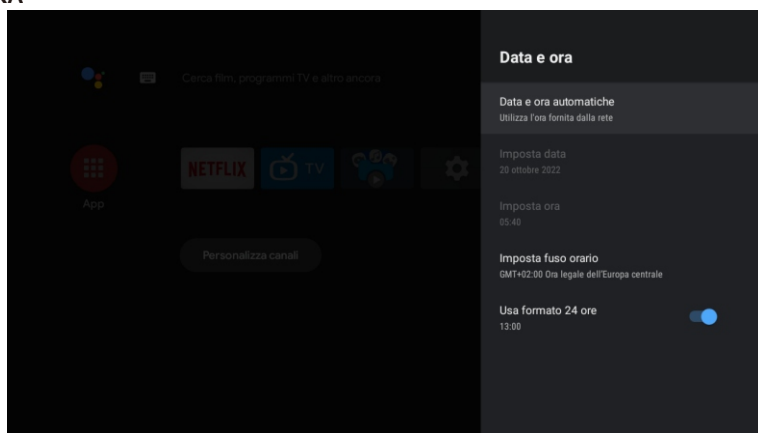

**Data e ora automatiche:** premi il pulsante ▲/▼ per selezionare l'opzione, quindi premi il pulsante OK per accedere al sottomenu (opzionale: utilizza l'orario fornito dalla rete, disabilitato).

● L'impostazione manuale delle impostazioni di data e ora cambierà automaticamente la data e l'ora su OFF.

**Impostare la data:** premi il pulsante ▲/▼ per selezionare l'opzione, quindi premi OK per accedere al sottomenu.

**Impostare l'ora:** premi il pulsante ▲/▼ per selezionare l'opzione, quindi premi il pulsante OK per accedere al sottomenu.

**Impostare il fuso orario:** premi il pulsante ▲/▼ per selezionare l'opzione, quindi premi il pulsante OK per accedere al sottomenu. Per utilizzare il formato di 24 ore: premi il pulsante ▲/ ▼ per selezionare l'opzione, quindi premi il pulsante OK per scegliere ON/OFF.

## LINGUA

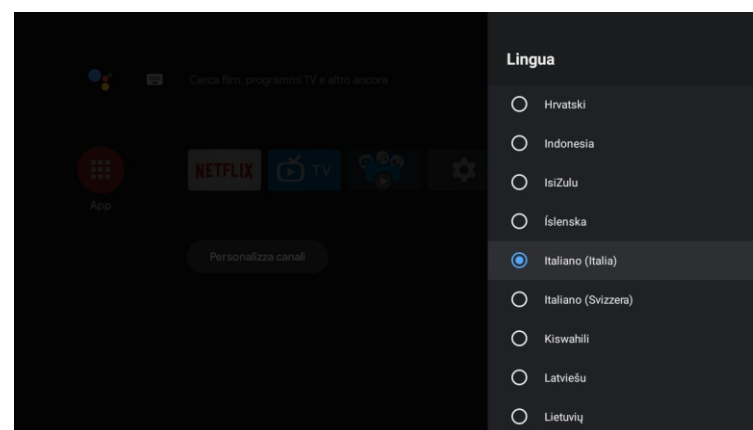

**Lingua:** premi il pulsante ▲/▼ per selezionare l'opzione, quindi premi il pulsante per inserire la lingua SELEZIONATA.

## TASTIERA

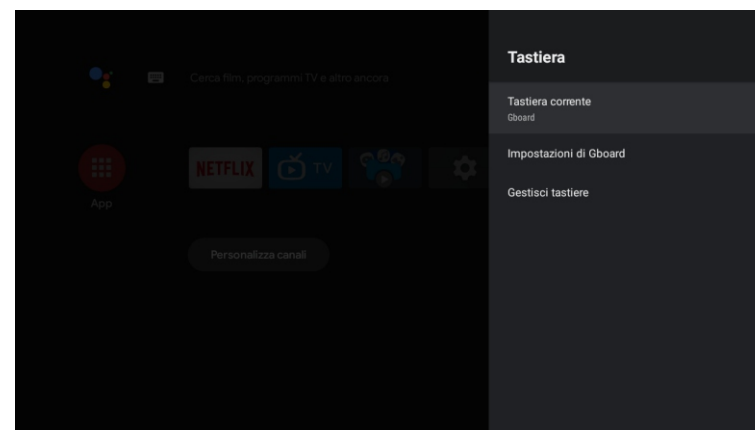

**Tastiera corrente:** premi il pulsante ▲/▼ per selezionare l'opzione, quindi premi il pulsante OK per accedere al sottomenu.

**Configurazione Gboard:** premi il pulsante ▲/▼ per selezionare l'opzione, quindi premi il pulsante OK per accedere al sottomenu.

**Gestione della tastiera:** premi il pulsante ▲/▼ per selezionare l'opzione, quindi premi il pulsante OK per accedere al sottomenu.

## ARCHIVIAZIONE

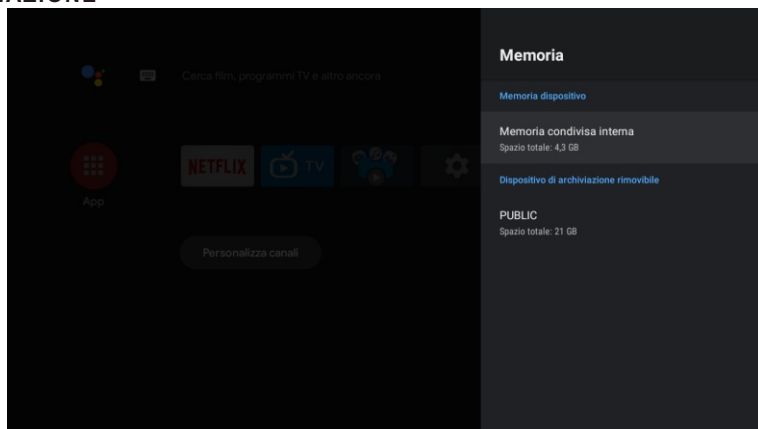

**Memoria interna condivisa:** premi il pulsante ▲/▼ per selezionare l'opzione, quindi premi il pulsante OK per accedere al sottomenu.

**Memoria rimovibile:** premi il pulsante ▲/▼ per selezionare l'opzione, quindi premi il pulsante OK per accedere al sottomenu (nota: visualizza i dispositivi esterni, se disponibili).

## SCHERMATA INIZIALE

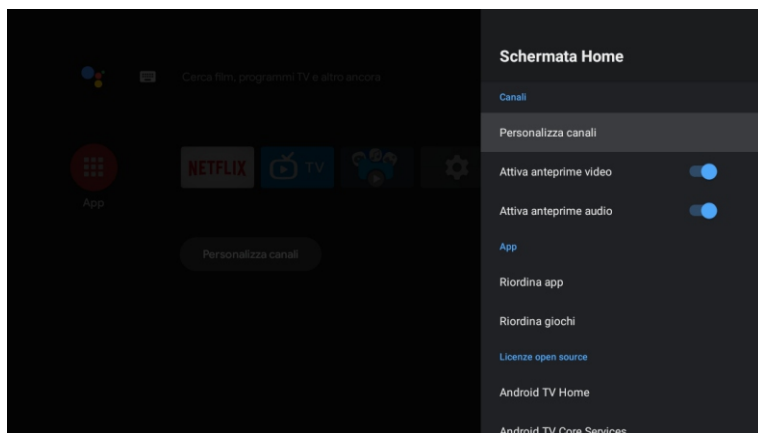

In questo menu è possibile configurare canali, app e licenze open source.

1. Premi il pulsante ▲/▼ per selezionare ciò che si desidera impostare.
2. Premi il pulsante OK per regolare.
3. Dopo aver terminato la regolazione, premi il pulsante BACK(INDIETRO) per tornare al menu precedente.

## GOOGLE

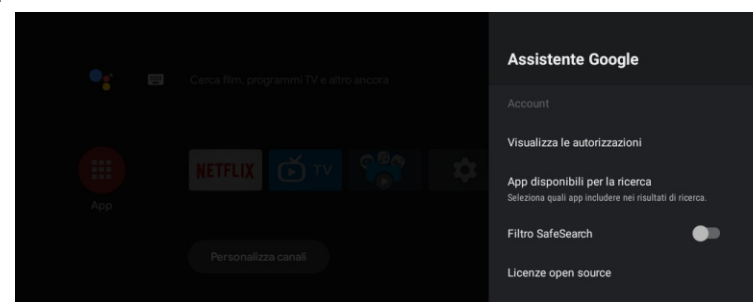

In questo menu, puoi impostare app di ricerca, filtri di ricerca sicuri, bloccare parole offensive e licenze open source.

1. Premi il pulsante ▲/▼ per selezionare ciò che si desidera impostare.
2. Premi il pulsante OK per regolare.
3. Dopo aver terminato la regolazione, premi il pulsante BACK(INDIETRO) per tornare al menu precedente.

## CHROMECAST INTEGRATO

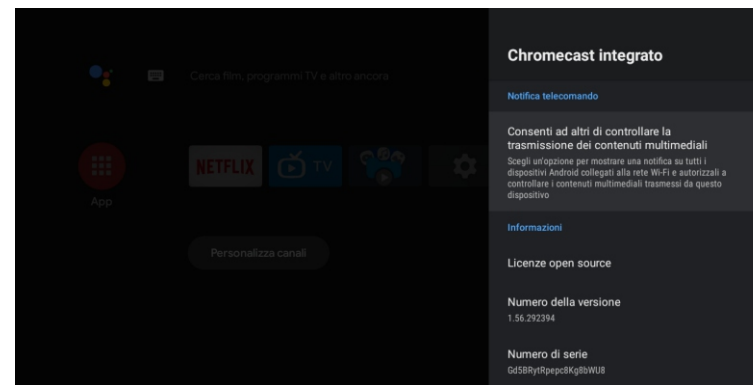

In questo menu, puoi leggere le informazioni e le impostazioni di ChromeCast.

1. Premi il pulsante ▲/▼ per selezionare ciò che si desidera impostare.
2. Premi il pulsante OK per regolare.
3. Dopo aver terminato la regolazione, premi il pulsante BACK(INDIETRO) per tornare al menu precedente.

## SALVASCHERMO

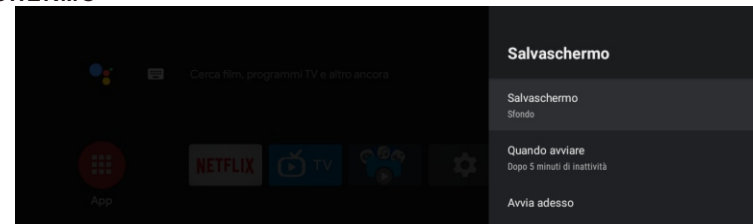

**Salvaschermo:** premi il pulsante ▲/▼ per selezionare l'opzione, quindi premi il pulsante OK per accedere al sottomenu (opzionale: spegnere lo schermo, lo sfondo, i colori).

**Quando iniziare:** premi il pulsante ▲/▼ per selezionare l'opzione, quindi premi il pulsante OK per accedere al sottomenu (opzionale: 5 minuti, 15 minuti, 30 minuti, 1 ora, 2 ore).

**Iniziare ora:** premi il pulsante ▲/▼ per selezionare l'opzione, quindi premi il pulsante OK per accedere al salvaschermo.

## RISPARMIO ENERGETICO

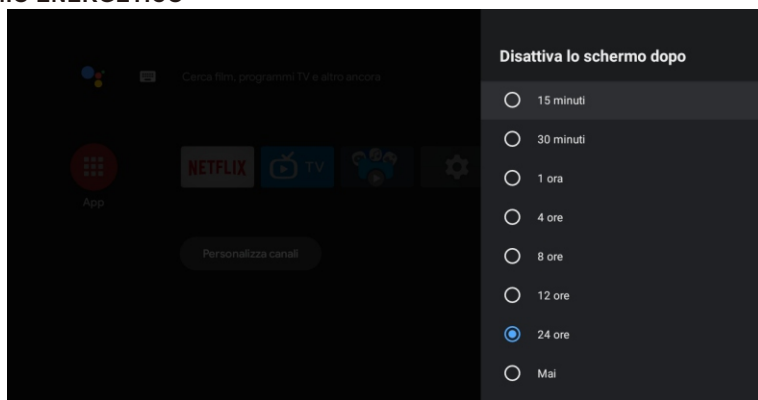

**Spegnimento dello schermo:** premi il pulsante ▲/▼ per selezionare l'opzione, quindi premi il pulsante OK per accedere al sottomenu (opzioni: 15 minuti, 30 minuti, .... 24 ore, mai)

## UBICAZIONE

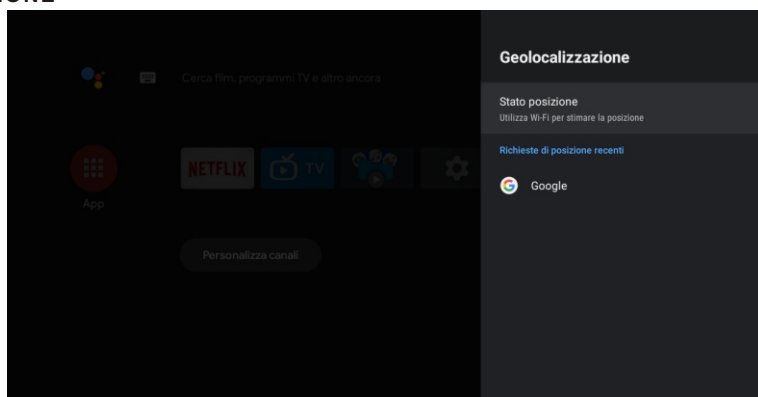

**Stato della ubicazione:** premi il pulsante ▲/▼ per selezionare l'opzione, quindi premi il pulsante OK per accedere al sottomenu (opzionale: usa la rete Wi-Fi per stimare la posizione, spegnere).

## USO E DIAGNOSI

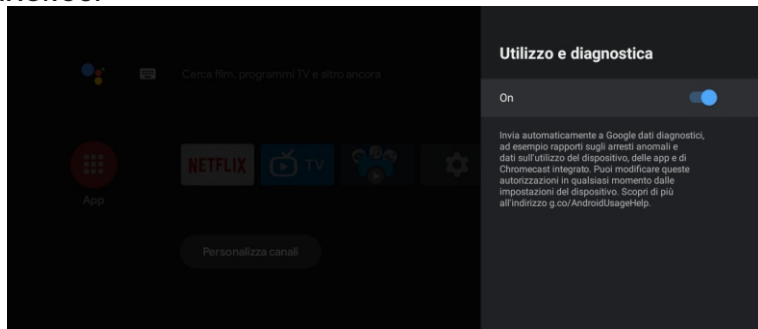

**Uso e diagnosi:** premi il pulsante ▲/▼ per selezionare l'opzione, quindi premi il pulsante OK per scegliere ON/OFF.

## ACCESSIBILITÀ

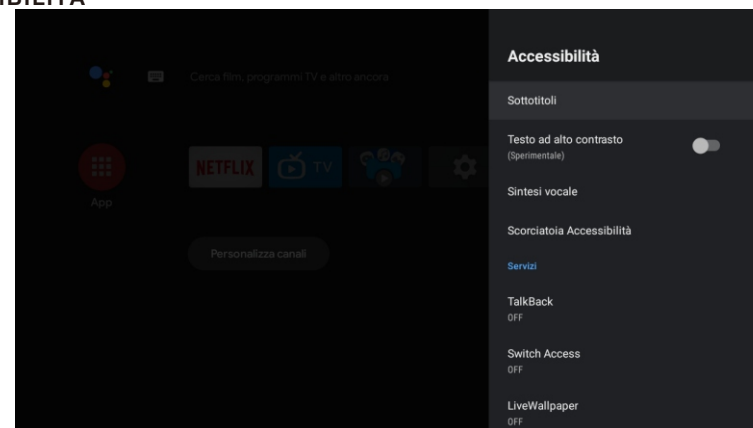

**Sottotitoli:** premi il pulsante ▲/▼ per selezionare l'opzione, quindi premi il pulsante OK per accedere al sottomenu.

**Testo a contrasto elevato:** premi il pulsante ▲/▼ per selezionare l'opzione, quindi premi il pulsante OK per scegliere ON/OFF.

**Sintesi vocale:** premi il pulsante ▲/▼ per selezionare l'opzione, quindi premi il pulsante OK per accedere al sottomenu.

**Accesso diretto per l'accessibilità:** premi il pulsante ▲/▼ per selezionare l'opzione, quindi premi il pulsante OK per scegliere ON/OFF.

**Talk Back:** premi il pulsante ▲/▼ per selezionare l'opzione, quindi premi il pulsante OK per accedere al sottomenu.

**Modifica dell'accesso:** premi il pulsante ▲/▼ per selezionare l'opzione, quindi premi il pulsante OK per accedere al sottomenu.

## RIAVVIARE

Premi il pulsante OK per accedere al sottomenu.  
Riavvia il televisore.

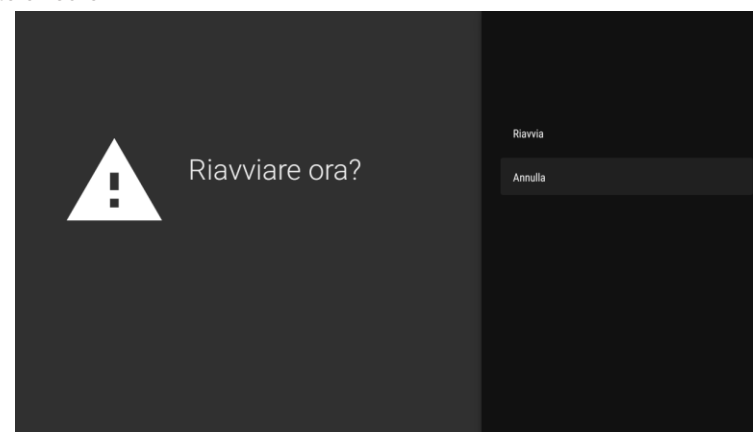

## DISPOSITIVI REMOTI E ACCESSORI

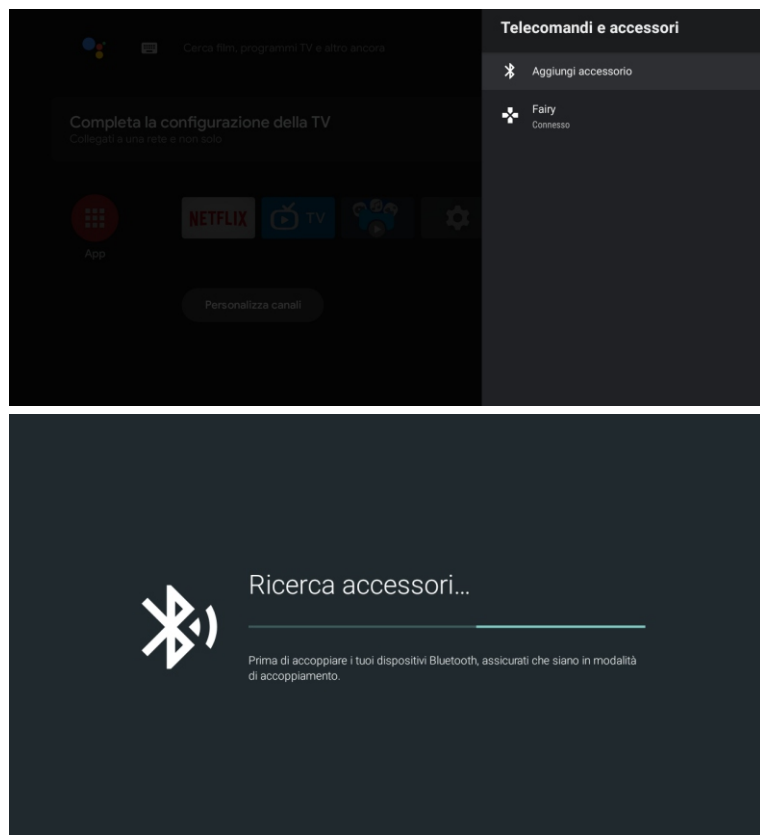

**Nota: è disponibile solo per il telecomando Bluetooth.**

In questo menu è possibile associare i dispositivi Bluetooth.

1. Premi i pulsanti "OK" e "Volume+" per circa 5 secondi.
2. Quando i LED iniziano a lampeggiare, rilasciali. Il telecomando invierà il segnale di associazione al televisore e visualizzerà le informazioni dal telecomando sul lato destro dello schermo.
3. Premi il pulsante OK per visualizzare l'accoppiamento. Se viene visualizzato l'accoppiamento, la connessione è stata completata.
4. Premi il pulsante BACK(INDIETRO) per tornare al menu precedente.

### NOTA

**Il menu/la funzione potrebbe diventare diverso(a) a seconda di quando è stato acquistato il televisore.**

## AGGIUNGERE E UTILIZZARE IL LETTORE MULTIMEDIALE

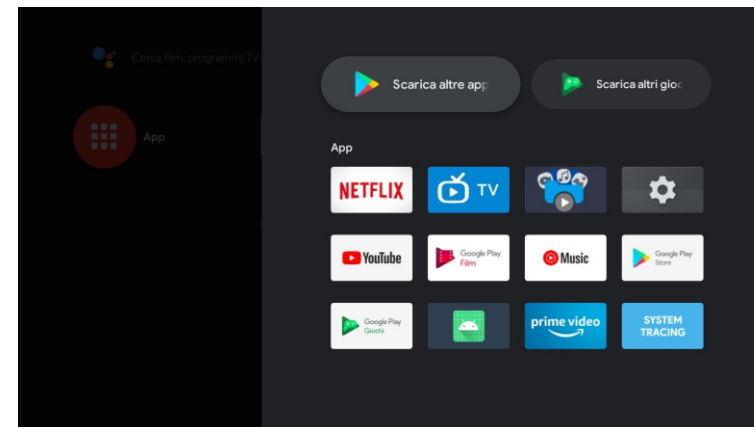

1. Nell'interfaccia HOME, seleziona l'icona + nella colonna APP per aggiungere l'app e fai clic su OK. Premi su e giù per selezionare l'app Media Player e fai clic su OK per aggiungerla all'interfaccia HOME.

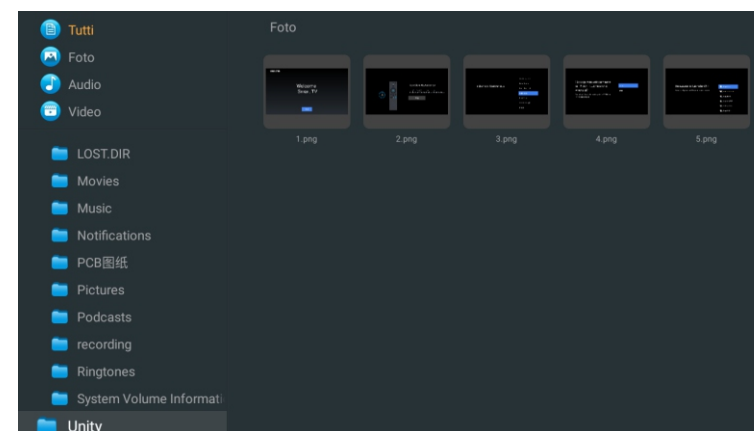

2. Concentrati sul driver USB corrispondente e premi OK per visualizzare i file video, foto e audio. Premi il pulsante di navigazione per selezionare il file.

## IMMAGINE

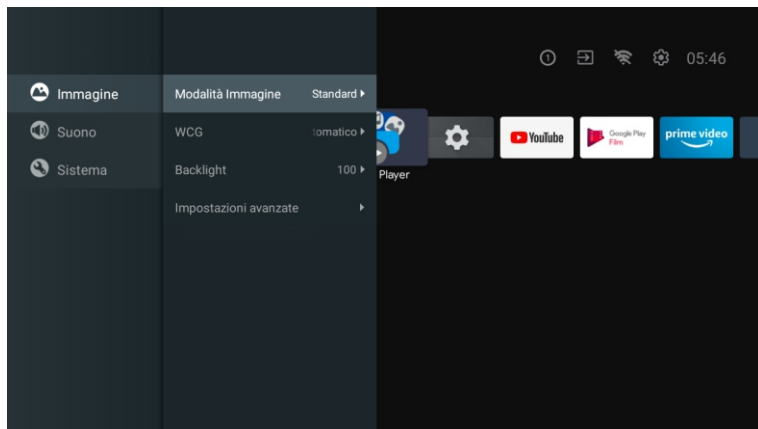

**Modalità immagine:** premi il pulsante ▲/▼ per selezionare il pulsante di opzione per accedere al sottomenu (**opzionale:** standard, dinamico, film, comfort per gli occhi, morbido, vivido, sportivo, personale).

**Luminosità/saturazione del colore/Tonalità/Contrasto/Gamma/Nitidezza di livello nero:** premi il pulsante ▲/▼ per selezionare l'opzione.

Premi ◀ per diminuire il parametro. Premi ▶ per aumentare il parametro.

**Gamma:** premi il pulsante ▲/▼ per selezionare l'opzione. Premi ◀ per diminuire il parametro. Premi ▶ per aumentare il parametro.

### ECO

Premi il pulsante MENU nel menu principale e seleziona Immagine.

Quindi premi il pulsante per selezionare l'opzione ECO e quindi OK per convalidare la selezione.

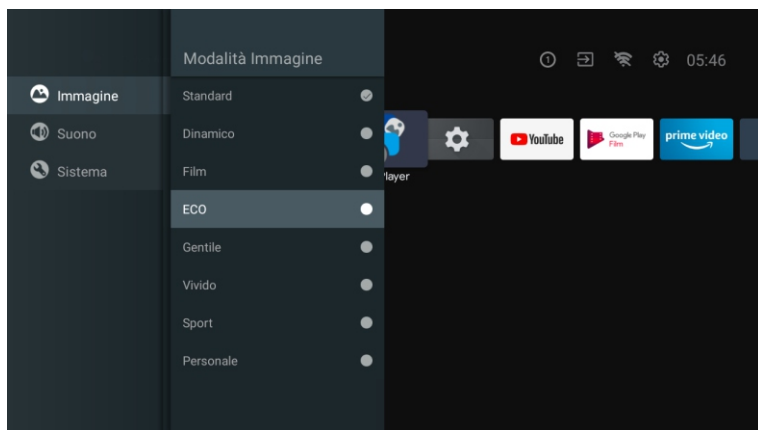

## SUONO

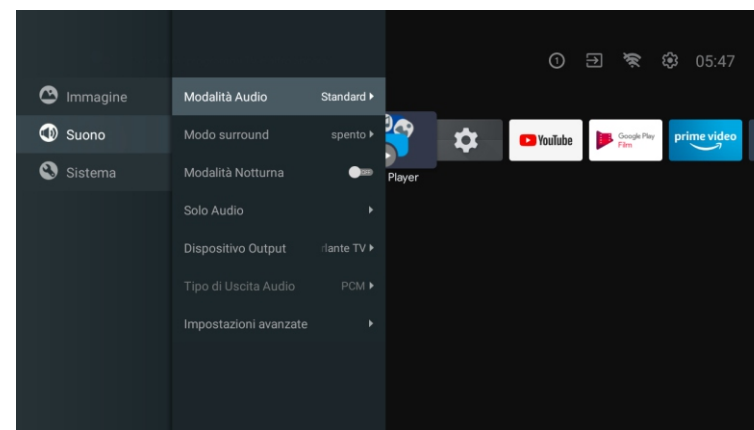

Premi il pulsante MENU nel menu principale e seleziona Suono.

**Modalità audio:** premi OK per accedere al sottomenu, premi il pulsante per selezionare l'opzione e premi OK per selezionarlo.

**Suono puro:** premi il pulsante ▲/▼ per selezionare l'opzione, quindi premi il pulsante OK per scegliere ON/OFF.

**Suono surround:** premi il pulsante ▲/▼ per selezionare l'opzione, quindi premi il pulsante OK per scegliere ON/OFF.

**Solo suono:** premi OK per accedere al sottomenu, quindi premi il pulsante OK per selezionare l'opzione.

**Dispositivo di uscita:** premi ▲/▼ per accedere al sottomenu.

**Tipo di uscita audio:** premi ▲/▼ per accedere al sottomenu.

**Impostazioni avanzate:** premi ▲/▼ per accedere al sottomenu.

## SISTEMA

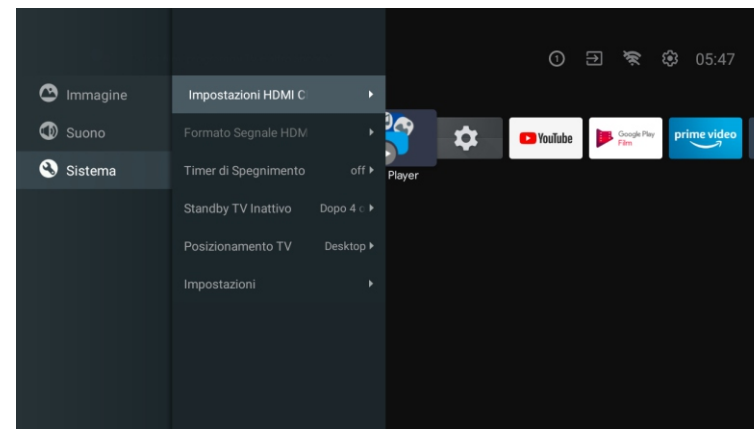

Premi il pulsante MENU nel menu principale e seleziona Sistema.

Premi ▲/▼ per accedere al sottomenu, premi OK per selezionarlo.

## Leggere prima di utilizzare le App

(\*Termini e condizioni delle applicazioni)

- A causa delle caratteristiche dell'apparecchio elencate nell'app store, nonché delle limitazioni sui contenuti disponibili, alcune app e servizi in primo piano potrebbero non essere disponibili su tutti i dispositivi o in tutti i territori. Alcune app esistenti potrebbero anche richiedere periferiche aggiuntive o quote di iscrizione. I servizi e la disponibilità di tali contenuti sono soggetti a modifiche senza preavviso.
- Il produttore non si assume alcuna responsabilità legale per eventuali interruzioni dovute a qualsiasi motivo nei servizi dell'applicazione che è stata causata dal fornitore di servizi.
- Una connessione Internet instabile può causare ritardi o interruzioni. Inoltre, le applicazioni possono essere chiuse automaticamente a seconda dell'ambiente di rete.
- I servizi e gli aggiornamenti delle applicazioni potrebbero non essere disponibili.
- Il contenuto dell'applicazione è soggetto a modifiche senza preavviso da parte del fornitore di servizi.
- Servizi specifici possono differire con la versione dell'applicazione installata sul televisore.
- La funzionalità di un'applicazione può cambiare nelle sue versioni future.
- A seconda dei criteri del fornitore o di fornitori di servizi di terze parti, alcune applicazioni potrebbero non supportare il multitasking.
- La risposta alle funzioni remote e le visualizzazioni su schermo risultanti possono essere ritardate durante il caricamento di una pagina Web.
- Le operazioni di copia e incolla non sono supportate.
- La velocità di navigazione web sarà diversa con l'ambiente di rete.
- A seconda del tipo di codec video/audio supportato, potrebbe non essere possibile riprodurre determinati file audiovisivi durante la riproduzione di contenuti.
- L'app store ha alcune limitazioni. Contiene innumerevoli applicazioni già incorporate per risolvere le diverse esigenze dell'utente, ma non ha la possibilità di aggiungere altre applicazioni di altri media.

## Risoluzione dei Problemi

In caso di problemi, controllare le contromisure per ciascun sintomo elencate di seguito. I seguenti sintomi potrebbero essere stati causati da una regolazione impropria piuttosto che da un effettivo malfunzionamento dell'apparecchio. Se il problema persiste, contattare il centro di assistenza clienti.

Sintomi	Possibili soluzioni
<b>Non c'è alimentazione elettrica</b>	Verificare che il cavo di alimentazione e la presa di corrente funzionino correttamente. Scollegare il cavo di alimentazione, dopo 60 secondi ricollegarlo, quindi riavviare il televisore.
<b>Non si vede nessuna immagine</b>	Controllare la connessione dell'antenna. La stazione potrebbe avere problemi, sintonizzarsi su un'altra stazione. Si prega di regolare le impostazioni di contrasto e luminosità.
<b>Buona immagine ma nessun suono</b>	Si prega di aumentare il volume. Verificare che il televisore sia in modalità silenziosa, premere il pulsante MUTE sul telecomando. Controllare le impostazioni audio. Se si utilizzano dispositivi esterni, verificare che i selettori del volume non siano troppo bassi o spenti. Se si utilizzano ingressi AVI o componenti, assicurarsi che i cavi siano collegati correttamente e non siano allentati. Se si utilizza un cavo da DVI a HDMI, sarà necessario anche un cavo audio. Assicurarsi che nessun jack per cuffie sia collegato.
<b>Buon suono ma colore anormale senza immagine</b>	Controllare la connessione e lo stato dell'antenna. Se si utilizza l'ingresso video per componenti, controllare lo stato delle connessioni. Una connessione errata o allentata può causare problemi di colore o rendere lo schermo bianco.
<b>Nessuna risposta al telecomando</b>	Le batterie del telecomando potrebbero essere esaurite. Se necessario, sostituirle con batterie nuove. Pulire l'obiettivo dal telecomando. La distanza tra il televisore LED e il telecomando deve essere inferiore a 8 m, il campo d'azione deve essere all'interno dell'angolo di funzionamento consigliato e il percorso deve essere privo di ostacoli.
<b>I punti colorati possono essere presenti sullo schermo</b>	Anche se i display LED sono realizzati con una tecnologia di alta precisione e il 99,99% dei pixel risulta essere efficace, possono apparire punti neri o punti luminosi (rossi, blu o verdi) costantemente sugli schermi. Questa è una proprietà strutturale degli schermi LED e quindi non costituiscono un vero problema di funzionamento.
<b>L'immagine viene alterata</b>	Tenere il televisore lontano da fonti di rumore elettromagnetico come automobili, asciugacapelli, saldatori e qualsiasi altro tipo di attrezzatura opzionale. Le interferenze elettromagnetiche atmosferiche, come i temporali locali o distanti, possono causare l'alterazione dell'immagine. Quando si installa l'attrezzatura opzionale, lasciare un po' di spazio tra l'attrezzatura opzionale e il televisore. Controllare l'antenna e le connessioni. Tenere l'antenna lontana da cavi di alimentazione o di ingresso/uscita.

**Sintomi****Possibili soluzioni**

<b>Dopo la regolazione automatica, sono disponibili solo alcuni canali</b>	Verificare che l'area sia coperta da trasmissioni video digitali. Provare a risintonizzare o regolare manualmente i canali mancanti. Verificare che sia utilizzato il tipo di antenna corretto.
<b>Impossibile selezionare i canali</b>	Verificare che i canali non siano stati bloccati nelle impostazioni del menu principale.
<b>Nessuna riproduzione tramite USB</b>	Verificare che il cavo di connessione USB e l'alimentatore siano collegati. Il disco rigido non è stato formattato. Assicurarsi che il disco USB sia compatibile e che siano supportati anche i formati di dati multimediali. Il disco USB supporta solo il formato FAT32.
<b>L'immagine appare distorta, a quadri grandi o piccoli, punteggiata, pixelata, ecc.</b>	La compressione dei contenuti video può causare distorsioni, specialmente nelle immagini in rapido movimento, come p. es. sportive e d'azione.
<b>Rumore nei diffusori degli altoparlanti</b>	Controllare le connessioni nei cavi, assicurarsi che i cavi video non siano collegati agli ingressi audio. Un basso livello di segnale può causare distorsioni nel suono.
<b>Il televisore si spegne automaticamente</b>	Verificare che il timer di spegnimento sia abilitato nel menu delle impostazioni. Il timer di spegnimento potrebbe essere abilitato. Se il televisore non riceve un segnale attraverso un ingresso per 10 minuti, si spegnerà.
<b>Il televisore si accende automaticamente</b>	Verificare che il timer di accensione sia abilitato nel menu delle impostazioni.
<b>L'immagine non viene visualizzata a schermo intero</b>	I canali HD visualizzeranno strisce nere su ciascun lato quando visualizzano contenuti SD (4:3). Quei film con proporzioni diverse che il televisore mostreranno strisce nere in alto e in basso. Regolare l'opzione delle dimensioni dell'immagine sul dispositivo esterno o sul TV a schermo intero.

**AVVERTIMENTO**

Non posizionare mai la TV in un luogo instabile. Il televisore può cadere, causando gravi lesioni personali o addirittura la morte. Molte lesioni, in particolare nei bambini, possono essere evitate prendendo semplici precauzioni come:

- utilizzare armadi o supporti raccomandati dal produttore del televisore.- utilizzare solo mobili in grado di supportare in sicurezza la TV.
- assicurarsi che il televisore non sporga dal bordo del mobile porta TV.
- non posizionare il televisore su mobili alti (ad esempio in armadi o scaffali) senza ancorare sia i mobili che il televisore a un supporto adeguato.
- non posizionare il televisore su tessuti o altri materiali che potrebbero trovarsi tra il televisore e il mobile porta TV.
- educare i bambini sui pericoli di salire sui mobili per raggiungere la TV o i suoi controlli. Se il televisore viene riposto o spostato, dovrebbero valere le stesse considerazioni di cui sopra.

L'accoppiatore della spina o l'apparecchio deve essere utilizzato come dispositivo di disconnessione, il dispositivo di disconnessione deve rimanere facilmente utilizzabile.

**SMALTIMENTO DEI RIFIUTI DI APPARECCHIATURE ELETTRICHE ED ELETTRONICHE DA PARTE DEGLI UTENTI FINALI ALL'INTERNO DELL'UNIONE EUROPEA**

Questo simbolo sul prodotto o sulla confezione indica che questo prodotto non può essere smaltito come rifiuto generale. L'utente è responsabile dello smaltimento di questo tipo di rifiuti smaltendoli nella spazzatura su uno specifico "punto di riciclaggio" per i rifiuti elettrici ed elettronici. La raccolta selettiva e il riciclaggio delle apparecchiature elettriche contribuisce a preservare le risorse naturali e a garantire il riciclaggio dei rifiuti al fine di proteggere l'ambiente e la salute. Per ricevere maggiori informazioni sulla raccolta e il riciclo dei rifiuti elettrici ed elettronici, contatta il tuo municipio, il servizio rifiuti domestici o lo stabilimento in cui hai acquistato il prodotto.

**Il simbolo marcato del "contenitore per rifiuti su ruote" sul prodotto indica che l'utente ha l'obbligo di raccoglierlo separatamente al momento dello smaltimento dell'apparecchio.**





## Garanzia

Grazie per aver acquistato questo prodotto Sylvox. Siamo lieti di offrirti 12 mesi di garanzia gratuita.

In caso di domande, contattaci tramite la nostra e-mail post-vendita o il sito Web per assistenza.  
Email post-vendita: [service@sylvoxtv.com](mailto:service@sylvoxtv.com)  
Sito web: [www.sylvoxtv.com](http://www.sylvoxtv.com)

### Assistenza clienti:

E-mail: [service@sylvoxtv.com](mailto:service@sylvoxtv.com)

Numero verde di servizio: 8333-SYLVOX (lunedì-venerdì, 9:00-17:00 EST)

### Termini di Garanzia

- (1) Quando si restituisce un articolo, tenere presente quanto segue:
  1. Possono essere restituiti solo gli articoli acquistati direttamente da [www.sylvoxtv.com](http://www.sylvoxtv.com) e rivenditori autorizzati, come Amazon, Walmart, Newegg, Wayfair, Aliexpress, ecc.
  2. Non accetteremo richieste di reso per prodotti acquistati da fornitori terzi non autorizzati.
  3. Il cliente deve contattare il venditore originale con l'ID dell'ordine o la prova di acquisto e i dettagli del problema del prodotto all'indirizzo [service@sylvoxtv.com](mailto:service@sylvoxtv.com) per richiedere un reso/rimborso/riparazione/sostituzione prima di restituire i prodotti. Sylvox ti fornirà l'etichetta di spedizione nella posta.
  4. Sylvox è responsabile di tutti i costi di spedizione di ritorno per problemi di qualità.
  5. Se non vi è alcun motivo per restituire il prodotto dopo l'installazione e l'uso, Sylvox avrà il diritto di addebitare spese di rifornimento pari al 20% del valore del prodotto. (Accetta solo richieste senza motivo di restituzione entro 7 giorni dall'arrivo e le spese di trasporto sono a carico del cliente)
  6. Assicurati che l'articolo o gli articoli che stai restituendo siano riconfezionati nelle condizioni originali con tutta la documentazione e gli accessori in dotazione
  7. Se il prodotto restituito non è nella confezione originale: danni artificiali causano danni alla seconda vendita, come il suo aspetto danneggiato, la mancanza di Accessori, ecc., detrarremo le
  8. spese corrispondenti a seconda della situazione.
- (2) Gestiremo la tua richiesta una volta ricevuto l'articolo di ritorno.  
Come restituire un articolo per un rimborso? (Garanzia di rimborso di 30 giorni)  
Per restituire un articolo a Sylvox, contatta il team Sylvox all'indirizzo [service@sylvoxtv.com](mailto:service@sylvoxtv.com) per inviare una richiesta post-vendita, ti forniremo l'etichetta di spedizione nella posta. Si prega di includere il numero dell'ordine originale o la prova dell'ordine nell'e-mail e assicurarsi che l'articolo venga restituito entro 30 giorni. Nessun rimborso sarà effettuato fino a quando l'articolo non sarà
- (3) ricevuto nella sua confezione originale (con relativa documentazione e Accessori).  
Rimborsi  
Dopo aver ricevuto e verificato le condizioni del tuo articolo, viene avviato un rimborso. Il modo in cui viene elaborato il rimborso dipende dal metodo di pagamento originale. Per le carte di credito o di debito, i rimborsi saranno restituiti alla banca emittente della carta entro 7-10 giorni lavorativi dal ricevimento dell'articolo restituito. Contatta la banca emittente della carta per domande su quando
- (4) l'importo verrà accreditato sul tuo conto.
  - (a) Cosa non copre la garanzia?  
Il modo errato di utilizzo e la riparazione impropria da parte dell'utente hanno causato il guasto o il
  - (b) danno.
  - (c) Guasto o danno causato da trasporto, spostamento e caduta dopo l'acquisto.
  - (d) Altri fattori esterni inevitabili causano guasti e danni.
  - (e) Uso improprio dell'attrezzatura causato dall'acqua o da altre soluzioni danneggianti.
  - (f) Guasto causato da un fulmine o da altri motivi dell'impianto elettrico.  
Danni causati dall'utilizzo di un'alimentazione diversa da quella specificata.

### Periodo di garanzia:

- \* Sylvox ripara il televisore gratuitamente a condizione del normale utilizzo del manuale di istruzioni entro 12 mesi.
- \* Sylvox garantisce che questo prodotto è conforme alle Specifiche del produttore e sarà esente da difetti di materiale e di lavorazione qualora si verificassero dei difetti.
- \* Sylvox correggerà il difetto alle seguenti condizioni:
  - (a) Eventuali difetti causati o riparazioni necessarie a seguito di uso improprio, negligenza, incidente, danni di spedizione, consegna e installazione impropria, applicazione e uso per i quali questo prodotto non è stato concepito come indicato nel manuale dell'utente o in altro documentazione del prodotto.
  - (b) Eventuali difetti causati o riparazioni richieste a seguito di qualsiasi prodotto che è stato manomesso, modificato, regolato o riparato da qualsiasi persona diversa da Sylvox, un fornitore di servizi autorizzato Sylvox o un centro di assistenza o rivenditore Sylvox autorizzato.
  - (c) Qualsiasi sostituzione di accessori, vetreria, materiali di consumo o periferici richiesta dopo il normale utilizzo del prodotto, inclusi, a titolo esemplificativo ma non esaustivo, auricolari, telecomandi, batterie, ecc.
  - (d) Eventuali danni superficiali alla superficie o all'esterno del prodotto, inclusi, a titolo esemplificativo ma non esaustivo, quelli che sono stati danneggiati o causati da normale usura, spedizione e manipolazione improprie o dall'uso di detergenti chimici.
  - (e) Eventuali difetti causati o riparazioni necessarie a seguito di danni causati da condizioni esterne o ambientali, inclusi, a titolo esemplificativo ma non esaustivo, l'uso di una tensione errata, fluttuazioni o sovratensioni nella linea di trasmissione/tensione della linea elettrica, fuoriuscita di liquidi o atti della natura o di Dio.
  - (f) Il reclamo di garanzia per prodotti restituiti con il modello, numero di serie di fabbrica e contrassegni UL alterati, illeggibili o mancanti.
  - (g) Qualsiasi prodotto utilizzato per scopi di noleggio, affari o commerciali.
  - (h) Eventuali costi di installazione, istruzione per consumatore, consegna, configurazione, regolazione e/o programmazione.
  - (i) Un prodotto non installato seguendo le istruzioni di installazione che è incluso con il prodotto.
  - (j) Eventuali problemi di ricezione del segnale (compresi i problemi relativi all'antenna), immagini che sbiadiscono sullo schermo, rumore o eco del segnale, interferenza o altri problemi di trasmissione o consegna del segnale, disponibilità di servizi o contenuti forniti da terzi (inclusi, a titolo esemplificativo, contenuto di immagini, audio o video).

Nessun'altra entità diversa da Sylvox è autorizzata ad estendere, ampliare o trasferire questa garanzia per conto di Sylvox.

Per le garanzie espresse in questa Garanzia limitata, salvo quanto vietato dalla legge applicabile, Sylvox declina ogni altra garanzia e condizione, esplicita o implicita, sia derivante dalla legge, o dallo statuto, e dal trattamento o dall'uso di commercio, incluse, senza limitazione, garanzie o condizioni implicite di tutti i reclami, siano essi basati su contratto, negligenza, responsabilità oggettiva o altro. Alcuni stati non consentono l'esclusione o la limitazione di danni incidentali o consequenziali, pertanto la suddetta limitazione o esclusione potrebbe non essere applicabile all'utente.

Per qualsiasi domanda, non esitare a contattarci in qualsiasi momento all'indirizzo [service@sylvoxtv.com](mailto:service@sylvoxtv.com)!



# Sylvox

## TV de 15.6" para la Cocina

Modelo:KT16A0KGEA

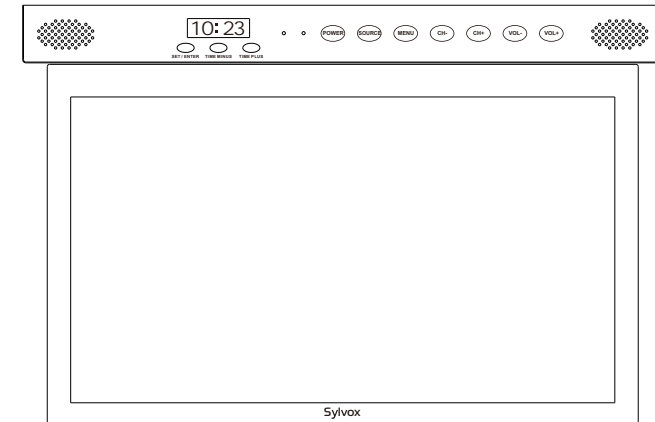

## Información General

Por favor, siga las siguientes instrucciones de seguridad durante la configuración y uso de este aparato con el fin de evitar daños.

<b>Limpieza del televisor</b>	Antes de limpiar el televisor, por favor desconéctelo. Use únicamente un paño suave y húmedo o un producto de limpieza especial para pantallas planas.
<b>Pantalla LED</b>	Una presión excesiva sobre la pantalla puede llegar a dañar el televisor.
<b>Calor/condensación /humedad</b>	No debe exponer el televisor a temperaturas elevadas (la acción directa de la luz del sol, radiadores, llamas) ni a la humedad. No debe utilizarse el televisor en zonas con un elevado nivel de humedad.
<b>Condensación</b>	Si mueve el televisor de una zona fría a una con una temperatura más elevada, debe dejar el televisor durante al menos una hora antes de enchufarlo. Un cambio rápido de temperatura puede llegar a conducir a la formación de condensación en el propio televisor. Esto puede llegar a provocar daños si el televisor se encuentra en uso.
<b>Circulación de aire</b>	Para evitar el sobrecalentamiento del televisor, las ranuras de ventilación de la parte trasera deben siempre estar libres de obstáculos.
<b>Objetos pequeños</b>	Es importante asegurarse de que no entren objetos pequeños o líquidos en el televisor, ya que estos pueden llegar a causar daños o incluso incendios.
<b>Aplastamientos</b>	Tenga especial cuidado de evitar pillarse los dedos o pinzar y aplastar otros objetos al girar el televisor en cualquier dirección.
<b>Suministro Eléctrico</b>	Utilice el televisor única y exclusivamente con el nivel de tensión indicado en las especificaciones. Asegúrese de que haya un fácil acceso al enchufe y que el televisor siempre pueda desconectarse del suministro de electricidad. No desconecte el televisor tirando del cable de alimentación. Agárrelo siempre del enchufe. El cable de alimentación no debe torcerse ni colocarse sobre bordes afilados.
<b>Traslado del televisor</b>	Cuando mueva el televisor, sostenga únicamente la carcasa.
<b>Reparación/Accesorios</b>	La reparación y el mantenimiento del televisor deben ser realizados única y exclusivamente por personal autorizado y capacitado.
<b>Reciclado</b>	Las baterías siempre deben desecharse única y exclusivamente en contenedores y recipientes dispuestos a tal efecto de acuerdo con la Normativa Vigente.



En cas de conditions météorologiques extrêmes (orages, foudre) et de longues périodes d'inactivité (départ en vacances), débranchez le téléviseur du secteur. La fiche d'alimentation sert à débrancher le téléviseur du secteur et doit donc rester facilement utilisable. Si le téléviseur n'est pas déconnecté électriquement du secteur, l'appareil continuera à consommer du courant dans toutes les situations, même si le téléviseur est en mode veille ou éteint.

**IMPORTANTE - Por favor, lea detenidamente estas instrucciones antes de instalar y poner en marcha el aparato. ADVERTENCIA: no permita nunca que personas (incluido niños) con capacidades físicas, sensoriales o mentales reducidas o con una falta de experiencia y/o conocimiento utilicen dispositivos eléctricos sin recibir supervisión.**

- Por motivos de ventilación, deje al menos 5 cm de espacio libre alrededor del televisor.
- La ventilación no debe verse obstaculizada cubriendo o bloqueando las aberturas de ventilación con objetos tales como periódicos, manteles, cortinas, etc.
- El enchufe del cable de alimentación debe ser de fácil acceso. No coloque el televisor, los muebles, etc. sobre el cable de alimentación. Un cable de alimentación/enchufe dañado puede causar un incendio o incluso una descarga eléctrica.
- Agarre el cable de alimentación del enchufe, no desenchufe nunca el televisor tirando del cable. No toque nunca el cable de alimentación/enchufe con las manos mojadas, ya que esto podría llegar a causar un cortocircuito o una descarga eléctrica. No haga nunca nudos en el cable de alimentación ni lo ate con otros cables. En caso de avería, éste debe ser sustituido única y exclusivamente por personal debidamente cualificado.
- No coloque nunca llamas abiertas, tales como velas encendidas, en la parte superior o cerca del televisor.
- No coloque ninguna fuente de calor como p. ej. calentadores eléctricos, radiadores, etc. cerca del televisor.
- No coloque nunca el televisor sobre el suelo o sobre superficies inclinadas.
- Mantenga las bolsas de plástico fuera del alcance de bebés, niños y mascotas con el fin de evitar el riesgo de asfixia.
- No tire las baterías al fuego o sobre materiales peligrosos o inflamables.  
Advertencia: las baterías no deben ser expuestas a fuentes de calor excesivo tales como la acción directa de la luz del sol, el fuego, etc.
- Busque atención médica de inmediato si sospecha que las baterías hayan podido ser tragadas o colocadas dentro de cualquier parte del cuerpo.

#### ADVERTENCIAS ACERCA DE LA INSTALACIÓN EN PAREDES

Por favor, lea detenidamente las instrucciones antes de instalar el televisor.

No instale nunca el televisor en una pared que esté inclinada.

Utilice tornillos de montaje en pared especificados y otros accesorios.

Apriete firmemente los tornillos de montaje para evitar que el televisor se caiga.

**Por favor, no apriete los tornillos en exceso.**

Un televisor puede llegar a caerse, causando lesiones personales graves o incluso la muerte. Muchas lesiones, particularmente en niños, pueden ser evitadas tomando sencillas precauciones tales como, educándoles acerca de los peligros involucrados al trepar por muebles para llegar al televisor o alcanzar sus controles.

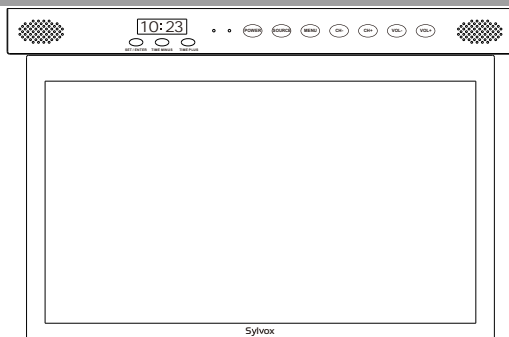

**HDMI™**  
HIGH-DEFINITION MULTIMEDIA INTERFACE

"The Adopted Trademarks HDMI, HDMI High-Definition Multimedia Interface, HDMI trade dress and the HDMI Logos are trademarks or registered trademarks of HDMI Licensing Administrator, Inc. in the United States and other countries." OR "The terms HDMI, HDMI High-Definition Multimedia Interface, HDMI trade dress and the HDMI Logos are trademarks or registered trademarks of HDMI Licensing Administrator, Inc."

## Accesorios

Por favor, asegúrese de que los siguientes elementos se encuentren incluidos con su televisor. Por favor, póngase en contacto con nosotros si falta algún accesorio.

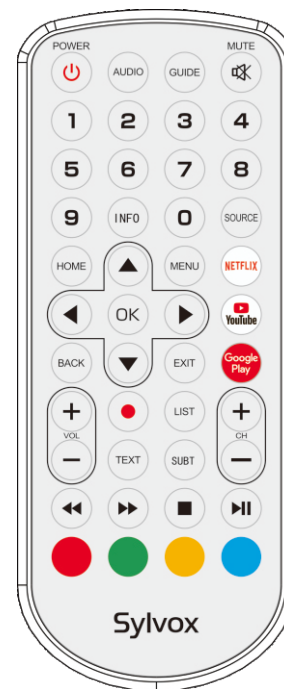

Mando a Distancia

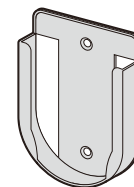

Base de control remoto

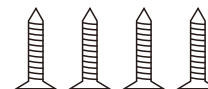

Tornillos KA4.0 x 8MM



Tarjeta de garantía

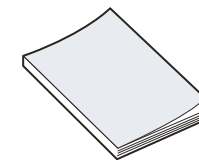

Manual de usuario



Adaptador

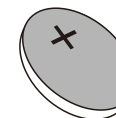

Batería (CR2025)

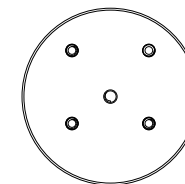

Soporte de Montaje

## Contenido

ESPECIFICACIONES .....	153
INSTALACIÓN .....	154~155
INFORMACIÓN GENERAL .....	156~157
SEÑALES SOPORTADAS .....	158
MANDO A DISTANCIA .....	159~160
DESCRIPCIÓN GENERAL .....	161
FUNCIONAMIENTO DEL TELEVISOR .....	162~177
LEA ANTES DE UTILIZAR LAS APPS .....	178
RESOLUCIÓN DE PROBLEMAS .....	179~181
POLÍTICA DE GARANTÍA .....	182~183

## Especificaciones

Modelo	KT16A0KGEA
Tamaño de Pantalla	15.6pollici
Tipo de Pantalla	LED
Adaptador de Corriente	DC 12V $\overline{\text{---}}$ 2A
Resolución Máxima	1920 X 1080
Consumo de energía (máx.)	16W
Salida de sonido (máx.)	2 x 3W
Sistema de TV	DVB-T2-S2
Rango de frecuencias	48. 25MHz - 863. 25MHz
Formatos de entrada de vídeo	PAL/NTSC
Impedancia de entrada de la antena	75 $\Omega$ (Desequilibrada)
Dimensiones del aparato	404.35 x 266.70 x 50.47 MM
Peso (peso neto)	3.5 Kg
Temperatura de funcionamiento	0°C-40°C

### Configuración del hardware

CPU	ARM Cortex - A55 quad core
GPU	Mali G31 MP2
MEMORIA DDR	1,5 GB
eMMC Flash	8 GB

**Nota:**

La modificación del diseño y las especificaciones puede llevarse a cabo en cualquier momento sin previo aviso. Todos los datos y dimensiones son aproximadas.

## Instalación

### Estándar de instalación del TV:

1. Coloque el soporte redondo sobre el lugar de instalación del televisor. La distancia entre el borde del soporte y el borde de la placa de montaje debe ser 66,2 mm. Por favor, asegúrese de que el radio de giro alrededor del soporte sea de al menos 260 mm para poder rotar el televisor. Utilice los tornillos KM6 x 8 para fijar el soporte a la placa de montaje.

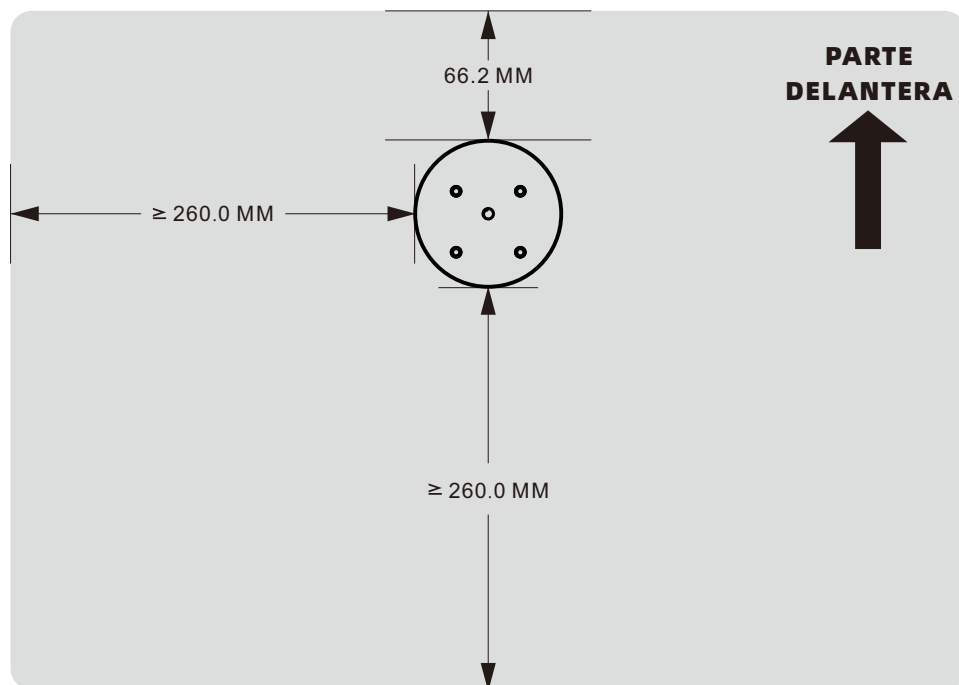

## Instalación

2. Tras abrir 90 grados el panel del televisor, alinee los orificios de los tornillos situados en la parte superior del televisor con la columna central del soporte. Abra el pestillo del tornillo del esquema A 90 grados, y utilice el pestillo para girar el tornillo y apretar el televisor al soporte. Cierre el pestillo después de completar la instalación para mantenerlo nivelado junto con el plano del televisor.

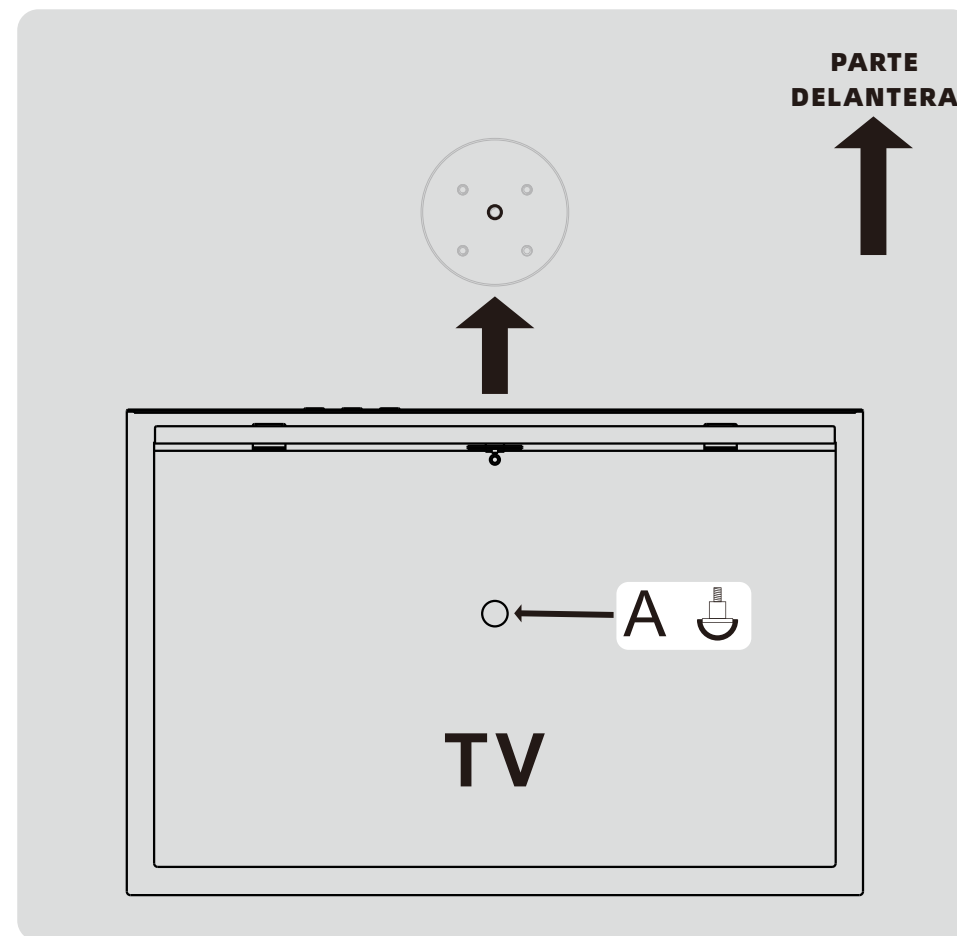

## Información General

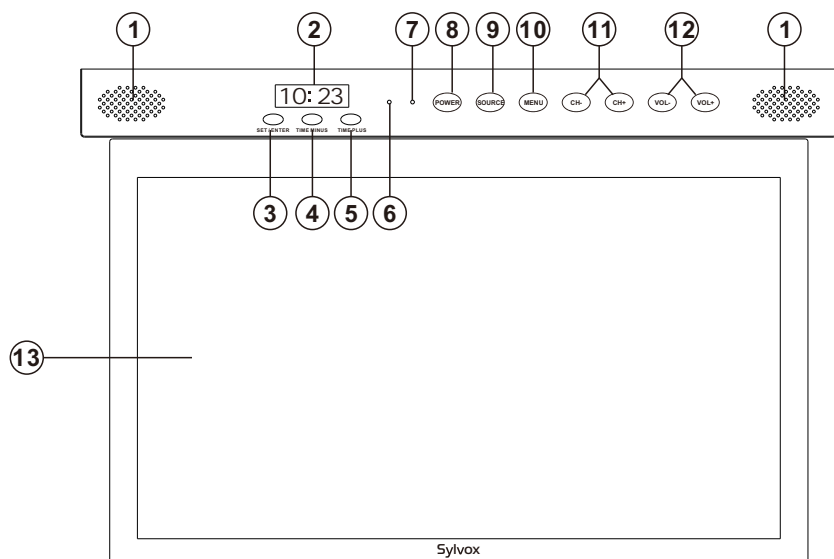

### 1. ALTAVOCES

### 2. TIME DISPLAY (Visualización de la Hora)

**3. SET/ENTER (Ajuste/Confirmación):** pulse este botón para ajustar la hora/pulse este botón para confirmarla.

**4. TIME MINUS (Hora -):** pulse este botón para disminuir la hora.

**5. TIME PLUS (Hora +):** pulse este botón para aumentar la hora.

### 6. SENSOR DEL CONTROL REMOTO

### 7. INDICADOR DE ENCENDIDO

Verde: en modo de encendido.  
Rojo: en modo en espera.

**8. POWER (Alimentación):** pulse este botón para encender o apagar el televisor.

**9. SOURCE (Fuente):** sirve para cambiar y seleccionar el modo deseado.

**10. MENU:** púlselo para visualizar el menú en pantalla con las funciones del televisor.

**11. CH +/-:** púlselo para cambiar de canal.

En el menú en pantalla, utilice los botones CH +/- como botones de flecha hacia arriba/abajo.

**12. VOL +/-:** púlselo para aumentar o disminuir el volumen.

En el menú en pantalla, use los botones VOL +/- como botones de flecha hacia la izquierda/derecha.

### 13. PANTALLA LED

## Información General

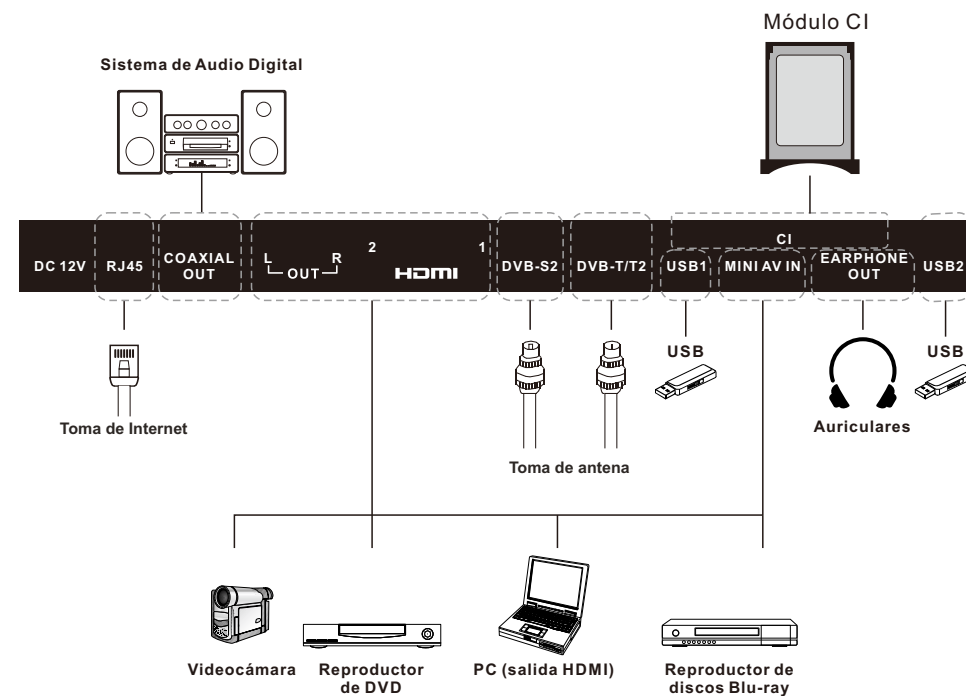

## Señales Soportadas

Entrada	Modo
Digital	DVB-T/C/T2/S/S2
Analógica	SECAM/PAL

### MODO PREESTABLECIDO (HDMI)

	Resolución	Frecuencia Vertical (Hz)	Frecuencia Horizontal (kHz)
1	640x480	59.94	31.469
2	720x480	59.94	31.469
3	720x576p	50	31.25
4	800x600	60	37.9
5	1280x720p	60	45
6	1920x1080i	60	33.75
7	1920x1080p	60	67.5

## Mando a Distancia

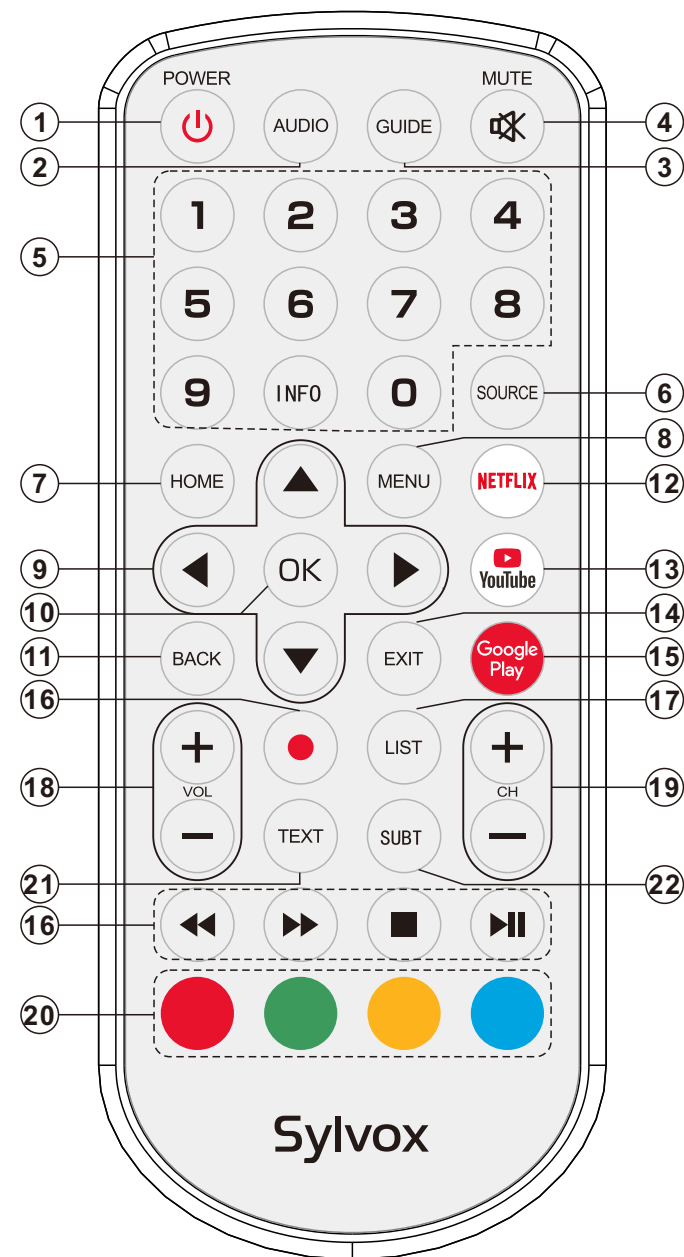

## Mando a Distancia

- 1. POWER:** enciende y apaga el televisor.
- 2. AUDIO:** púlselo para seleccionar mono, nicam o estéreo en el canal ATV e idioma de audio en el canal DTV.
- 3. GUIDE:** selecciona la guía electrónica del programa. En modo DTV, muestra toda la información semanal del programa al presionar este botón.
- 4. MUTE:** púlselo para silenciar temporalmente el sonido de su televisor. Púlselo de nuevo para aumentarlo.
- 5. Botones digitales (0-9, -):** seleccionan directamente los canales.
- 6. SOURCE:** sirve para abrir la lista de fuentes de entrada.
- 7. HOME:** muestra la página HOME (DE INICIO).
- 8. MENU:** muestra el menú principal o sale del menú actual.
- 9. Botones de flecha ▲ ▼ ◀ ▶:** úselos para seleccionar elementos del menú en pantalla y cambiar los valores del menú.
- 10. OK:** confirma la selección.
- 11. BACK:** vuelve al menú anterior.
- 12. NETFLIX:** si se conecta a red, púlselo para visualizar directamente contenido en NETFLIX.
- 13. YouTube:** si se conecta a red, púlselo para visualizar directamente contenido en YouTube.
- 14. EXIT:** sale del menú.
- 15. Google Play:** si se conecta a red, púlselo para acceder directamente a Google Play.
- 16. BOTONES DE CONTROL DEL REPRODUCTOR MULTIMEDIA DIGITAL:** hacia atrás, hacia adelante, reproducir/pausar, detener en modo USB. En modo DTV, pulse el botón ● para grabar programas de televisión. Consulte las instrucciones pertinentes en la sección referente al reproductor multimedia.
- 17. LIST:** púlselo para mostrar la lista de canales.
- 18. VOL +/-:** púselos para ajustar el volumen.
- 19. CH +/-:** pulse estos botones hacia arriba o hacia abajo para cambiar de canal.
- 20. BOTONES DE COLOR:** se utilizan en las APPS.
- 21. TEXT:** púlselo para seleccionar el modo teletexto.
- 22. SUBT:** abre o cierra los subtítulos.

## Descripción General

### Instalación de la Batería en el Mando a Distancia

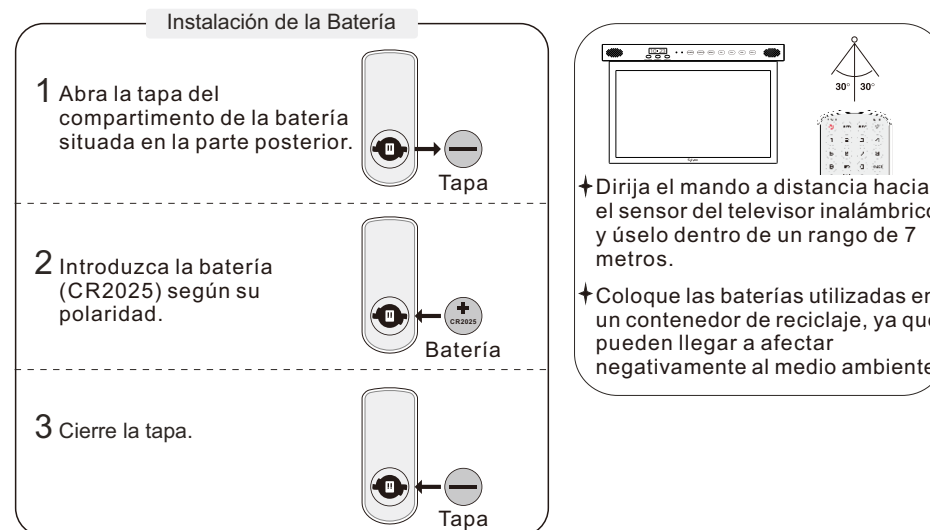

#### NOTAS:

- En condiciones de uso normal, una carga debe durar al menos un año.
- Retire las baterías para evitar daños debido a posibles fugas en las mismas, si no tiene la intención de utilizar el mando a distancia durante un largo periodo de tiempo.
- Las baterías (paquete de baterías o baterías instalados) no deben exponerse a calor excesivo como p. ej. la acción directa de la luz del sol, el fuego o fuentes de calor similares.

### Conexión Externa

#### Conexión de antena

La impedancia de entrada de la antena de esta unidad es de 75  $\Omega$ . Se puede conectar directamente cable coaxial de 75  $\Omega$  VHF/UHF al conector de antena. Si el cable de antena es un cable de alimentación plano paralelo de 300  $\Omega$ , debe utilizarse el convertidor de 300  $\Omega$ /75  $\Omega$  para conectar el cable de antena al conector de antena. Por favor, consulte el siguiente dibujo para obtener más información.

#### Antenas con cables gemelos planos de 300 $\Omega$

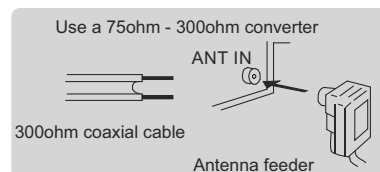

#### Antenas con cables redondos de 75 $\Omega$

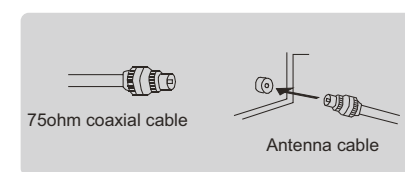



# Funcionamiento del Televisor

## CONFIGURACIÓN INICIAL

La primera vez que encienda su televisor, el asistente de configuración lo guiará a través de la configuración básica. Siga la sugerencia de texto para realizar la configuración por primera vez.

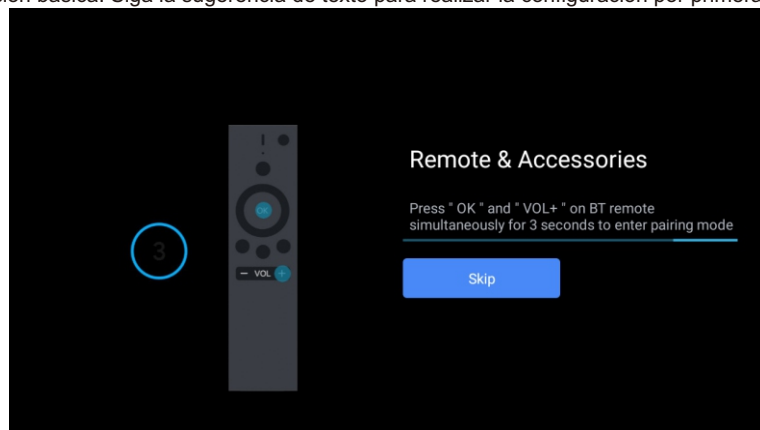

Esta función se utiliza para obtener el código de emparejamiento del mando a distancia. Una vez que obtenga el código con éxito, podrá utilizar el mando a distancia bluetooth para controlar su televisor.

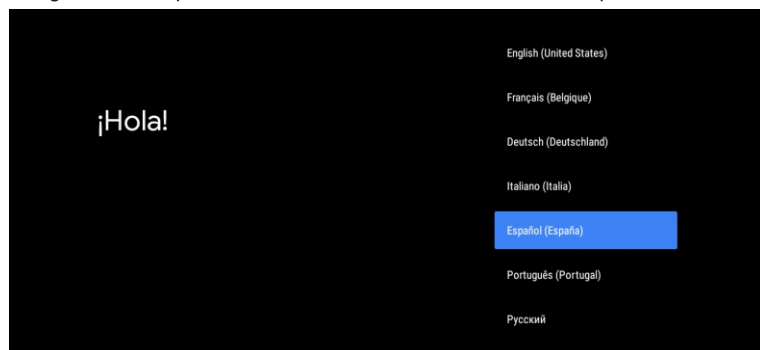

Pulse ▲/▼ para seleccionar el idioma del sistema y OK para confirmarlo.

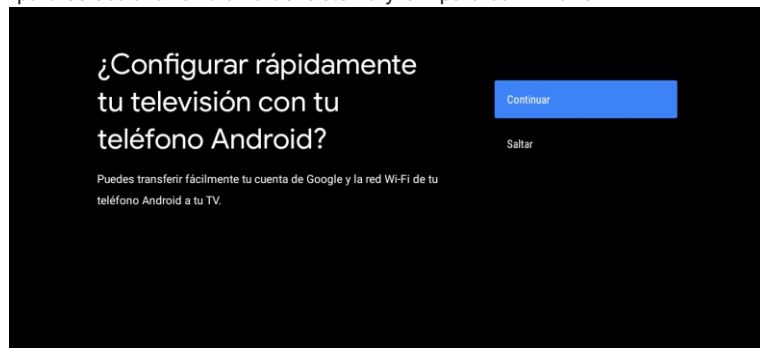

Conecte su teléfono Android a su televisor, seleccione "Continuar" para continuar la conexión y elija "Omitir" para omitir este paso.

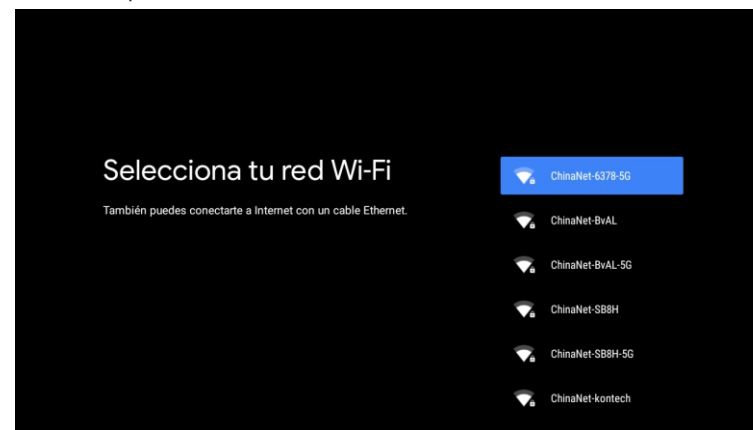

Pulse ▲/▼ para seleccionar la WiFi a la que desea conectarse, pulse OK e introduzca la contraseña para confirmar que la conexión se haya realizado correctamente.

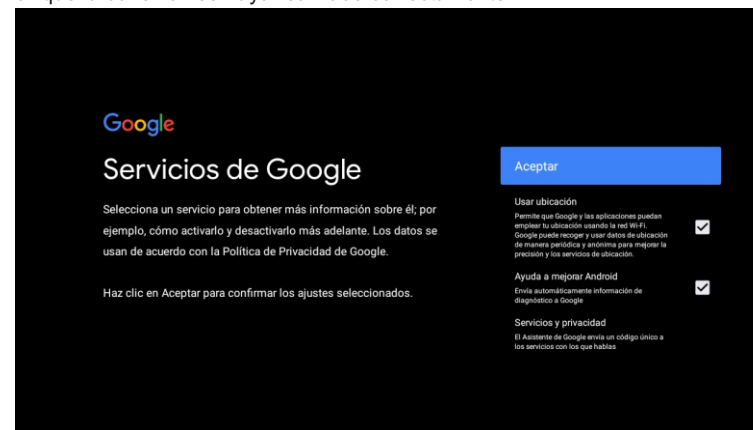

Acepte enviar automáticamente información de diagnóstico a Google para poder mejorar el poder discriminatorio. Elija "YES (SÍ)" para aceptar.

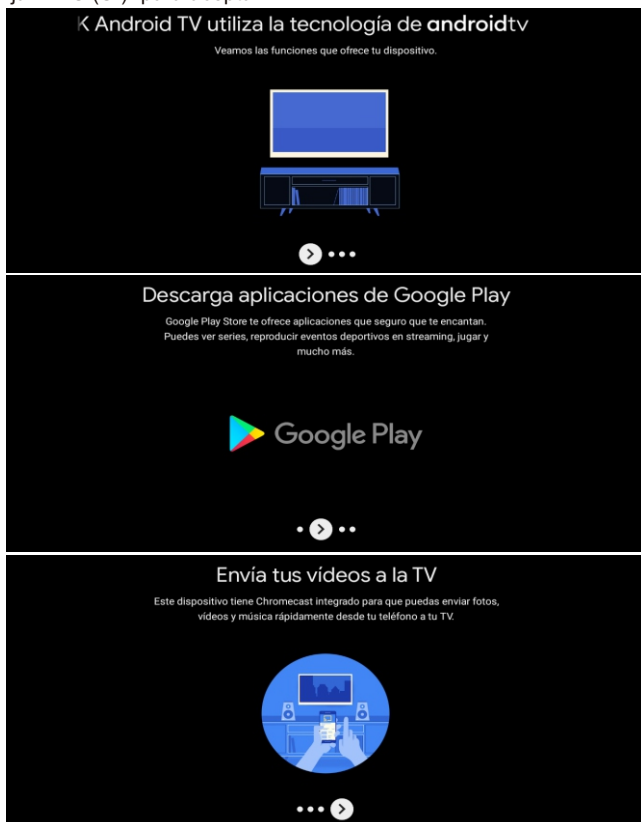

1. Su dispositivo funciona con Android TV. Pulse el botón ► para seleccionar la función de navegación.
2. Usted puede obtener más aplicaciones en Google Play. Pulse el botón ► para pasar a la siguiente pantalla.
3. Transfiera fotos u otro contenido al televisor con Chromecast. Pulse OK para completar la navegación.

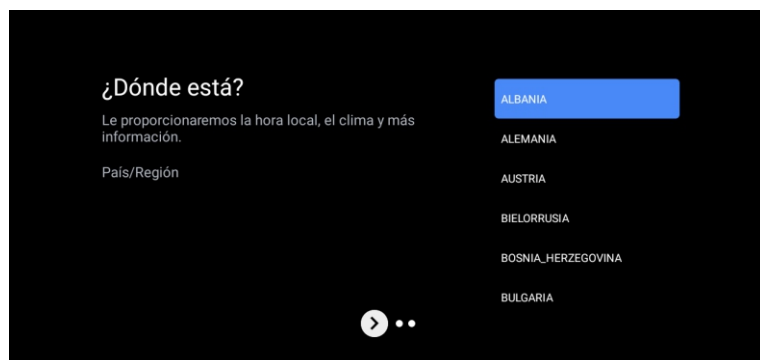

Pulse ▲/▼ para seleccionar el país en su dispositivo y OK para confirmar.

## PANTALLA DE INICIO

Tras completar la configuración del asistente, podrá visualizar contenido e ir a la pantalla de inicio.

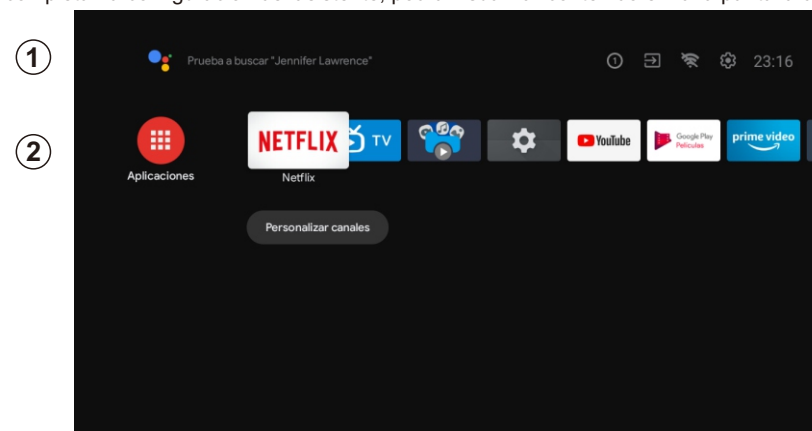

1. Abra el Asistente de Google o inicie una búsqueda de texto.
2. Entre las aplicaciones instaladas en su televisor, se mostrarán iconos con sus aplicaciones favoritas (las aplicaciones podrán ser añadidas, eliminadas o alteradas en el orden que usted desee).

- Entradas: sirve para seleccionar una fuente de entrada.
- Configuración: aquí podrá realizar diferentes ajustes. Para obtener más información acerca de la configuración, consulte con la explicación siguiente.

### FUENTE DE ENTRADA

En la interfaz HOME, pulse ▲/▼/◀/▶ para poder seleccionar el icono de "Entradas". Pulse posteriormente OK para abrir la lista de fuentes de entrada y, a continuación, pulse arriba para resaltar una entrada y OK para cambiarla.

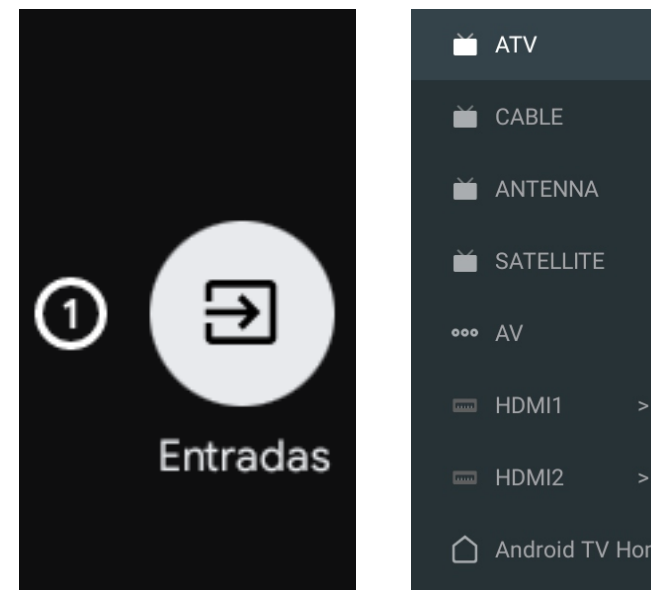

En TV en vivo, pulse el botón SOURCE para mostrar la lista con las fuentes de entrada. Aquí podrá seleccionar la fuente deseada.

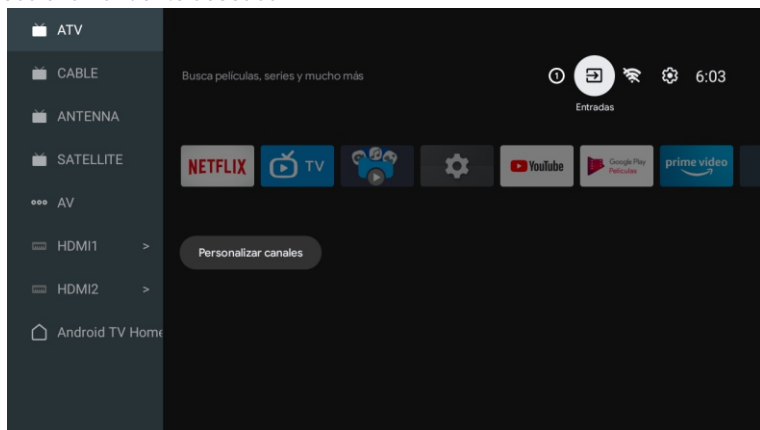

### NAVEGANDO POR EL MENÚ EN PANTALLA

1. En la interfaz HOME, pulse el botón ► para seleccionar el icono del menú de configuración circular y OK para confirmar.

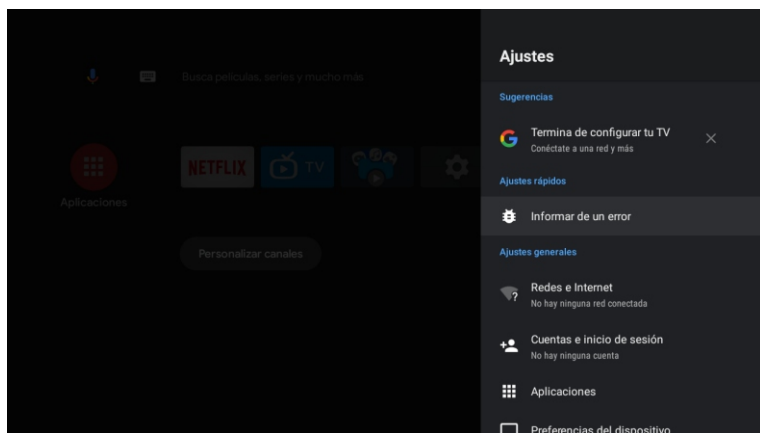

2. Pulse el botón ▲/▼ para seleccionar lo que desea establecer.  
3. Pulse OK para introducir la configuración.

### Red

1. Pulse el botón ▲/▼ para seleccionar lo que desea establecer.  
2. Pulse el botón OK para ajustar.  
3. Después de finalizar el ajuste, pulse el botón OK para guardar y volver al menú anterior.

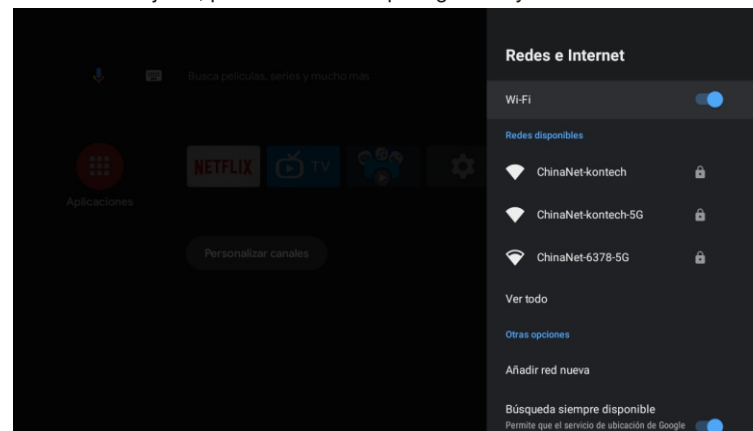

### APPS

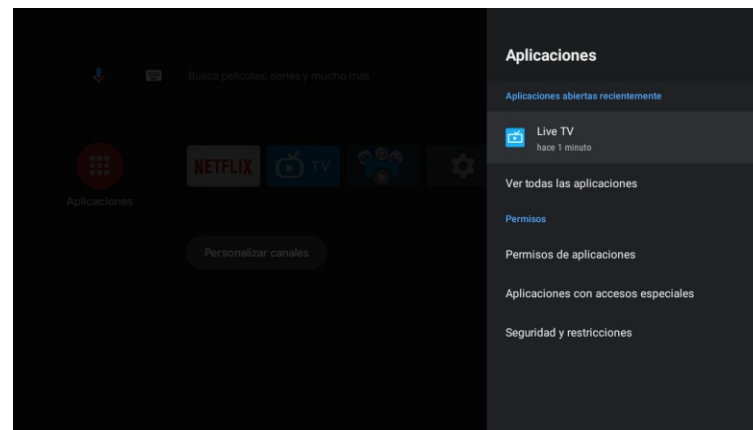

En este menú, podrá establecer los permisos de la App y leer la lista con las aplicaciones.

1. Pulse el botón ▲/▼ para seleccionar lo que desea establecer.  
2. Pulse el botón OK para ajustar.  
3. Después de finalizar el ajuste, pulse el botón BACK(ATRÁS) para volver al menú anterior.

## PREFERENCIAS DEL DISPOSITIVO

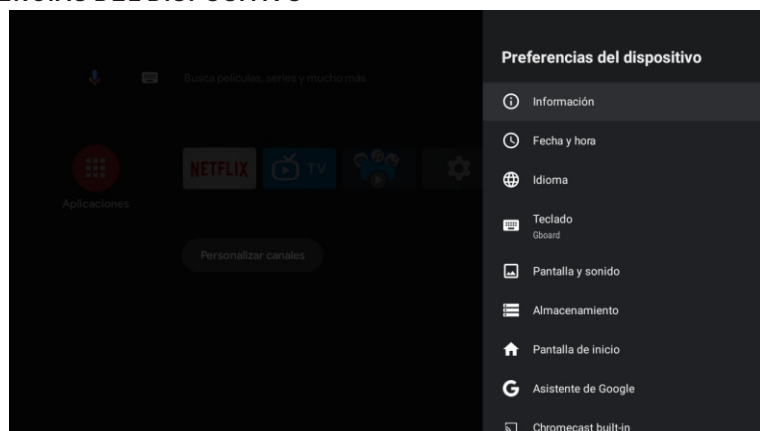

En este menú, usted podrá leer la información y la configuración de su TV.

1. Pulse el botón ▲/▼ para seleccionar lo que desea establecer.
2. Pulse el botón OK para realizar el ajuste.
3. Tras finalizar el ajuste, pulse el botón BACK(ATRÁS) para volver al menú anterior.

## FECHA Y HORA

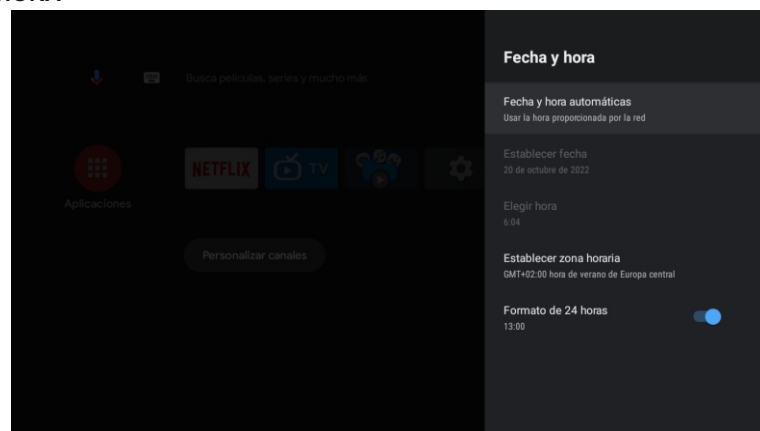

**Fecha y hora automáticas:** pulse el botón ▲/▼ para seleccionar la opción y, a continuación, pulse el botón OK para acceder al submenú (opcional: use el tiempo proporcionado por la red, desactivado).

● El ajuste manual de la configuración de fecha y hora cambiará automáticamente la fecha y hora a OFF.

**Establecer fecha:** pulse el botón ▲/▼ para seleccionar la opción y, a continuación, pulse OK para acceder al submenú.

**Establecer tiempo:** pulse el botón ▲/▼ para seleccionar la opción y, a continuación, pulse el botón OK para acceder al submenú.

**Establecer zona horaria:** pulse el botón ▲/▼ para seleccionar la opción y, a continuación, pulse el botón OK para acceder al submenú. Para utilizar el formato de 24 horas: pulse el botón ▲/ ▼ para seleccionar la opción y, a continuación, pulse el botón OK para elegir ON/OFF.

## IDIOMA

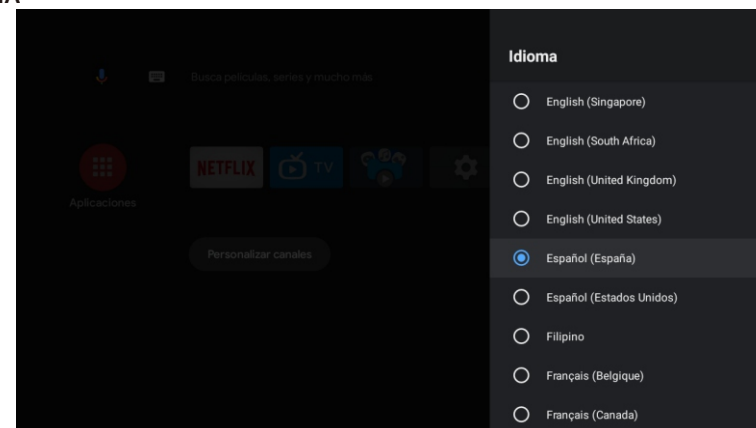

**Idioma:** pulse el botón ▲/▼ para seleccionar la opción y, a continuación, pulse el botón para introducir el idioma SELECCIONADO.

## TECLADO

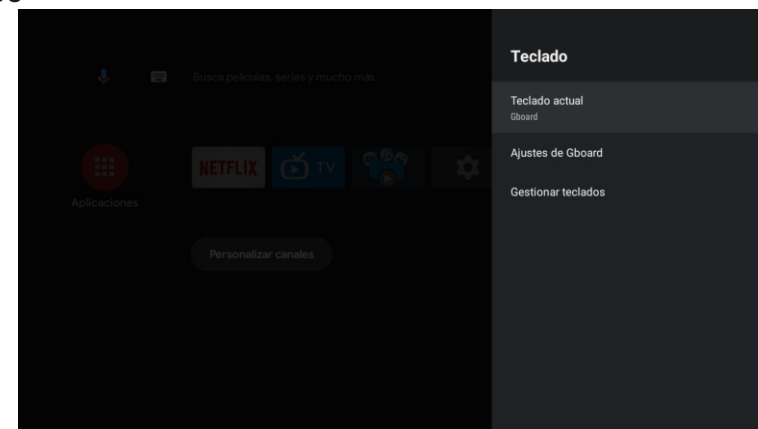

**Teclado actual:** pulse el botón ▲/▼ para seleccionar la opción y, a continuación, pulse el botón OK para acceder al submenú.

**Configuración de Gboard:** pulse el botón ▲/▼ para seleccionar la opción y, a continuación, pulse el botón OK para acceder al submenú.

**Administración de teclados:** pulse el botón ▲/▼ para seleccionar la opción y, a continuación, pulse el botón OK para acceder al submenú.

## ALMACENAMIENTO

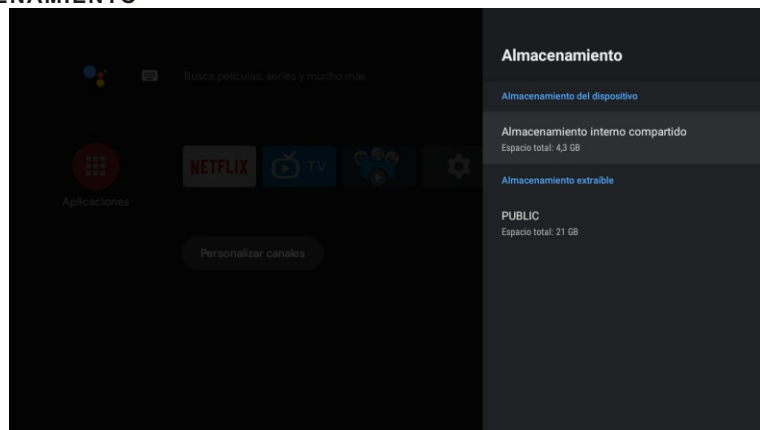

**Almacenamiento interno compartido:** pulse el botón ▲/▼ para seleccionar la opción y, a continuación, pulse el botón OK para acceder al submenú.

**Almacenamiento extraíble:** pulse el botón ▲/▼ para seleccionar la opción y, a continuación, pulse el botón OK para acceder al submenú (nota: muestra dispositivos externos si éstos se encuentran disponibles).

## PANTALLA DE INICIO

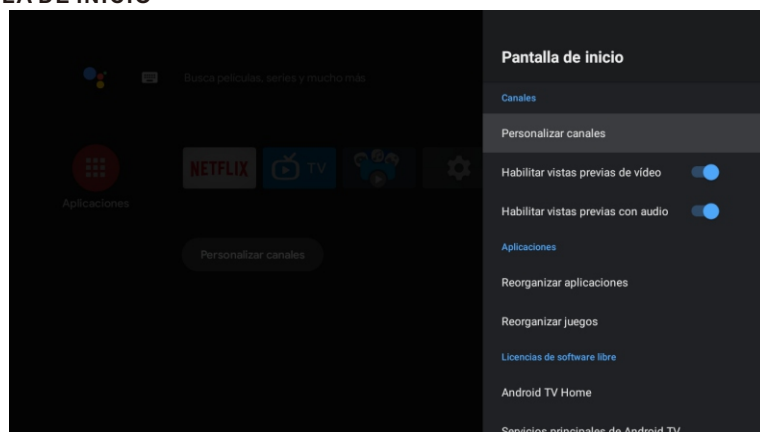

En este menú, puede configurar canales, aplicaciones y licencias de código abierto.

1. Pulse el botón ▲/▼ para seleccionar lo que desea establecer.
2. Pulse el botón OK para realizar ajustes.
3. Después de finalizar el ajuste, pulse el botón BACK (ATRÁS) para volver al menú anterior.

## GOOGLE

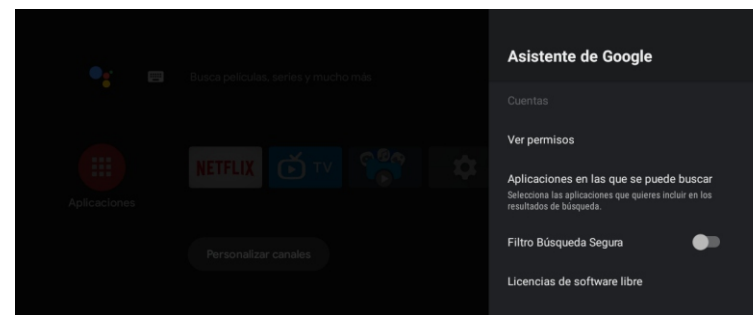

En este menú, puede configurar aplicaciones de búsqueda, filtros de búsqueda segura, bloquear palabras ofensivas y licencias de código abierto.

1. Pulse el botón ▲/▼ para seleccionar lo que desea establecer.
2. Pulse el botón OK para ajustar.
3. Después de finalizar el ajuste, pulse el botón BACK (ATRÁS) para volver al menú anterior.

## CHROMECAST INCORPORADO

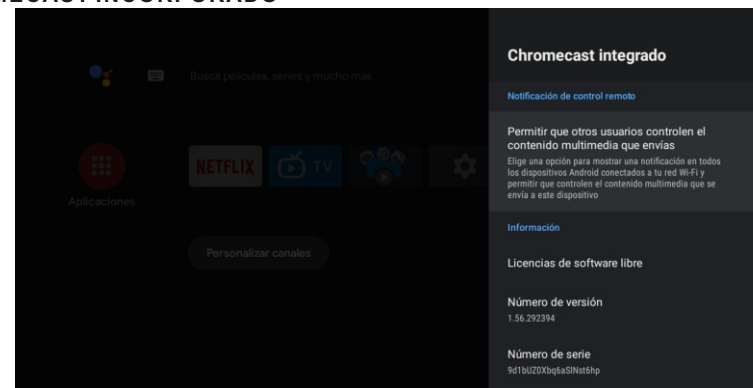

En este menú, puede leer la información y la configuración de Chromecast.

1. Pulse el botón ▲/▼ para seleccionar lo que desea establecer.
2. Pulse el botón OK para ajustar.
3. Después de terminar su ajuste, pulse el botón BACK (ATRÁS) para volver al menú anterior.

## SALVAPANTALLAS

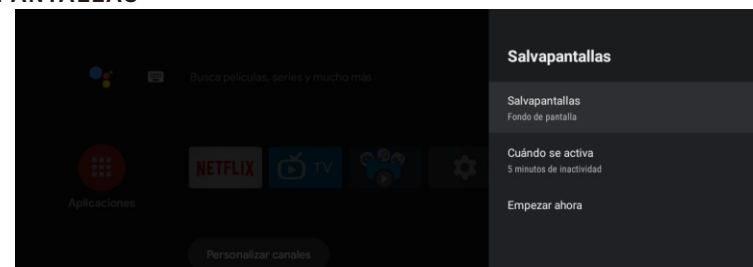

**Salvapantalla:** pulse el botón ▲/▼ para seleccionar la opción y, a continuación, pulse el botón OK para acceder al submenú (opcional: apagar la pantalla, fondo, colores).

**Cuándo comenzar:** pulse el botón ▲/▼ para seleccionar la opción y, a continuación, pulse el botón OK para acceder al submenú (opcional: 5 minutos, 15 minutos, 30 minutos, 1 hora, 2 horas).

**Comenzar ahora:** pulse el botón ▲/▼ para seleccionar la opción y, a continuación, pulse el botón OK para acceder al salvapantallas.

## AHORRO DE ENERGÍA

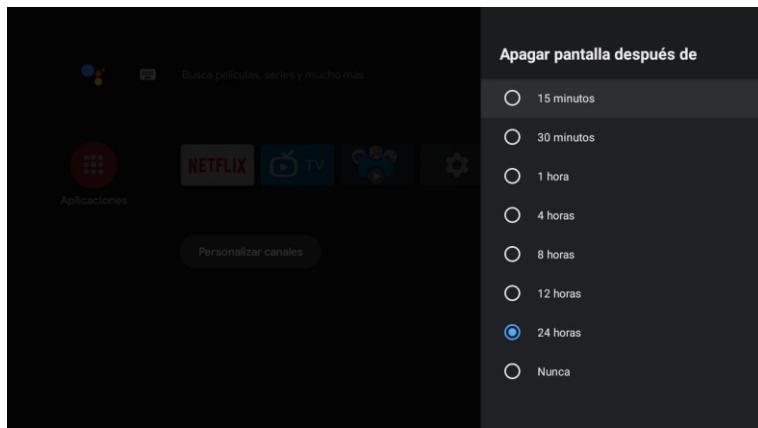

**Apagado de la pantalla:** pulse el botón ▲/▼ para seleccionar la opción y, a continuación, pulse el botón OK para acceder al submenú (opciones: 15 minutos, 30 minutos, .... 24 horas, nunca)

## UBICACIÓN

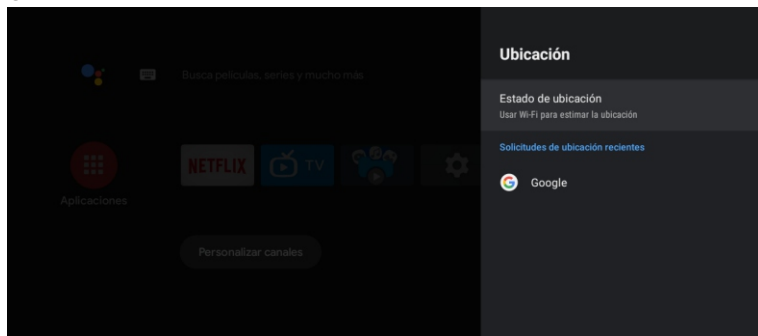

Estado de la ubicación: pulse el botón ▲/▼ para seleccionar la opción y, a continuación, pulse el botón OK para acceder al submenú (opcional: use la Wi-Fi para estimar la ubicación, apagar).

## USO Y DIAGNÓSTICO

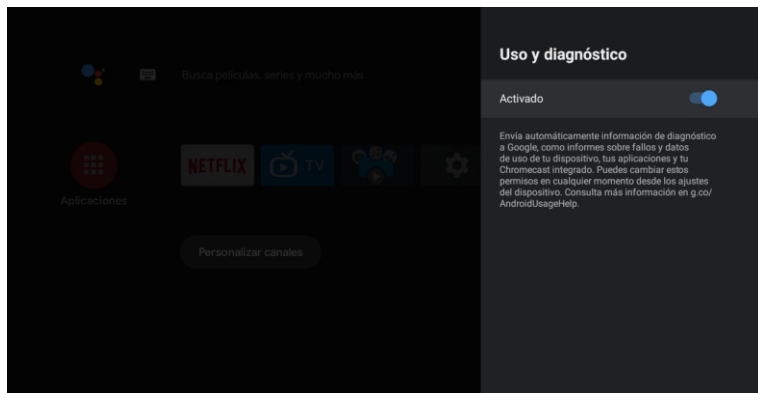

**Uso y diagnóstico:** pulse el botón ▲/▼ para seleccionar la opción y, a continuación, pulse el botón OK para elegir ON/OFF.

## ACCESIBILIDAD

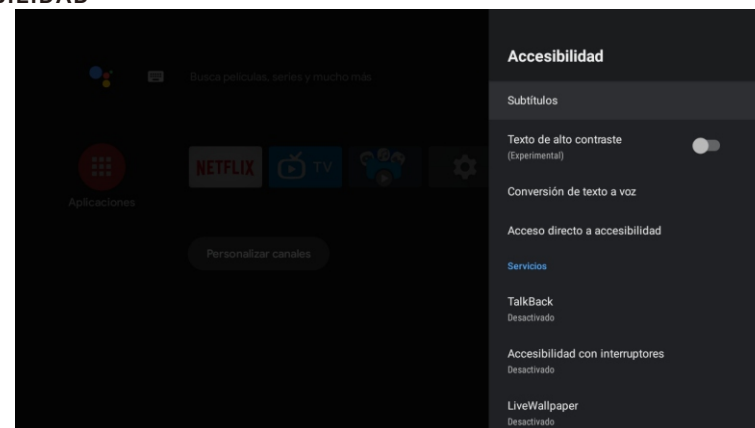

**Subtítulos:** pulse el botón ▲/▼ para seleccionar la opción y, a continuación, pulse el botón OK para acceder al submenú.

**Texto de alto contraste:** pulse el botón ▲/▼ para seleccionar la opción y, a continuación, pulse el botón OK para elegir ON/OFF.

**Texto a voz:** pulse el botón ▲/▼ para seleccionar la opción y, a continuación, pulse el botón OK para acceder al submenú.

**Acceso directo de accesibilidad:** pulse el botón ▲/▼ para seleccionar la opción y, a continuación, pulse el botón OK para elegir ON/OFF.

**Talk Back:** pulse el botón ▲/▼ para seleccionar la opción y, a continuación, pulse el botón OK para acceder al submenú.

**Cambio de acceso:** pulse el botón ▲/▼ para seleccionar la opción y, a continuación, pulse el botón OK para acceder al submenú.

## REINICIAR

Pulse el botón OK para acceder al submenú.  
Reinicie su televisor.



## DISPOSITIVOS REMOTOS Y ACCESORIOS

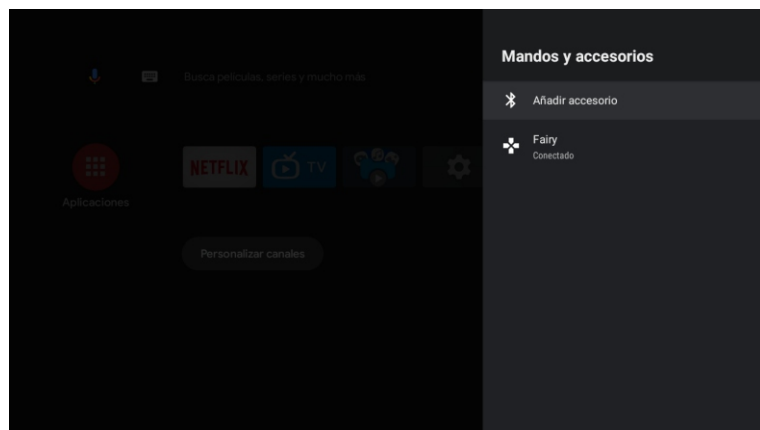

**Nota: solo se encuentra disponible para el mando a distancia con Bluetooth.**

En este menú puede emparejar dispositivos Bluetooth.

1. Pulse los botones "OK" y "Volume+" durante aproximadamente 5 segundos.
2. Cuando los LED comiencen a parpadear, libérelos. El mando a distancia enviará la señal de emparejamiento al televisor y mostrará la información del mando a distancia en el lado derecho de la pantalla.
3. Pulse el botón OK para mostrar el emparejamiento. Si se muestra el emparejamiento, la conexión se habrá realizado correctamente.
4. Pulse el botón BACK (ATRÁS) para volver al menú anterior.

### NOTA

El menú/la función puede llegar a ser diferente dependiendo de cuándo usted compró su televisor.

## AÑADIR Y UTILIZAR EL REPRODUCTOR MULTIMEDIA

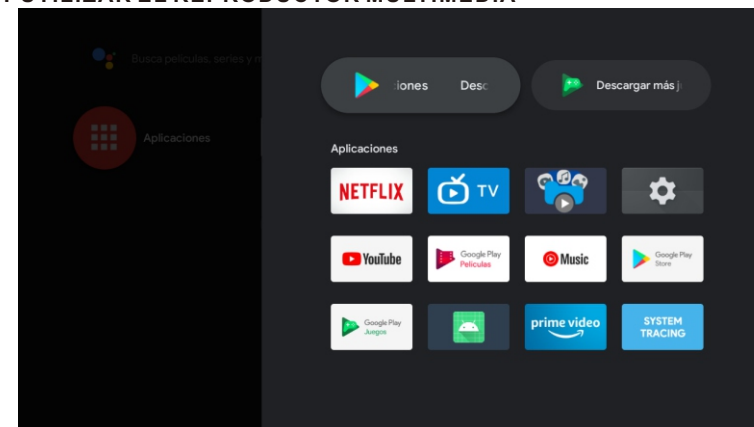

1. En la interfaz HOME, seleccione el icono + en la columna APP para añadir la aplicación y haga clic en OK. Pulse arriba y abajo para seleccionar la aplicación Media Player y haga clic en OK para añadirla a la interfaz HOME.

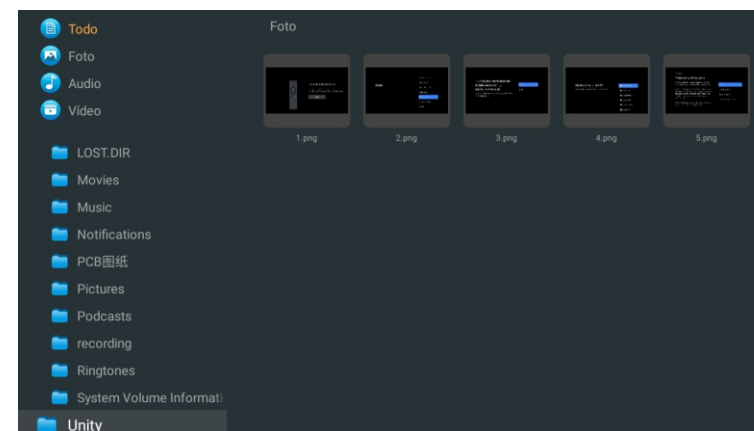

2. Concéntrese en el controlador USB correspondiente y pulse OK para mostrar archivos de video, foto y audio. Pulse el botón de navegación para seleccionar el archivo.

## IMAGEN

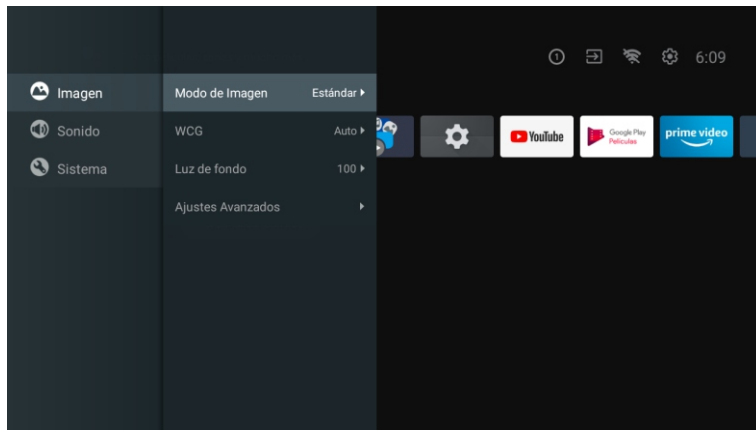

**Modo de imagen:** pulse el botón ▲/▼ para seleccionar el botón de opción y así acceder al submenú (opcional: estándar, dinámico, película, confort ocular, suave, vívido, deportivo, personal).

**Brillo/saturación del color/Tono/Contraste/Gamma/Nitidez de nivel de negro:** pulse el botón ▲/▼ para seleccionar la opción.

Pulse ◀ para disminuir el parámetro. Pulse ▶ para aumentar el parámetro.

**Gamma:** pulse el botón ▲/▼ para seleccionar la opción. Pulse ◀ para disminuir el parámetro. Pulse ▶ para aumentar el parámetro.

## ECO

Pulse la tecla MENU en el menú principal y seleccione Imagen.

Después pulse el botón para seleccionar la opción ECO y posteriormente OK para validar la selección.

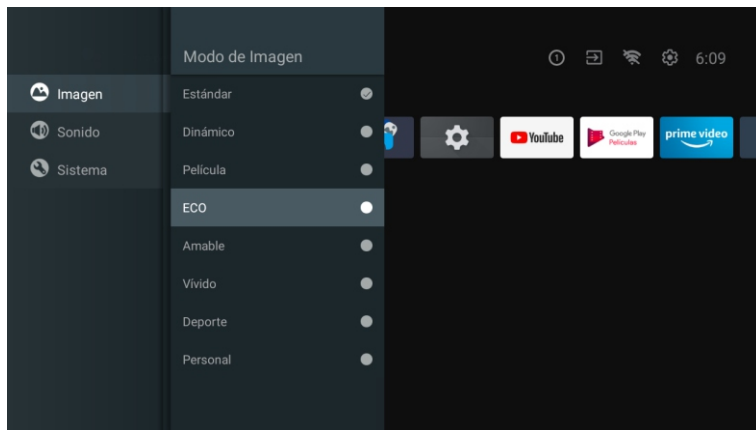

## SONIDO

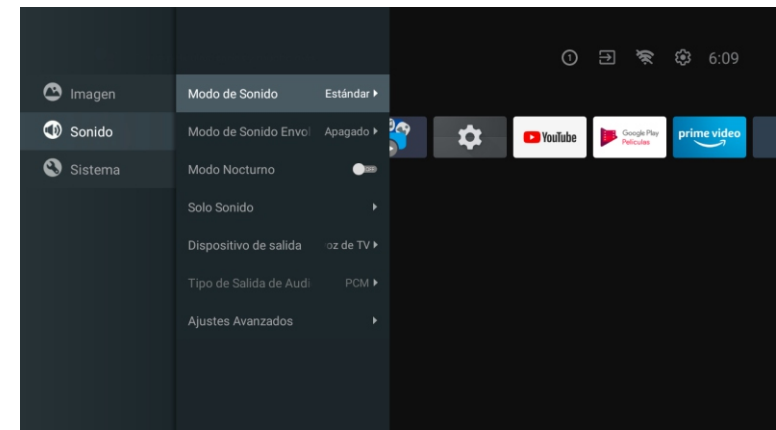

Pulse la tecla MENU en el menú principal y seleccione Sonido.

**Modo de sonido:** pulse OK para acceder al submenú, pulse el botón para seleccionar la opción y pulse OK para seleccionarla.

**Sonido puro:** pulse el botón ▲/▼ para seleccionar la opción y, a continuación, pulse el botón OK para elegir ON/OFF.

**Sonido envolvente:** pulse el botón ▲/▼ para seleccionar la opción y, a continuación, pulse el botón OK para elegir ON/OFF.

**Solo sonido:** pulse OK para acceder al submenú y, a continuación, pulse el botón OK para seleccionar la opción.

**Dispositivo de salida:** pulse ▲/▼ para acceder al submenú.

**Tipo de salida de audio:** pulse ▲/▼ para acceder al submenú.

**Configuración avanzada:** pulse ▲/▼ para acceder al submenú.

## SISTEMA

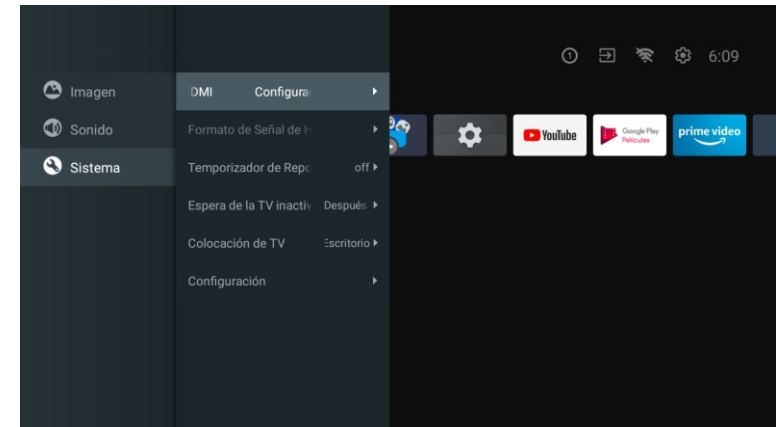

Pulse la tecla MENU en el menú principal y seleccione Sistema.

Pulse ▲/▼ para acceder al submenú, pulse OK para seleccionarla.



## Lea antes de utilizar las Apps

(\*Términos y condiciones de las aplicaciones)

- Debido a las características del aparato que se indican en la tienda de las aplicaciones, así como a las limitaciones en el contenido disponible, es posible que ciertas aplicaciones y servicios destacados no se encuentren disponibles en todos los dispositivos o en todos los territorios. Algunas aplicaciones existentes también pueden llegar a requerir tarifas adicionales de dispositivo periférico o membresía. Los servicios y la disponibilidad de dicho contenido se encuentran sujetos a cambios sin previo aviso.
- El fabricante no asume responsabilidad legal alguna por cualquier interrupción debida a cualquier motivo en los servicios de la aplicación que haya sido causada por el proveedor de servicios.
- Una conexión a Internet inestable puede llegar a causar retrasos o interrupciones. Además, las aplicaciones pueden llegar a cerrarse de forma automática dependiendo del entorno de red.
- Es posible que los servicios y la actualización de las aplicaciones no se encuentren disponibles.
- El contenido de la aplicación está sujeto a cambios sin previo aviso por parte del proveedor de servicios.
- Los servicios específicos pueden llegar a diferir con la versión de la aplicación instalada en el televisor.
- La funcionalidad de una aplicación puede llegar a cambiar en sus versiones futuras.
- Dependiendo de la política del proveedor o proveedores de servicios a terceros, es posible que ciertas aplicaciones no admitan multitarea.
- La respuesta a las funciones remotas y las visualizaciones resultantes en pantalla pueden llegar a retrasarse mientras se carga una página web.
- Las operaciones de copiado y pegado no son admitidas.
- La velocidad de navegación web diferirá con el entorno de red.
- Dependiendo del tipo de códec de vídeo/audio admitido, es posible que no sea posible reproducir ciertos archivos de vídeo y audio mientras se reproduce contenido.
- La tienda de aplicaciones tiene ciertas limitaciones. Contiene infinidad de aplicaciones ya incorporadas para resolver las diferentes necesidades del usuario, pero éste no tiene la capacidad de añadir otras aplicaciones de otros medios.

## Resolución de Problemas

Si tiene algún problema, verifique las contramedidas para cada síntoma que se enumeran a continuación. Los siguientes síntomas pueden haber sido causados por un ajuste inadecuado en lugar de un mal funcionamiento real del aparato. Si el problema persiste, por favor póngase en contacto con el centro del servicio de atención al cliente.

Síntomas	Posibles soluciones
<b>No hay alimentación</b>	Compruebe que el cable de alimentación y la toma de corriente funcionen correctamente. Desconecte el cable de alimentación, transcurridos 60 segundos vuelva a conectarlo y, a continuación, reinicie su televisor.
<b>No se ve ninguna imagen</b>	Compruebe la conexión de la antena. La estación puede llegar a experimentar problemas, sintonice otra estación. Por favor, ajuste la configuración de contraste y brillo.
<b>Buena imagen pero sin sonido</b>	Por favor, aumente el volumen. Compruebe que su televisor se encuentre en modo silencioso, pulse el botón MUTE del mando a distancia. Compruebe la configuración de sonido. Si utiliza dispositivos externos, compruebe que sus selectores de volumen no estén demasiado bajos o apagados. Si utiliza entradas AVI o por componente, asegúrese de que los cables se encuentren debidamente conectados y que no estén sueltos. Si utiliza un cable de DVI a HDMI, necesitará adicionalmente un cable de audio. Asegúrese de que ningún conector para auriculares se encuentre conectado.
<b>Buen sonido pero color anormal sin imagen</b>	Compruebe la conexión y el estado de la antena. Si utiliza la entrada por componentes, compruebe el estado de sus conexiones. Una conexión incorrecta o floja pueden llegar a causar problemas en los colores o hacer que la pantalla se vuelva blanca.
<b>Sin respuesta al mando a distancia</b>	Puede que las baterías del mando a distancia se encuentren agotadas. En caso necesario, sustitúyalas por unas nuevas. Limpie la lente del mando a distancia. La distancia entre el televisor LED y el mando a distancia debe ser inferior a 8 m, el campo de acción debe encontrarse dentro del ángulo de funcionamiento recomendado y la trayectoria debe estar libre de obstáculos.
<b>Los puntos de colores pueden estar presentes en la pantalla</b>	Aunque las pantallas LED están hechas a partir de una tecnología de alta precisión y el 99.99% de los píxeles resultan ser efectivos, pueden llegar a aparecer puntos negros o puntos de luz brillantes (rojos, azules o verdes) de forma constante en las pantallas. Esta es una propiedad estructural de las pantallas LED y, por tanto, no constituyen un problema real de funcionamiento.
<b>La imagen se ve alterada</b>	Mantenga el televisor alejado de fuentes de ruido electromagnético tales como automóviles, secadores de pelo, soldadores y cualquier otro tipo de equipo opcional. Las interferencias electromagnéticas atmosféricas, tales como tormentas eléctricas locales o distantes pueden llegar a hacer que la imagen se vea alterada. Al instalar equipos opcionales, deje algo de espacio entre el equipo opcional y el televisor. Compruebe la antena y las conexiones. Mantenga la antena alejada de cualquier cable de alimentación o de entrada/salida.

Síntomas	Posibles soluciones
Tras realizar el ajuste automático, solo algunos canales se encuentran disponibles	Verifique que su zona esté cubierta por transmisiones de video digital. Intente resintonizar o ajustar manualmente los canales que faltan. Compruebe que esté utilizando el tipo de antena correcto.
No se pueden seleccionar los canales	Compruebe que los canales no hayan sido bloqueados en la configuración del menú principal.
No se reproduce a través de USB	Compruebe que el cable de conexión USB y la fuente de alimentación se encuentren conectados. El disco duro no ha sido formateado. Asegúrese de que el disco USB sea compatible y que los formatos de los datos multimedia también sean compatibles. El disco USB solo es compatible con el formato FAT32.
La imagen se ve distorsionada, a cuadros grandes o pequeños, punteada, pixelada, etc.	La compresión de contenidos de video puede llegar a causar distorsiones, especialmente en imágenes con movimiento rápido, como p. ej. deportivas y de acción.
Ruido en los altavoces	Compruebe las conexiones en los cables, asegúrese de que los cables de video no estén conectados a las entradas de audio. Un bajo nivel de señal puede llegar a causar distorsiones en el sonido.
El televisor se apaga automáticamente	Compruebe que el temporizador de apagado se encuentre activado en el menú de configuración. Es posible que el temporizador de apagado se encuentre habilitado. Si el televisor no recibe señal a través de una entrada durante 10 minutos se apagará.
El televisor se enciende automáticamente	Compruebe que el temporizador de encendido se encuentre activado en el menú de configuración.
La imagen no se muestra en pantalla completa	Los canales en HD mostrarán franjas negras en cada lado cuando muestren contenido SD (4:3). Las películas con diferentes relaciones de aspecto que su televisor mostrarán franjas negras en la parte superior e inferior. Ajuste la opción de tamaño de imagen en su dispositivo externo o televisor a pantalla completa.

## ADVERTENCIA

No coloque nunca el televisor en un lugar que sea inestable. El televisor puede llegar a caerse, causando lesiones personales graves o incluso la muerte. Muchas lesiones, particularmente en niños, pueden llegar a evitarse tomando precauciones simples tales como:

- utilizar armarios o soportes recomendados por el fabricante del televisor.- utilizar únicamente muebles que puedan soportar con seguridad el televisor.
- asegurar que el televisor no sobresalga del borde del mueble soporte.
- no colocar el televisor sobre muebles altos (como p. ej. en armarios o estanterías) sin anclar tanto el mobiliario como el televisor a un soporte adecuado.
- no colocar el televisor sobre telas u otros materiales que puedan estar ubicados entre el televisor y el mueble soporte.
- educar a niños sobre los peligros de subirse a muebles para alcanzar el televisor o sus controles.

Si su televisor está siendo guardado o reubicado, deben aplicarse las mismas consideraciones que las anteriores.

El acoplador del enchufe o el aparato debe utilizarse como dispositivo de desconexión, el dispositivo de desconexión debe permanecer fácilmente operable.

## ELIMINACIÓN DE RESIDUOS PROCEDENTES DE APARATOS ELÉCTRICOS Y ELECTRÓNICOS POR PARTE DE USUARIOS FINALES DENTRO DE LA UNIÓN EUROPEA

Este símbolo sobre el producto o sobre el envase indica que este producto no puede ser eliminado como residuo general. El usuario es responsable de eliminar este tipo de residuos desechándolos en la basura sobre un "punto de reciclaje" específico para residuos eléctricos y electrónicos. La recolección selectiva y el reciclaje de equipos eléctricos contribuyen a preservar los recursos naturales y garantizar el reciclaje de residuos con el fin de proteger el medio ambiente y la salud. Para recibir más información sobre la recogida y el reciclaje de residuos eléctricos y electrónicos, contacte con su ayuntamiento, con el servicio de residuos domésticos o con el establecimiento donde adquirió el producto.

El símbolo marcado del "contenedor de residuos con ruedas" sobre el producto indica que el usuario tiene la obligación de recogerlo por separado al desechar el aparato.



## Garantía

Gracias por comprar este producto Sylvox. Nos complace ofrecer 12 meses de garantía gratuita para usted. Si tiene alguna pregunta, por favor, póngase en contacto con nosotros a través de nuestro correo electrónico postventa o sitio web para obtener ayuda.

Correo electrónico postventa: [service@sylvoxtv.com](mailto:service@sylvoxtv.com)  
Website: [www.sylvoxtv.com](http://www.sylvoxtv.com)

### Soporte de servicio al cliente:

Correo electrónico: [service@sylvoxtv.com](mailto:service@sylvoxtv.com)

Línea directa: 8333-SYLVVOX (Lunes a viernes, 9:00 AM-5:00 PM EST)

### Política de garantía

- (1) Al devolver un artículo, tenga en cuenta lo siguiente:
  1. Solo podrán ser devueltos artículos comprados directamente a [www.sylvoxtv.com](http://www.sylvoxtv.com) y a revendedores autorizados, como Amazon, Walmart, Newegg, Wayfair, Aliexpress, etc.
  2. No aceptaremos ninguna solicitud de devolución de productos comprados a proveedores externos no autorizados.
  3. El cliente debe ponerse en contacto con el proveedor original con su ID de pedido o comprobante de compra y el detalle del problema del producto a través de [service@sylvoxtv.com](mailto:service@sylvoxtv.com) solicitar una devolución/reembolso/reparación/reemplazo antes de devolver los productos. Sylvox le proporcionará la etiqueta de envío por correo.
  4. Sylvox es responsable de todos los gastos de envío de devolución por problemas de calidad.
  5. Si no hay razón para devolver el producto después de la instalación y el uso, Sylvox tendrá derecho a cobrar tarifas de reposición del 20% del valor del producto, (solo aceptará solicitudes sin motivo de devolución dentro de los 7 días posteriores a la llegada, y los costes del flete serán responsabilidad del cliente).
  6. Asegúrese de que los artículos que esté devolviendo se vuelvan a empaquetar en las condiciones originales con toda la documentación y los accesorios que vengan con él.
  7. Si el producto devuelto no se encuentra en su embalaje original: cualquier daño que afecte a una segunda venta, como p. ej. una daño en su aspecto, la falta de accesorios, etc., descontaremos los correspondientes gastos según la situación.
  8. Manejaremos su solicitud una vez que recibamos su artículo devuelto.
- (2) ¿Cómo devolver un producto para su reembolso? (30 días de garantía de devolución del dinero)  
Para devolver un artículo a Sylvox, por favor póngase en contacto con el equipo de Sylvox en [service@sylvoxtv.com](mailto:service@sylvoxtv.com) para enviar una solicitud postventa. Le proporcionaremos la etiqueta de envío por correo. Incluya su número de pedido original o prueba de pedido en el correo electrónico y asegúrese de que el artículo se devuelva en 30 días. No se emitirán reembolsos hasta que el artículo sea recibido en su embalaje original (con su documentación y accesorios).
- (3) Reembolsos  
Una vez que recibamos y verifiquemos el estado de su producto, se iniciará el proceso de reembolso. La forma en que se procese su reembolso dependerá de su forma de pago original. Para las tarjetas de crédito o débito, los reembolsos se devolverán al banco emisor de la tarjeta dentro de los 7-10 días hábiles posteriores a la recepción del artículo devuelto. Por favor, póngase en contacto con el banco emisor de la tarjeta si tiene preguntas sobre cuándo se registrará el crédito en su cuenta.
- (4) ¿Qué no cubre la garantía?
  - (a) Un uso incorrecto y una reparación inadecuada por parte del usuario que causan el fallo o daño del aparato.
  - (b) Fallo o daño causado por el transporte, la mudanza y la caída del producto después de la compra.
  - (c) Otros factores externos inevitables que producen fallos y daños.
  - (d) Uso inadecuado del equipo causado por agua u otra solución de daño.
  - (e) Fallo causado por un rayo u otras razones del sistema eléctrico
  - (f) Daños causados por el uso de una fuente de alimentación que no sea del voltaje especificado.

### Período de Garantía:

- \* Sylvox repara el televisor de forma gratuita bajo la condición del uso normal del manual de instrucciones en 12 meses.
- \* Sylvox garantiza que este producto cumple con las especificaciones del fabricante y que esta libre de defectos en materiales y mano de obra en caso de que ocurra algún defecto.
- \* Sylvox corregirá el defecto de acuerdo con las siguientes condiciones:
  - (a) Cualquier defecto causado o reparaciones requeridas como resultado de la operación abusiva, negligente o accidental, daños en el envío, entrega e instalación inadecuadas, aplicación y uso para los cuales este producto no fue diseñado como se establece en el manual del usuario u otra documentación del producto aplicable.
  - (b) Cualquier defecto causado o reparaciones requeridas como resultado de cualquier producto que haya sido manipulado, modificado, ajustado o reparado por cualquier persona que no sea Sylvox, un proveedor de servicios autorizado de Sylvox o un centro de servicio o distribuidor autorizado de Sylvox.
  - (c) Cualquier reemplazo de accesorios, cristalería, consumible o artículo periférico requerido a través del uso normal del producto, incluidos, entre otros, auriculares, mando a distancia, baterías, etc.
  - (d) Any aesthetic damage to the surface or exterior of the product, including but not limited to damage caused by deformations or caused by normal wear, improper shipping and handling, or the use of chemical cleaning agents.
  - (e) Cualquier defecto causado o reparaciones requeridas como resultado de daños causados por cualquier condición externa o medioambiental, incluidos, entre otros, el uso de un voltaje incorrecto, fluctuaciones o sobretensiones en el voltaje de la línea de transmisión/línea eléctrica, derrame de líquidos o actos de la naturaleza o Dios.
  - (f) Reclamaciones de garantía acerca de productos devueltos con el modelo alterado, ilegible o equivocado, el número de serie de fábrica y las marcas UL.
  - (g) Cualquier producto utilizado para alquiler, negocio o comercio.
  - (h) Cualquier instalación, instrucción al consumidor, entrega, configuración, ajuste y/o cargos de programación.
  - (i) Un producto que no se instala siguiendo las instrucciones de instalación se incluye con el producto.
  - (j) Cualquier problema de recepción de señal (incluidos problemas relacionados con la antena), imágenes "quemadas" en la pantalla, ruido o eco de la señal, interferencia u otros problemas de transmisión o entrega de señal, disponibilidad de servicios o contenido proporcionados por terceros (incluidos, entre otros, contenido de imagen, audio o video).

Ninguna otra entidad que no sea Sylvox está autorizada a extender, ampliar o transferir esta garantía en nombre de Sylvox.

Las garantías expresas en esta garantía limitada son, en lugar de y, excepto en la medida en que lo prohíba la ley aplicable, Sylvox renuncia a todas las demás garantías y condiciones, expresas o implícitas, ya sea que surjan por ley, estatuto, por curso de negociación o uso del comercio, incluidas, entre otras, las garantías o condiciones implícitas de todas las reclamaciones, ya sea que se basen en un contrato, negligencia, responsabilidad estricta o de otro tipo. Algunos estados no permiten la exclusión o limitación de daños incidentales o consecuentes, por lo que la limitación o exclusión anterior puede que no se le aplique. Para cualquier pregunta, ¡por favor no dude en ponerse en contacto con nosotros a través de [service@sylvoxtv.com](mailto:service@sylvoxtv.com) en cualquier momento!