

# Sylvox

## OUTDOOR TV

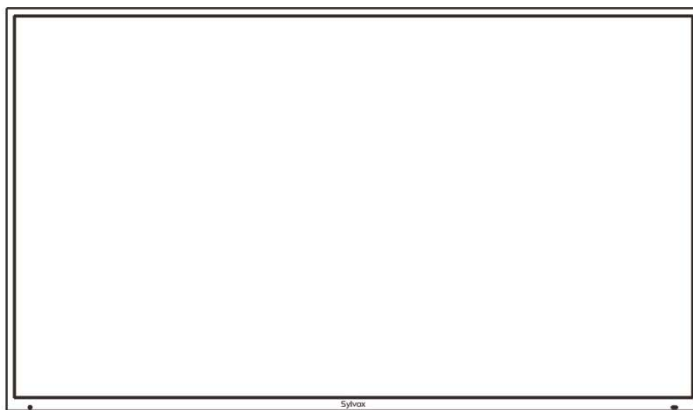

Nota: el producto y las ilustraciones de este manual de usuario solo sirven como referencia explicativa y pueden llegar a variar según modelo.



## Información General

Por favor, siga las siguientes instrucciones de seguridad durante la configuración y uso de este aparato con el fin de evitar daños.

<b>Limpieza del televisor</b>	Antes de limpiar el televisor, desconéctelo. Por favor, use única y exclusivamente un paño suave y húmedo o un producto de limpieza especial para pantallas planas.
<b>Pantalla LED</b>	Una presión excesiva en la pantalla puede llegar a dañar el televisor.
<b>Calor/vapor/humedad</b>	El televisor no debe estar expuesto a temperaturas elevadas (producidas por radiadores, llamas, etc.).
<b>Condensación</b>	Si el televisor se mueve de un zona fresca a una con una temperatura más elevada, éste debe dejarse reposar durante al menos una hora antes de volver a conectarlo. Un cambio rápido de temperatura puede llevar a producir condensación en el propio televisor, pudiendo provocar daños en el mismo si éste se encuentra en funcionamiento.
<b>Circulación de aire</b>	Con el fin de evitar sobrecalentamientos, las ranuras de ventilación de la parte trasera del televisor deben estar siempre despejadas.
<b>Objetos pequeños</b>	Es importante asegurarse de que no entren objetos pequeños o líquido en el televisor, ya que pueden llegar a causar daños o producir incluso un incendio.
<b>Líquidos/Velas</b>	No coloque sobre el televisor nada que contenga líquido o cera como p. ej. velas.
<b>Aplastamientos</b>	Tenga especial cuidado para evitar pillarse los dedos u otros objetos al girar el televisor en cualquier dirección.
<b>Suministro eléctrico</b>	Conecte única y exclusivamente el televisor a una red eléctrica con una tensión que esté de acuerdo con lo indicado en las especificaciones. Asegúrese de que haya un fácil acceso al enchufe y que el televisor pueda ser desconectado siempre del suministro eléctrico. No desconecte el televisor tirando del cable de alimentación. Agarre siempre el enchufe para hacerlo. El cable de alimentación no debe torcerse ni colocarse sobre bordes afilados.
<b>Traslado del televisor</b>	Cuando mueva el televisor, sosténgalo únicamente por la carcasa.
<b>Reparaciones/ Accesorios</b>	Las reparaciones y el servicio de mantenimiento deben ser realizados única y exclusivamente por personal debidamente autorizado y cualificado.
	Las baterías siempre deben desecharse única y exclusivamente en contenedores y recipientes dispuestos a tal efecto de acuerdo con la normativa vigente.



En condiciones climáticas extremas (tales como tormentas, rayos, etc.) y largos períodos de inactividad (como p. ej. vacaciones) desconecte el televisor de la toma de red eléctrica. El enchufe de red se utiliza para desconectar el televisor de la red eléctrica y por tanto, debe permanecer fácilmente al alcance de la mano. Si el televisor no está desconectado de la red eléctrica, seguirá consumiendo energía en todo tipo de situaciones, incluso si éste está configurado en el modo en espera o apagado.

**IMPORTANTE - Por favor, lea detenidamente estas instrucciones antes de instalar y poner en marcha el aparato. ADVERTENCIA: Nunca permita que personas (incluido niños) con capacidades físicas, sensoriales o mentales reducidas o con una falta de experiencia y/o conocimiento utilicen dispositivos eléctricos sin recibir supervisión.**

- Este televisor ha sido diseñado para un uso general al aire libre o similar, pero también puede ser utilizado en lugares públicos.
- Por motivos de ventilación, deje al menos 5 cm de espacio libre alrededor del televisor.
- La ventilación no debe verse obstaculizada cubriendo o bloqueando las aberturas de ventilación con objetos tales como periódicos, manteles, cortinas, etc.
- El enchufe del cable de alimentación debe ser de fácil acceso. No coloque el televisor, los muebles, etc. sobre el cable de alimentación.
- Un cable de alimentación/enchufe dañado puede causar un incendio o incluso una descarga eléctrica. Agarre el cable de alimentación del enchufe, no desenchufe nunca el televisor tirando del cable. Nunca toque el cable de alimentación/enchufe con las manos mojadas, ya que esto podría llegar a causar un cortocircuito o una descarga eléctrica. Nunca haga nudos en el cable de alimentación ni lo ate con otros cables. En caso de avería, debe ser sustituido única y exclusivamente por personal cualificado.
- No exponga el televisor a goteos o salpicaduras de líquido ni coloque objetos llenos de líquido, tales como jarrones, tazas, etc. sobre el televisor (como p. ej., en estantes situados encima de la unidad).
- No coloque nunca llamas abiertas, tales como velas encendidas, en la parte superior o cerca del televisor.
- No coloque ninguna fuente de calor como p. ej. calentadores eléctricos, radiadores, etc. cerca del televisor.
- No coloque nunca el televisor sobre el suelo o sobre superficies inclinadas.
- Mantenga las bolsas de plástico fuera del alcance de bebés, niños y mascotas con el fin de evitar el riesgo de asfixia.
- No tire las baterías al fuego o sobre materiales peligrosos o inflamables.
- Advertencia: las baterías no deben ser expuestas a fuentes de calor excesivo tales como la acción directa de la luz del sol, el fuego, etc.
- Busque atención médica de inmediato si sospecha que las baterías hayan podido ser tragadas o colocadas dentro de cualquier parte del cuerpo.

### **ADVERTENCIA**

Por favor, no coloque nunca un televisor en sitios inestables o inclinados. Un televisor puede llegar a caerse, causando lesiones personales graves o incluso la muerte. Muchas lesiones, particularmente en niños, pueden ser evitadas tomando sencillas precauciones tales como, educándoles acerca de los peligros involucrados al trepar por muebles para llegar al televisor o alcanzar sus controles.

### **ADVERTENCIAS ACERCA DE LA INSTALACIÓN EN PAREDES**

Por favor, lea detenidamente las instrucciones antes de instalar el televisor en la pared.

El kit de instalación en paredes es opcional.

No instale el televisor en un techo o en una pared que estén inclinadas.

Utilice tornillos de montaje en pared especificados y otros accesorios.

Apriete firmemente los tornillos de montaje en la pared para evitar que el televisor se caiga. Por favor, no apriete los tornillos en exceso.

### **ADVERTENCIA**

Este no es un televisor para instalaciones empotradas. Por favor, no lo introduzca en la pared.

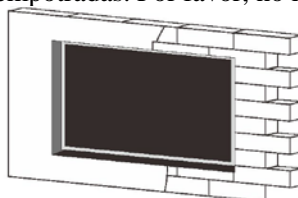

## Accesorios

Por favor, asegúrese de que los siguientes elementos se encuentren incluidos con su televisor. Por favor, póngase en contacto con nosotros si falta algún accesorio.



**Mando a Distancia**



**Tarjeta de garantía**

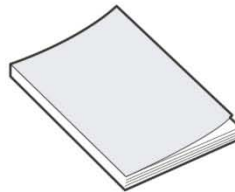

**Manual de usuario**

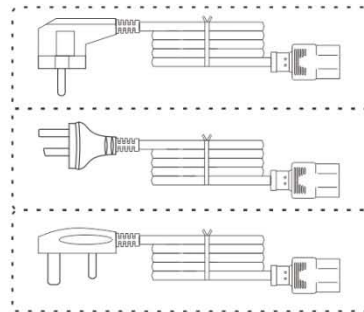

**Cable de alimentación con enchufe Schuko Europeo o cable de alimentación con enchufe AUS o Cable de alimentación estándar del Reino Unido**



**Batería (CR2032)**



**Tornillos BM8X14MM**

(Combinado con el Soporte en Voladizo de Movimiento Completo Sylvox)



**Tornillos BM8X28MM y Tuercas**

(Combinado con el Soporte en Pared Fijo)

---

## Contenido

---

<b>Especificaciones del televisor .....</b>	<b>145</b>
<b>Instalación .....</b>	<b>146-148</b>
<b>Información general .....</b>	<b>149</b>
<b>Mando a Distancia .....</b>	<b>150-151</b>
<b>Asistente de Configuración .....</b>	<b>152-156</b>
<b>Entradas .....</b>	<b>157</b>
<b>Menú Principal</b>	
Barra de canales .....	158
Ajuste de canales .....	159-162
Alimentación .....	163-164
Barra de grabación.....	165
Configuración .....	165
Configuración de red .....	166
Cuentas e inicio de sesión.....	166
Aplicaciones .....	167
Preferencias del dispositivo .....	167
Configuración de controles remotos y accesorios .....	168
Administrador de archivos.....	170
Fotografías .....	171
Música .....	171-172
Películas.....	172
<b>Resolución de problemas.....</b>	<b>173-174</b>
<b>Garantía .....</b>	<b>174</b>

## Especificaciones del Televisor

Tamaño de pantalla	43"
Tipo de pantalla	TFT LED
Resolución	3840 X 2160
Relación de aspecto	16:9
Alimentación	AC 100-240 V 50/60 HZ
Salida de audio	L/R 10 W X 2
Dimensiones	97.56 x 57.51 x 8.75 cm
Temperatura de funcionamiento	Entre -22° y 122 ° F (-30° y 50 °C)

Tamaño de pantalla	55"
Tipo de pantalla	TFT LED
Resolución	3840 X 2160
Relación de aspecto	16:9
Alimentación	AC 100-240 V 50/60 HZ
Salida de audio	L/R 10 W X 2
Dimensiones	124.40 x 72.63 x 8.75 cm
Temperatura de funcionamiento	Entre -22° y 122 ° F (-30° y 50 °C)

Tamaño de pantalla	65"
Tipo de pantalla	TFT LED
Resolución	3840 X 2160
Relación de aspecto	16:9
Alimentación	AC 100-240 V 50/60 HZ
Salida de audio	L/R 10 W X 2
Dimensiones	146.33 x 84.96 x 8.75 cm
Temperatura de funcionamiento	Entre -22° y 122 ° F (-30° y 50 °C)

Tamaño de pantalla	75"
Tipo de pantalla	TFT LED
Resolución	3840 X 2160
Relación de aspecto	16:9
Alimentación	AC 100-240 V 50/60 HZ
Salida de audio	L/R 10 W X 2
Dimensiones	168.10 x 97.40 x 8.75 cm
Temperatura de funcionamiento	Entre -22° y 122 ° F (-30° y 50 °C)

**Nota:**

La modificación del diseño y las especificaciones puede llevarse a cabo en cualquier momento sin previo aviso. Todos los datos y dimensiones son aproximadas.

---

## Instalación

---

### Soporte en Pared Fijo



### Soporte en Voladizo de Movimiento Completo Sylvox



**Tamaño de pantalla**  
43"/55"/65"/75"



**Capacidad**  
50 Kg



**VESA**  
700 x 400 mm

Advertencia - Por favor, lea detenidamente antes de realizar la instalación  
(Los soportes de montaje no se suministran con el televisor)

Por favor, lea detenidamente las instrucciones antes de intentar la instalación. Adecuado únicamente para instalación de televisores de entre 43" y 75" al aire libre.

Aconsejamos que dos personas instalen la pantalla debido a su elevado peso.  
Asegúrese de que la superficie de montaje sea lo suficientemente fuerte como para soportar su peso.



---

## Instalación

---

### Paso 1- Soporte de Montaje en Pared

Fije el soporte horizontal a la pared con tornillos.

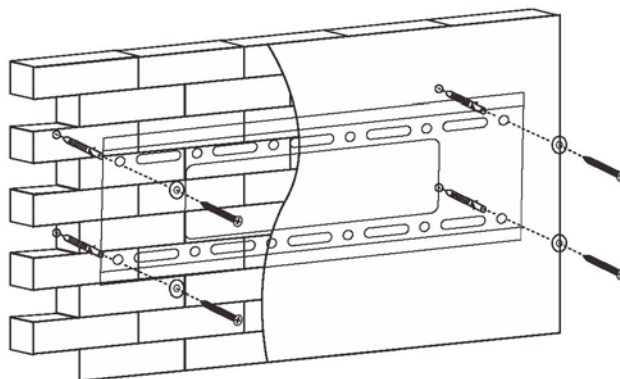

### Paso 2- Soporte de Montaje en el Televisor

Fije el soporte vertical en la parte posterior del televisor con tornillos (M8).

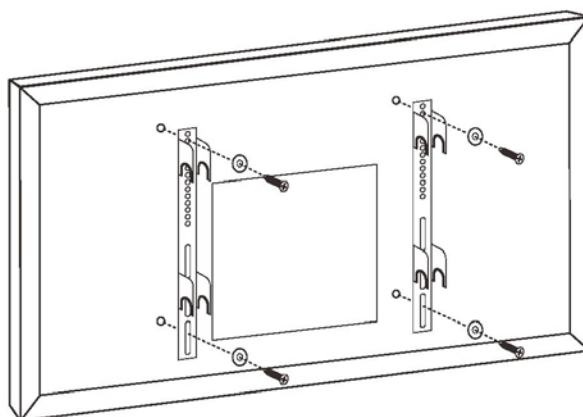

---

## Instalación

---

Paso 3- Montaje del televisor en el soporte  
Fije el televisor con el soporte en la pared.

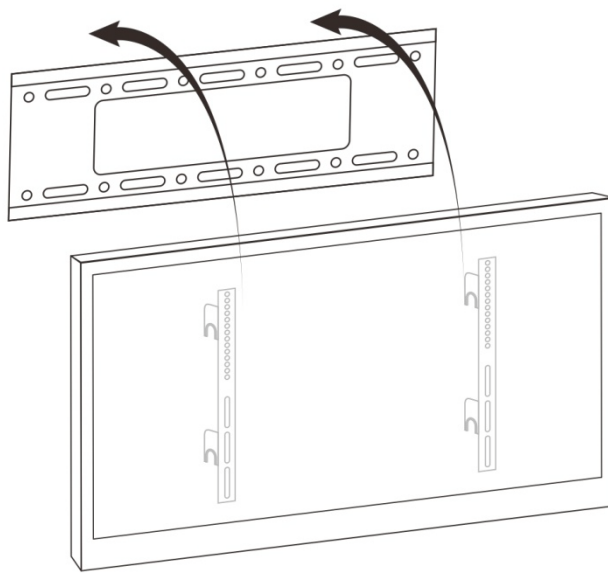

Estándar VESA

43": 400 x 200 mm
55": 400 x 200 mm
65": 400 x 400 mm
75": 600 x 400 mm

## Información General

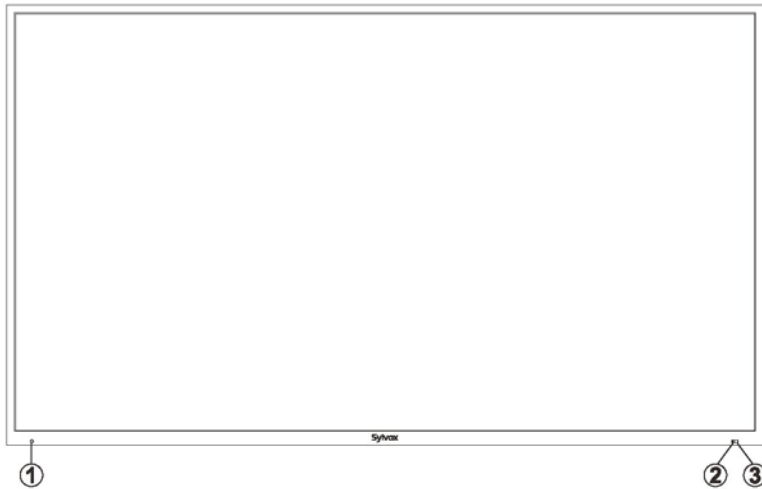

- ① Sensor de control de brillo automático (solo en la serie de 1500cd/m<sup>2</sup>)  
Ajusta automáticamente el brillo de la pantalla de acuerdo con el nivel de luz medioambiental.
- ② SENSOR DEL MANDO A DISTANCIA
- ③ INDICADOR DE ENCENDIDO  
Verde: en modo de encendido.  
Rojo: en modo en espera.

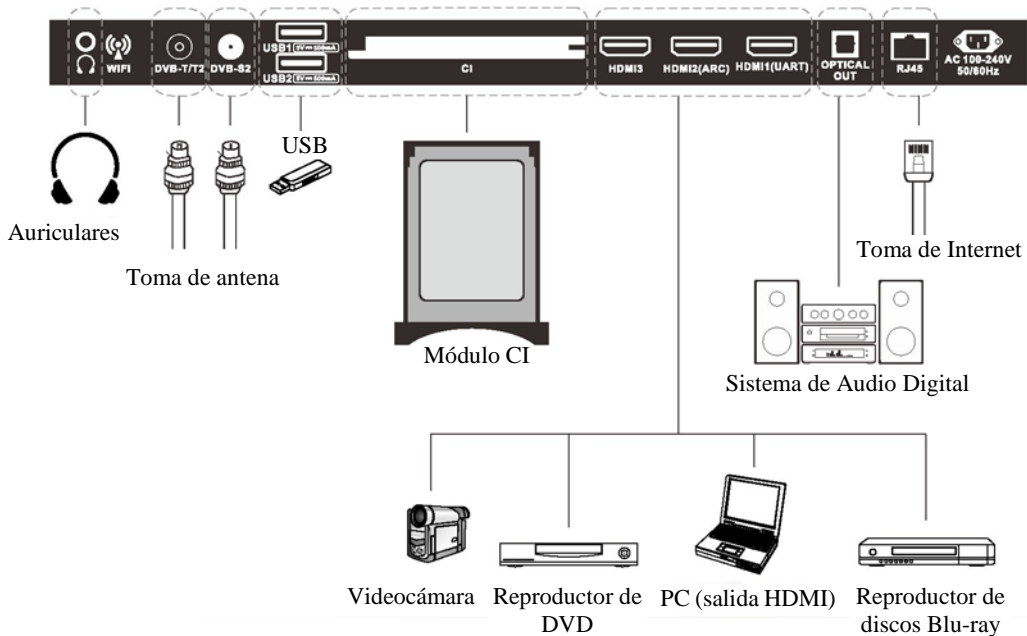

---

## Mando a Distancia

---



N.º	Botón	Descripción
1	Encendido/Apagado (POWER)	Configura el televisor en el modo de encendido o en el modo en espera.
2	MODO P. (P.MODE)	Selecciona el modo de imagen.
3	MODO S. (S.MODE)	Selecciona el modo de sonido.
4	MUDO (MUTE)	Pulse para silenciar el sonido. Pulse de nuevo para recuperar el sonido.
5	USB	Pulse este botón para entrar en el canal USB.
6	AUDIO	Pulse para mostrar el idioma de audio en la DTV.
7	FAV	Selecciona los canales favoritos.
8	EPG	Pulse para mostrar EPG (Información del Programa Electrónico).
9	VISUALIZAR (DISPLAY)	Pulse este botón para mostrar la información sobre la entrada de corriente.
10	FUENTE (SOURCE)	Pulse este botón para mostrar la fuente de entrada.
11	MENÚ (MENU)	Permite navegar en los menús de pantalla (OSD).
12	SALIDA (EXIT)	Salida del menú o submenú actual. Pulse dos veces para entrar en INICIO (HOME).
13	◀ ▶ ▲ ▼	Le permite navegar por los menús en pantalla y ajustar la configuración del sistema a sus preferencias.
14	INICIO (HOME)	Pantalla de inicio de Android.
15	BORRAR (DEL)	Borrado de Android.
16		Ratón Android.
17	MENÚ GRAB. (REC.MENU)	Pulse para cambiar al MENÚ GRAB. (REC.MENU) inmediatamente (solo en la DTV).
18	CA +/- (CH+/-)	Pulse estos dos botones para cambiar los canales hacia arriba/hacia abajo.
19	VOL+/-	Pulse estos dos botones para aumentar/disminuir el volumen.
20	0-9	Pulse 0-9 para seleccionar directamente un canal de televisión. El canal cambiará trascurridos 2 segundos. Aplicable para introducir el número de página en modo de TELETTEXTO.
21	ESPERA (SLEEP)	Establece la hora para que el televisor se apague automáticamente.
22	LISTA CA. (CH.LIST)	Botón lista de canales.
23	R (SUPRIMIR) (R (DELETE))	Botón de función suprimir.
24	G (RENOMBRAR) (G (RENAME))	Botón de función renombrar.
25	Y (MOVER) (Y (MOVE))	Botón de función Mover.
26	B (OMITIR) (B (SKIP))	Botón de función omitir.
27	TELEVISIÓN/RADIO (TV/RADIO)	Abre y cierra el ratón.
28	REVELAR (REVEAL)	Pulse para cambiar entre DTV y programas de radio
29	MENSAJE DE TEXTO (TEXT)	Muestra palabras o páginas ocultas en Teletexto.
30	GRAB/ (REC/) ●	Pulse para grabar el programa inmediatamente.
31	ÍNDICE (INDEX)	Vuelve a la página Índice del Teletexto.
32	CAMBIO DE HORARIO (T-SHIFT)	Pulse para cambiar inmediatamente al modo de CAMBIO DE HORARIO (TIME SHIFT).
33	CANCELAR (CANCEL)	Cambia la ventana de teletexto a un segundo plano; sólo la página actual no es visible.

---

## Asistente de Configuración

---

Cuando el sistema se enciende por primera vez, se muestra el siguiente menú de selección.

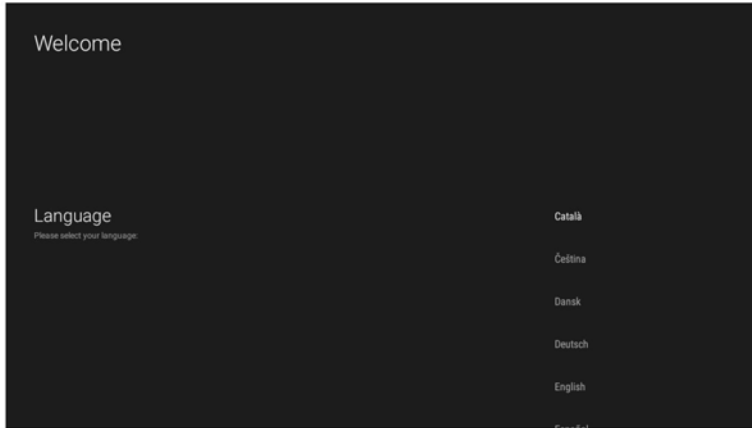

Entre en la interfaz de selección del país.

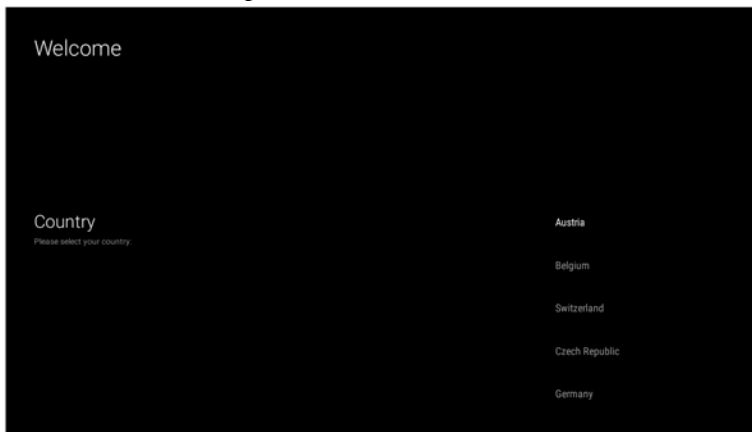

La siguiente interfaz se mostrará después de seleccionar el país.

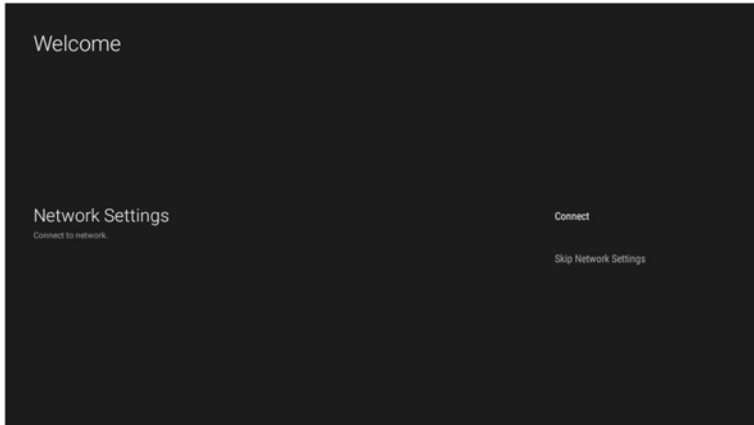

Elija "Conectar (Connect)" para configurar la red.

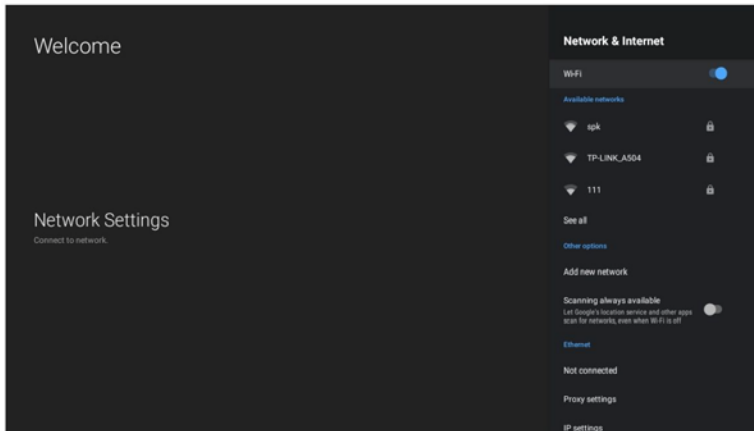

Entre en la interfaz de configuración de la contraseña (password) después de configurar su red o elija "Omitir Configuración de Red".

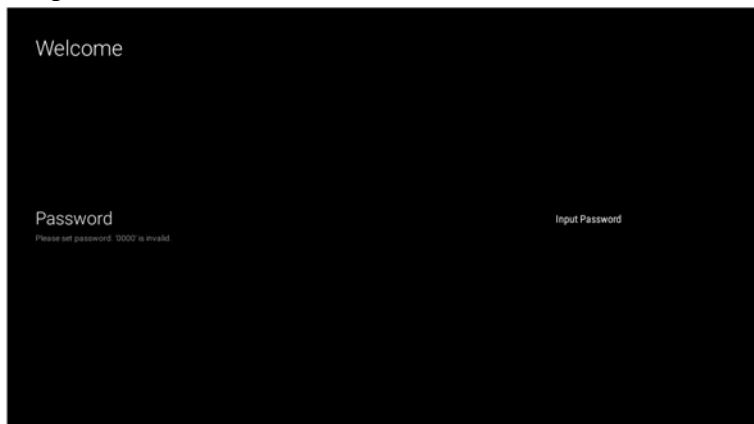

Entre en la interfaz de entrada de la contraseña.



Entre en la interfaz de confirmación de la contraseña. El usuario deberá introducir nuevamente la contraseña para confirmarla.



Entre en la interfaz de selección de modo de televisión.

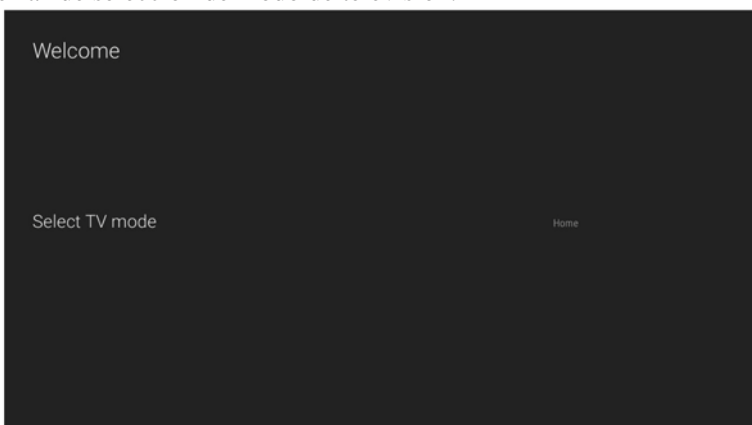



Entre en la interfaz de selección del tipo de búsqueda.



Entre en la interfaz de selección de escaneo de canales.

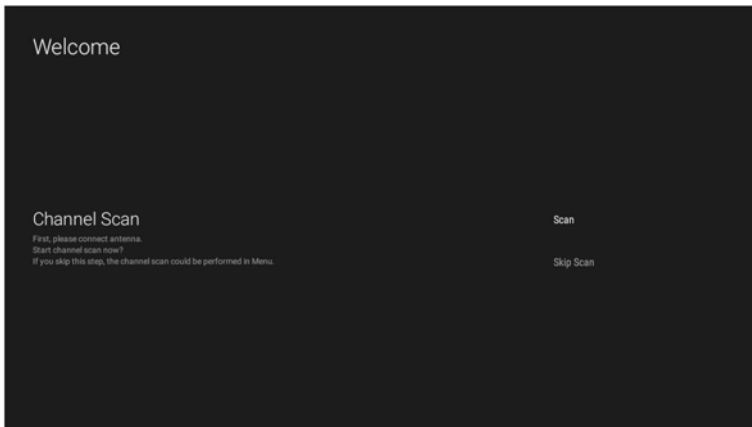

Entre en la interfaz de búsqueda después de elegir "Escanear".



El asistente ya se ha configurado.

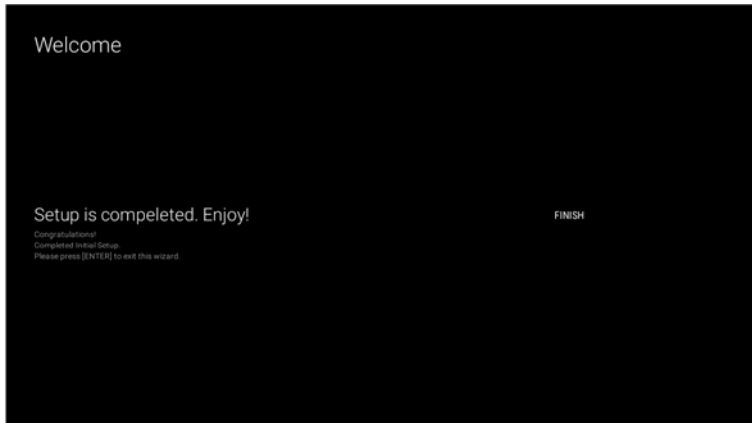

**Entre en la interfaz de descarga de responsabilidades, haga clic en aceptar para entrar en la interfaz del televisor.**

Si el modo de televisión está seleccionado como inicio (home), usted podrá entrar en la interfaz de inicio después de completar el asistente:

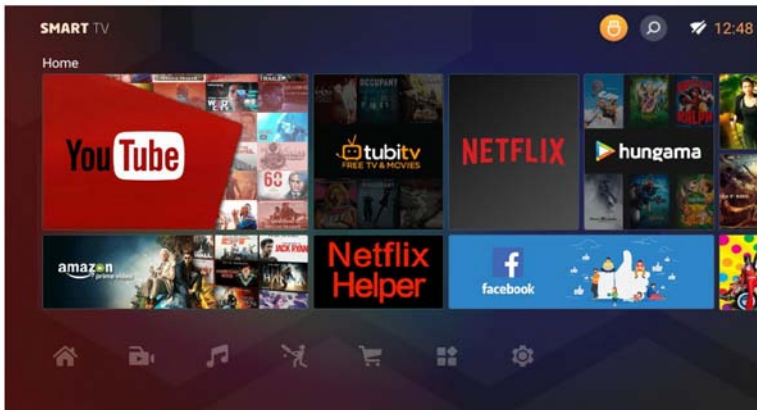

De lo contrario, entrará en la interfaz del programa de reproducción:

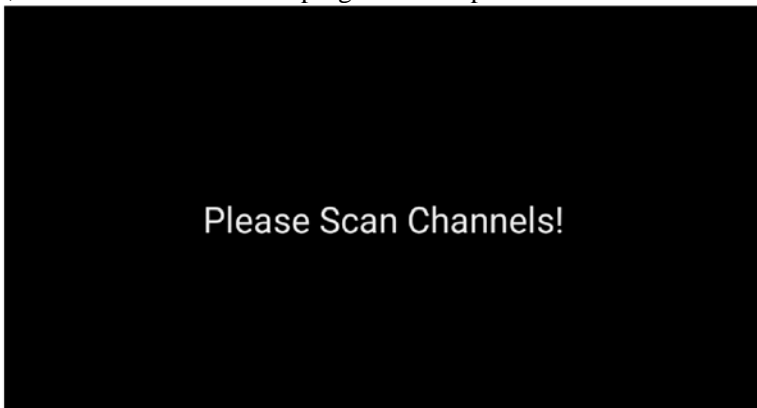

## Entradas

Pulse el botón FUENTE [SOURCE] para mostrar el menú de la fuente de entrada.

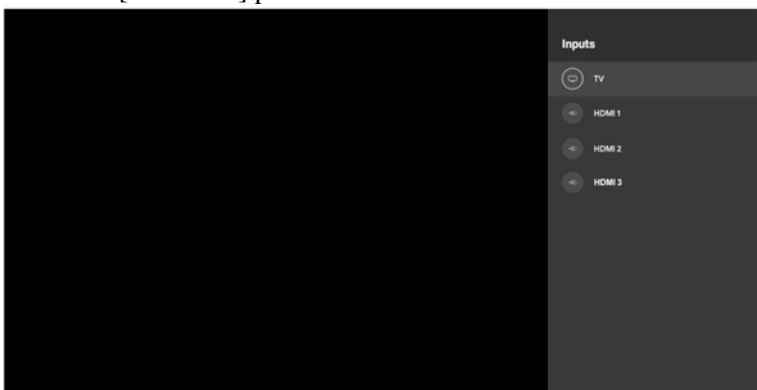

Pulse el botón de arriba/abajo para seleccionar la fuente de entrada, luego presione el botón OK para entrar.

---

## Menú Principal

---

Pulse el botón de MENÚ [MENU] para mostrar el menú principal. El menú principal se divide en tres columnas, barra de canales, barra de herramientas y barra de grabación.

### Barra de canales

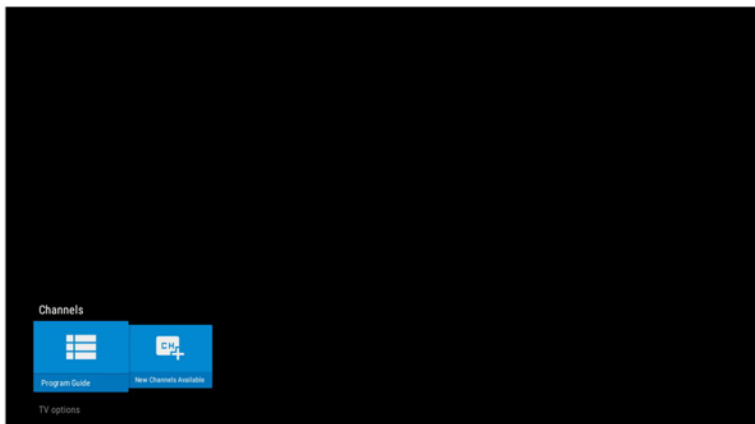

La guía de programas permite a los usuarios ver la información de la lista de programas, incluida la visualización de la información detallada, como p. ej. los programas de canales y las operaciones de filtrado en los programas y los nuevos canales disponibles para que los usuarios busquen canales.

### Barra de herramientas

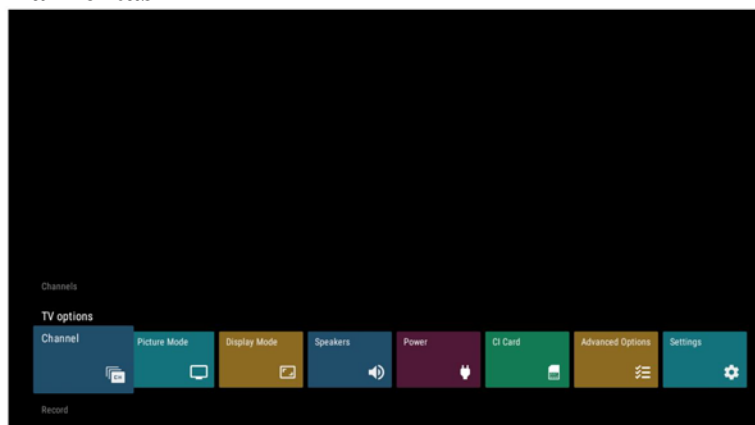

## Ajuste de canales

Haga clic en la opción de canales para entrar en la interfaz de canales, tal y como se muestra a continuación:

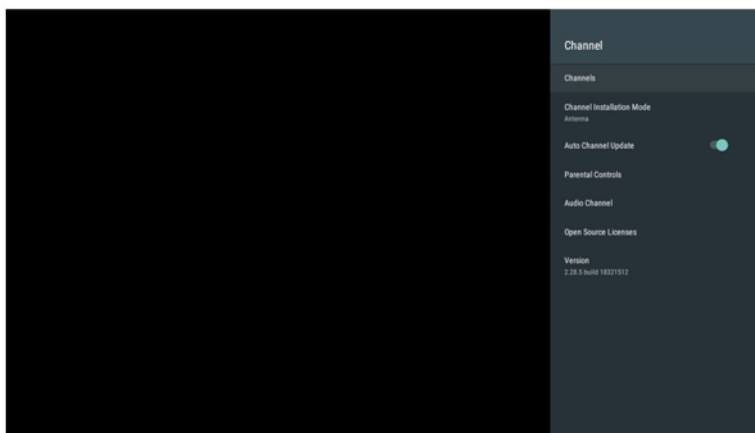

### **Canales**

La opción de canales proporciona principalmente la configuración de canales del usuario y la información de la lista de programas de canales.

### **Modo de Instalación de Canales**

Antena/Cable/Satélite preferido/Satélite general, permite al usuario seleccionar un modo de canal.

### **Actualización Automática de Canales**

Activada->Desactivada (On->Off).

### **Control Parental**

Permite a los usuarios cifrar algunos canales.

### **Idioma de Audio**

Inglés/Alemán/... Seleccione el idioma de audio.

### **2º Idioma de Audio**

Inglés/Alemán/... Seleccione el segundo idioma de audio.

### **Licencias de Código Abierto**

Pulse el botón OK para mostrar la información de las licencias.

### **Versión**

La información de la versión.

Al hacer clic en Canales pasará a la siguiente interfaz:

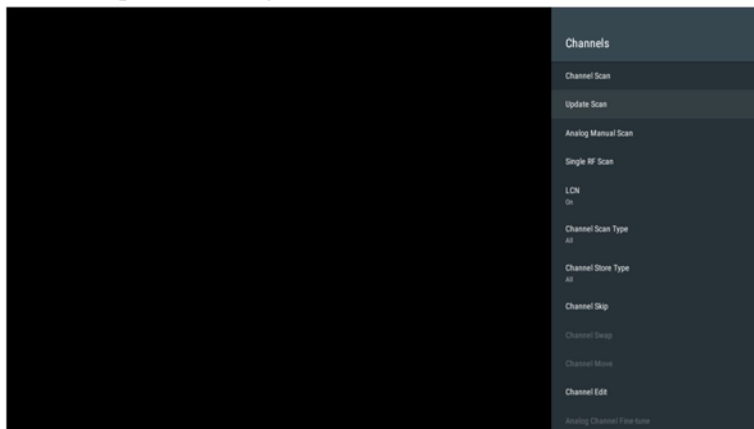

### **Escaneo de Canales**

Pulse el botón Aceptar (Ok) para escanear canales.

### **Escaneo de Actualización**

Pulse el botón Aceptar (Ok) para escanear canales.

### **Escaneo Manual Analógico**

Sintonización personalizada del canal de forma Analógica.

### **Escaneo de RF único**

Escaneo de canales de RF únicos. (Solo en Modo Digital).

### **LCN**

Desactivado/Activado/Predeterminado(Off/On/Default).

### **Tipo de Escaneo de Canales**

Todos/Solo Canales Digitales/Solo Canales Gratuitos.

### **Tipo de Canales de Tienda**

Todos/Solo Canales Digitales/Solo Canales de Radio.

### **Omisión de Canales**

El programa seleccionado se omitirá de la lista de canales.

### **Intercambio de Canales**

Intercambia dos programas seleccionados en la lista de canales.

### **Movimiento de Canales**

Mueve el programa seleccionado en la lista de canales.

### **Edición de Canales**

Edita el programa ajustado.

### **Sintonización de Canales Analógicos**

### **Borrado de la Lista de Canales**

Vacía la lista de canales.

Al hacer clic en Escaneo de Canales pasará a la siguiente interfaz:

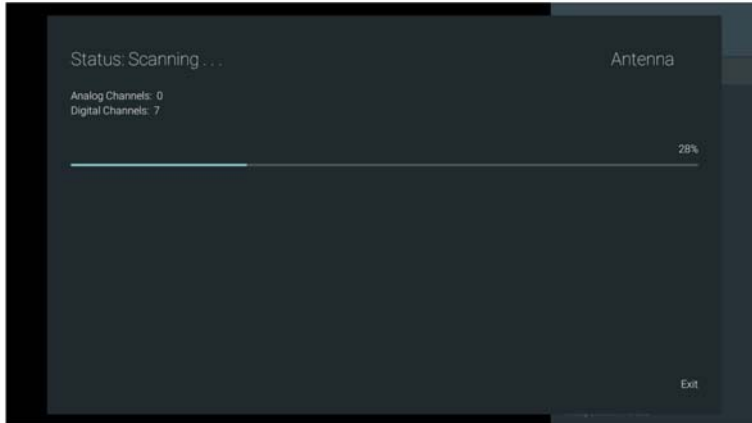

### **Estado**

Escaneo.../Escaneo cancelado (pulse el botón Salir)/Escaneo completado.

### **Canales Analógicos**

Muestra el número de Canales Analógicos.

### **Canales Digitales**

Muestra el número de Canales Digitales.

Al hacer clic en Escaneo Manual Analógico pasará a la siguiente interfaz:

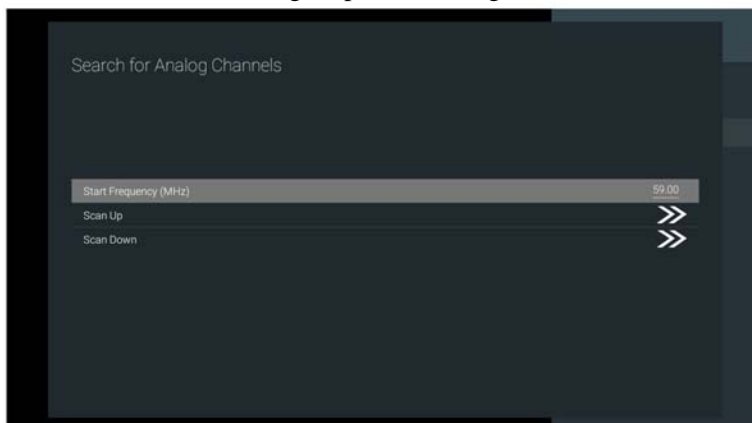

### **Frecuencia de inicio (MHZ)**

Establece la frecuencia de inicio.

### **Escaneo hacia arriba**

Frecuencia de Escaneo superior a la Frecuencia de Inicio.

### **Escaneo hacia abajo**

Frecuencia de Escaneo inferior a la Frecuencia de Inicio.

Al hacer clic en Control Parental e introducir el PIN correcto pasará a la siguiente interfaz:

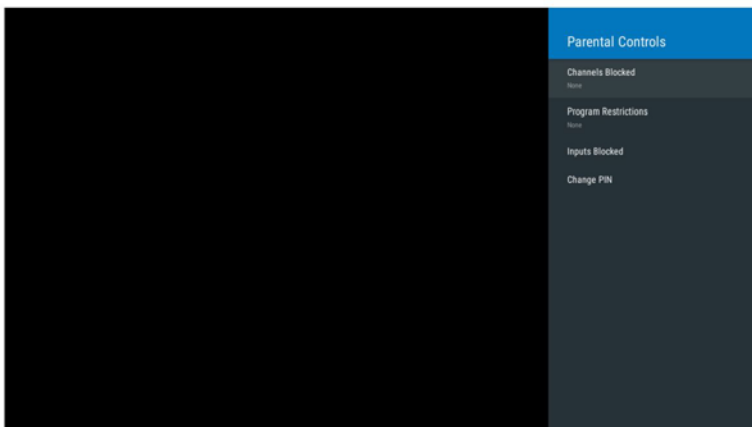

### **Bloqueo de Canales**

Bloquea el programa seleccionado. Si selecciona "Bloquear Todo" bloqueará todos los programas.

### **Restricciones de Programas Entradas Bloqueadas**

TV/Compuesta/HDMI 1/HDMI 2, Bloquea la fuente de entrada seleccionada.

### **Cambiar PIN**

Introduzca primeramente su PIN actual, luego su nuevo PIN y por último, confírmelo.

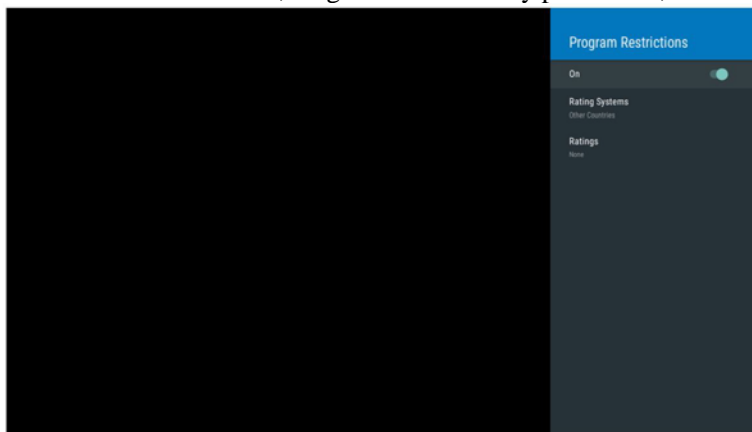



## Alimentación

Al hacer clic en Encendido (Power) pasará a la siguiente interfaz:

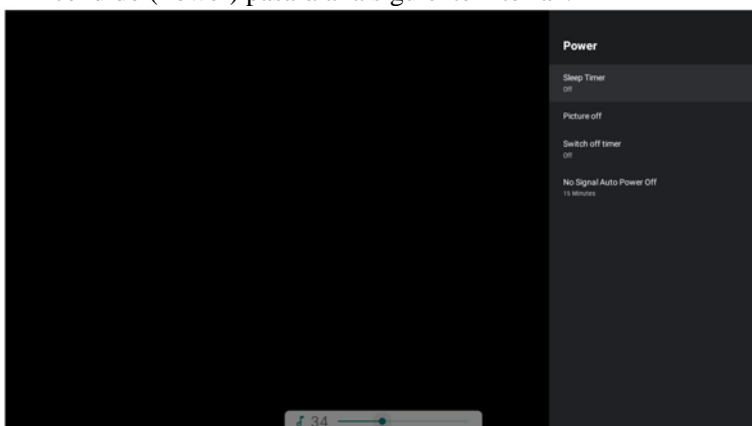

## Temporizador

Apagado (Off)/10 min/20 min/30 min/40 min/50 min/60 min/90 min/120 min, seleccione la hora a la que desea que el televisor se cierre automáticamente.

## Imagen desactivada

Pulsando la imagen del botón OK desaparecerá, si vuelve a pulsar cualquier imagen clave se mostrará nuevamente.

## Apagado del temporizador

Apagado (Off)/30 min/60 min/90 min/120 min/150 min/180 min/210 min/240 min.

## Apagado Automático sin Señal

Apagado (Off)/5 min/10 min/15 min/30 min/60 min, seleccione la hora a la que desea que el televisor se cierre automáticamente cuando no haya señal.

## Opciones Avanzadas

Al hacer clic en Opciones Avanzadas pasará a la siguiente interfaz:

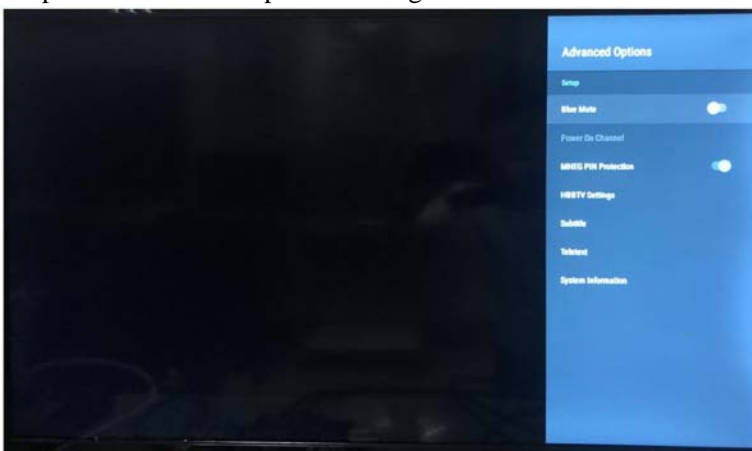

Al hacer clic en Subtítulo pasará a la siguiente interfaz:

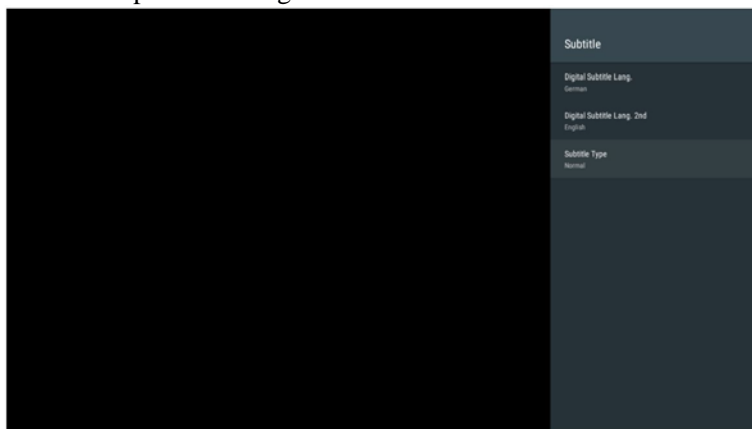

### **Idioma de Subtítulo Digital**

Inglés/Francés/... Seleccione el Idioma de Subtítulo.

### **Segundo Idioma de Subtítulo Digital**

Inglés/Francés/... Seleccione el Segundo Idioma de Subtítulo.

### **Tipo de Subtítulo**

Normal/Con Problemas de Audición Seleccione el Tipo de Subtítulo.

Al hacer clic en Teletexto pasará a la siguiente interfaz:

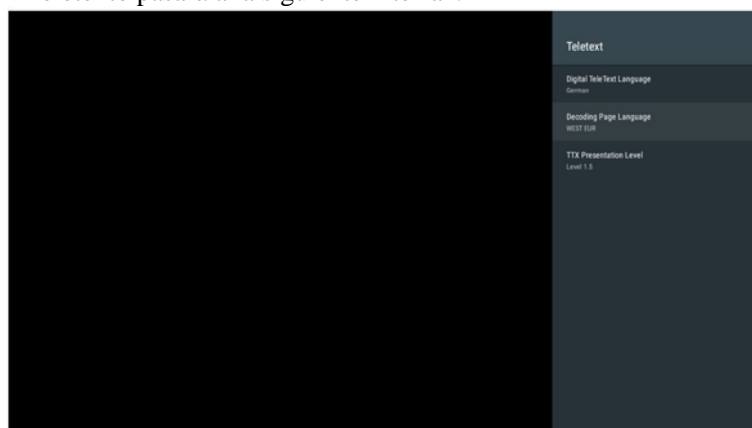

### **Lenguaje de Teletexto Digital**

Inglés/Francés/... Seleccione el Idioma del Teletexto.

### **Decodificación del Idioma de la Página**

OESTE DE EUROPA (WEST EUR)/ ESTE DE EUROPA (EAST EUR)/... Seleccione el idioma de la página de decodificación.

### **Nivel de Presentación TTX**

Nivel 1.5.

## Barra de grabación

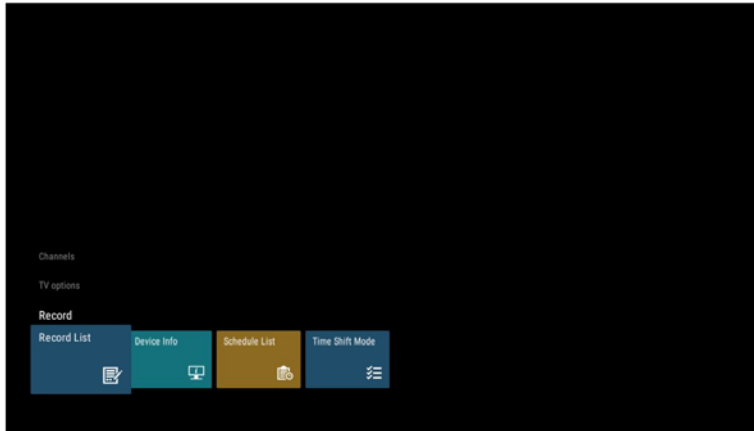

### Lista de Grabación

Revisión y administración de la lista de archivos grabados por el usuario.

### Información del Dispositivo

Revisa los detalles del dispositivo.

### Lista de Horarios

Lista de horarios para ver, añadir y eliminar usuarios.

### Modo de Cambio Horario

Para realizar un cambio Horario, el usuario debe activar el Modo de cambio de Horario y así utilizar la función de cambio de horario.

## Configuración

Haga clic en el icono de configuración de la página de inicio. La página de configuración aparecerá en pantalla tal y como se muestra a continuación:

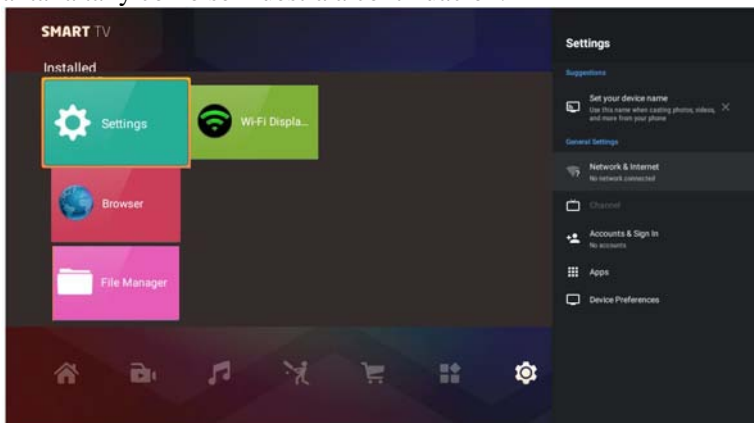

## Configuración de red

Haga clic en la opción "red e Internet" para entrar en la página de configuración de red tal y como se muestra a continuación:

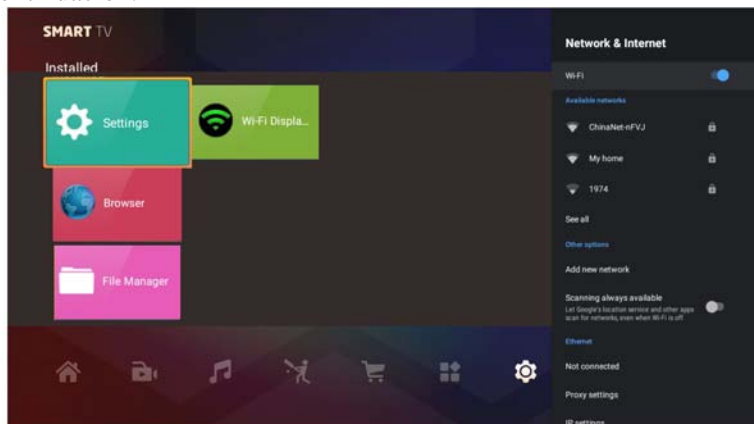

## Cuentas e inicio de sesión

Haga clic en la opción "Cuentas e inicio de sesión" para pasar a la siguiente interfaz. El usuario podrá configurar su cuenta, añadir su dirección de correo electrónico e iniciar sesión.

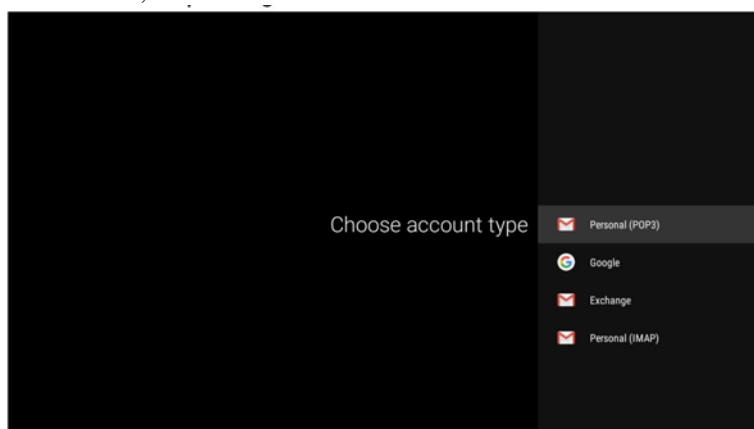

## Aplicaciones

Haga clic en la opción "Aplicaciones" para pasar a la siguiente interfaz:

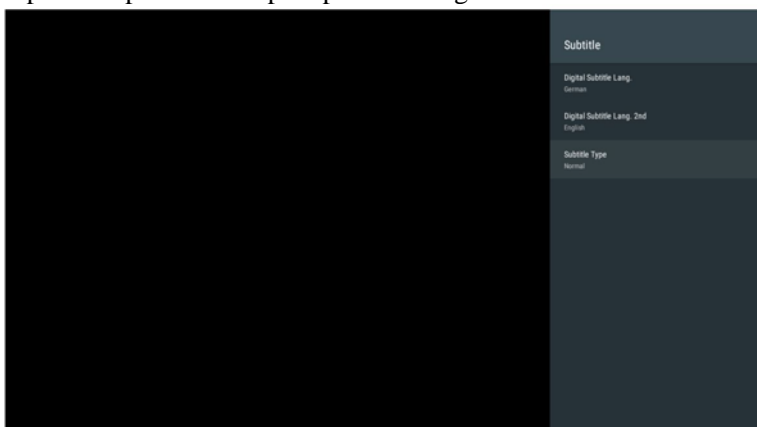

## Preferencias del dispositivo

Haga clic en la opción "Preferencias del Dispositivo" para pasar a la siguiente interfaz:

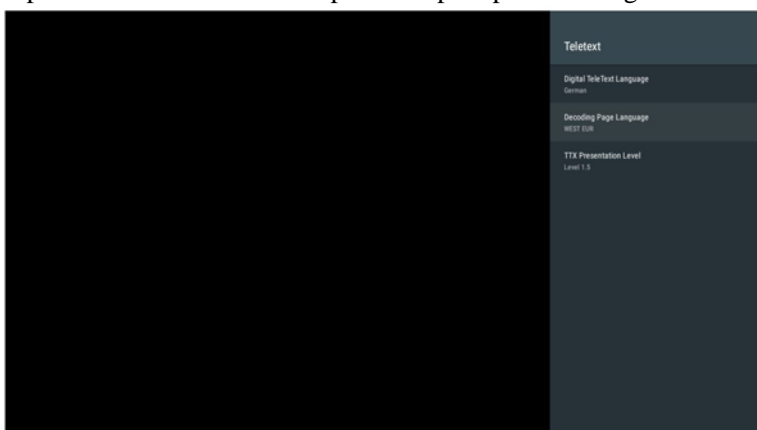

## Configuración de controles remotos y accesorios

Haga clic en el ícono de configuración en la página de inicio y aparecerá la configuración, como se muestra a continuación:

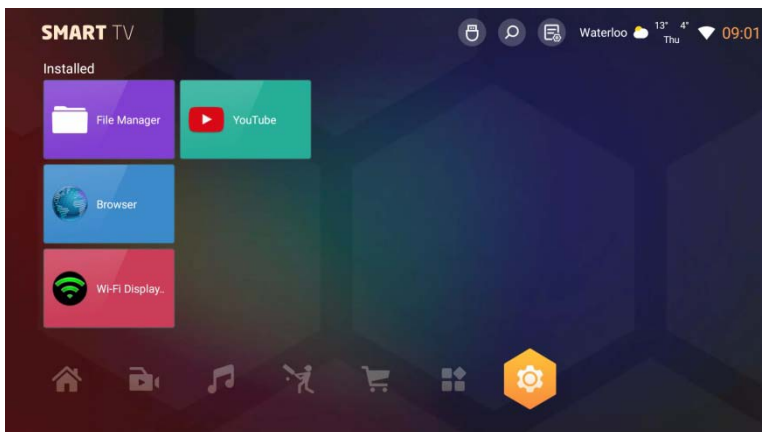

Elija el elemento "Controles remotos y accesorios":

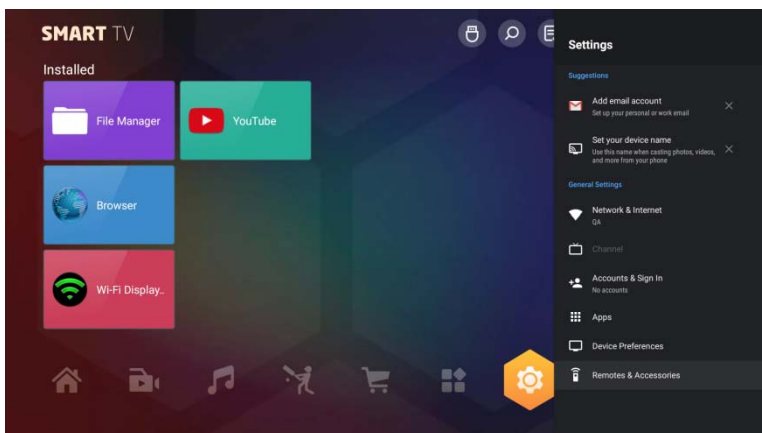

Haga clic en el elemento "Agregar accesorio:

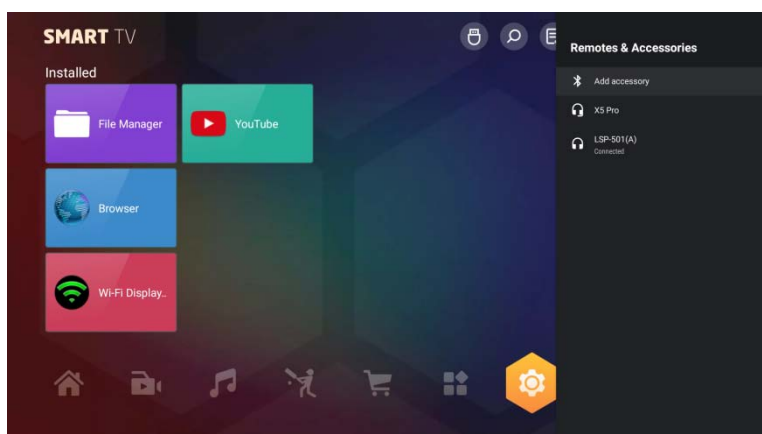

Comience a buscar el dispositivo Bluetooth:

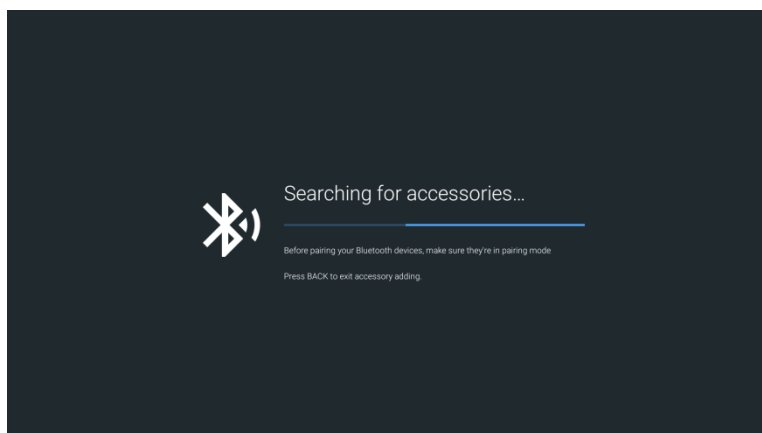

Elija el dispositivo Bluetooth adecuado. Cuando se realicen la conexión correspondiente con éxito, Bluetooth comenzará a funcionar.

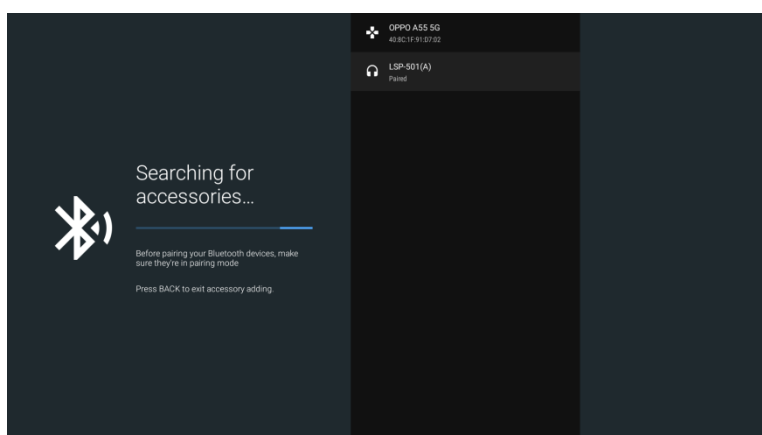

## Administrador de archivos

Haga clic en el icono USB de la esquina superior derecha de la página de inicio para entrar en la página del administrador de archivos tal y como se muestra a continuación:

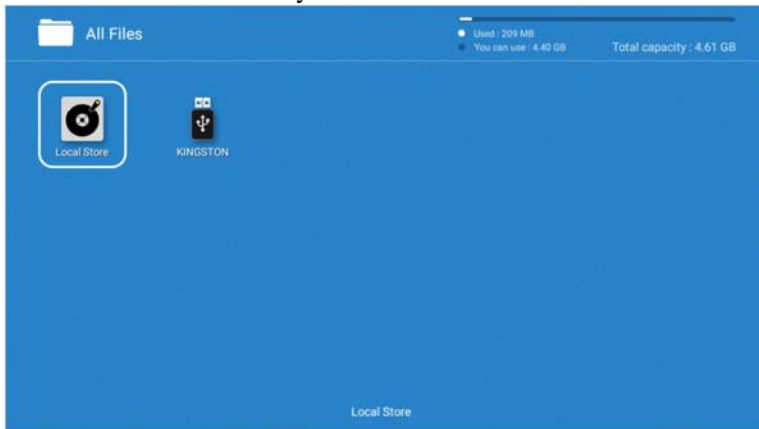

Haga clic en la letra de unidad correspondiente para visualizar el contenido del archivo en el USB y seleccione el archivo que desea ver o reproducir tal y como se muestra a continuación:













## Fotografías

Haga clic en la imagen para entrar en la interfaz de reproducción de imágenes tal y como se muestra a continuación. Pulse los botones de izquierda y derecha para mover el cursor y realice diferentes operaciones de acuerdo con las indicaciones. Las funciones de los iconos en el lado derecho de la interfaz de arriba a abajo son las siguientes: información de imagen, alejar, acercar y lista de reproducción.









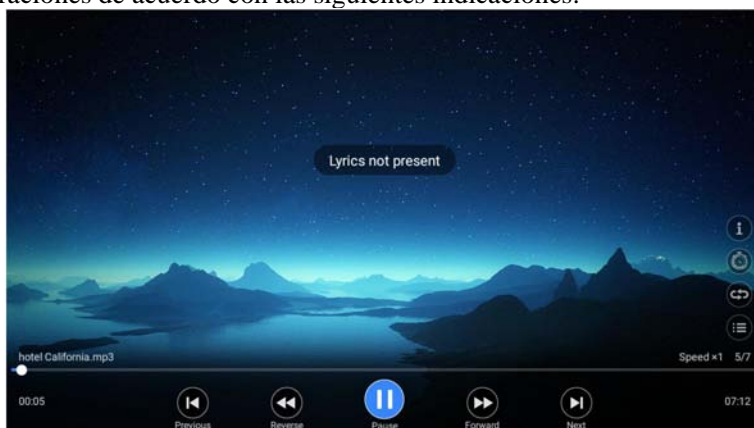

-  **Información de la imagen**
-  **Ampliar**
-  **Alejar**
-  **Lista de Reproducción**
-  **Gire 90 grados en sentido antihorario**
-  **Imagen anterior**
-  **Reproducir o pausar**
-  **Imagen siguiente**
-  **Gire 90 grados en sentido horario**

## Música

Haga clic en el archivo de música para entrar en la interfaz de reproducción de música tal y como se muestra a continuación. Pulse las teclas de izquierda y derecha para mover el cursor y realizar diferentes operaciones de acuerdo con las siguientes indicaciones:









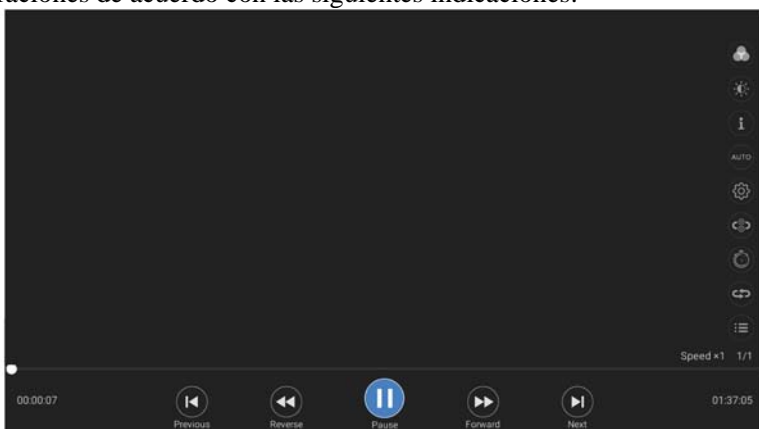





-  **Canción anterior**
-  **Rebobinar**
-  **Reproducir o pausar**
-  **Avance rápido**
-  **Siguiente canción**
-  **Información musical**
-  **Establece la hora de inicio de reproducción**
-  **Configura el modo de reproducción: Reproducción Aleatoria/Ciclo completo/Lista la reproducción una vez/Ciclo único**
-  **Lista de reproducción**





## Películas

Haga clic en el archivo de vídeo para entrar en la interfaz de reproducción de vídeo tal y como se muestra a continuación. Pulse las teclas de izquierda y derecha para mover el cursor y realizar diferentes operaciones de acuerdo con las siguientes indicaciones:



-  **Película anterior**
-  **Rebobinar**
-  **Reproducir o pausar**
-  **Avance rápido**
-  **Próxima película**
-  **Configuración de imagen**
-  **Información de vídeo**
-  **Relación de aspecto: 4:3/16:9 /Automática**
-  **Ajuste de reproducción de punto de interrupción/Subtítulos /Pistas de sonido**
-  **Configuración de reproducción de repetición de segmentos**
-  **Establece la hora de inicio de reproducción**
-  **Establece el modo de reproducción: Reproducción Aleatoria/Ciclo completo/Lista la reproducción una vez/Ciclo único**
-  **Lista de reproducción**

## Resolución de Problemas

Problema	Posible causa	Solución
No hay imagen ni sonido.	<ul style="list-style-type: none"> <li>• El adaptador de corriente no está enchufado o no funciona.</li> <li>• Ha sido seleccionada una fuente de entrada incorrecta.</li> <li>• La fuente de entrada no se ha conectado al televisor o no se encuentra encendida.</li> </ul>	<ul style="list-style-type: none"> <li>• Conecte la alimentación a una toma de corriente adecuada.</li> <li>• Seleccione la fuente de entrada correcta.</li> <li>• Asegúrese de que la fuente de entrada esté correctamente conectada y encendida.</li> </ul>
No hay sonido.	<ul style="list-style-type: none"> <li>• El control de volumen está configurado en el mínimo.</li> <li>• Se ha pulsado el botón mudo (mute)  del mando a distancia.</li> <li>• Se ha establecido un modo de sistema de sonido incorrecto.</li> </ul>	<ul style="list-style-type: none"> <li>• Pulse el botón  para aumentar el volumen.</li> <li>• Pulse el botón  o () para restaurar/aumentar el volumen.</li> <li>• Configure un modo de sistema de sonido correcto desde el menú principal para que coincida con la fuente de su televisor.</li> </ul>
No hay imagen o solo imagen monocromática.	<ul style="list-style-type: none"> <li>• La configuración del sistema de color no coincide con el programa.</li> <li>• La configuración del sistema de sonido no coincide con el programa.</li> </ul>	<ul style="list-style-type: none"> <li>• Seleccione una configuración adecuada del sistema de colores.</li> <li>• Seleccione una configuración adecuada del sistema de sonido. (Si no está seguro, utilice la configuración automática cuando ésta se encuentre disponible).</li> </ul>
Interferencia de sonido o imagen.	<ul style="list-style-type: none"> <li>• Algún equipo susceptible de producir interferencias está situado cerca del televisor.</li> <li>• Más de un dispositivo está conectado a la misma toma de corriente.</li> <li>• Se ha establecido un modo de sistema de sonido incorrecto.</li> </ul>	<ul style="list-style-type: none"> <li>• Mantenga el equipo que causa interferencias alejado de su televisor.</li> <li>• Conecte el adaptador de corriente a otra toma de corriente separada.</li> <li>• Configure un modo de sistema de sonido correcto desde el menú principal para que coincida con la fuente de su televisor.</li> </ul>
Error de grabación PVR o se muestra "EL DISCO NO ESTÁ LISTO (DISK NOT READY)".	<ul style="list-style-type: none"> <li>• Es posible que no haya retirado su dispositivo USB después de la última grabación, lo cual es necesario para proteger el dispositivo de daños.</li> </ul>	<ul style="list-style-type: none"> <li>• Si experimenta problemas durante la grabación, retire el dispositivo USB después de cada grabación. Si se muestra "EL DISCO NO ESTÁ LISTO (DISK NOT READY)", retire el dispositivo, vuelva a conectarlo y continúe posteriormente con su grabación.</li> </ul>

Problema	Posible causa	Solución
Pixelación de imágenes DTV	<ul style="list-style-type: none"> <li>• Señal Deficiente.</li> </ul>	<ul style="list-style-type: none"> <li>• Ajuste la posición u orientación de la antena de televisión.</li> <li>• Compruebe la conexión de la antena desde la placa de la pared al televisor.</li> <li>• Intente volver a sintonizar los canales, ya que las frecuencias de los canales pueden llegar a ser diferentes en algunas zonas.</li> </ul>

### **Garantía**

Gracias por comprar este producto Sylvox. Nos complace ofrecerle 12 meses de garantía gratuita.

Si tiene alguna pregunta, comuníquese con nosotros a través de nuestro correo electrónico o sitio web posventa para obtener ayuda.

Correo electrónico posventa: [service@sylvoxtv.com](mailto:service@sylvoxtv.com)

Sitio web: [www.sylvoxtv.com](http://www.sylvoxtv.com)