

MANUEL DE L'UTILISATEUR

Sylvox

TV EXTERIEURE

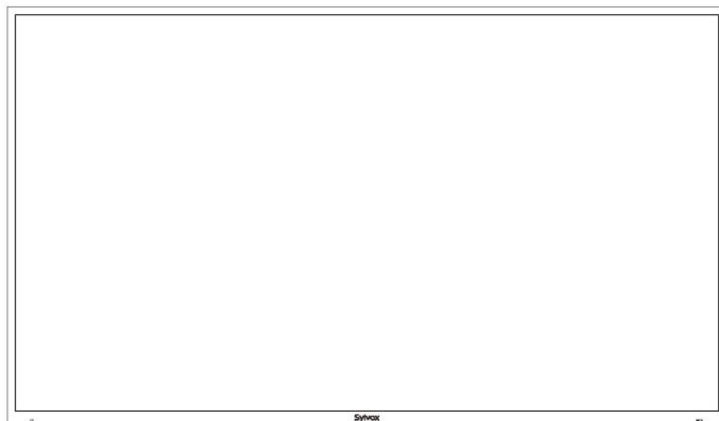

Conçue en Californie, assemblée en Chine

Note: le produit et les illustrations figurant dans ce manuel de l'utilisateur sont uniquement destinés à des fins d'explication et peuvent varier en fonction de modèle du produit.

OT43A1CAGB

OT43A1CAGC

OT43A1CAGE

OT55A1CAGB

OT55A1CAGC

OT55A1CAGE

OT65A1CAGB

OT65A1CAGC

OT65A1CAGE

OT75A1CAGB

OT75A1CAGC

OT75A1CAGE

Informations générales

Pour éviter d'endommager le téléviseur, veuillez respecter les consignes de sécurité suivantes lors de l'installation et de l'utilisation.

Nettoyage du téléviseur	Avant le nettoyage, débranchez le téléviseur. Utilisez uniquement de chiffon doux et humide ou de produit de nettoyage spécial pour les écrans plats.
Affichage LED	Une pression trop forte sur l'écran peut endommager le téléviseur.
Chaleur/humidité	Le téléviseur ne doit pas être exposé à des températures élevées (radiateurs, feu ouvert). Le téléviseur ne doit pas être utilisé dans des endroits très humides.
Condensation	Pour déplacer le téléviseur d'un endroit frais à un endroit où la température est plus élevée, laissez-le pendant au moins une heure avant de le brancher. Un changement rapide de température peut entraîner la formation de condensation dans le téléviseur lui-même. Cela peut entraîner des dommages si le téléviseur est utilisé.
Circulation de l'air	Pour éviter la surchauffe du téléviseur, les fentes d'aération situées à l'arrière doivent toujours être dégagées.
Petits objets	Il est important de veiller à ce qu'aucun petit objet ou liquide ne pénètre dans le téléviseur. Ils peuvent causer des dommages ou même de l'incendie.
Liquides/bougies	Ne posez aucun objet contenant de liquide ou de bougie sur le téléviseur.
Écrasement	Veillez à ne pas écraser les doigts ou d'autres objets lorsque vous tournez le téléviseur dans n'importe quelle direction.
Alimentation électrique	N'utilisez le téléviseur qu'avec la tension illustrée dans les spécifications. Veillez à ce que la fiche soit facilement accessible et que le téléviseur puisse toujours être débranché de l'alimentation électrique. Ne débranchez pas le téléviseur en tirant sur le câble d'alimentation. Saisissez toujours la fiche. Le câble d'alimentation ne doit pas être plié ou placé sur des arêtes vives.
Déplacement du téléviseur	Pour déplacer le téléviseur, tenez uniquement le boîtier.
Réparations/Accessoires	Les réparations et l'entretien ne doivent être effectués que par de personnel autorisé et formé.
	Conformément à la réglementation sur les piles, les piles ne doivent être jetées que dans les conteneurs prévus à cet effet.



En cas de conditions climatiques extrêmes (orages, foudre) et de longues périodes d'inactivité (départ en vacances), débranchez le téléviseur. La fiche d'alimentation sert à débrancher le téléviseur et doit donc rester facilement utilisable. Si le téléviseur n'est pas déconnecté électriquement du secteur, l'appareil continuera à consommer du courant dans toutes les situations même si le téléviseur est en mode veille ou éteint.

IMPORTANT - Veuillez lire entièrement ces instructions avant d'installer ou d'utiliser le téléviseur AVERTISSEMENT : ne laissez jamais des personnes (y compris des enfants) aux capacités physiques, sensorielles ou mentales réduites ou manquant d'expérience et/ou de connaissances utiliser des appareils électriques sans surveillance.

- Le téléviseur est destiné à l'usage extérieur et à l'usage général similaire, mais peut également être utilisé dans des lieux publics.
- Pour des raisons de ventilation, laissez au moins 5 cm d'espace libre autour du téléviseur.
- La ventilation ne doit pas être entravée en couvrant ou en bloquant les ouvertures de ventilation avec des produits tels que des journaux, des nappes, des rideaux, etc.
- La fiche du cordon d'alimentation doit être facilement accessible. Ne placez pas le téléviseur, un meuble, etc. sur le cordon d'alimentation.
- Un cordon d'alimentation/fiche endommagé(e) peut provoquer de l'incendie ou du choc électrique. Manipulez le cordon d'alimentation par la fiche, ne débranchez pas le téléviseur en tirant sur le cordon d'alimentation. Ne touchez jamais le cordon d'alimentation/la fiche avec des mains mouillées, car cela pourrait provoquer un court-circuit ou un choc électrique. Ne faites jamais de nœud dans le cordon d'alimentation ni l'attachez avec d'autres cordons. Lorsqu'il est endommagé, il doit être remplacé, ce qui ne doit être fait que par du personnel qualifié.
- N'exposez pas le téléviseur à des gouttes ou des éclaboussures de liquides et ne placez pas d'objets remplis de liquides, tels que des vases, des tasses, etc. sur ou au-dessus du téléviseur (par exemple, sur des étagères au-dessus de l'appareil).
- Ne placez pas de flammes nues, telles que des bougies allumées, sur le dessus ou à proximité du téléviseur.
- Ne placez pas de sources de chaleur telles que des chauffages électriques, des radiateurs, etc. à proximité du téléviseur.
- Ne placez pas le téléviseur sur le sol ou sur des surfaces inclinées.
- Pour éviter tout risque de suffocation, gardez les sacs en plastique hors de portée des bébés, des enfants et des animaux domestiques.
- Ne jetez pas les piles dans le feu ou avec des matériaux dangereux ou inflammables.
- Avertissement : Les piles ne doivent pas être exposées à une chaleur excessive comme le soleil, le feu ou autre.
- Si vous pensez que des piles ont pu être avalées ou placées dans une partie du corps, consultez immédiatement un médecin.

AVERTISSEMENT

Ne placez jamais un téléviseur dans un endroit instable ou incliné. Un téléviseur peut tomber et provoquer des blessures graves ou mortelles. De nombreuses blessures, en particulier chez les enfants, peuvent être évitées en prenant des précautions simples telles que la formation des enfants sur les dangers de grimper sur les meubles pour atteindre le téléviseur ou ses commandes.

AVERTISSEMENTS CONCERNANT LE MONTAGE MURAL

Lisez les instructions avant de fixer votre téléviseur au mur.

Le kit de montage mural est en option.

N'installez pas le téléviseur au plafond ou sur un mur incliné.

Utilisez les vis de fixation murale et les autres accessoires spécifiés.

Serrez fermement les vis de fixation murale pour empêcher le téléviseur de tomber. Ne pas trop serrer les vis.

AVERTISSEMENT

Il ne s'agit pas d'un téléviseur à encastrer, n'insérez pas le téléviseur dans le mur.

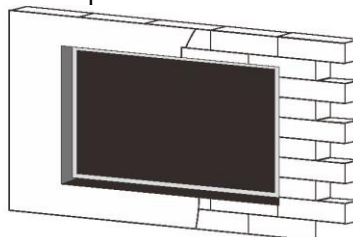

Accessoires

Veillez vous assurer que les éléments suivants sont inclus avec votre téléviseur. Si un élément est manquant, veuillez nous contacter.



Télécommande



Carte de garantie

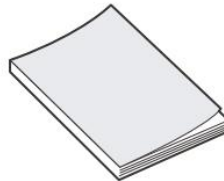

Manuel de l'utilisateur

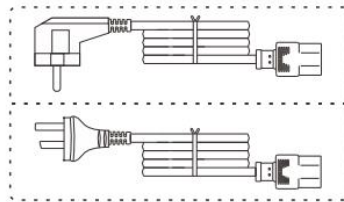

Cordon d'alimentation avec fiche Euro Schuko ou fiche AUS

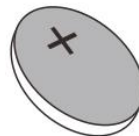

Piles (CR2032)



Vis BM8X14MM

(Assorti au Support Cantilever à Mouvement Complet Sylvox)



Vis BM8X28MM et joint d'étanchéité

(Assorti au support mural fixe)

Sommaire

Spécifications de la télévision.....	1
Installation.....	2-4
Vue d'ensemble	5
Unité de commande à distance	6-7
Assistant de démarrage	8-12
Entrées	13
Menu principal	
Barre des chaînes	14
Réglages des chaînes	15-18
Alimentation	19-20
Barre d'enregistrement	21
Réglages.....	21
Réglages du réseau	22
Comptes et connexion.....	22
Apps.....	23
Préférences de l'appareil	23
Gestionnaire de fichiers	24
Photo.....	25
Musique	25-26
Film.....	26
Dépannage	27-28

Spécifications de la télévision

Taille de l'écran	43"
Type d'écran	TFT LED
Résolution	3840 X 2160
Rapport d'aspect	16:9
Alimentation	AC 100-240V 50/60HZ
Sortie audio	L/R 10W X 2
Dimensions	38.40 x 22.56 x 3.45 pouce
Température de fonctionnement	-22° à 122° F (-30° à 50°C)

Taille de l'écran	55"
Type d'écran	TFT LED
Résolution	3840 X 2160
Rapport d'aspect	16:9
Alimentation	AC 100-240V 50/60HZ
Sortie audio	L/R 10W X 2
Dimensions	48.98 x 28.60 x 3.45 pouce
Température de fonctionnement	-22° to 122° F (-30° to 50°C)

Taille de l'écran	65"
Type d'écran	TFT LED
Résolution	3840 X 2160
Rapport d'aspect	16:9
Alimentation	AC 100-240V 50/60HZ
Sortie audio	L/R 10W X 2
Dimensions	57.61 x 33.45 x 3.45 pouce
Température de fonctionnement	-22° to 122° F (-30° to 50°C)

Taille de l'écran	75"
Type d'écran	TFT LED
Résolution	3840 X 2160
Rapport d'aspect	16:9
Alimentation	AC 100-240V 50/60HZ
Sortie audio	L/R 10W X 2
Dimensions	66.32 x 38.35 x 3.45 pouce
Température de fonctionnement	-22° to 122° F (-30° to 50°C)

Note:

La conception et les spécifications peuvent être modifiées à tout moment sans préavis, toutes les données et dimensions sont approximatives.

Installation

Support mural fixe



Support Cantilever à Mouvement Complet Sylvox

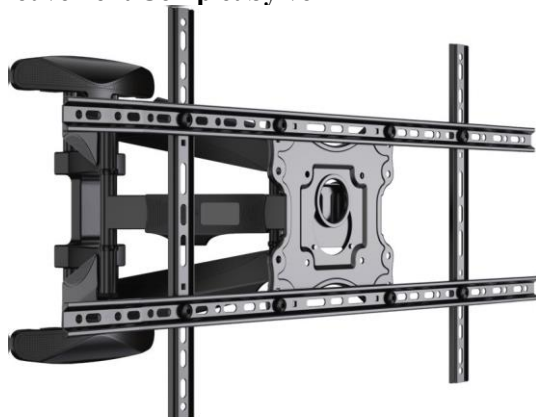

Taille de l'écran
43"/55"/65"/75"



Capacité
50Kg



VESA
700 x400mm

Avertissement - Veuillez lire avant l'installation
(Les supports de montage ne sont pas fournis avec le téléviseur)

Veuillez lire attentivement les instructions avant de procéder à l'installation. Convient uniquement aux téléviseurs d'extérieur de 43 à 75 pouces.

Nous conseillons que 2 personnes installent l'écran en raison de la lourdeur de la charge des écrans.

Veuillez vous assurer que la surface de montage est suffisamment solide pour supporter le poids de l'écran.

Installation

Etape 1 - Fixation du support au mur

Fixez le support horizontal au mur à l'aide de vis.

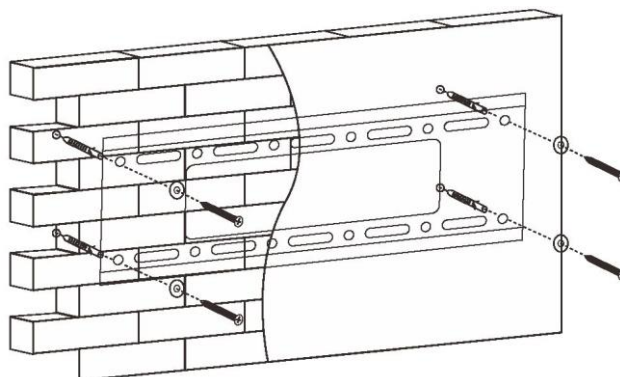

Etape 2 - Montage du support sur le téléviseur

Fixez le support vertical à l'arrière du téléviseur à l'aide de vis (M8).

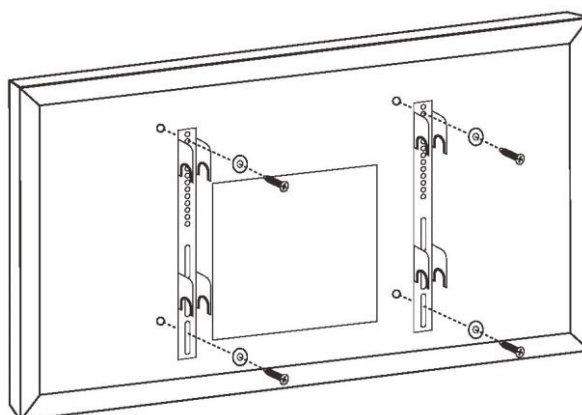

Installation

Etape 3 - Montage du téléviseur sur le support
Fixer le téléviseur avec les supports au mur.

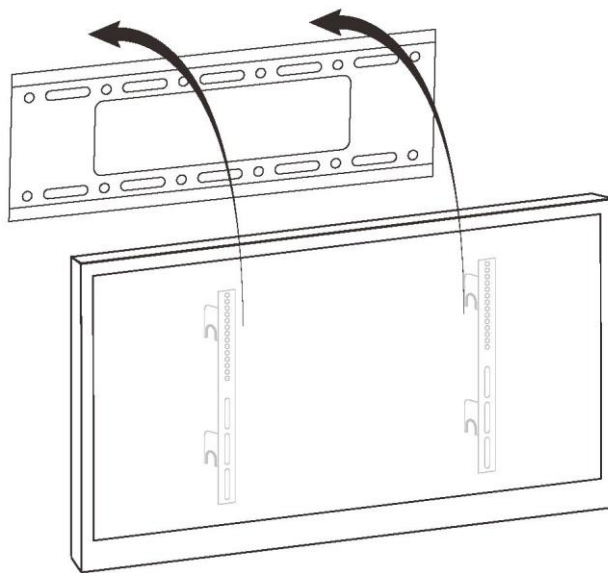

VESA Standard | 43"/55"/65"/75"
400 x 400mm

Vue d'ensemble

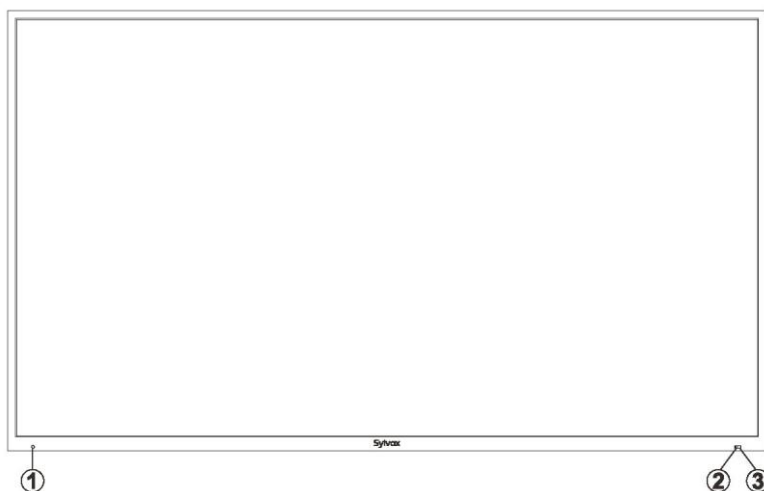

- ① Capteur de contrôle automatique de la luminosité (série 1500cd/m² uniquement)
Ajuste automatiquement la luminosité de l'écran en fonction de la lumière ambiante.
- ② CAPTEUR DE TELECOMMANDE
- ③ INDICATEUR D'ALIMENTATION
Vert : En mode de mise sous tension.
Rouge : en mode veille.

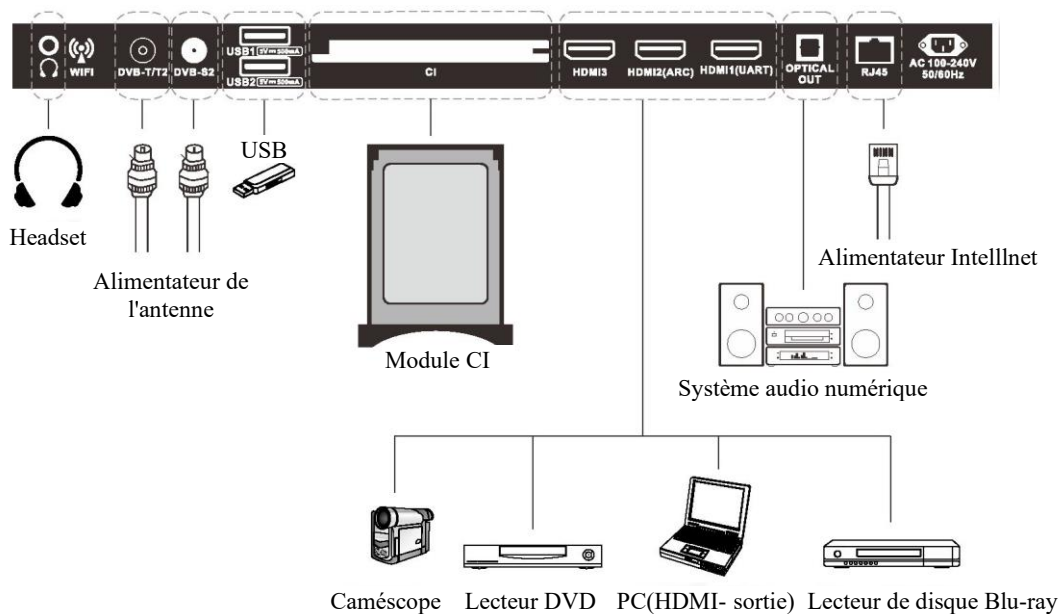

Unité de commande à distance



No.	Bouton	Description
1	POWER	Mettez votre téléviseur sous tension ou en mode veille.
2	P.MODE	Sélectionnez le mode d'image.
3	S.MODE	Sélectionnez le mode son.
4	MUTE	Appuyez sur pour couper le son. Appuyez à nouveau sur cette touche pour rétablir le son.
5	USB	Appuyez sur cette touche pour accéder au chaîne USB.
6	AUDIO	Appuyez sur cette touche pour afficher la langue de l'audio en DTV.
7	FAV	Sélectionnez les chaînes favorites.
8	EPG	Appuyez sur cette touche pour afficher l'EPG (information du Programme Electronique).
9	DISPLAY	Appuyez sur ce bouton pour afficher les informations sur l'entrée actuelle.
10	SOURCE	Appuyez sur ce bouton pour afficher la source d'entrée.
11	MENU	Vous permet de naviguer dans les menus de l'écran (OSD).
12	EXIT	Quittez le menu ou le sous-menu en cours. Appuyez deux fois sur ce bouton pour accéder à HOME.
13	◀▶ ▲▼	Vous permet de naviguer dans les menus à l'écran et de régler les paramètres du système selon vos préférences.
14	HOME	Ecran d'accueil Android.
15	DEL	Effacez Android.
16		Souris Android.
17	REC.MENU	Appuyez sur cette touche pour passer immédiatement à REC.MENU (DTV uniquement).
18	CH+/-	Appuyez sur ces deux boutons pour changer de chaîne vers le haut/bas.
19	VOL+/-	Appuyez sur ces deux boutons pour augmenter/diminuer le volume.
20	0-9	Appuyez sur 0-9 pour sélectionner directement une chaîne de télévision. La chaîne change après 2 secondes. Applicable pour entrer le numéro de page en mode TELETEXT.
21	SLEEP	Réglez l'heure à laquelle le téléviseur doit s'éteindre automatiquement.
22	CH.LIST	Bouton de liste des chaînes.
23	R (DELETE)	Bouton de fonction Effacer.
24	G (RENAME)	Touche de fonction Renommer.
25	Y (MOVE)	Touche de fonction de déplacement.
26	B (SKIP)	Bouton de fonction Sauter. Ouvrir et fermer la souris.
27	TV/RADIO	Appuyez pour basculer entre les programmes DVN et radio.
28	REVEAL	Affiche les mots ou les pages cachés par le télétexte.
29	TEXT	Activation/désactivation de la fenêtre de télétexte.
30	REC/ ●	Appuyez pour enregistrer le programme immédiatement.
31	INDEX	Retourne à la page d'index du télétexte.
32	T-SHIFT	Appuyez sur cette touche pour passer immédiatement en mode TIME SHIFT.
33	CANCEL	Fait passer la fenêtre du télétexte en arrière-plan ; seule la page en cours n'est pas visible.

Assistant de démarrage

Le menu de sélection de la langue suivant s'affiche lorsque le système est mis sous tension pour la première fois.

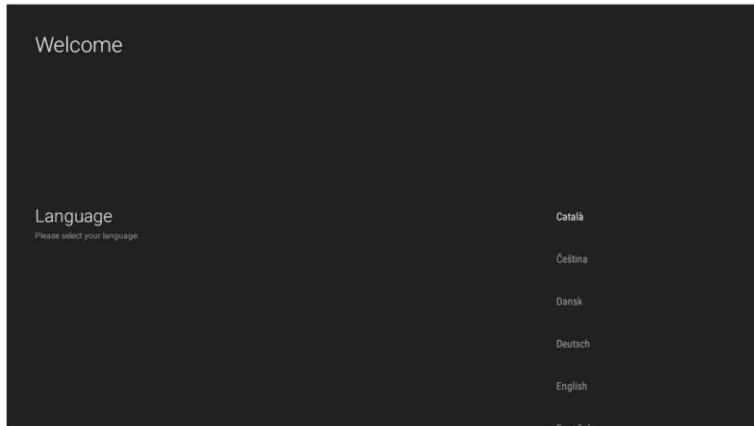

Entrez dans l'interface de sélection du pays.

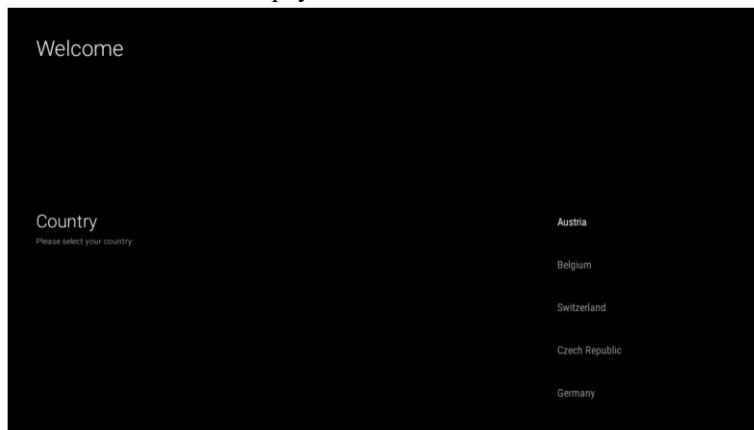

L'interface suivante s'affiche après la sélection du pays.

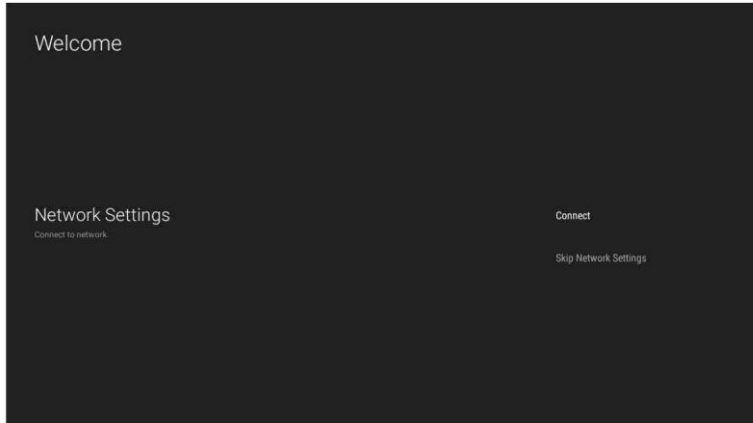

Choisissez "Connect" pour définir le réseau.

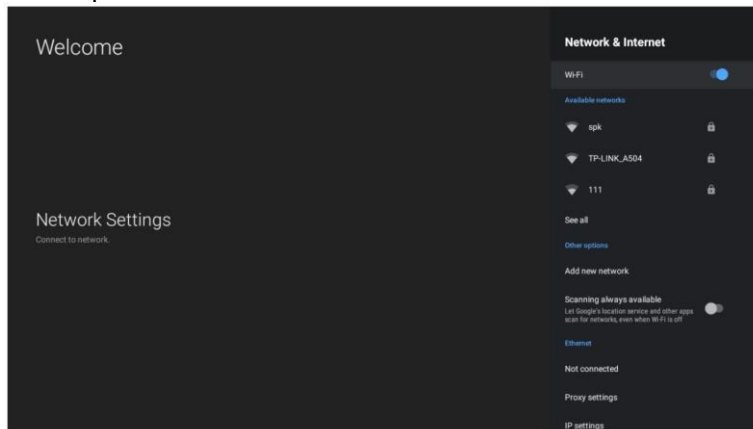

Entrez dans l'interface de définition du mot de passe après avoir défini le réseau ou choisi "Skip Network Settings(Sautez les paramètres réseau)".

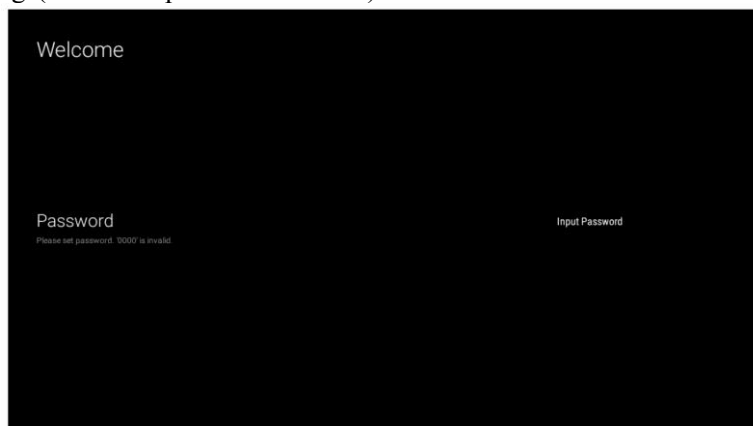

Entrez dans l'interface de saisie du mot de passe.

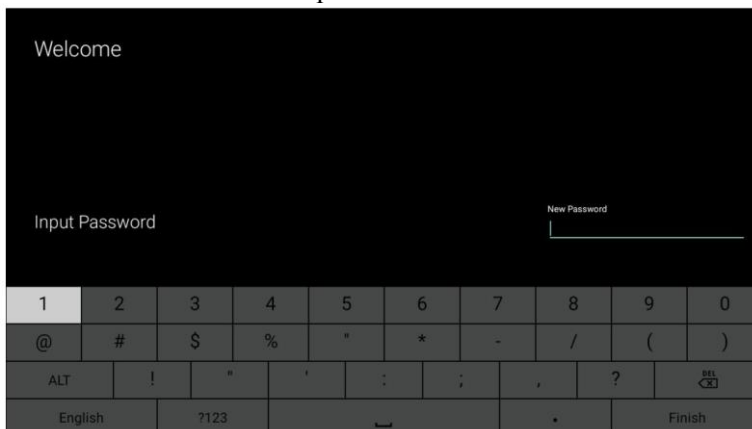

Entrez dans l'interface de confirmation du mot de passe. L'utilisateur doit saisir à nouveau le mot de passe pour confirmation.

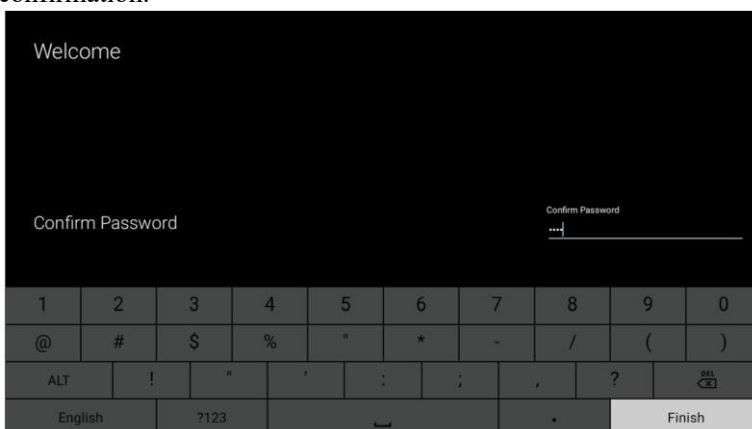

Entrez dans l'interface de sélection du mode TV.

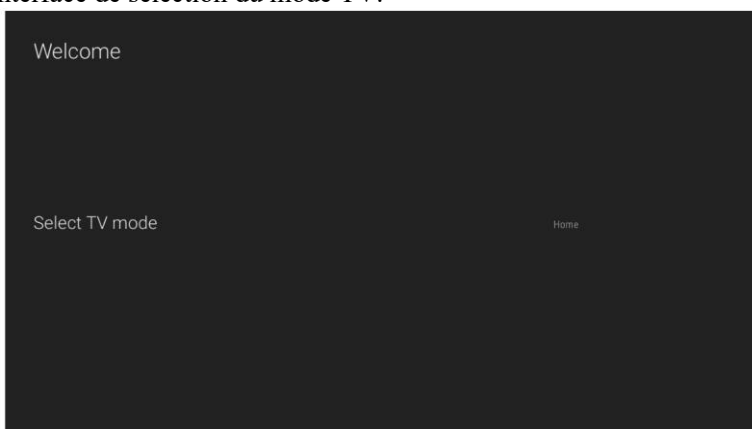

Entrez dans l'interface de sélection du type de recherche.



Entrez dans l'interface de sélection du balayage de chaîne.

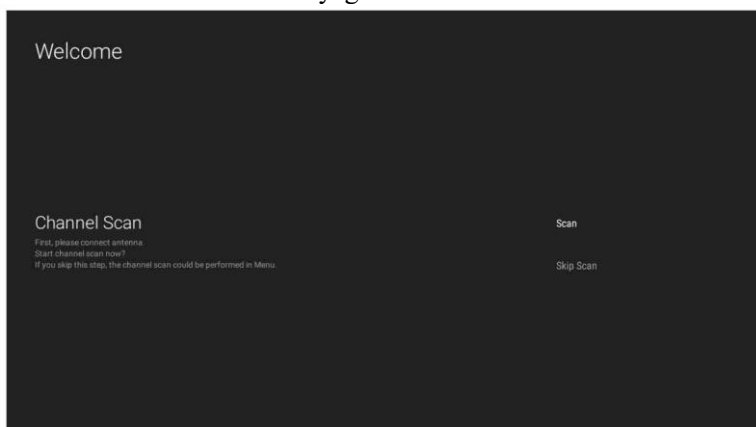

Entrez dans l'interface de recherche après avoir choisi "Scan".



L'assistant de démarrage est mis en place.

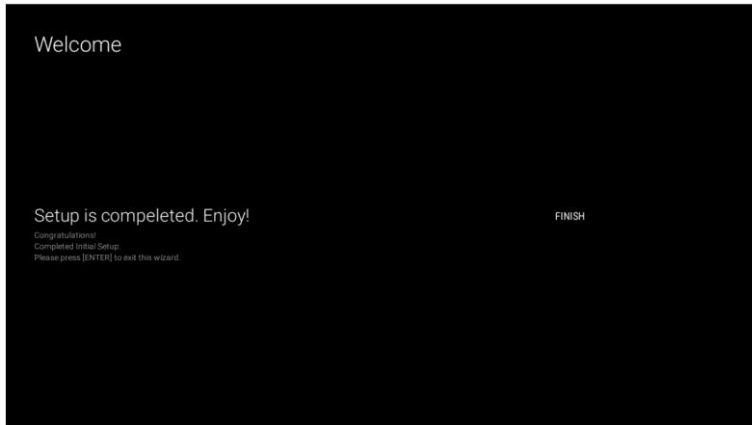

Entrez dans l'interface de décharge de non-responsabilité, cliquez sur accepter pour entrer dans l'interface TV.

Si le mode TV est sélectionné comme Accueil, vous pouvez entrer dans l'interface Accueil:

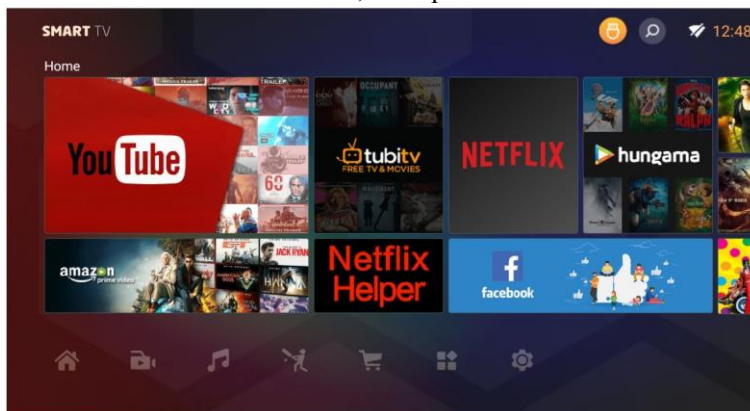

Sinon, il entre dans l'interface du programme de lecture :

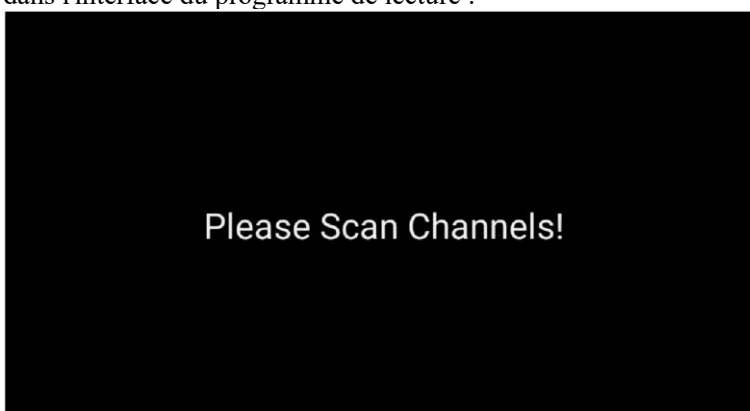

Entrées

Appuyez sur la touche [SOURCE] pour afficher le menu de la source d'entrée.

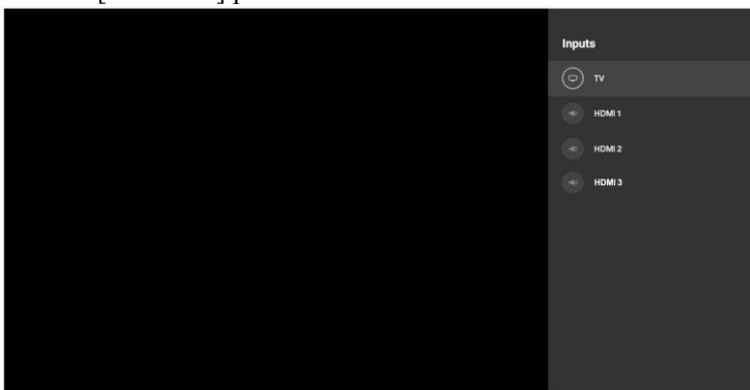

Appuyez sur les touches haut/bas pour sélectionner la source d'entrée, puis appuyez sur la touche OK pour entrer.

Menu principal

Appuyez sur la touche [MENU] pour afficher le menu principal. Le menu principal est divisé en trois colonnes : la barre des chaînes, la barre d'outils et la barre d'enregistrement.

Barre des chaînes

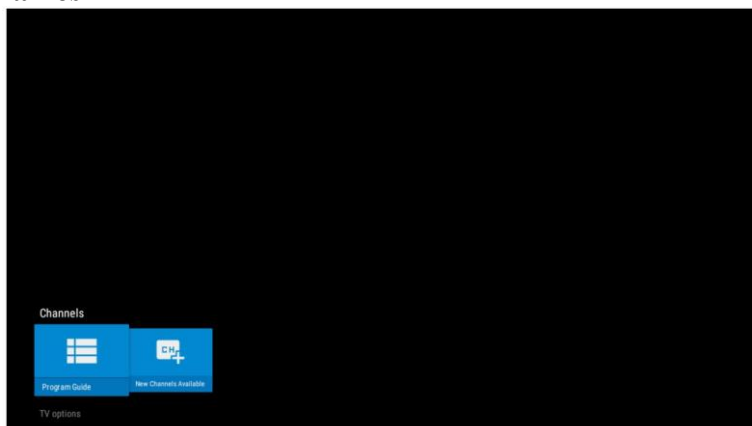

Guide des programmes permet aux utilisateurs d'afficher les informations de la liste des programmes, y compris l'affichage d'informations détaillées telles que les programmes des chaînes et les opérations de filtrage sur les programmes. Nouvelles chaînes Permet aux utilisateurs de rechercher des chaînes.

Barre d'outils

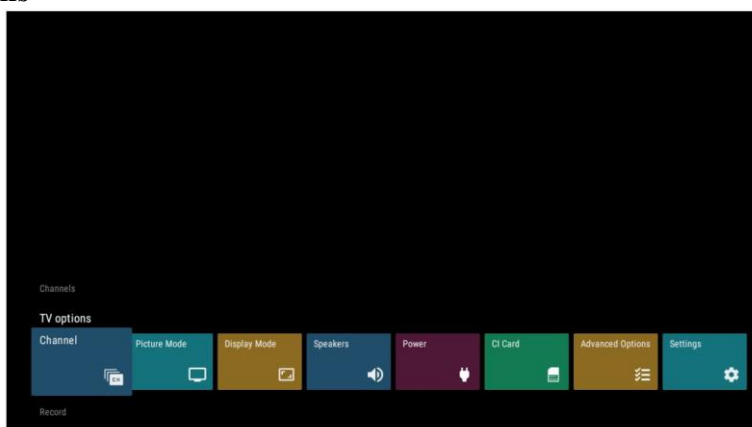

Règlages des chaînes

Cliquez sur l'option Channel pour accéder à l'interface des chaînes, comme illustré ci-dessous :

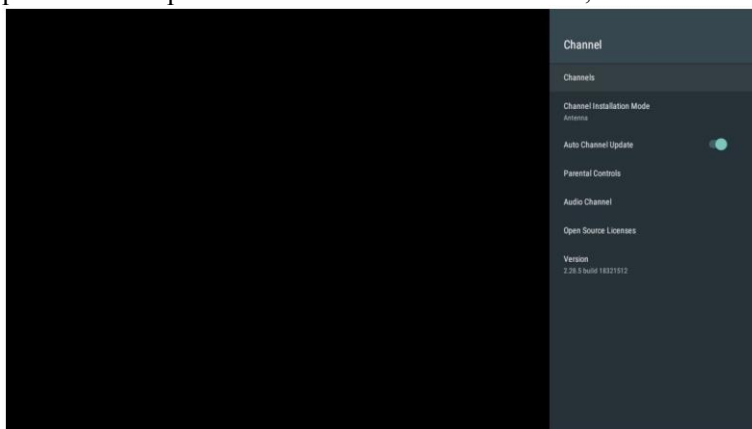

Chaînes

L'option Chaînes fournit principalement des informations sur la configuration des chaînes de l'utilisateur et la liste des programmes des chaînes.

Mode d'Installation des Chaînes

Antenne/Câble/Satellite préféré/Satellite général Permet à l'utilisateur de sélectionner un mode de chaîne.

Mise à jour automatique des chaînes

On->Off.

Contrôle parental

Permet à l'utilisateur de crypter certaines chaînes.

Langue audio

Anglais/Allemand/...Sélectionnez la langue audio.

Langue audio 2ème

Anglais/Allemand/...Sélectionnez la deuxième langue audio.

Licences Open Source

Appuyez sur le bouton OK pour afficher les informations sur les licences.

Version

Les informations sur la version.

En cliquant sur Chaînes, vous accédez à l'interface suivante :

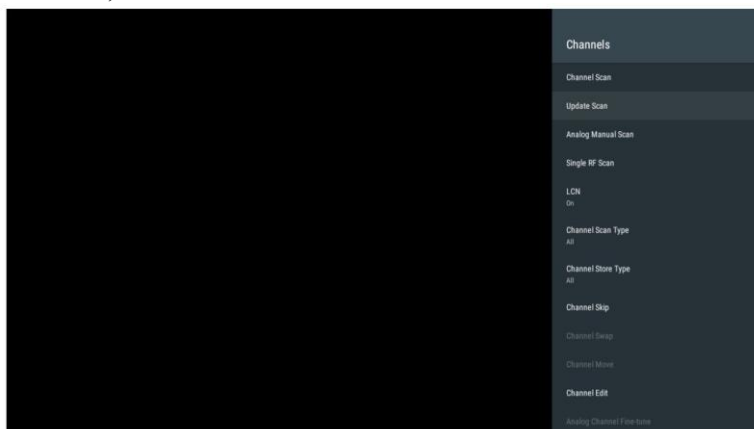

Balayage des chaînes

Appuyez sur le bouton Ok pour balayer les chaînes.

Balayage de mise à jour

Appuyez sur le bouton Ok pour balayer les chaînes.

Balayage manuel analogique

Recherchez vous-même le chaîne analogique.

Balayage RF unique

Balayage des chaînes RF uniques (Numérique uniquement).

LCN

Off/On/Défaut.

Type de balayage des chaînes

Tous/Uniquement les chaînes cryptés/Uniquement les chaînes libres.

Type de stockage des chaînes

Toutes/Uniquement les chaînes numériques/Uniquement les chaînes radio.

Saut de chaîne

Le programme sélectionné sera sauté dans la liste des chaînes.

Changement de chaîne

Permet de permuter les deux programmes sélectionnés dans la liste des chaînes.

Déplacer une chaîne

Déplace le programme sélectionné dans la liste des chaînes.

Edition des chaînes

Modifier le programme sélectionné.

Réglage de Chaîne Analogique

Effacer la liste des chaînes

La liste des chaînes sera vide.

En cliquant sur Balayage d'écran, vous accédez à l'interface suivante :

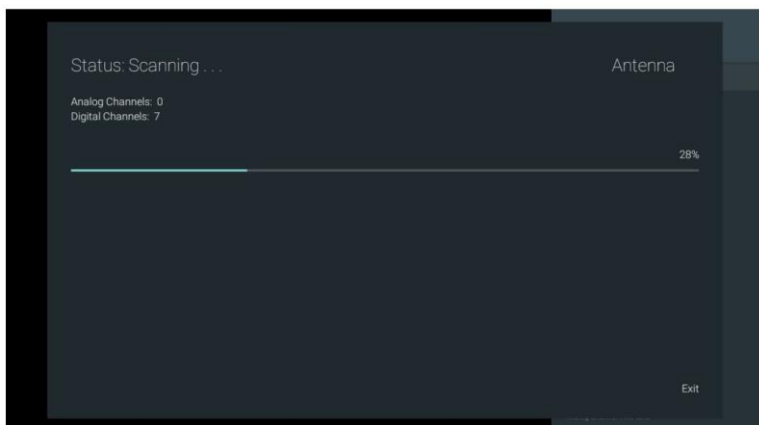

Statuts

Balayage.../Balayage effacé (appuyez sur le bouton Exit)/Balayage terminé.

Chaînes analogiques

Affiche le nombre de chaînes analogiques.

Chaînes numériques

Affiche le nombre de chaînes numériques.

En cliquant sur Ecran manuel analogique, vous accédez à l'interface suivante :

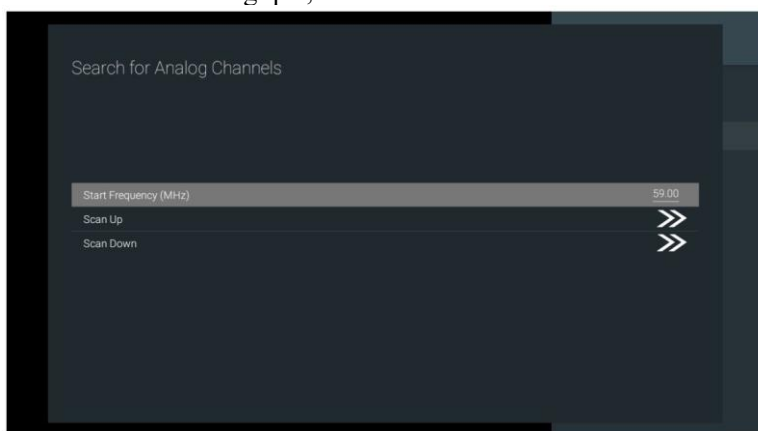

Fréquence de départ (MHZ)

Définissez la fréquence de départ.

Balayage vers le haut

Fréquence de balayage supérieure à la fréquence de départ.

Balayage vers le bas

Fréquence de balayage inférieure à la fréquence de départ.

En cliquant sur Contrôle parental et en saisissant le code PIN correct, vous accédez à l'interface suivante :

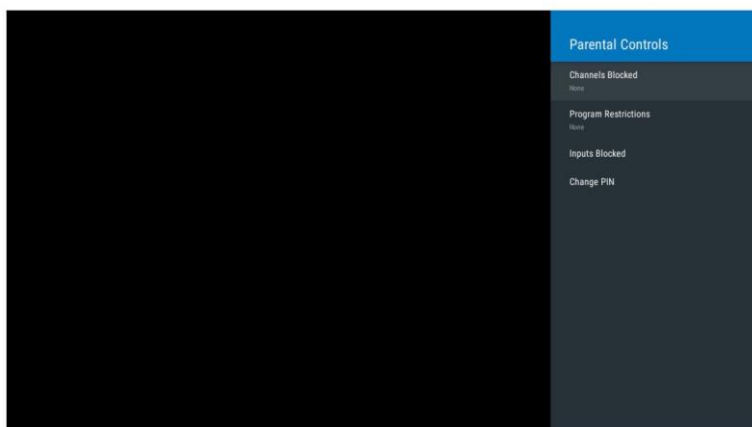

Chaînes bloquées

Bloquez le programme sélectionné. Si vous sélectionnez "Block All", tous les programmes seront bloqués.

Restrictions des programmes Entrées bloquées

TV/Composite/HDMI1/HDMI2, bloque la source d'entrée sélectionnée.

Modifier le code PIN

Saisissez d'abord le code PIN actuel, puis saisissez le nouveau code PIN, enfin confirmez votre code PIN.

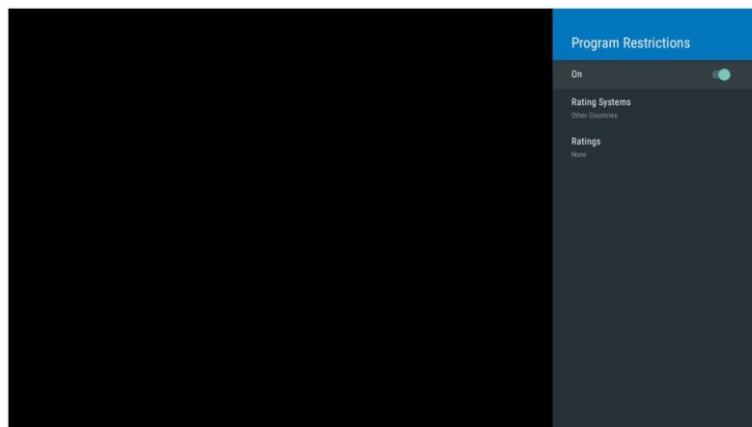

Alimentation

En cliquant sur Alimentation, vous accédez à l'interface suivante :

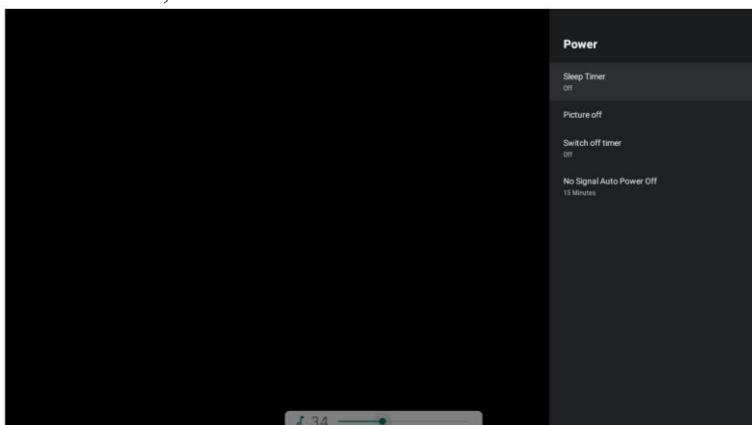

Minuterie de sommeil

Off/10Minutes/20Minutes/30Minutes/40Minutes/50Minutes/60Minutes/90Minutes/120Minutes, Sélectionnez l'heure à laquelle vous souhaitez que la TV se ferme automatiquement.

Arrêt de l'image

Appuyez sur la touche OK, l'image disparaît, puis appuyez sur n'importe quelle touche pour que l'image s'affiche à nouveau.

Minuterie d'arrêt

Off/30Minutes/60Minutes/90Minutes/120Minutes/150Minutes/180Minutes/210Minutes/240Minutes.

Pas de signal Mise hors tension automatique

Off/5Minutes/10Minutes/15Minutes/30Minutes/60Minutes, Sélectionnez la durée pendant laquelle vous souhaitez que le téléviseur se ferme automatiquement en l'absence de signal.

Options avancées

En cliquant sur Options avancées, vous accédez à l'interface suivante :

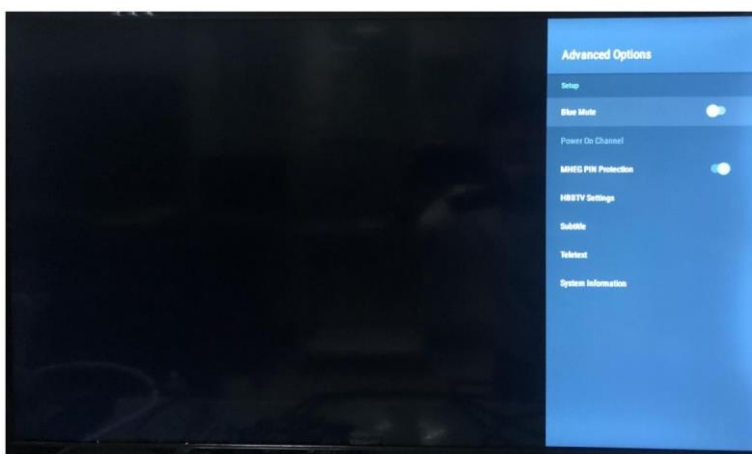

En cliquant sur Subtitle, vous accédez à l'interface suivante :

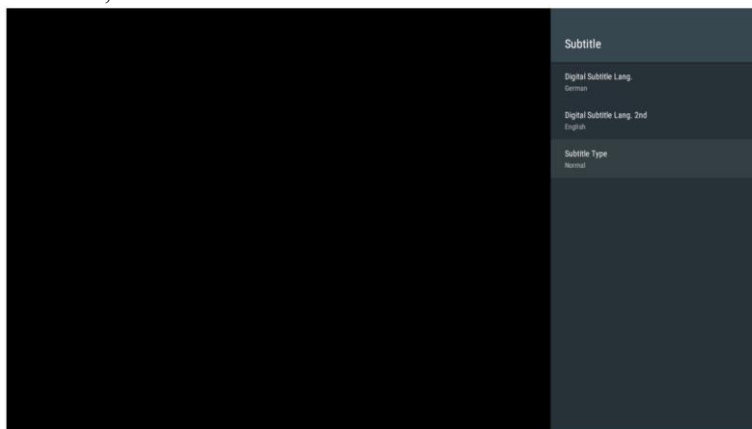

Langue des sous-titres numériques

Anglais/Français/...Sélectionnez la langue des sous-titres.

2ème langue des sous-titres numériques

Anglais/Français/...Sélectionnez la deuxième langue des sous-titres.

Type de sous-titres

Normal/Déficiência auditive Sélectionnez le type de sous-titres.

En cliquant sur Télétexte, vous accédez à l'interface suivante :

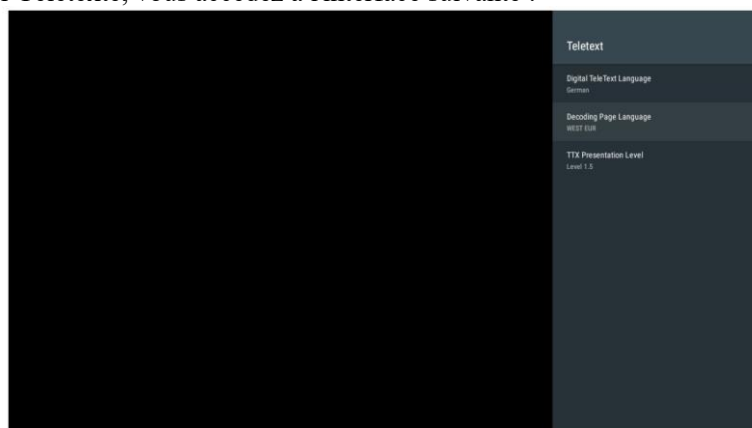

Langue du télétexte numérique

Anglais/Français/...Sélectionnez la langue du télétexte.

Page de décodage Langue

WEST EUR/EAST EUR/...Sélectionnez la langue de la page de décodage.

Niveau de présentation TTX

Niveau 1.5.

Barre d'enregistrement



Liste d'enregistrement

Consultez et gérez la liste des fichiers gravés de l'utilisateur.

Informations sur l'appareil

Consulter les détails de l'appareil.

Liste des horaires

Liste des horaires pour visualiser, ajouter et supprimer des utilisateurs.

Mode décalage horaire

Commutateur de décalage horaire, les utilisateurs doivent activer le mode de décalage horaire pour utiliser la fonction de décalage horaire.

Réglages

Cliquez sur l'icône Règlage sur la page d'accueil et la page des réglages s'affiche, comme illustré ci-dessous :

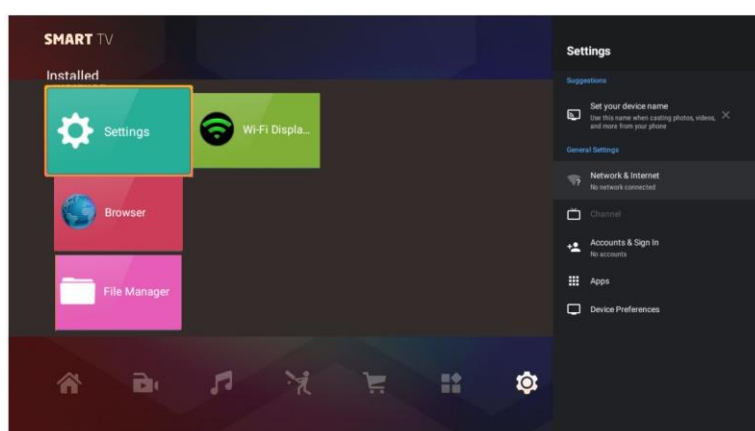

Réglages du réseau

Cliquez sur l'option réseau et Internet pour accéder à la page des réglages du réseau, comme illustré ci-dessous :

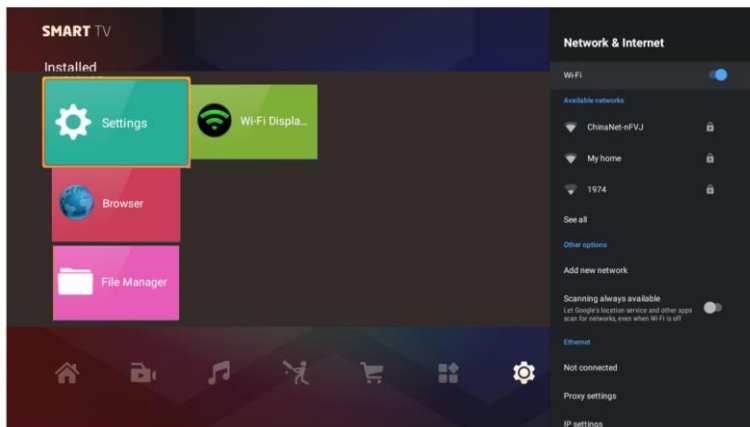

Comptes et connexion

Cliquez sur l'option "Comptes et connexion" pour accéder à l'interface suivante : Les utilisateurs peuvent définir leur compte (ajouter une adresse e-mail) et se connecter.

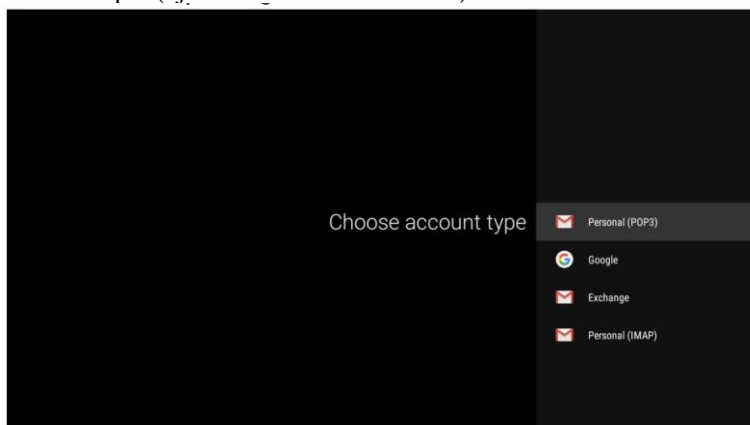

Apps

Cliquez sur l'option "Apps" pour accéder à l'interface suivante :

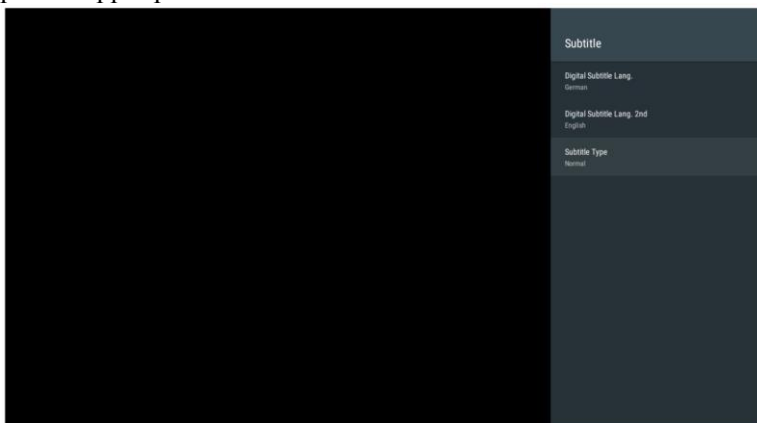

Préférences de l'appareil

Cliquez sur l'option "Préférences de l'appareil" pour accéder à l'interface suivante :

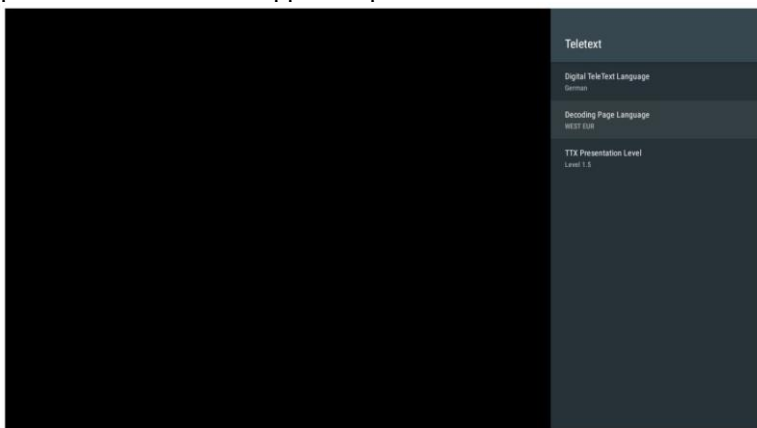

Gestionnaire de fichiers

Cliquez sur l'icône usb dans le coin supérieur droit de la page d'accueil pour accéder à la page du gestionnaire de fichiers. Comme illustré ci-dessous :

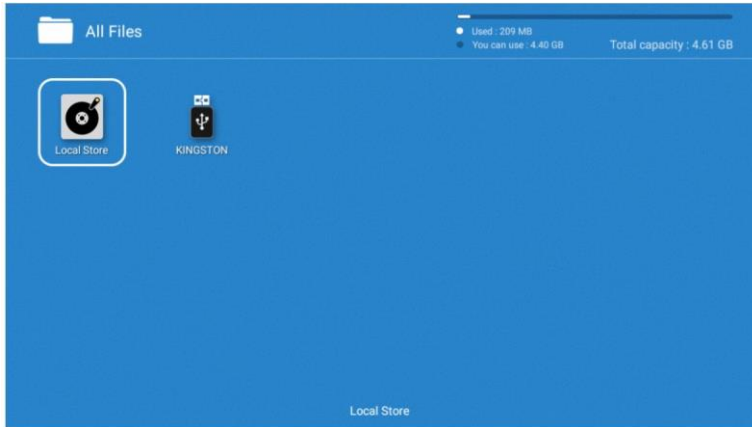



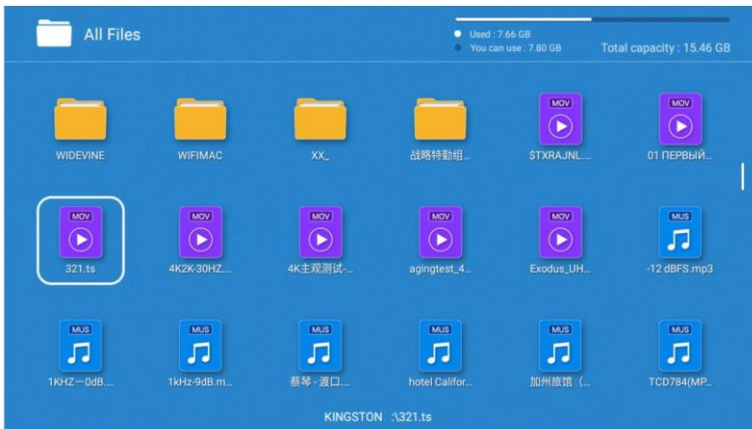





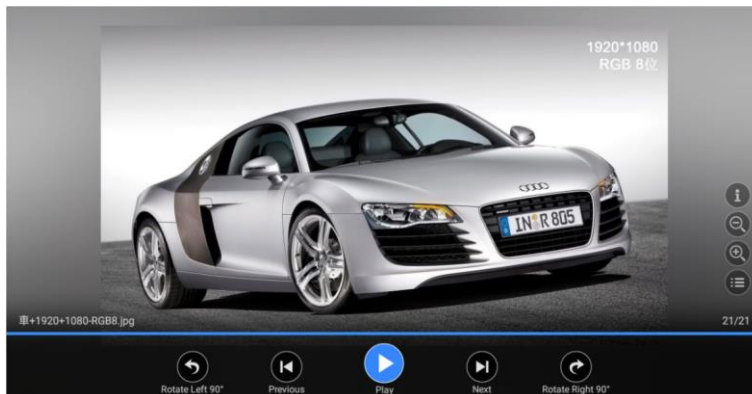

Cliquez sur la lettre de lecteur correspondante pour afficher le contenu du fichier dans la clé USB, et sélectionnez le fichier à afficher ou à lire. Comme illustré ci-dessous :



Photo

Cliquez sur l'image pour accéder à l'interface de lecture d'image comme illustré ci-dessous, appuyez sur les touches gauche et droite pour déplacer le curseur, et effectuez différentes opérations en fonction des invites. Les fonctions des icônes situées sur le côté droit de l'interface, de haut en bas, sont les suivantes : informations sur l'image, zoom arrière, zoom avant, liste de lecture.









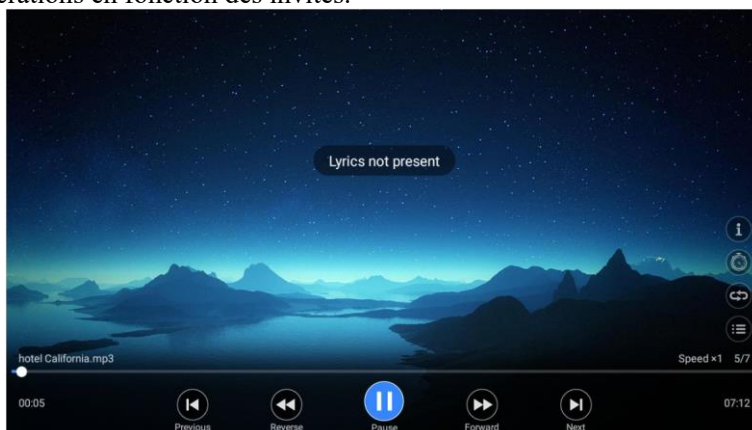

-  **Informations sur l'image**
-  **Agrandissement**
-  **Zoom arrière**
-  **Liste de lecture**
-  **Rotation de 90 degrés dans le sens inverse des aiguilles de montre**
-  **Image précédente**
-  **Lecture ou pause**
-  **Image suivante**
-  **Rotation de 90 degrés dans le sens des aiguilles de montre**

Musique

Cliquez sur le fichier de musique pour accéder à l'interface de lecture de la musique, comme illustré ci-dessous. Appuyez sur les touches gauche et droite pour déplacer le curseur et effectuer différentes opérations en fonction des invites.









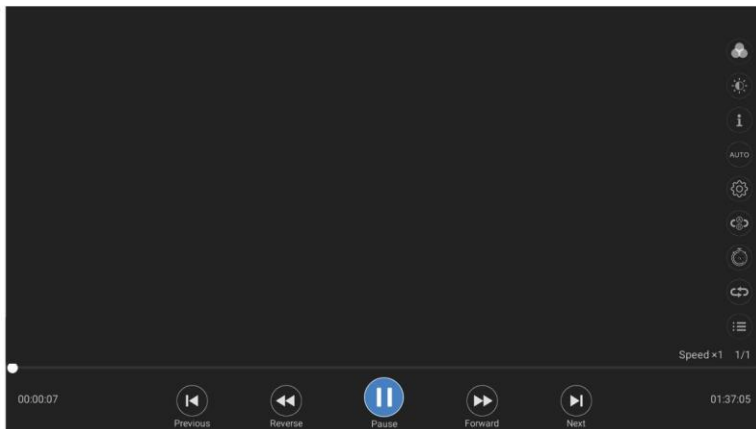





-  **Chanson précédente**
-  **Rembobinage**
-  **Lecture ou pause**
-  **Avance rapide**
-  **Chanson suivante**
-  **Informations sur la musique**
-  **Réglage de l'heure de début de la lecture**
-  **Réglage de mode de lecture : Lecture aléatoire/Cycle II/Liste de lecture unique/Cycle unique**
-  **Liste de lecture**





Film

Cliquez sur le fichier vidéo pour accéder à l'interface de lecture vidéo comme illustré ci-dessous, appuyez sur les touches gauche et droite pour déplacer le curseur, et effectuez différentes opérations en fonction des invites.



-  **Film précédent**
-  **Rembobinage**
-  **Lecture ou pause**
-  **Avance rapide**
-  **Film suivant**
-  **Réglage de l'image**
-  **Informations vidéo**
-  **Format d'image : 4:3/16:9/Auto**
-  **Réglage de la lecture du point d'arrêt/sous-titre/piste sonore**
-  **Réglage de la lecture répétée par segment**
-  **Réglage de l'heure de début de lecture**
-  **Réglage de mode de lecture : Lecture aléatoire/Cycle II/Liste de lecture unique/Cycle unique**
-  **Liste de lecture**

Dépannage

Problème	Cause possible	Solution possible
Pas d'image ni de son.	<ul style="list-style-type: none"> • L'adaptateur d'alimentation n'est pas branché ou ne fonctionne pas. • La source d'entrée sélectionnée n'est pas la bonne. • La source d'entrée n'a pas réussi à se connecter au téléviseur ou n'est pas allumée. 	<ul style="list-style-type: none"> • Branchez l'appareil sur une prise de courant appropriée. • Sélectionnez la bonne source d'entrée. • Assurez-vous que la source d'entrée est correctement connectée et allumée.
Pas de son.	<ul style="list-style-type: none"> • Le contrôle du volume est réglé au minimum. • La touche de sourdine  de la télécommande a été actionnée. • Un mode de système sonore incorrect est réglé. 	<ul style="list-style-type: none"> • Appuyez sur la touche  pour augmenter le volume. • Appuyez sur la touche  ou la touche (ou ) pour rétablir/augmenter le volume. • Réglez un mode de système sonore correct à partir du menu principal pour correspondre à la source de votre téléviseur.
Pas d'image, ou image monochrome uniquement.	<ul style="list-style-type: none"> • Le réglage du système de couleurs ne correspond pas au programme. • Le réglage du système sonore ne correspond pas au programme. 	<ul style="list-style-type: none"> • Sélectionner le réglage approprié du système de couleurs. • Sélectionnez le réglage de système sonore approprié. (Si vous n'êtes pas sûr, utilisez les réglages Auto lorsqu'ils sont disponibles).
Interférence avec le son ou l'image.	<ul style="list-style-type: none"> • Un appareil causant des interférences se trouve à proximité du téléviseur. • Plus d'un appareil est branché sur la même prise de courant. • Un mode de système sonore incorrect est réglé. 	<ul style="list-style-type: none"> • Eloignez du téléviseur les appareils provoquant des interférences. • Branchez l'adaptateur d'alimentation sur une autre prise de courant séparée. • Réglez un mode de système sonore correct dans le menu principal pour correspondre à la source du téléviseur.
L'enregistrement du PVR a échoué, ou "DISQUE NON PRET" s'affiche.	<ul style="list-style-type: none"> • Vous n'avez peut-être pas retiré votre périphérique USB après le dernier enregistrement, ce qui est nécessaire pour protéger l'appareil contre les dommages. 	<ul style="list-style-type: none"> • Retirez le périphérique USB après chaque enregistrement si vous rencontrez des problèmes d'enregistrement. Si le message "DISQUE NON PRET" s'affiche, retirez le périphérique, reconnectez-le et poursuivez l'enregistrement.

Problème	Cause possible	Solution possible
Pixellisation de l'image DTV	<ul style="list-style-type: none"> • Signal faible 	<ul style="list-style-type: none"> • Ajustez la position ou l'orientation de l'antenne du téléviseur. • Contrôlez la connexion de l'antenne entre la plaque murale et le téléviseur. • Essayez de régler à nouveau les canaux car les fréquences des canaux peuvent être différentes dans certaines zones.