

# Sylvox

## OUTDOOR-FERNSEHER

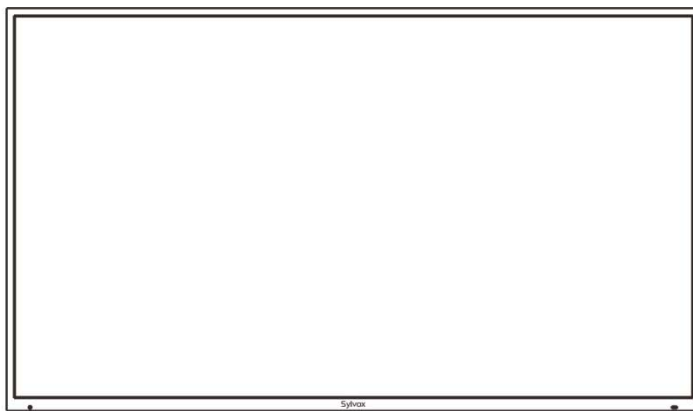

Deutsch

Notiz: Das Produkt und die Abbildungen in dieser Bedienungsanleitung dienen nur zu Erläuterungszwecken und können je nach Modell variieren.



## Allgemeine Informationen

Um Schäden am Fernsehgerät zu vermeiden, beachten Sie bitte die folgenden Sicherheitshinweise bei der Einrichtung und Verwendung.

<b>Fernseher reinigen</b>	Trennen Sie das Fernsehgerät vor der Reinigung vom Stromnetz. Verwenden Sie nur ein weiches, feuchtes Tuch oder ein spezielles Reinigungsmittel für Flachbildschirme.
<b>LED-Anzeige</b>	Zu viel Druck auf den Bildschirm kann das Fernsehgerät beschädigen.
<b>Hitze/Dämpfer/ Feuchtigkeit</b>	Das Fernsehgerät sollte keinen hohen Temperaturen (Heizkörper, offenes Feuer) ausgesetzt werden. Das Fernsehgerät sollte nicht in Räumen mit hoher Luftfeuchtigkeit verwendet werden.
<b>Kondensation</b>	Wenn Sie das Fernsehgerät von einem kühlen Ort in einen mit höherer Temperatur bringen, sollten Sie es mindestens eine Stunde stehen lassen, bevor Sie es einstecken. Ein schneller Temperaturwechsel kann zur Bildung von Kondenswasser im Fernsehgerät selbst führen. Dies kann zu Schäden führen, wenn das Fernsehgerät verwendet wird.
<b>Luftzirkulation</b>	Um eine Überhitzung des Fernsehgerätes zu vermeiden, sollten die Lüftungsschlitze auf der Rückseite immer frei sein.
<b>Kleine Objekte</b>	Es ist darauf zu achten, dass keine kleinen Gegenstände oder Flüssigkeiten in das Fernsehgerät gelangen. Sie können Schäden oder sogar Brände verursachen.
<b>Flüssigkeiten/Kerzen</b>	Stellen Sie keine Flüssigkeiten oder Kerzen auf das Fernsehgerät.
<b>Quetschen</b>	Achten Sie darauf, Finger oder andere Gegenstände nicht zu quetschen, wenn Sie das Fernsehgerät in eine beliebige Richtung drehen.
<b>Stromversorgung</b>	Verwenden Sie das Fernsehgerät nur mit der in den technischen Daten angegebenen Spannung. Stellen Sie sicher, dass der Stecker leicht zugänglich ist und das Fernsehgerät jederzeit vom Stromnetz getrennt werden kann. Trennen Sie das Fernsehgerät nicht vom Stromnetz, indem Sie am Netzkabel ziehen. Fassen Sie immer den Stecker an. Das Netzkabel darf nicht geknickt oder über scharfe Kanten gelegt werden.
<b>Das Fernsehgerät bewegen</b>	Fassen Sie das Fernsehgerät beim Bewegen nur am Gehäuse an.
<b>Reparaturen/Zubehör</b>	Reparaturen und Wartungsarbeiten dürfen nur von autorisiertem und geschultem Personal durchgeführt werden.
	Batterien sind gemäß Batterieverordnung nur in dafür vorgesehenen Behältern zu entsorgen.



Trennen Sie bei extremen Witterungsverhältnissen (Sturm, Gewitter) und langer Inaktivität (Urlaub) das Fernsehgerät vom Stromnetz. Der Netzstecker dient dazu, das Fernsehgerät vom Stromnetz zu trennen und muss daher funktionstüchtig bleiben. Wenn das Fernsehgerät nicht elektrisch vom Stromnetz getrennt wird, verbraucht das Gerät in allen Situationen Strom, auch wenn sich das Fernsehgerät im Standby-Modus befindet oder ausgeschaltet ist.

**WICHTIG – Bitte lesen Sie diese Anweisungen vollständig durch, bevor Sie sie installieren oder in Betrieb nehmen.**

**WARNUNG: Lassen Sie niemals Personen (einschließlich Kinder) mit eingeschränkten körperlichen, sensorischen oder geistigen Fähigkeiten oder mangels Erfahrung und/oder Wissen elektrische Geräte unbeaufsichtigt benutzen.**

- Das Fernsehgerät ist für den Außenbereich und ähnliche allgemeine Zwecke bestimmt, kann aber auch an öffentlichen Orten verwendet werden.
- Lassen Sie zu Belüftungszwecken mindestens 5 cm Freiraum um das Fernsehgerät herum.
- Die Belüftung darf nicht behindert werden, indem die Belüftungsöffnungen mit Gegenständen wie Zeitungen, Tischdecken, Vorhängen usw. abgedeckt oder blockiert werden.
- Der Netzkabelstecker sollte leicht zugänglich sein. Stellen Sie das Fernsehgerät, Möbel usw. nicht auf das Netzkabel.
- Ein beschädigtes Netzkabel/Stecker kann einen Brand verursachen oder Ihnen einen elektrischen Schlag versetzen. Fassen Sie das Netzkabel am Stecker an, trennen Sie das Fernsehgerät nicht vom Stromnetz, indem Sie am Netzkabel ziehen. Berühren Sie das Netzkabel/den Stecker niemals mit nassen Händen, da dies einen Kurzschluss oder Stromschlag verursachen könnte. Machen Sie niemals einen Knoten in das Netzkabel und binden Sie es niemals mit anderen Kabeln zusammen. Wenn es beschädigt ist, muss es ersetzt werden, dies sollte nur von qualifiziertem Personal durchgeführt werden.
- Setzen Sie das Fernsehgerät nicht tropfenden oder spritzenden Flüssigkeiten aus und stellen Sie keine mit Flüssigkeiten gefüllten Gegenstände wie Vasen, Tassen usw. auf oder über das Fernsehgerät (z. B. auf Regale über dem Gerät).
- Stellen Sie keine offenen Flammen wie brennende Kerzen auf oder in die Nähe des Fernsehers.
- Stellen Sie keine Wärmequellen wie Elektroheizungen, Radiatoren etc. in die Nähe des Fernsehgeräts.
- Stellen Sie das Fernsehgerät nicht auf den Boden oder auf geneigte Flächen.
- Um Erstickungsgefahr zu vermeiden, halten Sie Plastiktüten außerhalb der Reichweite von Babys, Kindern und Haustieren.
- Werfen Sie die Batterien nicht ins Feuer oder zusammen mit gefährlichen oder brennbaren Materialien.
- Warnung: Batterien dürfen keiner übermäßigen Hitze wie Sonneneinstrahlung, Feuer oder ähnlichem ausgesetzt werden.
- Wenn Sie vermuten, dass Batterien verschluckt oder in irgendeinen Körperteil eingeführt wurden, suchen Sie sofort einen Arzt auf.

### **WARNUNG**

Stellen Sie ein Fernsehgerät niemals an instabilen oder geneigten Stellen auf. Ein Fernsehgerät kann herunterfallen und schwere oder tödliche Verletzungen verursachen. Viele Verletzungen, insbesondere bei Kindern, können durch einfache Vorsichtsmaßnahmen vermieden werden, wie z.B. Aufklärung über die Gefahren des Kletterns auf Möbel, um den Fernseher oder seine Bedienelemente zu erreichen.

### **WARNUNGEN ZUR WANDMONTAGE**

Lesen Sie die Anweisungen, bevor Sie Ihr Fernsehgerät an der Wand montieren.

Das Wandmontage-Kit ist optional.

Montieren Sie das Fernsehgerät nicht an einer Decke oder an einer geneigten Wand.

Verwenden Sie die angegebenen Wandmontageschrauben und anderes Zubehör.

Ziehen Sie die Wandbefestigungsschrauben fest an, um zu verhindern, dass der Fernseher herunterfällt. Ziehen Sie die Schrauben nicht zu fest an.

### **WARNUNG**

Dies ist kein versenkt installierbarer Fernseher. Setzen Sie den Fernseher nicht in die Wand ein.

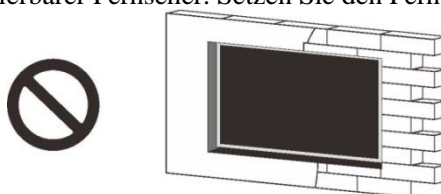

## Zubehör

Bitte stellen Sie sicher, dass die folgenden Artikel im Lieferumfang Ihres Fernsehers enthalten sind. Sollten Artikel fehlen, kontaktieren Sie uns bitte.



**Fernbedienung**

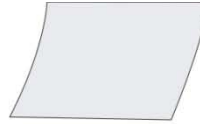

**Garantiekarte**

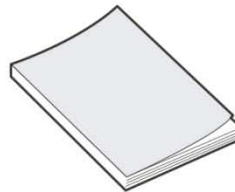

**Bedienungsanleitung**

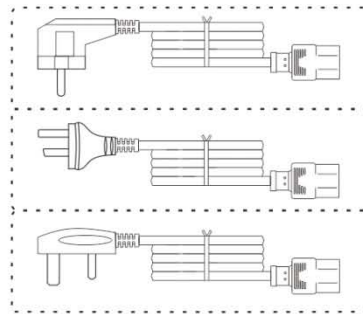

**Netzkabel mit Euro-Schuko-Stecker  
oder Netzkabel mit AUS-Stecker  
ode UK-Netzkabel**



**Batterien (CR2032)**



**Schrauben BM8X14MM**

(Abgestimmt mit Sylvox Vollbewegliche Cantilever-Halterung)



**Schrauben BM8X28MM & Dichtung**

(Abgestimmt mit fester Wandhalterung)

---

# Inhalt

---

<b>Fernseher-Spezifikation .....</b>	<b>37</b>
<b>Installation .....</b>	<b>38-40</b>
<b>Übersicht .....</b>	<b>41</b>
<b>Fernbedienungseinheit .....</b>	<b>42-43</b>
<b>Boot-Assistent .....</b>	<b>44-48</b>
<b>Eingänge .....</b>	<b>49</b>
<b>Hauptmenü</b>	
Kanalleiste .....	50
Kanaleinstellungen .....	51-54
Schalter .....	55-56
Aufnahmetakt .....	57
Einstellungen .....	57
Netzwerkeinstellungen .....	58
Konten und Anmeldung .....	58
Anwendungen .....	59
Geräteeinstellungen .....	59
Einstellungen für Fernbedienungen und Zubehör.....	60
Dateimanager .....	62
Foto .....	63
Musik .....	63-64
Film .....	64
<b>Fehlerbehebung .....</b>	<b>65-66</b>
<b>Garantie .....</b>	<b>66</b>

## Fernseher-Spezifikation

Bildschirmgröße	43"
Bildschirmtyp	TFT LED
Auflösung	3840 X 2160
Seitenverhältnis	16:9
Leistung	AC 100-240V 50/60HZ
Audioausgang	L/R 10W X 2
Maße	97.56 x 57.51 x 8.75 cm
Betriebstemperatur	-22° bis 122° F (-30° bis 50°C)

Bildschirmgröße	55"
Bildschirmtyp	TFT LED
Auflösung	3840 X 2160
Seitenverhältnis	16:9
Leistung	AC 100-240V 50/60HZ
Audioausgang	L/R 10W X 2
Maße	124.40 x 72.63 x 8.75 cm
Betriebstemperatur	-22° bis 122° F (-30° bis 50°C)

Bildschirmgröße	65"
Bildschirmtyp	TFT LED
Auflösung	3840 X 2160
Seitenverhältnis	16:9
Leistung	AC 100-240V 50/60HZ
Audioausgang	L/R 10W X 2
Maße	146.33 x 84.96 x 8.75 cm
Betriebstemperatur	-22° bis 122° F (-30° bis 50°C)

Bildschirmgröße	75"
Bildschirmtyp	TFT LED
Auflösung	3840 X 2160
Seitenverhältnis	16:9
Leistung	AC 100-240V 50/60HZ
Audioausgang	L/R 10W X 2
Maße	168.10 x 97.40 x 8.75 cm
Betriebstemperatur	-22° bis 122° F (-30° bis 50°C)

**Notiz:**

Design- und Spezifikationsänderungen können jederzeit ohne vorherige Ankündigung vorgenommen werden, alle Daten und Abmessungen sind ungefähre Angaben.

---

## Installation

---

### Feste Wandhalterung



### Sylvox Voll bewegliche Cantilever-Halterung



**Bildschirmgröße**  
43"/55"/65"/75"



**Kapazität**  
50Kg



**VESA**  
700 x400mm

Warnung - Bitte vor der Installation lesen  
(Montagehalterungen sind nicht im Lieferumfang des Fernsehers enthalten)  
Bitte lesen Sie die Anweisungen sorgfältig durch, bevor Sie mit der Installation beginnen. Nur für  
43-75-Zoll-Outdoor-Fernseher geeignet.  
Aufgrund der hohen Belastung der Bildschirme empfehlen wir, dass 2 Personen den Bildschirm  
montieren.  
Bitte stellen Sie sicher, dass die Montagefläche stark genug ist, um das Gewicht des Bildschirms  
zu tragen.



---

## Installation

---

Schritt 1 – Montagehalterung an der Wand befestigen

Befestigen Sie die horizontale Halterung mit Schrauben an der Wand.

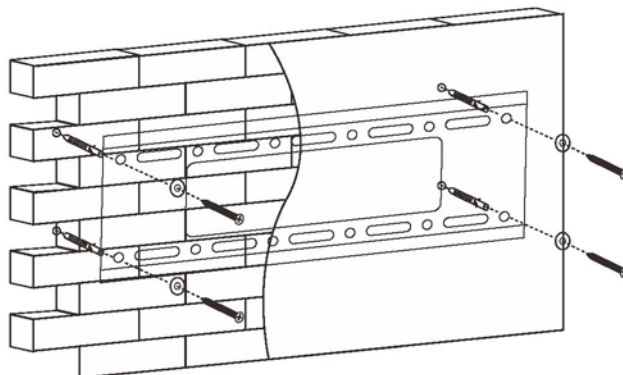

Schritt 2 – Montagehalterung am Fernseher befestigen

Befestigen Sie die vertikale Halterung auf der Rückseite des Fernsehers mit Schrauben (M8).

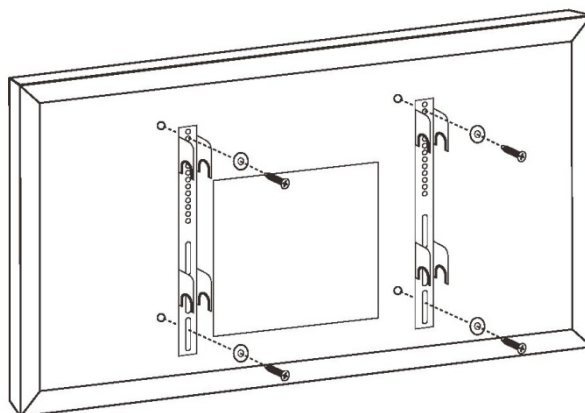

---

## Installation

---

Schritt 3 – Montieren des Fernsehers an der Halterung  
Befestigen Sie den Fernseher mit Halterungen an der Wand.

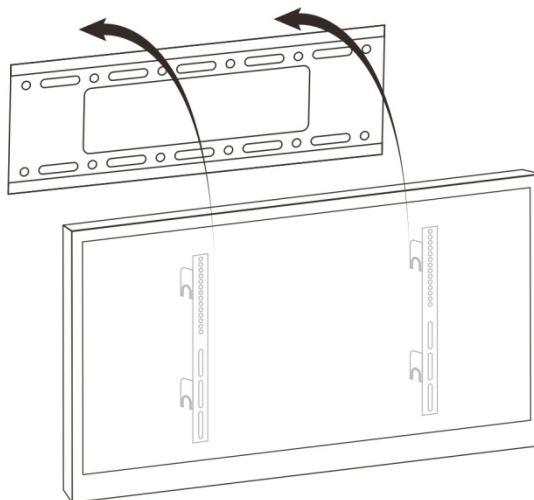

VESA-Standard

43": 400 x 200 mm
55": 400 x 200 mm
65": 400 x 400 mm
75": 600 x 400 mm

# Übersicht

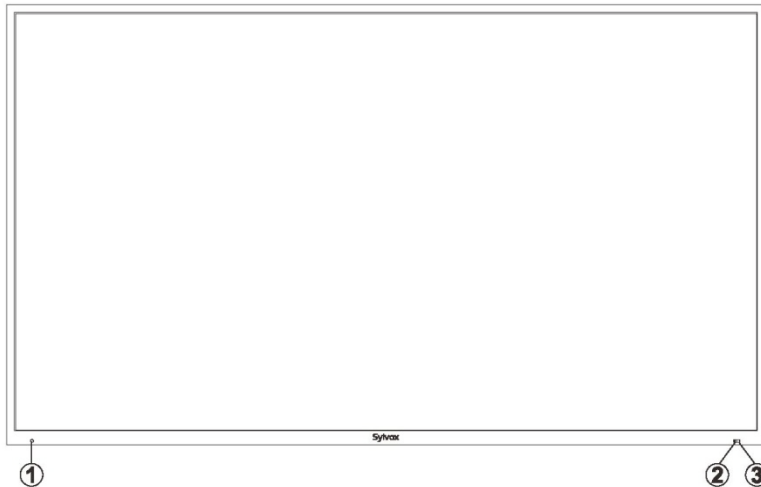

- 1 Sensor zur automatischen Helligkeitsregelung (nur Serie 1500 cd/m<sup>2</sup>)  
Die Bildschirmhelligkeit automatisch an das Umgebungslicht anpassen.
- 2 FERNBEDIENUNGSSENSOR
- 3 LEISTUNGSANZEIGE  
Grün: Im Einschaltmodus.  
Rot: Im Standby-Modus.

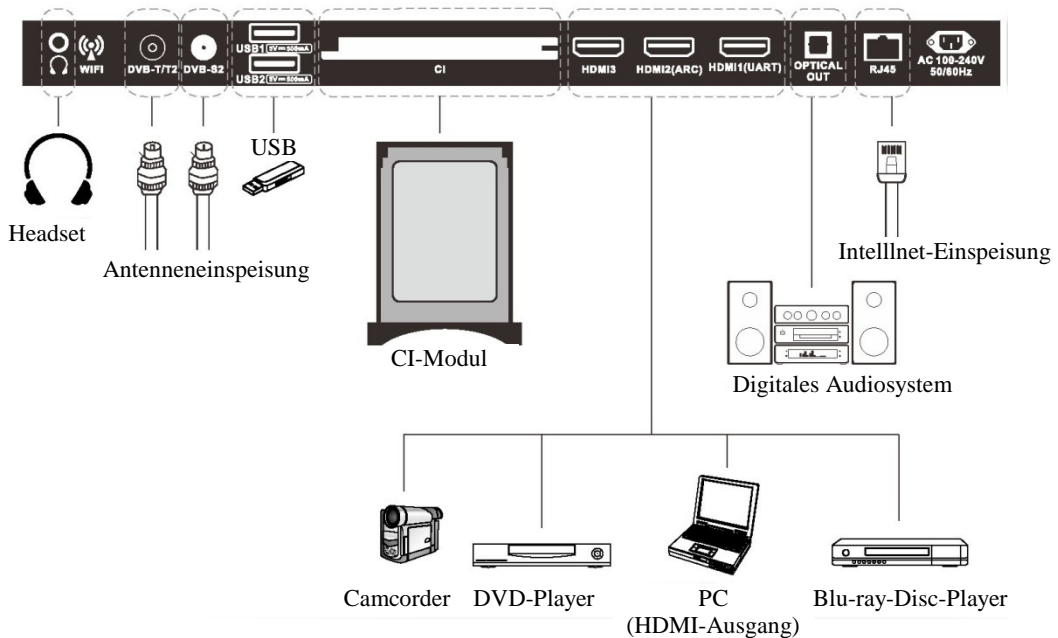

---

## Fernbedienungseinheit

---

Deutsch



Nr.	Taste	Beschreibung
1	POWER/SCHALTER	Schalten Sie Ihr Fernsehgerät in den Einschalt- oder Standby-Modus.
2	P.MODE/BILDMODUS	Den Bildmodus auswählen.
3	S.MODE/TONMODUS	Den Tonmodus auswählen.
4	MUTE/STUMM	Drücken Sie , um den Ton stumm zu schalten. Drücken Sie erneut, um den Ton wiederzuerlangen.
5	USB	Drücken Sie diese Taste, um den USB-Kanal aufzurufen.
6	AUDIO	Drücken Sie diese Taste, um die Sprache des Tons in DTV anzuzeigen.
7	FAV/LIEBLINGSKANÄLE	Lieblingskanäle auswählen
8	EPG	Drücken, um EPG (elektronische Programminformationen) anzuzeigen.
9	ANZEIGE	Drücken Sie diese Taste, um Informationen zum aktuellen Eingang anzuzeigen.
10	SOURCE/QUELLE	Drücken Sie diese Taste, um die Eingangsquelle anzuzeigen.
11	MENU/MENÜ	Ermöglicht die Navigation in den Bildschirmmenüs (OSD).
12	EXIT/VERLASSEN	Verlassen des aktuellen Menüs oder Untermenüs. Drücken Sie zweimal, um HOME aufzurufen.
13	◀ ▶ ▲ ▼	Ermöglicht Ihnen, durch die Bildschirmmenüs zu navigieren und die Systemeinstellungen nach Ihren Wünschen anzupassen.
14	HOME/STARTSEITE	Android-Startbildschirm.
15	DEL/LÖSCHEN	Android löschen.
16	☞	Android-Maus.
17	REC.MENU/REC-MENÜ	Drücken Sie diese Taste, um sofort zu REC-MENÜ zu wechseln (nur DTV).
18	CH+/-/Kanäle +/-	Drücken Sie diese beiden Tasten, um die Kanäle nach oben/unten zu wechseln.
19	VOL+/-/Lautstärke +/-	Drücken Sie diese beiden Tasten, um die Lautstärke zu erhöhen/verringern.
20	0-9	Drücken Sie 0-9, um einen Fernsehkanal direkt auszuwählen. Der Kanal wechselt nach 2 Sekunden. Gilt für die Eingabe der Seitenzahl im TELETEXT-Modus.
21	SLEEP/SCHLAF	Stellen Sie die Zeit ein, zu der sich der Fernseher automatisch ausschaltet.
22	CH.LIST/KANALLISTE	Taste der Kanalliste
23	R (LÖSCHEN)	Funktionstaste zum Löschen.
24	G (UMBENENNEN)	Funktionstaste zum Umbenennen.
25	Y (VERSCHIEBEN)	Funktionstaste zum Verschieben.
26	B (ÜBERSPRINGEN)	Funktionstaste zum Überspringen. Die Maus öffnen und schließen.
27	TV/RADIO/ FERNSEHER/ RADIO	Drücken Sie diese Taste, um zwischen DTV- und Radioprogrammen umzuschalten
28	REVEAL/ANZEIGEN	Zeigt versteckte Wörter oder Seiten per Teletext an.
29	TEXT	Ein-/Ausschalten des Videotextfensters.
30	REC/AUFNAHME/ ●	Drücken Sie , um das Programm sofort aufzunehmen.
31	INDEX	Kehrt per Teletext zur Indexseite zurück.
32	T-SHIFT	Drücken Sie , um sofort in den TIME SHIFT-Modus zu wechseln.
33	CANCEL/ABBRECHEN	Schaltet das Teletext-Fenster in den Hintergrund; nur die aktuelle Seite ist nicht sichtbar.

---

## Boot-Assistent

---

Das folgende Sprachauswahlmenü wird angezeigt, wenn das System zum ersten Mal eingeschaltet wird.

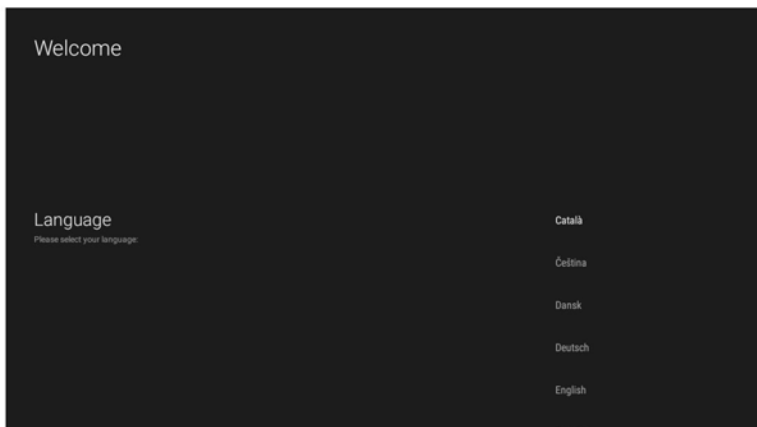

Rufen Sie die Länderauswahloberfläche auf.



Nach der Länderauswahl wird die folgende Oberfläche angezeigt.

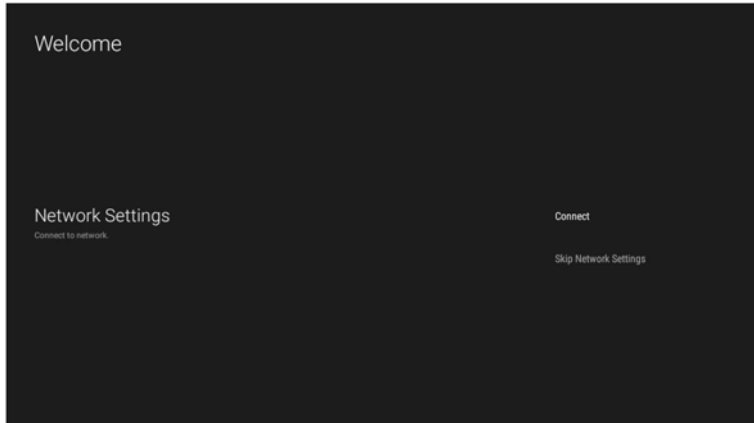

Wählen Sie „Verbinden“, um das Netzwerk einzurichten.

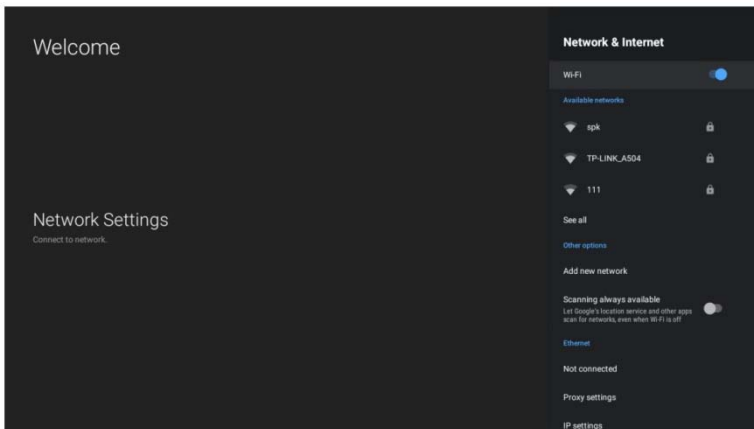

Rufen Sie nach der Netzwerkeinstellung das Kennworteinstellungsmenü auf oder wählen Sie „Netzwerkeinstellungen überspringen“.

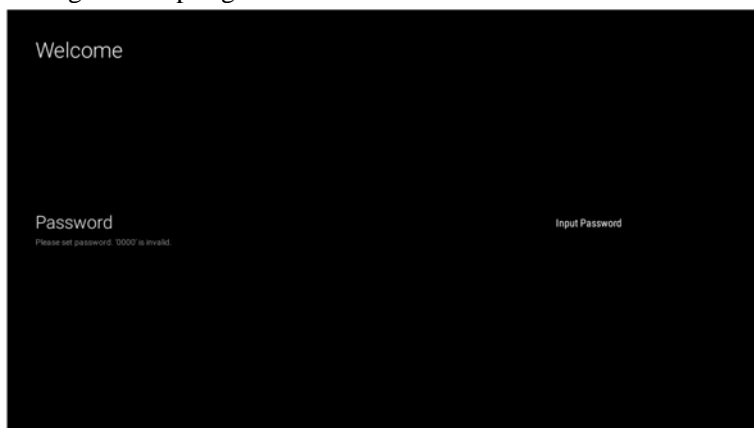

Geben Sie die Passworteingabeoberfläche ein.



Rufen Sie die Bestätigungskennwortoberfläche auf. Der Benutzer muss das Passwort zur Bestätigung erneut eingeben.



Rufen Sie das Menü zur Auswahl des TV-Modus auf.

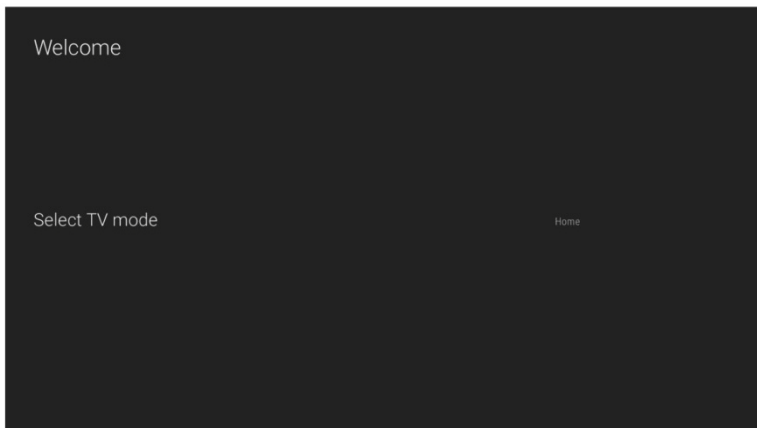



Rufen Sie die Oberfläche zur Auswahl des Suchtyps auf.



Rufen Sie das Kanalsuchlauf-Auswahlmenü auf.

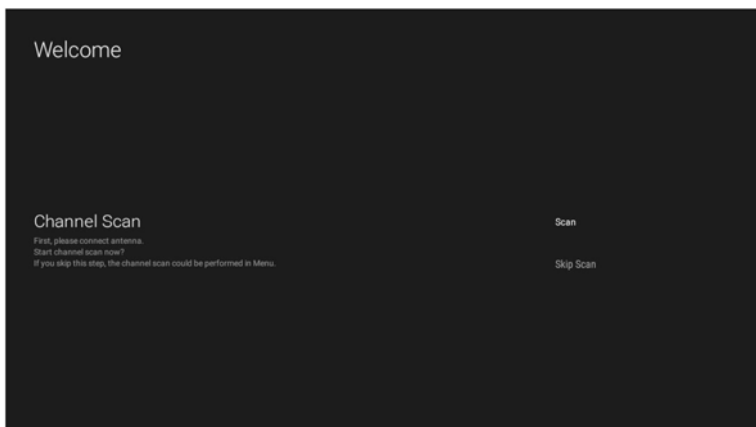

Rufen Sie die Suchoberfläche auf, nachdem Sie „Scannen“ ausgewählt haben.

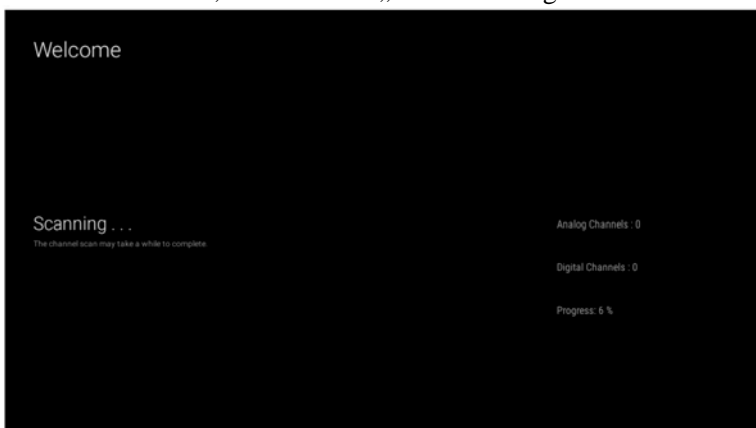

Der Boot-Assistent ist eingerichtet.

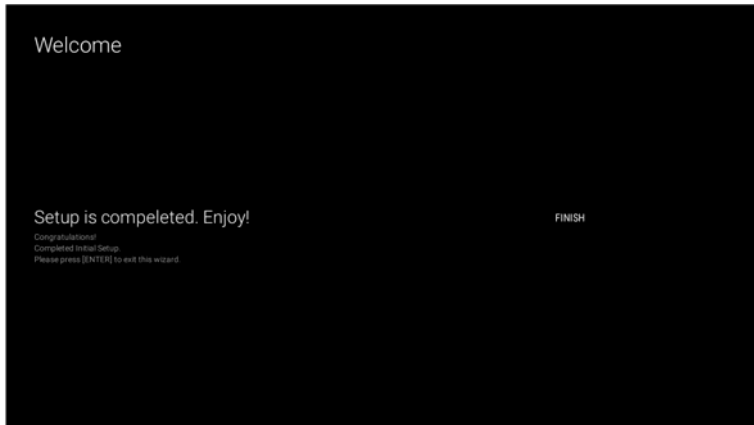

**Rufen Sie die Haftungsausschluss-Oberfläche auf und klicken Sie auf Akzeptieren, um die Fernseher-Oberfläche aufzurufen.**

Wenn der Fernseher-Modus als Zuhause ausgewählt ist, können Sie nach Abschluss des Assistenten die Startseite aufrufen:

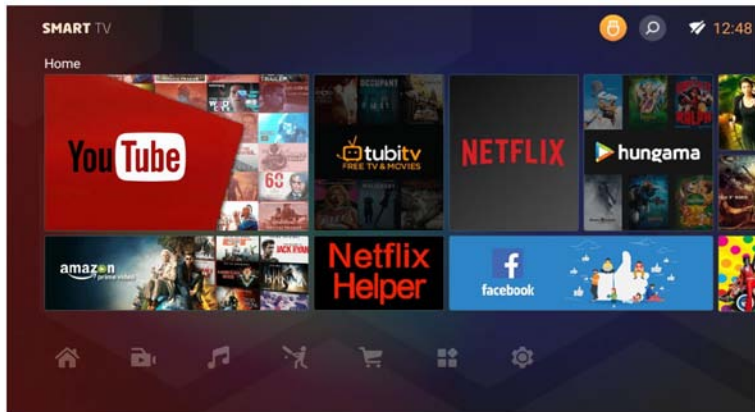

Andernfalls wird die Seite des Wiedergabeprogramms aufgerufen:

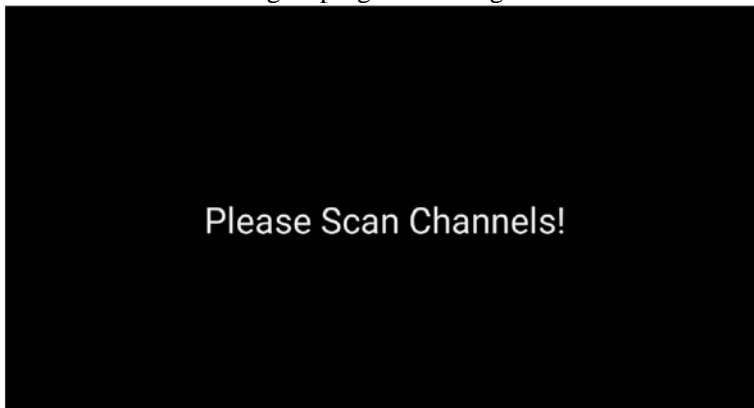

## Eingänge

Drücken Sie die Taste [QUELLE], um das Eingangsquellenmenü anzuzeigen.

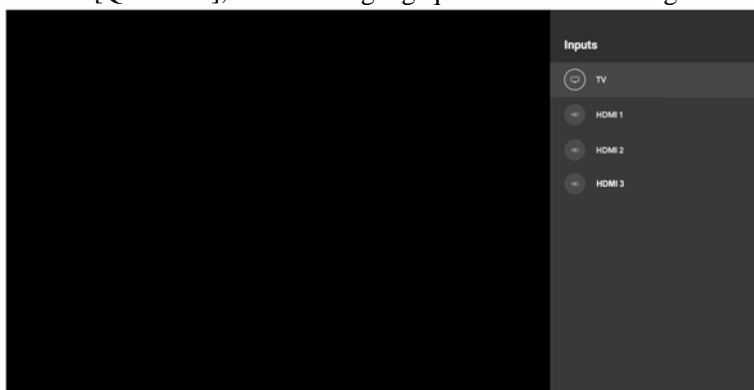

Drücken Sie die Aufwärts-/Abwärtstaste, um die Eingangsquelle auszuwählen, und drücken Sie dann zum Aufrufen die OK-Taste.

---

# Hauptmenü

---

Drücken Sie die Taste [MENÜ], um das Hauptmenü anzuzeigen. Das Hauptmenü ist in drei Spalten unterteilt, Kanalleiste, Symbolleiste und Aufnahmeleiste.

## Kanalleiste

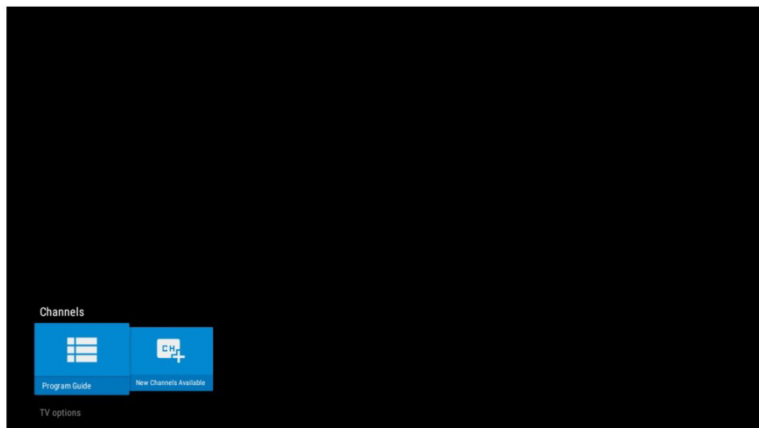

Der Programmführer ermöglicht Benutzern das Anzeigen von Programmlisteninformationen, einschließlich des Anzeigens detaillierter Informationen wie Kanalprogramme und Filteroperationen für Programme. Neue Kanäle stehen Benutzern zur Suche nach Kanälen zur Verfügung.

## Symbolleiste

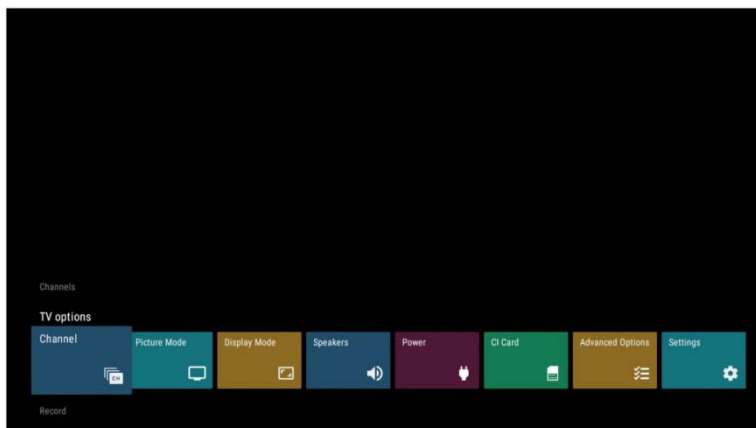

## Kanaleinstellungen

Klicken Sie auf die Option Kanal, um die Kanaloberfläche aufzurufen, wie unten gezeigt:

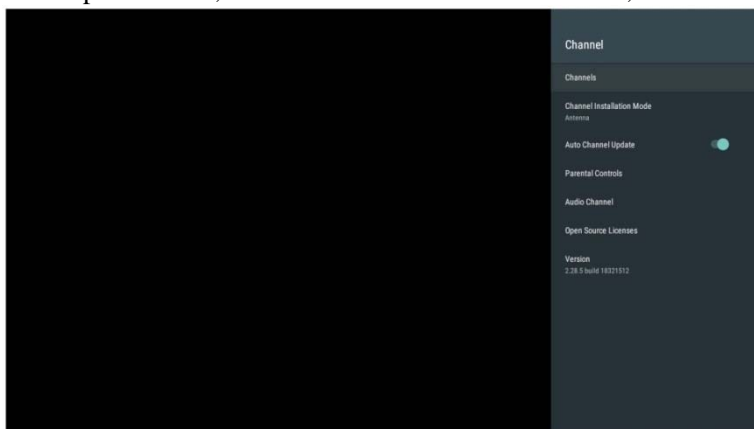

### Kanäle

Die Option Kanäle bietet hauptsächlich Informationen zur Kanalkonfiguration des Benutzers und zur Kanalprogrammliste.

### Kanalinstallationsmodus

Antenne/Kabel/Bevorzugter Satellit/Allgemeiner Satellit Ermöglicht dem Benutzer die Auswahl eines Kanalmodus.

### Automatische Kanalaktualisierung

Ein->Aus.

### Kindersicherung

Ermöglicht Benutzern, einige Kanäle zu verschlüsseln.

### Audiosprache

Englisch/Deutsch/...Wählen Sie die Audiosprache aus.

### Audiosprache 2

Englisch/Deutsch/...Wählen Sie die zweite Audiosprache aus.

### Open-Source-Lizenzen

Drücken Sie die OK-Taste, um Lizenzinformationen anzuzeigen.

### Version

Die Versionsinformationen.

Durch Klicken auf Kanäle wird zur folgenden Oberfläche gesprungen:

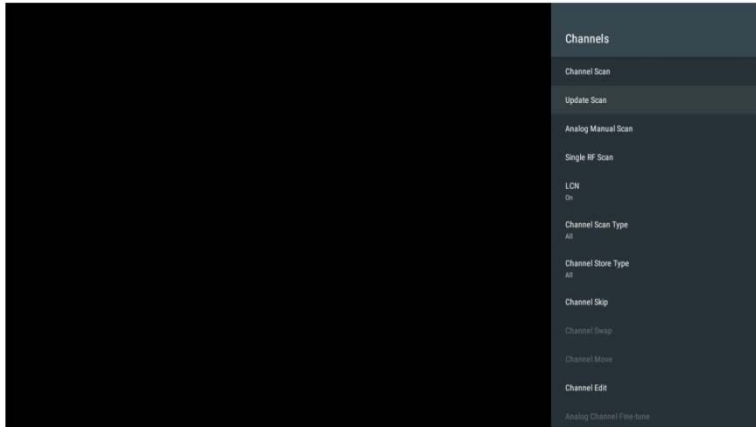

### **Kanalsuche**

Drücken Sie die OK-Taste, um Kanäle zu scannen.

### **Scan aktualisieren**

Drücken Sie die OK-Taste, um Kanäle zu scannen.

### **Analoger manueller Scan**

Einstellen des analogen Kanals.

### **Einzelner RF-Scan**

Einzelne HF-Kanäle scannen. (Nur digital).

### **LCN**

Aus/Ein/Standard.

### **Kanal-Scan-Typ**

Alle/Nur verschlüsselte Kanäle/Nur freie Kanäle.

### **Channel Store-Typ**

Alle/Nur digitale Kanäle/Nur Radiokanäle.

### **Kanal überspringen**

Das ausgewählte Programm wird in der Kanalliste übersprungen.

### **Kanalwechsel**

Tauschen Sie die ausgewählte Zwei-Programm-Sin-Kanalliste aus.

### **Kanal verschieben**

Verschieben Sie das ausgewählte Programm in der Kanalliste.

### **Kanal bearbeiten**

Das eingestellte Programm bearbeiten.

### **Analogkanal-Feinabstimmung**

### **Kanalliste löschen**

Die Kanalliste ist leer.

Ein Klick auf Channel Scan springt zur folgenden Oberfläche:

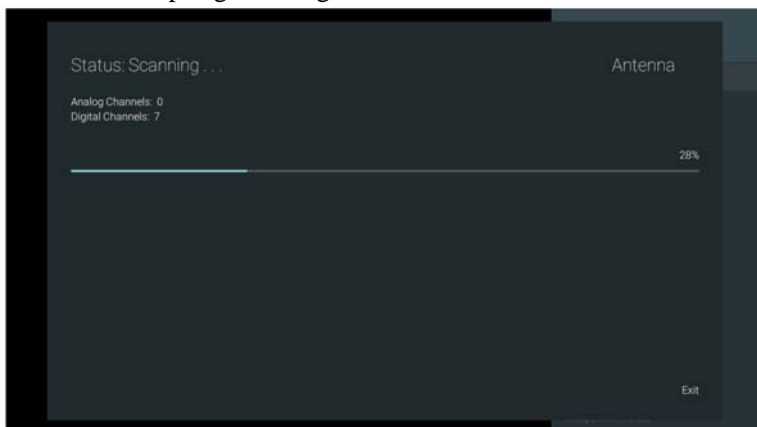

### **Status**

Scannen.../Scannen abgebrochen (Beenden-Taste drücken)/Scannen abgeschlossen.

### **Analoge Kanäle**

Zeigt die Nummern der analogen Kanäle an.

### **Digitale Kanäle**

Zeigt die Nummern der digitalen Kanäle an.

Ein Klick auf Analog Manual Scan springt zur folgenden Oberfläche:

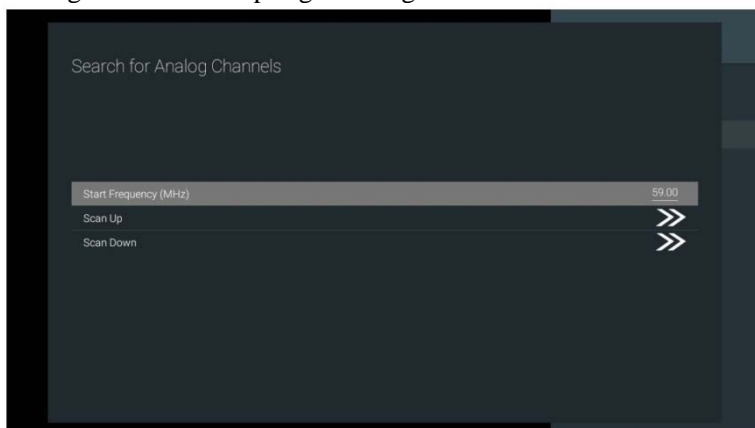

### **Startfrequenz (MHZ)**

Die Startfrequenz einstellen.

### **Scannen Sie nach oben**

Scanfrequenz höher als die Startfrequenz.

### **Scannen Sie nach unten**

Scanfrequenz niedriger als die Startfrequenz.

Wenn Sie auf Kindersicherung klicken und die richtige PIN eingeben, gelangen Sie zur folgenden Oberfläche:

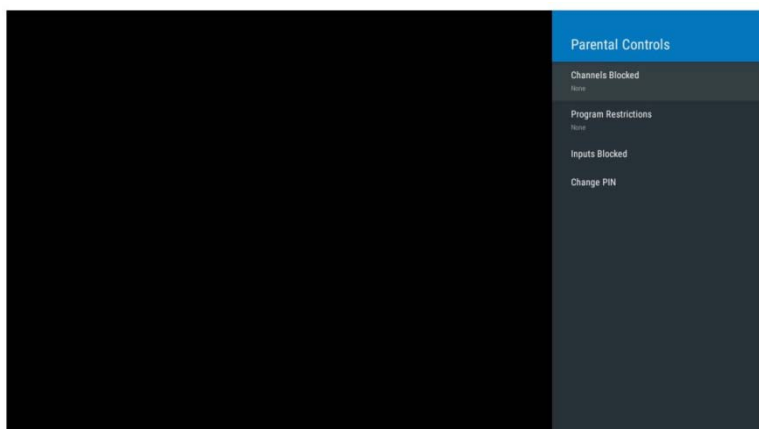

### **Kanäle gesperrt**

Blockieren Sie das ausgewählte Programm. Wenn Sie „Alle blockieren“ auswählen, werden alle Programme blockiert.

### **Programmbeschränkungen Eingänge gesperrt**

TV/Composite/HDMI1/HDMI2, Sperren Sie die ausgewählte Eingangsquelle.

### **PIN ändern**

Geben Sie zuerst die aktuelle PIN ein, geben Sie dann die neue PIN ein und bestätigen Sie zuletzt Ihre PIN.

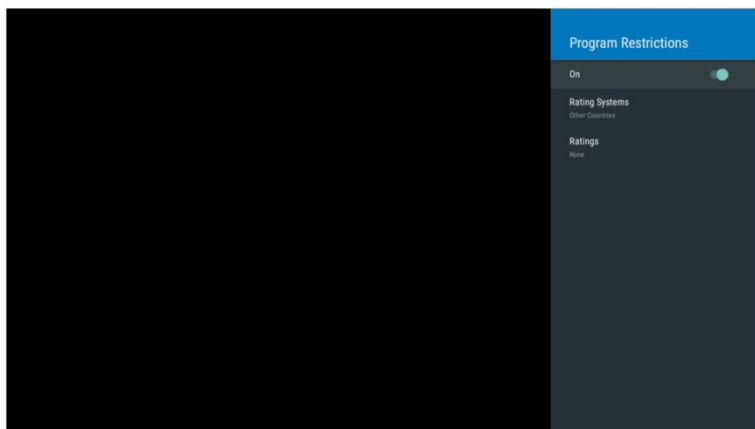



## Power

Ein Klick auf Power springt zur folgenden Oberfläche:

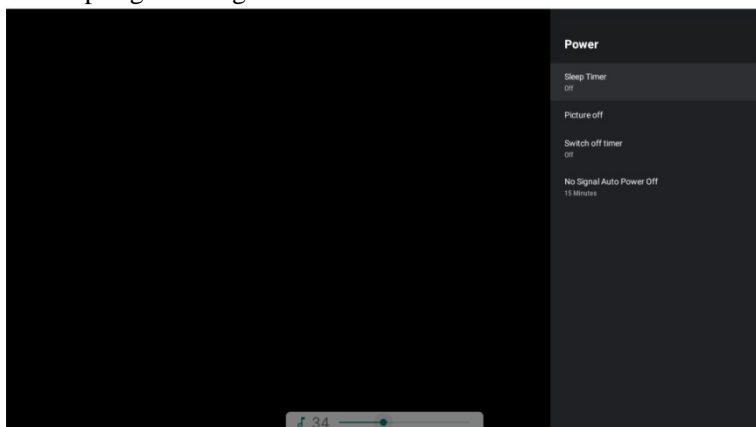

## Sleep-Timer

Aus/10Minuten/20Minuten/30Minuten/40Minuten/50Minuten/60Minuten/90Minuten/120Minuten, Wählen Sie die Zeit aus, zu der sich der Fernseher automatisch schließen soll.

## Bild aus

Drücken Sie die OK-Taste, das Bild verschwindet, drücken Sie dann ein beliebiges Tastenbild, um es wieder anzuzeigen.

## Timer ausschalten

Aus/30 Minuten/60 Minuten/90 Minuten/120 Minuten/150 Minuten/180 Minuten/210 Minuten/240 Minuten.

## Kein Signal Automatische Abschaltung

Aus/5 Minuten/10 Minuten/15 Minuten/30 Minuten/60 Minuten, Wählen Sie die Zeit aus, zu der sich der Fernseher automatisch schließen soll, wenn kein Signal vorhanden ist.

## Erweiterte Optionen

Durch Klicken auf „Erweiterte Optionen“ gelangen Sie zur folgenden Benutzeroberfläche:

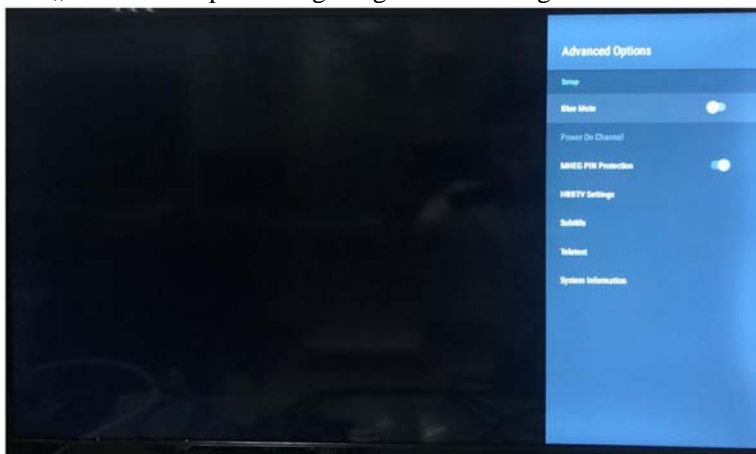

Durch Klicken auf Untertitel wird zur folgenden Oberfläche gesprungen:

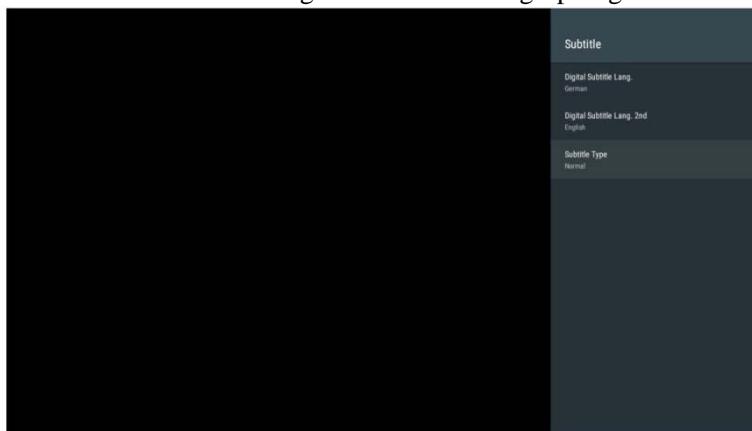

### **Digitale Untertitelsprache**

Englisch/Französisch/... Wählen Sie die Untertitelsprache aus.

### **Digitale Untertitel Sprache 2**

Englisch/Französisch/...Wählen Sie die zweite Untertitelsprache aus.

### **Untertiteltyp**

Normal/Hörgeschädigt Wählen Sie den Untertiteltyp aus.

Ein Klick auf Teletext springt zur folgenden Oberfläche:

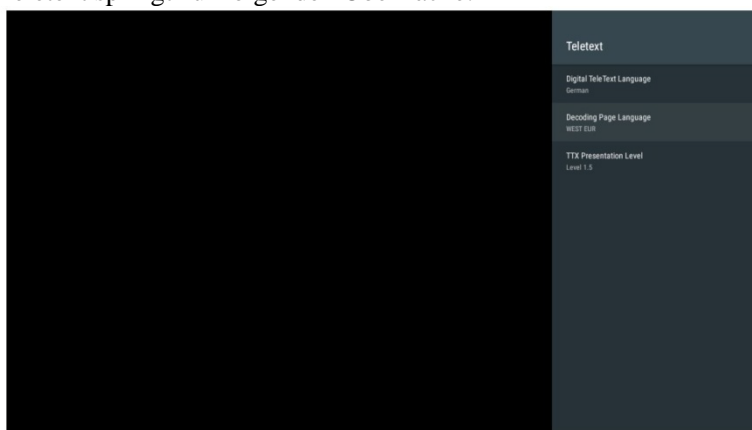

### **Digitale Teletextsprache**

Englisch/Französisch/...Wählen Sie die Teletext-Sprache.

### **Seitensprache dekodieren**

WEST EUR/EAST EUR/...Wählen Sie die Sprache der Dekodierseite.

### **TTX-Präsentationsebene**

Ebene1.5.

## Aufnahmeleiste



## Aufnahmeliste

Durchsuchen und verwalten Sie die Liste der gebrannten Dateien des Benutzers.

## Geräteinformationen

Sehen Sie sich die Gerätedetails an.

## Zeitplanliste

Stundenplanliste zum Anzeigen, Hinzufügen und Löschen von Benutzern.

## Zeitverschiebungsmodus

Zeitverschiebungsschalter, Benutzer müssen den Zeitverschiebungsmodus aktivieren, um die Zeitverschiebungsfunktion zu verwenden.

## Einstellungen

Klicken Sie auf der Startseite auf das Einstellungssymbol und die Einstellungsseite wird wie unten angezeigt:

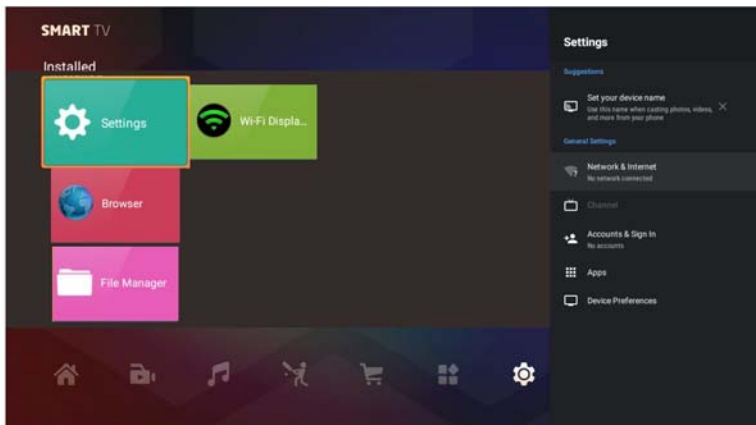

## Netzwerkeinstellungen

Klicken Sie auf die Option Netzwerk & Internet, um die Seite mit den Netzwerkeinstellungen wie unten gezeigt aufzurufen:

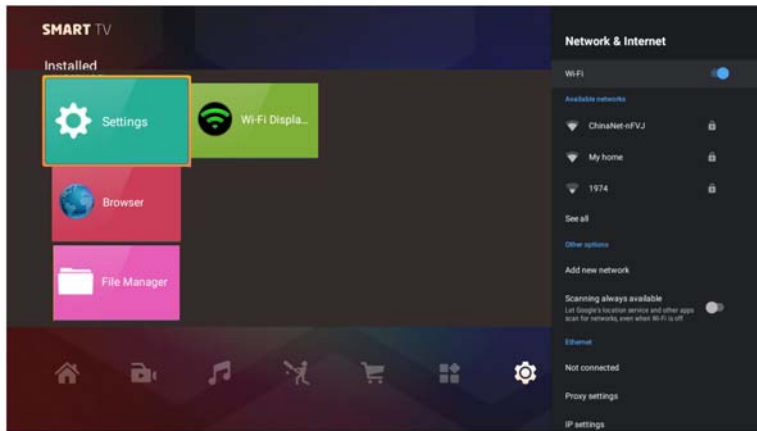

## Konten und Anmeldung

Klicken Sie auf die Option „Konten & Anmelden“, um zur folgenden Oberfläche zu springen: Benutzer können Ihr Konto einrichten (E-Mail-Adresse hinzufügen) und sich anmelden.

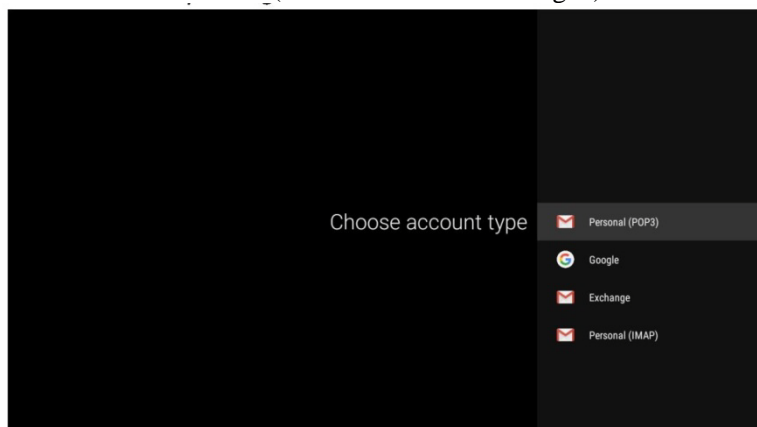

## Anwendungen

Klicken Sie auf die Option „Anwendungen“, um zur folgenden Oberfläche zu springen:

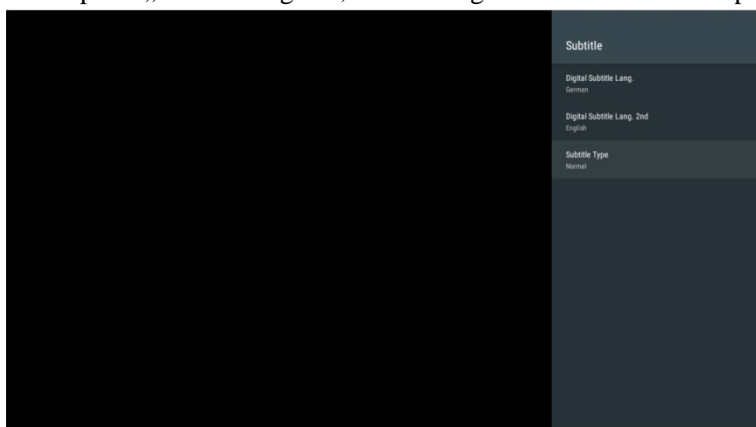

## Geräteeinstellungen

Klicken Sie auf die Option „Geräteeinstellungen“, um zur folgenden Oberfläche zu springen:

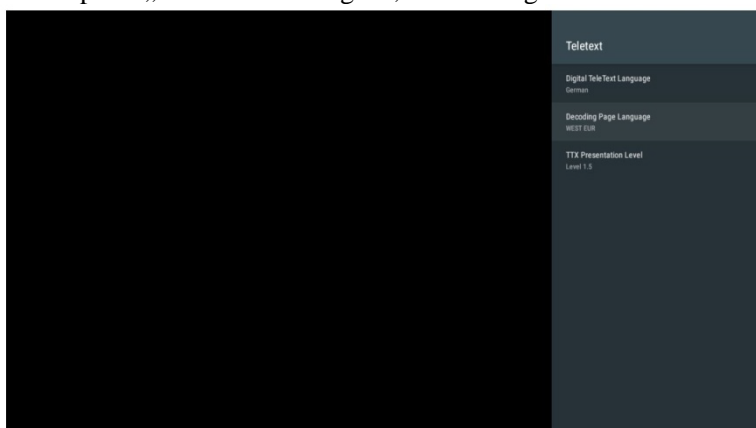

## Einstellungen für Fernbedienungen und Zubehör

Klicken Sie auf der Startseite auf das Einstellungssymbol, und die Einstellungen werden wie unten angezeigt:

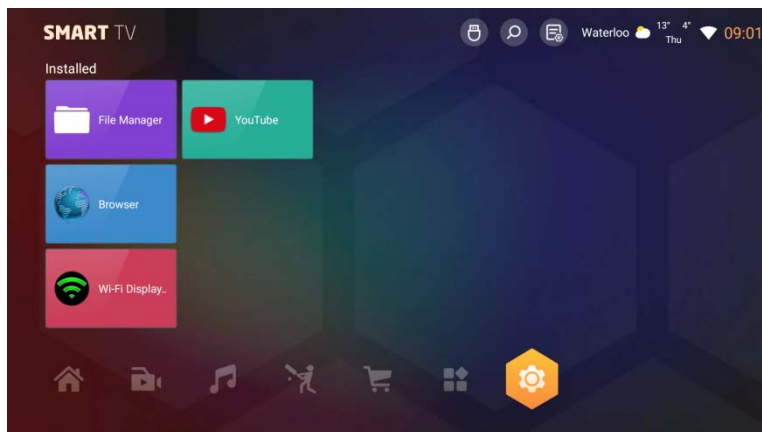

Deutsch

Wählen Sie „Fernbedienungen & Zubehör“:

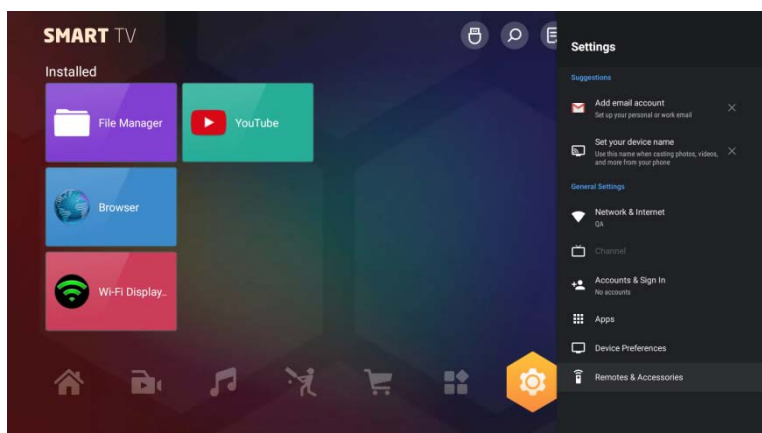

Klicken Sie auf „Zubehör hinzufügen“:

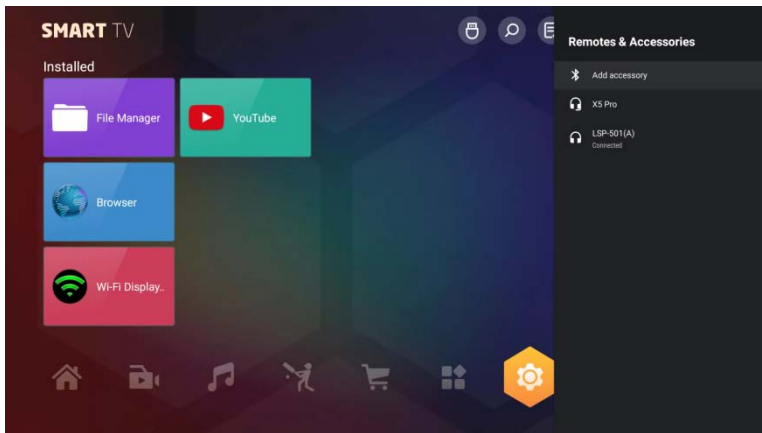

Die Suche nach einem Bluetooth-Gerät wird gestartet. :

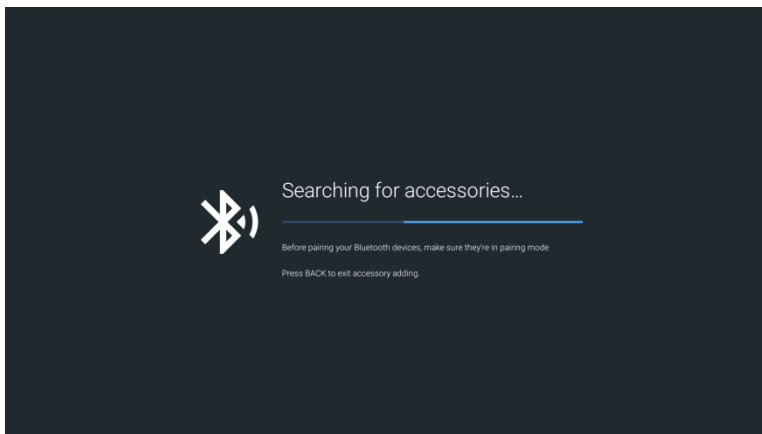

Wählen Sie das erforderliche Bluetooth-Gerät aus. Bei erfolgreicher Übereinstimmung beginnt Bluetooth zu funktionieren..

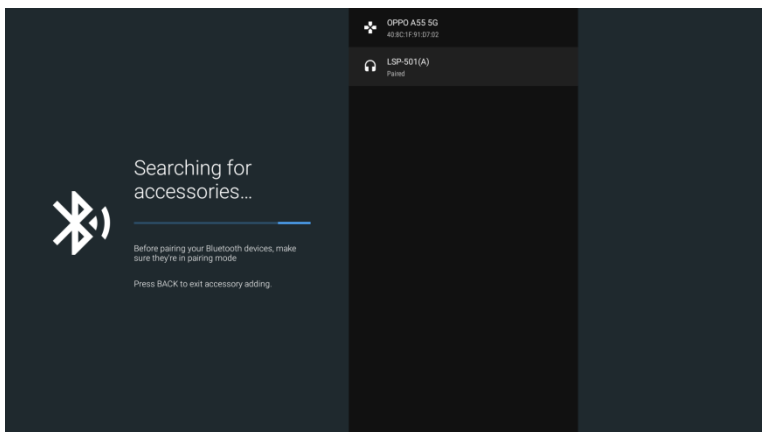

## Dateimanager

Klicken Sie auf das USB-Symbol in der oberen rechten Ecke der Startseite, um die Dateimanager-Seite aufzurufen. Wie nachfolgend dargestellt:

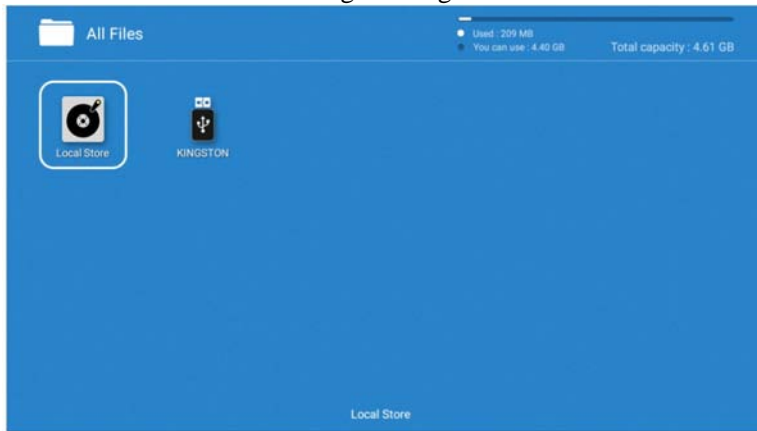

Klicken Sie auf den entsprechenden Laufwerksbuchstaben, um den Inhalt der Datei auf dem USB anzuzeigen, und wählen Sie die Datei zum Anzeigen oder Abspielen aus. Wie nachfolgend dargestellt:













## Foto

Klicken Sie auf das Bild, um die Bildwiedergabeoberfläche wie unten gezeigt aufzurufen. Drücken Sie die linke und rechte Taste, um den Cursor zu bewegen, und führen Sie verschiedene Operationen gemäß den Eingabeaufforderungen aus. Die Funktionen der Symbole auf der rechten Seite der Benutzeroberfläche von oben nach unten sind: Bildinformationen, Verkleinern, Vergrößern, Wiedergabeliste.









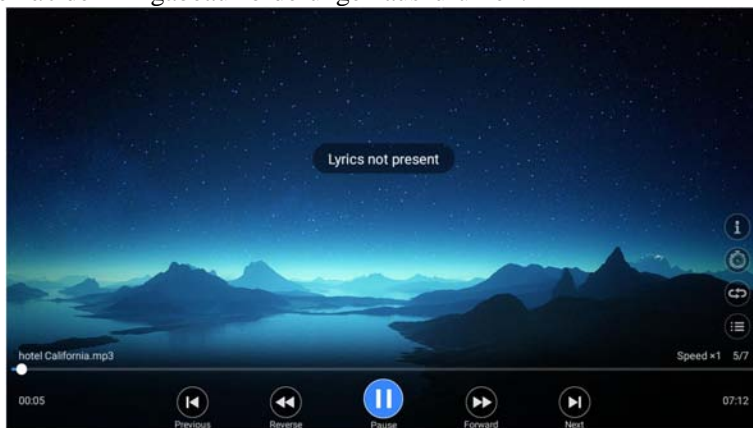

-  **Bildinformationen**
-  **Vergrößern**
-  **Rauszoomen**
-  **Wiedergabeliste**
-  **90 Grad gegen den Uhrzeigersinn drehen**
-  **Vorheriges Bild**
-  **Abspielen oder pausieren**
-  **Nächstes Bild**
-  **90 Grad im Uhrzeigersinn drehen**

## Musik

Klicken Sie auf die Musikdatei, um die Musikwiedergabe-Oberfläche wie unten gezeigt aufzurufen. Drücken Sie die linke und rechte Taste, um den Cursor zu bewegen und verschiedene Operationen gemäß den Eingabeaufforderungen auszuführen.









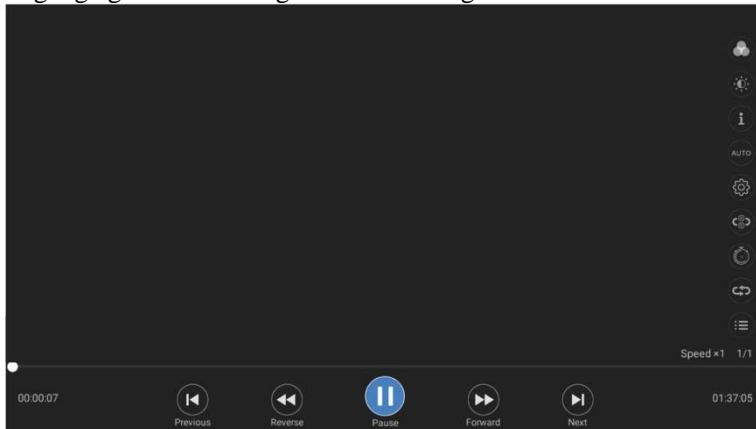





-  Vorheriges Lied
-  Zurückspulen
-  Abspielen oder pausieren
-  Schneller Vorlauf
-  Nächstes Lied
-  Musikinformationen
-  Stellen Sie die Zeit ein, zu der die Wiedergabe beginnt
-  Stellen Sie den Wiedergabemodus ein:  
Zufallswiedergabe/AII-Zyklus/Listenwiedergabe einmal/Einzelzyklus
-  Wiedergabeliste





## Movie

Klicken Sie auf die Videodatei, um die Videowiedergabeschnittstelle wie unten gezeigt aufzurufen. Drücken Sie die linke und rechte Taste, um den Cursor zu bewegen, und führen Sie verschiedene Vorgänge gemäß den Eingabeaufforderungen aus.



-  Vorheriger Film
-  Zurückspulen
-  Abspielen oder pausieren
-  Schneller Vorlauf
-  Nächster Film
-  Bildeinstellung
-  Videoinformationen
-  Seitenverhältnis 4:3/16:9/Automatisch
-  Breakpoint-Wiedergabe/Untertitel/Soundtrack-Einstellung
-  Einstellung für Segment-Wiederholungswiedergabe
-  Stellen Sie die Zeit ein, zu der die Wiedergabe beginnt
-  Stellen Sie den Wiedergabemodus ein:  
Zufallswiedergabe/AII-Zyklus/Listenwiedergabe einmal/Einzelzyklus
-  Wiedergabeliste

## Fehlerbehebung

Problem	Mögliche Ursache	Mögliche Lösung
Kein Bild und Ton.	<ul style="list-style-type: none"> <li>• Das Netzteil ist nicht eingesteckt oder funktioniert nicht.</li> <li>• Die falsche Eingangsquelle ist ausgewählt.</li> <li>• Die Eingangsquelle konnte nicht mit dem Fernsehgerät verbunden werden oder ist nicht eingeschaltet.</li> </ul>	<ul style="list-style-type: none"> <li>• Stecken Sie das Netzkabel in eine geeignete Steckdose.</li> <li>• Wählen Sie die richtige Eingangsquelle.</li> <li>• Stellen Sie sicher, dass die Eingangsquelle richtig angeschlossen und eingeschaltet ist.</li> </ul>
Keinen Ton.	<ul style="list-style-type: none"> <li>• Der Lautstärkereglere steht auf Minimum.</li> <li>• Die Mute-Taste  auf der Fernbedienung wurde gedrückt</li> <li>• Ein falscher Soundsystemmodus ist eingestellt.</li> </ul>	<ul style="list-style-type: none"> <li>• Drücken Sie die Taste , um die Lautstärke zu erhöhen.</li> <li>• Drücken Sie  oder die Taste (oder ), um die Lautstärke wiederherzustellen/zu erhöhen.</li> <li>• Stellen Sie im Hauptmenü einen korrekten Soundsystemmodus passend zu Ihrer TV-Quelle ein.</li> </ul>
Kein Bild oder nur monochromes Bild.	<ul style="list-style-type: none"> <li>• Die Farbsystemeinstellung stimmt nicht mit dem Programm überein.</li> <li>• Die Soundsystem-Einstellung stimmt nicht mit dem Programm überein.</li> </ul>	<ul style="list-style-type: none"> <li>• Wählen Sie die entsprechende Farbsystemeinstellung.</li> <li>• Wählen Sie die geeignete Soundsystemeinstellung. (Wenn Sie sich nicht sicher sind, verwenden Sie die automatischen Einstellungen, sofern verfügbar).</li> </ul>
Ton- oder Bildstörungen.	<ul style="list-style-type: none"> <li>• Einige Geräte, die Störungen verursachen, befinden sich in der Nähe des Fernsehgeräts.</li> <li>• Mehr als ein Gerät ist an dieselbe Steckdose angeschlossen.</li> <li>• Ein falscher Soundsystemmodus ist eingestellt.</li> </ul>	<ul style="list-style-type: none"> <li>• Halten Sie störungsverursachende Geräte vom Fernsehgerät fern.</li> <li>• Stecken Sie das Netzteil in eine andere, separate Steckdose.</li> <li>• Stellen Sie im Hauptmenü einen korrekten Soundsystemmodus passend zu Ihrer TV-Quelle ein.</li> </ul>
Die PVR-Aufnahme ist fehlgeschlagen oder „FESTPLATTE NICHT BEREIT“ wird angezeigt.	<ul style="list-style-type: none"> <li>• Möglicherweise haben Sie Ihr USB-Gerät nach der letzten Aufnahme nicht entfernt, was erforderlich ist, um das Gerät vor Beschädigung zu schützen.</li> </ul>	<ul style="list-style-type: none"> <li>• Entfernen Sie das USB-Gerät nach jeder Aufnahme, wenn Aufnahme Probleme auftreten. Wenn „FESTPLATTE NICHT BEREIT“ angezeigt wird, entfernen Sie das Gerät, schließen Sie es erneut an und fahren Sie dann mit Ihrer Aufnahme fort.</li> </ul>

<b>Problem</b>	<b>Mögliche Ursache</b>	<b>Mögliche Lösung</b>
DTV-Bildpixelung	<ul style="list-style-type: none"> <li>• Schlechter Empfang</li> </ul>	<ul style="list-style-type: none"> <li>• Passen Sie die Position oder Ausrichtung der Fernseher-Antenne an.</li> <li>• Überprüfen Sie die Antennenverbindung von der Wandplatte zum Fernsehgerät.</li> <li>• Versuchen Sie, die Kanäle neu abzustimmen, da die Kanalfrequenzen in einigen Gebieten unterschiedlich sein können.</li> </ul>

### **Garantie**

Vielen Dank für den Kauf dieses Sylvox-Produkts. Wir freuen uns, Ihnen 12 Monate kostenlose Garantie anbieten zu können.

Wenn Sie Fragen haben, kontaktieren Sie uns bitte über unsere After-Sales E-Mail oder Website, um Unterstützung zu erhalten.

After-Sales E-Mail: [service@sylvoxtv.com](mailto:service@sylvoxtv.com)

Website: [www.sylvoxtv.com](http://www.sylvoxtv.com)