

Inhalt

1. Packungsinhalt	35
2. Bedienung und Programmierung.....	39
3. Wartung	46
4. Fehlerbehebung.....	52
5. Spezifikationen des Produkts	56

Wichtige Sicherheitshinweise

WICHTIGE SICHERHEITSHINWEISE

Bei der Verwendung eines elektrischen Geräts sollten immer grundlegende Vorsichtsmaßnahmen beachtet werden, einschließlich der folgenden:

LESEN SIE ALLE ANWEISUNGEN VOR DEM GEBRAUCH DIESES GERÄTS. BEWAHREN SIE DIESE ANLEITUNG GUT AUF

1. Dieses Gerät kann von Kindern ab 8 Jahren und darüber sowie von Personen mit verringerten physischen, sensorischen oder mentalen Fähigkeiten oder Mangel an Erfahrung und Wissen benutzt werden, wenn sie beaufsichtigt oder bezüglich des sicheren Gebrauchs des Geräts unterwiesen wurden und die daraus resultierenden Gefahren verstehen. Kinder dürfen nicht mit dem Gerät spielen. Die Reinigung und Benutzerwartung dürfen nicht von Kindern ohne Aufsicht durchgeführt werden.
2. Räumen Sie den zu reinigenden Bereich auf. Entfernen Sie Netzkabel und kleine

Gegenstände vom Boden, in denen sich das Gerät verfangen könnte. Stecken Sie Teppichfransen unter den Teppichboden und heben Sie Gegenstände wie Vorhänge und Tischdecken vom Boden ab.

3. Wenn der Reinigungsbereich durch eine Stufe oder Treppe abfällt, sollten Sie das Gerät so bedienen, dass es die Stufe erkennen kann, ohne über die Kante zu fallen. Es kann notwendig werden, eine physische Barriere an der Kante zu platzieren, um das Herunterfallen des Geräts zu verhindern. Stellen Sie sicher, dass die physische Barriere keine Stolperfalle darstellt.
4. Verwenden Sie das Gerät nur wie in diesem Handbuch beschrieben. Verwenden Sie nur Anbaugeräte, die vom Hersteller empfohlen oder verkauft werden.
5. Bitte stellen Sie sicher, dass die Spannung Ihrer Stromquelle mit der auf der Selbstreinigungsstation angegebenen Spannung übereinstimmt.
6. NUR für die Verwendung im Innenbereich von Haushalten. Verwenden Sie das Gerät nicht im Freien, in gewerblichen oder industriellen Umgebungen.
7. Verwenden Sie nur den Original-Akku und die

Selbstreinigungsstation, die vom Hersteller mit dem Gerät mitgeliefert wurden. Nicht wiederaufladbare Batterien sind verboten. Informationen zum Akku finden Sie im Abschnitt „Technische Daten“.

8. Nicht ohne Staubbehälter und/oder Filter verwenden.
9. Betreiben Sie das Gerät nicht in Bereichen, in denen sich brennende Kerzen oder zerbrechliche Gegenstände befinden.
10. Nicht in extrem heißen oder kalten Umgebungen verwenden und lagern (unter -5°C / 23°F oder über 40°C / 104°F). Bitte laden Sie den Roboter bei Temperaturen über 0°C / 32°F und unter 40°C / 104°F .
11. Halten Sie Haare, lose Kleidung, Finger und alle Körperteile von allen Öffnungen und beweglichen Teilen fern.
12. Betreiben Sie das Gerät nicht in Räumen, in denen Säuglinge oder Kinder schlafen.
13. Verwenden Sie das Gerät nicht auf nassen Oberflächen oder Oberflächen mit stehendem Wasser.
14. Lassen Sie das Gerät keine großen Gegenstände wie Steine, große Papierstücke oder andere Gegenstände aufnehmen, die das Gerät verstopfen könnten.

15. Verwenden Sie das Gerät nicht, um entflammbare oder brennbare Materialien wie Benzin, Drucker- oder Kopiertoner aufzunehmen oder in Bereichen zu verwenden, in denen diese vorhanden sein könnten.
16. Nehmen Sie mit dem Gerät keine brennenden oder rauchenden Gegenstände auf, wie z. B. Zigaretten, Streichhölzer, heiße Asche oder andere Gegenstände, die einen Brand verursachen könnten.
17. Stecken Sie keine Gegenstände in den Ansaugtrakt. Nicht verwenden, wenn die Ansaugung blockiert ist. Halten Sie den Einlass frei von Staub, Flusen, Haaren oder anderen Dingen, die den Luftstrom beeinträchtigen könnten.
18. Achten Sie darauf, dass das Netzkabel nicht beschädigt wird. Ziehen oder tragen Sie das Gerät oder die Selbstreinigungsstation nicht am Netzkabel, verwenden Sie das Netzkabel nicht als Griff, schließen Sie keine Tür über dem Netzkabel und ziehen Sie das Netzkabel nicht um scharfe Kanten oder Ecken. Lassen Sie das Gerät nicht über das Netzkabel fahren. Halten Sie das Netzkabel von heißen Oberflächen fern.

19. Wenn das Netzkabel beschädigt ist, muss es durch den Hersteller oder seinen Kundendienst ersetzt werden, um eine Gefährdung zu vermeiden.
20. Verwenden Sie das Gerät nicht mit einem beschädigten Netzkabel oder an einer beschädigten Steckdose. Verwenden Sie das Gerät oder die Selbstreinigungsstation nicht, wenn diese nicht ordnungsgemäß funktionieren, fallen gelassen oder beschädigt wurden, im Freien stehen oder mit Wasser in Berührung gekommen sind. Sie müssen durch den Hersteller oder seinen Service repariert werden, um eine Gefährdung zu vermeiden.
21. Verwenden Sie das Gerät nicht mit einem beschädigten Netzkabel oder an einer beschädigten Steckdose. Verwenden Sie das Gerät oder die Selbstreinigungsstation nicht, wenn diese nicht ordnungsgemäß funktionieren, fallen gelassen oder beschädigt wurden, im Freien stehen oder mit Wasser in Berührung gekommen sind. Sie müssen durch den Hersteller oder seinen Service repariert werden, um eine Gefährdung zu vermeiden.
22. Schalten Sie den Netzschalter aus, bevor Sie das Gerät reinigen oder warten.
23. Vor der Reinigung oder Wartung der Selbstreinigungsstation muss der Stecker aus der Steckdose gezogen werden.
24. Nehmen Sie das Gerät aus der Selbstreinigungsstation, und schalten Sie den Netzschalter des Geräts aus, bevor Sie den Akku zur Entsorgung des Geräts herausnehmen.
25. Vor der Entsorgung des Geräts muss der Akku entfernt und gemäß den örtlichen Gesetzen und Vorschriften entsorgt werden.
26. Bitte entsorgen Sie gebrauchte Akkus entsprechend den örtlichen Gesetzen und Vorschriften.
27. Verbrennen Sie das Gerät nicht, auch wenn es stark beschädigt ist. Der Akku kann im Brandfall explodieren.
28. Wenn Sie die Selbstreinigungsstation über einen längeren Zeitraum nicht benutzen, ziehen Sie bitte den Netzstecker.
29. Das Gerät muss in Übereinstimmung mit den Anweisungen in dieser Bedienungsanleitung verwendet werden. yeedi übernimmt keine Haftung oder Verantwortung für Schäden oder Verletzungen, die durch unsachgemäßen Gebrauch entstehen.

30. Der Roboter enthält Akkus, die nur von Fachkräften ausgetauscht werden können. Um den Akku des Roboters auszutauschen, wenden Sie sich bitte an den Kundendienst.
31. Wenn der Roboter über einen längeren Zeitraum nicht verwendet wird, schalten Sie ihn zur Lagerung aus und ziehen Sie den Stecker der Selbstreinigungsstation ab.
- 32. WARNUNG:** Verwenden Sie zum Aufladen des Akkus nur das abnehmbare Netzteil CH2028, das mit dem Gerät mitgeliefert wird.
33. Lassen Sie das Gerät nicht über Kabel oder Zuleitungen fahren.
34. Vor der Reinigung oder Wartung des Geräts muss der Stecker aus der Steckdose gezogen werden.
35. Vergewissern Sie sich, dass der Deckel nach dem Befüllen des Reservoirs fest sitzt. Ein nicht fest sitzender Deckel kann Wasserlecks verursachen.

Um die Anforderungen an die HF-Exposition zu erfüllen, sollte zwischen diesem Gerät und Personen während des Gerätebetriebs ein Abstand von 20 cm oder mehr eingehalten werden.

Um die Einhaltung der Vorschriften zu gewährleisten, wird ein Betrieb in einem geringeren Abstand als diesem nicht empfohlen. Die für diesen Sender verwendete Antenne darf nicht in Verbindung mit einer anderen Antenne oder einem anderen Sender aufgestellt werden.

	Klasse II
	Kurzschlussfester Sicherheitstrenntransformator
	Schaltnetzteil
	Nur für die Verwendung in Innenräumen
	Gleichstrom
	Wechselstrom

Für EU-Länder

Informationen zur EU-Konformitätserklärung finden Sie unter <https://www.yeedi.com/support>



Korrekte Entsorgung dieses Produkts

Diese Kennzeichnung gibt an, dass dieses Produkt in der gesamten EU nicht zusammen mit anderen Haushaltsabfällen entsorgt werden darf. Um mögliche Schäden für die Umwelt oder die menschliche Gesundheit durch unkontrollierte Abfallentsorgung zu vermeiden, recyceln Sie das Gerät verantwortungsvoll, um die nachhaltige Wiederverwendung von Materialressourcen zu fördern. Um Ihr Altgerät zu recyceln, nutzen Sie bitte die Rückgabe- und Sammelsysteme oder wenden Sie sich an den Händler, bei dem das Produkt gekauft wurde. Sie können dieses Produkt sicher recyceln.

Korrekte Entsorgung des Akkus

Wenn der Roboterakku entsorgt werden soll, geben Sie ihn bitte bei der nächstgelegenen Recyclingstation oder dem Kundendienst zur ordnungsgemäßen zentralen Entsorgung ab.

Die folgenden Anweisungen sind NICHT für Anwender gedacht, sondern nur für den professionellen Batterieentsorger.

Die in der Batterie enthaltenen chemischen Substanzen können Verunreinigungen verursachen. Bevor Sie den Roboter entsorgen, entfernen Sie bitte vorab den Akku.

Entnahme des Akkus

Der folgende Hinweis gilt nur für die Entsorgung des Roboters. Es handelt sich NICHT um eine Betriebsanleitung für den Gebrauch oder die Wartung.

Der Akku darf nur entnommen werden, wenn er vollständig entladen ist. Der Akku darf unter keinen Umständen mit Metallgegenständen in Berührung kommen.

Lassen Sie den Roboter eingeschaltet, wenn er sich nicht in der Dockingstation befindet, bis er keinen Strom mehr hat.

Schalten Sie den Hauptschalter des Roboters aus.

Entfernen Sie die Schrauben der Batterieabdeckung.

Entfernen Sie die Batterieabdeckung.

Ziehen Sie den Anschlussstecker des Akkus heraus und entfernen Sie ihn.

VORSICHT Ein Auslaufen des Akkus kann zu Verletzungen führen.

Falls der Akku ausläuft, vermeiden Sie unbedingt den Kontakt mit Augen oder Haut. Bei versehentlichem Kontakt sofort mit großen Mengen sauberen Wassers spülen. Wenn die Reizung anhält, suchen Sie bitte einen Arzt auf.

1. Verpackungsinhalt/1.1 Verpackungsinhalt

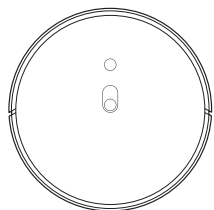

Roboter

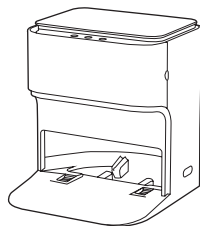

Selbstreinigungsstation

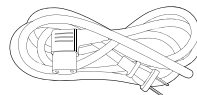

Netzkabel



Reinigungswerkzeug



Klarwasserbehälter-Filter
(vorinstalliert)



Gebrauchsanweisung



Randbürste

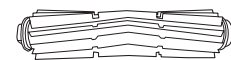

Hauptbürste
(vorinstalliert)



Staubbehälter und
Reservoir



Wischpad-Platten
(vorinstalliert)



Waschbare Wischmopps

Hinweis: Die Abbildungen und Illustrationen dienen nur als Referenz und können vom tatsächlichen Aussehen des Produkts abweichen. Änderungen des Produktdesigns und der technischen Daten ohne vorherige Ankündigung sind vorbehalten.

1. Verpackungsinhalt/1.2 Produktdiagramm

Roboter

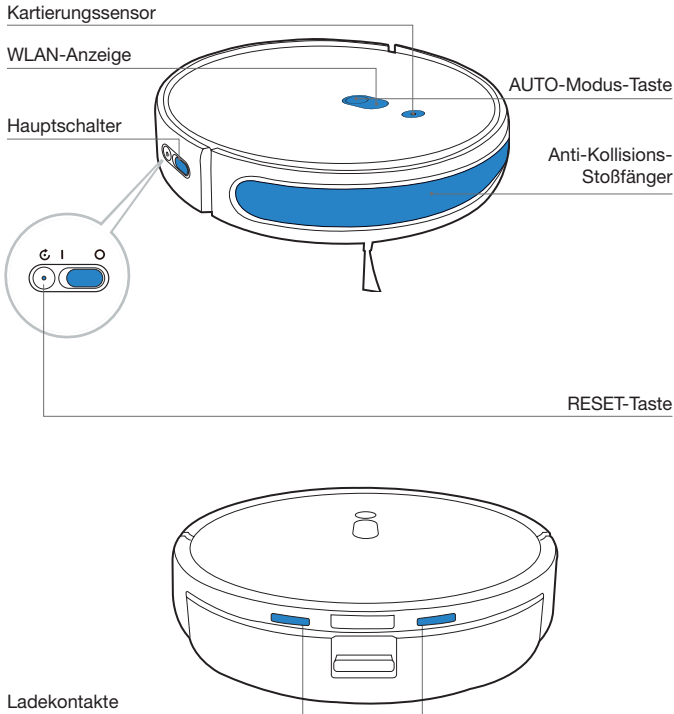

Ansicht von unten

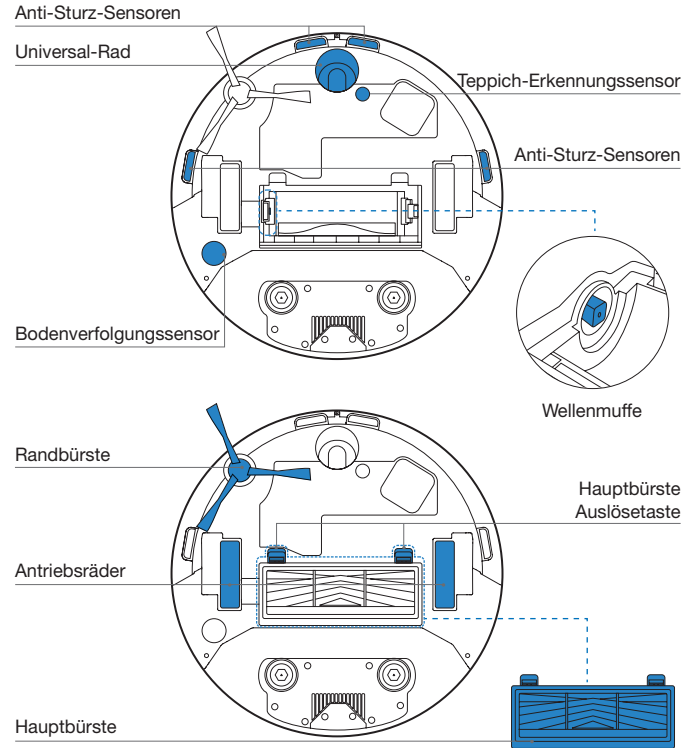

Staubbehälter und Reservoir

Staubbehälter ①

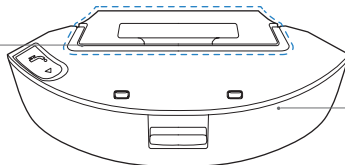

Reservoir ②

Wischpad-Platten



Waschbare Wischmopps

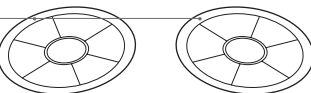

Staubbehälter ①

Multi-Funktions-Reinigungswerkzeug

Handgriff

Freigabetaste

Filternetz

Schwamm-Filter

HEPA-Feinfilter

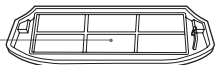
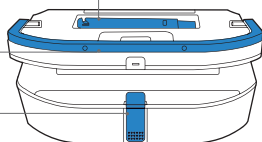

Reservoir ②

Wasserzulauf

Freigabetaste

Wischpad-Platten

Waschbare Wischmopps

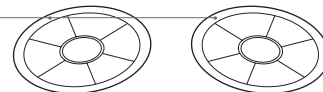
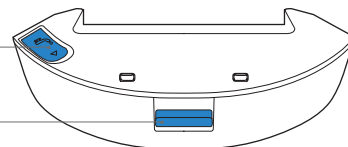

Selbstreinigungsstation

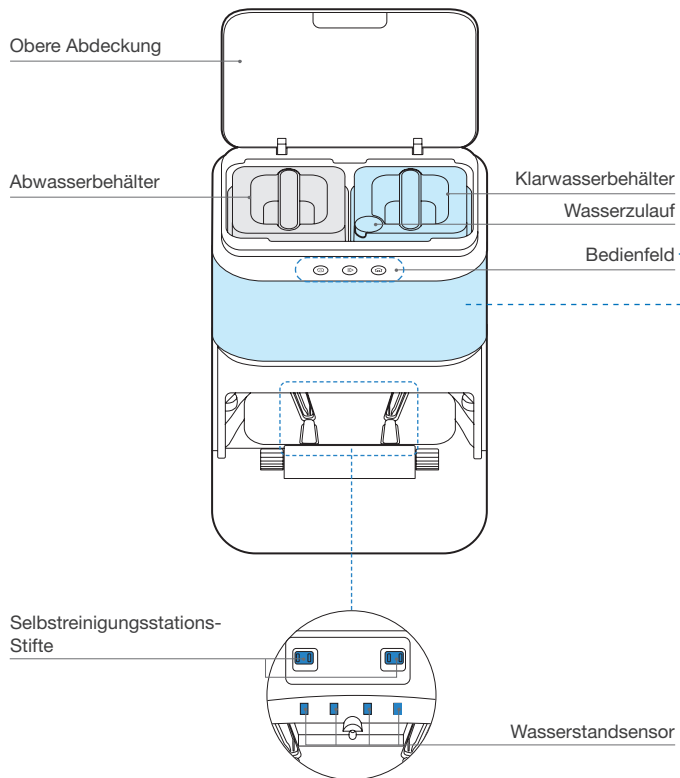

Bedienfeld

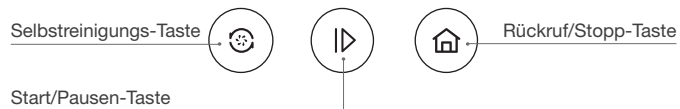

Lagerung

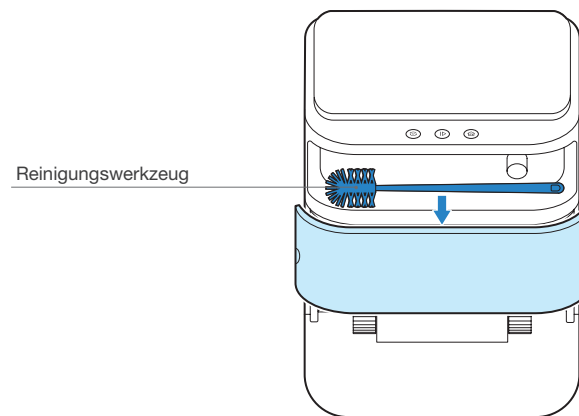

2. Bedienung und Programmierung/2.1 Hinweise vor der Reinigung

Räumen Sie den zu reinigenden Bereich auf, indem Sie Möbel, wie z. B. Stühle, an ihren richtigen Platz stellen.

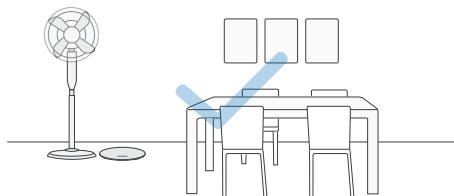

Stellen Sie bei der ersten Verwendung sicher, dass jede Zimmertür geöffnet ist, damit der Roboter Ihr Haus vollständig erkunden kann.

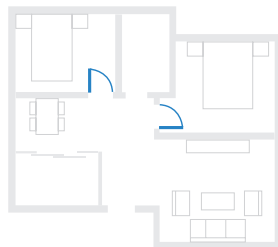

Es kann notwendig sein, eine physische Barriere an Bodenkanten wie Stufen zu platzieren, um zu verhindern, dass das Gerät über die Kante fällt.

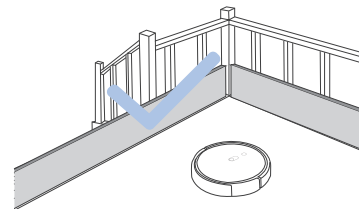

Stellen Sie sicher, dass die zu reinigenden Bereiche gut ausgeleuchtet sind, damit der Mapping-Sensor ordnungsgemäß funktioniert.

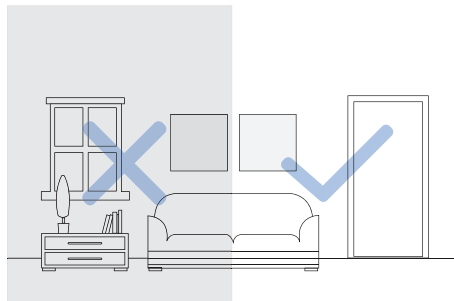

Bevor Sie das Produkt auf einem Teppich mit Quasten verwenden, falten Sie bitte die Teppichquasten unter den Teppich.



Bitte stellen Sie ihn nicht in engen Räumen auf, wie z. B. Fluren, und achten Sie darauf, dass Sie den Detektionssensor nicht blockieren.



Entfernen Sie Gegenstände wie Drähte, Tücher und Hausschuhe usw. vom Boden, um die Reinigungseffizienz zu verbessern.

2. Bedienung und Programmierung/2.2 Schnellstart

Bevor Sie den Roboter benutzen, entfernen Sie bitte alle Schutzfolien oder Schutzstreifen an Roboter und Selbstreinigungsstation.

1 Kantenbürste installieren

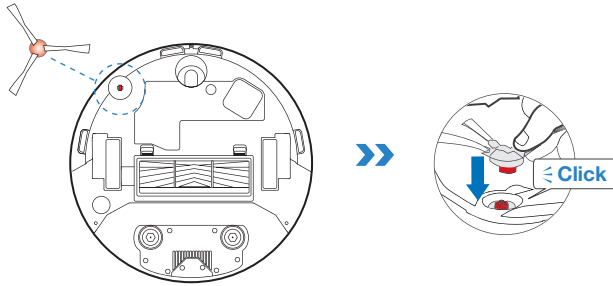

3 Platzierung der Selbstreinigungsstation

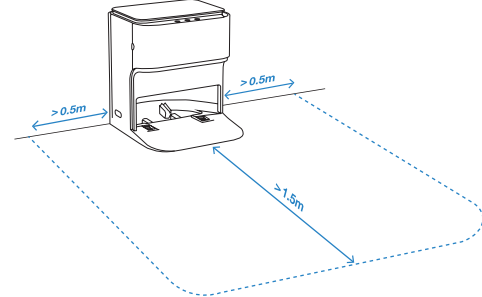

Halten Sie den Bereich um die Station herum frei von Objekten und reflektierenden Objektflächen.

2 Selbstreinigungsstation zusammenbauen

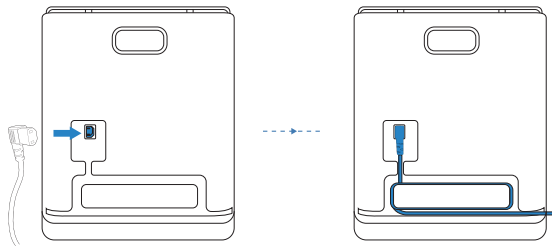

4 Wasser in den Klarwasserbehälter zugeben

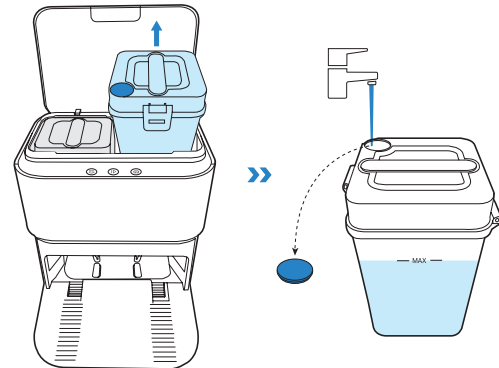

5 Strom einschalten

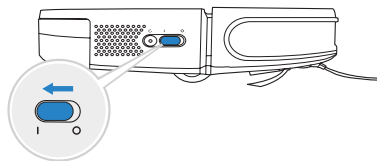

Hinweis: I = EIN, O = AUS.

! Der Roboter kann nicht geladen werden, wenn er ausgeschaltet ist.

6 Roboter aufladen

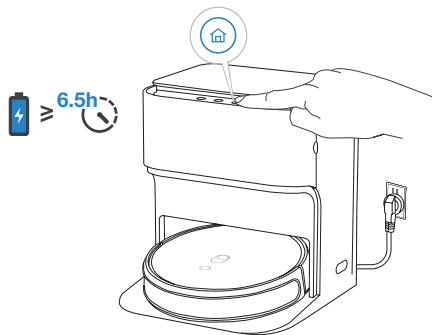

2. Bedienung und Programmierung /2.3 yeedi-App

Um alle verfügbaren Funktionen zu nutzen, wird empfohlen, Ihren Roboter über die yeedi-App zu steuern.

Bevor Sie beginnen, vergewissern Sie sich, dass:

- Ihr Mobiltelefon mit einem WLAN-Netzwerk verbunden ist.
- Das Funksignal im 2,4-GHz-Band an Ihrem Router aktiviert ist.
- Die WLAN-Anzeigeleuchte am Roboter langsam blinkt.

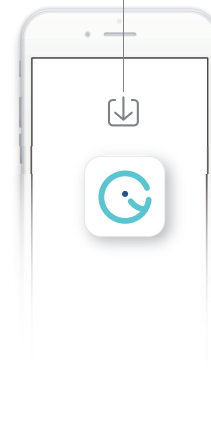
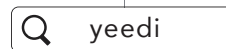

WLAN-Anzeigeleuchte

	Langsam blinkend	Verbindung zum WLAN unterbrochen oder Warten auf WLAN-Verbindung
	Schnelles Blinken	Verbinden mit WLAN
	Kontinuierlich	Verbunden mit WLAN

Tipps:

Wenn Sie Probleme bei der WLAN-Einrichtung haben, lesen Sie den Abschnitt Fehlerbehebung > WLAN-Verbindung in diesem Handbuch.

2. Bedienung und Programmierung /2.4 Bedienung des Roboters

1 Start

Bitte starten Sie das Mapping im Vakuummodus, um die Effizienz zu gewährleisten. Entfernen Sie die Wischpad-Platten, um in den Vakuummodus zu wechseln. Entfernen Sie nicht das Reservoir.

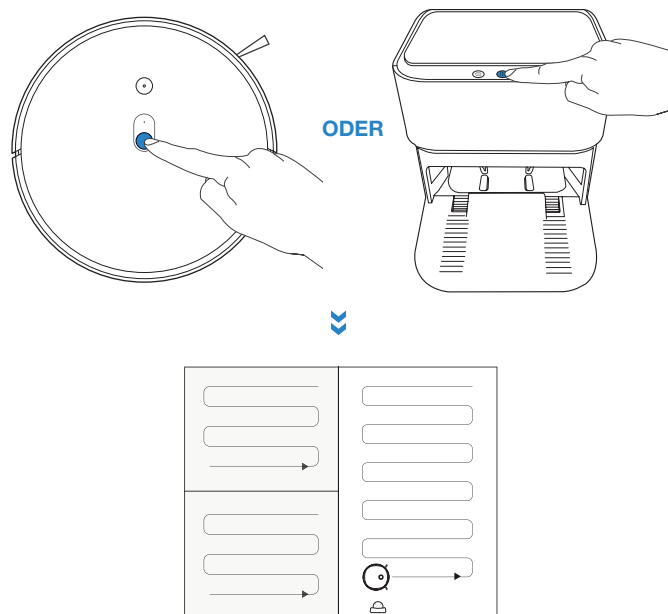

2 Pause

Hinweis: Das Bedienfeld des Roboters hört auf zu leuchten, nachdem der Roboter für einige Minuten angehalten wurde. Drücken Sie die AUTO-Modus-Taste am Roboter, um ihn aufzuwecken.

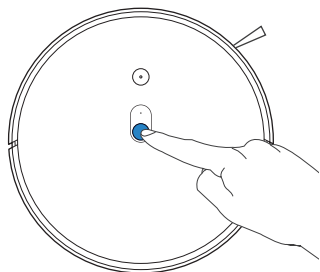

3 Aufwachen

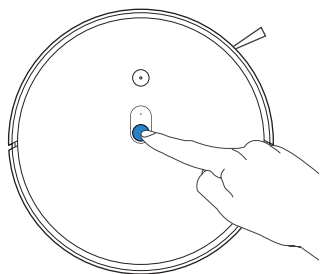

4 Strom AUS

Hinweis: Wenn der Roboter nicht arbeitet, wird empfohlen, ihn eingeschaltet zu lassen und zu laden.

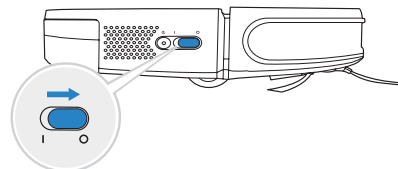

2. Bedienung und Programmierung/2.5 Staubbehälter und Reservoir

Hinweis:

1. Um die Lebensdauer des Behälters zu verlängern, wird empfohlen, deionisiertes oder enthärtetes Wasser für das Wischsystem zu verwenden.
2. Entleeren Sie den Behälter, nachdem der Roboter den Wischvorgang beendet hat.

Wasser hinzufügen

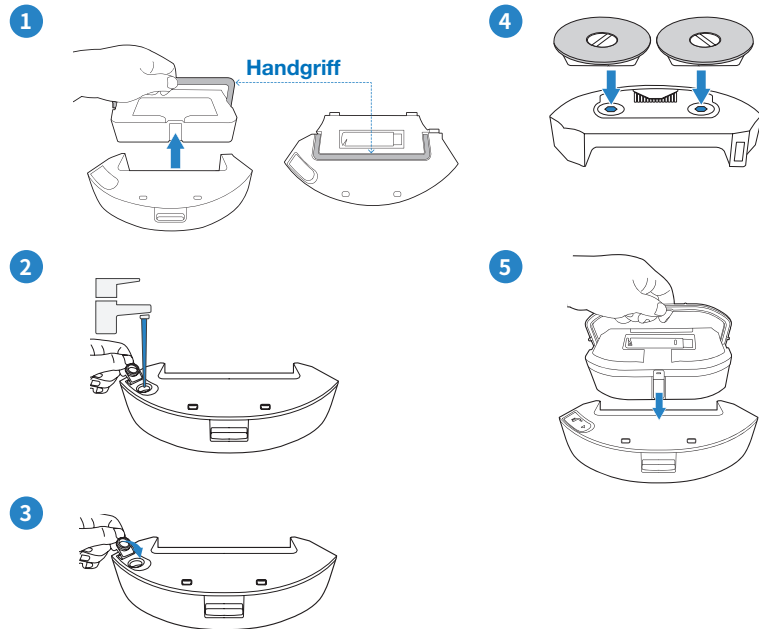

Staubbehälter und Reservoir installieren

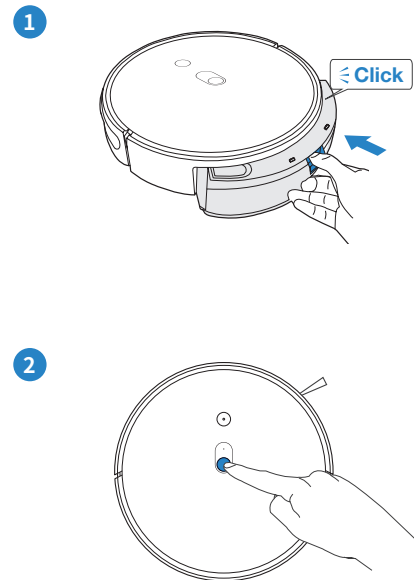

*Stellen Sie sicher, dass der Deckel fest sitzt.
Ein nicht fest sitzender Deckel kann Wasserlecks verursachen.

2. Bedienung und Programmierung/2.6 Selbstreinigungsstation

1 Roboter starten/pausieren

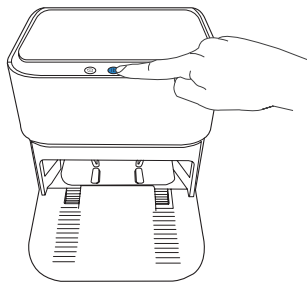

2 Rückruf-Roboter/Direkt-Roboter zum Verlassen der Selbstreinigungsstation

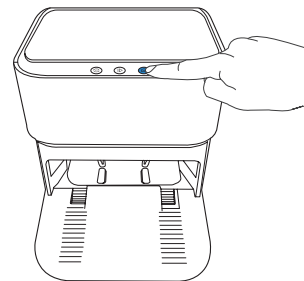

3 Reinigungsaufgabe beenden, Roboter zurück zur Selbstreinigungsstation leiten und Reinigung der Wischmopps starten

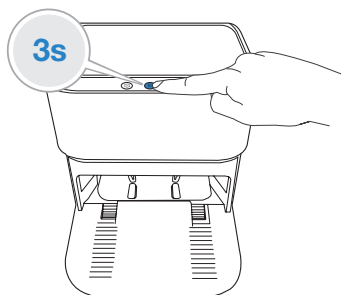

3. Wartung/3.1 Regelmäßige Wartung

Führen Sie Wartungsarbeiten und den Austausch von Teilen in den folgenden Zeitabständen durch, damit der Roboter mit maximaler Leistung läuft:

Roboterteil	Wartungshäufigkeit	Austauschhäufigkeit
Waschbare Wischmopps	/	Alle 3 Monate
Randbürste	Einmal alle 2 Wochen	Alle 3–6 Monate
Hauptbürste	Einmal pro Woche	Alle 6–12 Monate
Schwammfilter/Hochleistungsfilter	Einmal pro Woche	Alle 3–6 Monate
Mapping-Sensor Universalrad Anti-Sturz-Sensoren Stoßfänger Ladekontakte Selbstreinigungsstations-Stifte	Einmal pro Woche	/
Reinigen des Tanks	Einmal alle 2 Wochen	/
Klarwasserbehälter	Einmal alle 3 Wochen	/
Abwasserbehälter	Nach jeder Anwendung	/

Zur einfachen Wartung wird ein Multifunktions-Reinigungswerkzeug mitgeliefert. Seien Sie vorsichtig, dieses Reinigungswerkzeug hat scharfe Kanten.

Hinweis: yeedi stellt verschiedene Ersatzteile und Armaturen her. Für weitere Informationen zu Ersatzteilen wenden Sie sich bitte an den Kundendienst.

3. Wartung/3.2 Staubbehälter und Reservoir

Bevor Sie Reinigungs- und Wartungsarbeiten am Roboter durchführen, schalten Sie den Roboter AUS und trennen Sie die Selbstreinigungsstation vom Stromnetz.

Hinweis: Nachdem der Roboter die Reinigung beendet hat, entleeren Sie den Vorratsbehälter.

Reservoir

1

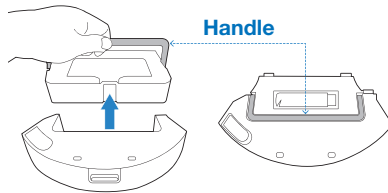

2

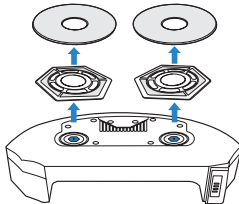

3

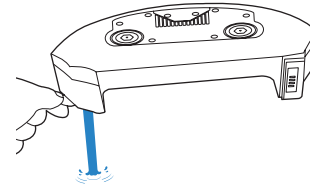

4

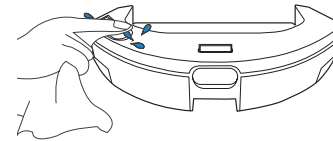

Hinweis:

1. Verwenden Sie die Selbstreinigungsstation zum Reinigen und Trocknen der abwaschbaren Wischmopps. Um die Lebensdauer der waschbaren Wischmopps zu verlängern, nehmen Sie sie nicht zu oft von den Wischpad-Platten ab.
2. Spülen Sie die Wischpad-Platten mit Wasser ab. Verwenden Sie kein Tuch oder andere Gegenstände, welche die Platten zerkratzen, da dies die Lebensdauer ihrer Befestigung verkürzen kann.
3. Bitte ersetzen Sie die waschbaren Wischmopps, sobald die yeedi APP Sie dazu auffordert. Um Zubehör zu kaufen, besuchen Sie bitte <https://us.yeedi.com>.

Staubbehälter

1

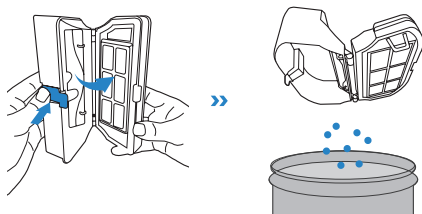

2

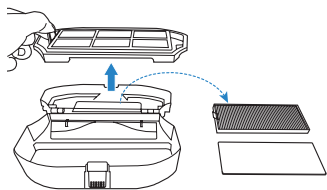

3

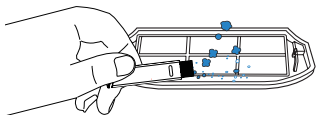

4

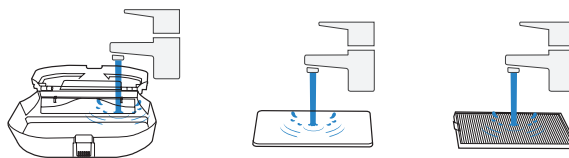

Hinweis:

1. Den Filter wie oben gezeigt mit Wasser abspülen.
2. Den Filter nicht mit den Fingern oder einer Bürste reinigen.
3. Achten Sie darauf, den Filter nach dem Waschen mindestens 24 Stunden lang zu trocknen.

5

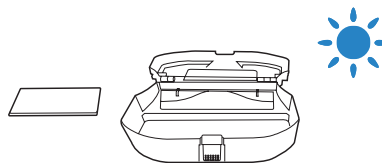

3. Wartung/3.3 Selbstreinigungsstation

- 1 Wasser in den Reinigungstank einfüllen



- 3 Ablassen des Wassers aus dem Reinigungstank



- 2 Reinigen Sie den Reinigungsbehälter

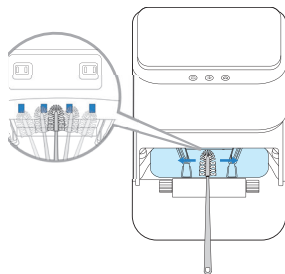

- 4 Abwasserbehälter leeren

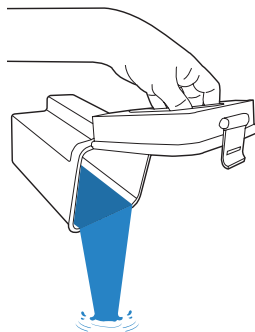

- 5 Reinigen Sie den Klarwasserbehälter-Filter

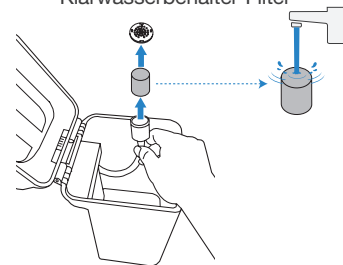

3. Wartung/3.4 Hauptbürste und Randbürste

Hauptbürste

1

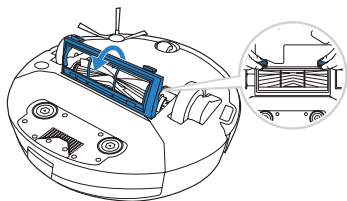

2

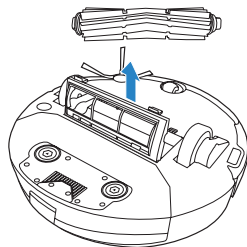

3

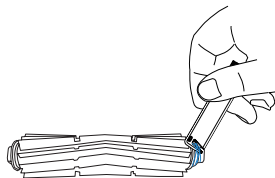

Randbürste

1

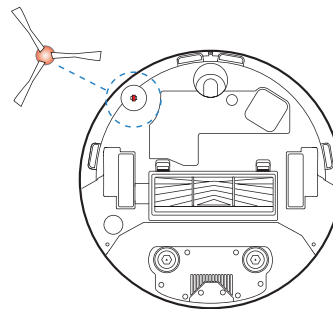

2

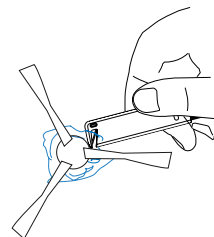

Hinweis: Wenn die Wellenmuffe der Hauptbürste abfällt, beseitigen Sie bitte den Schmutz und installieren Sie sie erneut.

3. Wartung/3.5 Sonstige Komponenten

*Bitte wischen Sie die Komponenten mit einem sauberen, trockenen Tuch ab.

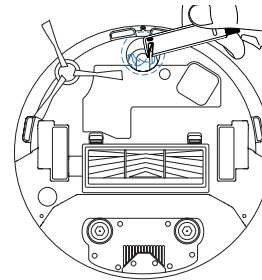
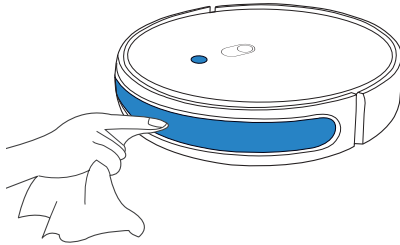
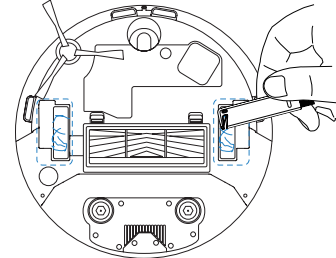
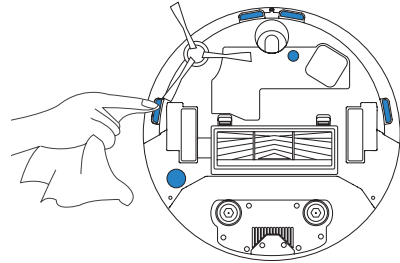

Hinweis: Bitte achten Sie darauf, dass das Universalrad zu Bodenschäden führen kann, falls es mit Haaren und Schmutz verstopft ist.

Falls sich das Universalrad auch nach der Reinigung nicht drehen kann, stellen Sie bitte jede weitere Verwendung des Geräts ein und wenden Sie sich unverzüglich an den Kundendienst, um Hilfe zu erhalten.

4. Fehlerbehebung/4.1 Fehlerbehebung

Nummer	Szenarios	Mögliche Ursache	Lösung
1	Der Roboter kann sich nicht mit dem heimischen WLAN-Netzwerk verbinden.	Falscher Heim-WLAN-Benutzername oder falsches Passwort eingegeben.	Geben Sie den korrekten Heim-WLAN-Benutzernamen und das Passwort ein.
		Der Roboter befindet sich nicht in Reichweite des Heim-WLAN-Signals.	Vergewissern Sie sich, dass sich der Roboter in Reichweite des Heim-WLAN-Signals befindet.
		Die Netzwerkeinrichtung wurde gestartet, bevor der Roboter bereit war.	Schalten Sie den Hauptschalter ein. Drücken Sie die RESET-Taste für 3 Sekunden. Der Roboter ist bereit für die Netzwerkeinrichtung, wenn er eine Melodie spielt und seine WLAN-Anzeige langsam blinkt.
		Der Roboter unterstützt kein 5-GHz-WLAN.	Stellen Sie sicher, dass der Roboter mit dem 2,4-GHz-WLAN-Netzwerk verbunden ist.
2	Der Roboter wird nicht geladen.	Roboter ist nicht EIN-geschaltet.	Schalten Sie den Roboter ein.
		Der Roboter hat sich nicht mit der Dockingstation verbunden.	Stellen Sie sicher, dass die Ladekontakte des Roboters mit den Stiften der Dockingstation verbunden sind.
		Die Dockingstation ist nicht an die Stromversorgung angeschlossen.	Vergewissern Sie sich, dass die Dockingstation an die Stromversorgung angeschlossen ist.
		Die Batterie ist vollständig entladen.	Bitte wenden Sie sich an den Kundendienst, um Hilfe zu erhalten.

Nummer	Szenarios	Mögliche Ursache	Lösung
3	Der Roboter kann nicht in die Dockingstation zurückkehren.	Die Dockingstation ist nicht richtig platziert.	Lesen Sie in Abschnitt 2.2 nach, wie Sie die Dockingstation richtig platzieren.
		Die Dockingstation ist nicht richtig angeschlossen.	Vergewissern Sie sich, dass die Dockingstation richtig angeschlossen ist.
		Die Dockingstation wird während der Reinigung manuell bewegt.	Es wird empfohlen, die Dockingstation während der Reinigung nicht zu bewegen.
		Der Roboter hat die Reinigung nicht von der Dockingstation aus gestartet.	Stellen Sie sicher, dass der Roboter die Reinigung von der Dockingstation aus startet.
4	Der Roboter verpasst die Reinigung von zu reinigenden Stellen oder wiederholt die Reinigung des gereinigten Bereichs.	Der Reinigungszyklus wird durch kleine Gegenstände oder Hindernisse auf dem Boden gestört.	Entfernen Sie Netzkabel und kleine Gegenstände vom Boden, um eine effiziente Reinigung zu gewährleisten. Der Roboter reinigt automatisch den verpassten Bereich, bitte vermeiden Sie es, den Roboter manuell zu bewegen oder den Weg während des Reinigungszyklus zu blockieren.
		Der Roboter arbeitet auf rutschigen, polierten Böden.	Stellen Sie sicher, dass eventuelles Bohnerwachs getrocknet ist, bevor der Roboter mit der Reinigung beginnt.
		Der Roboter kann bestimmte Bereiche, die durch Möbel oder Barrieren blockiert sind, nicht erreichen.	Räumen Sie den zu reinigenden Bereich auf, indem Sie Möbel und kleine Gegenstände an ihren richtigen Platz stellen.

Nummer	Szenarios	Mögliche Ursache	Lösung
5	Der Roboter bleibt während der Arbeit stecken und stoppt.	Der Roboter bleibt während der Arbeit stecken und stoppt.	Der Roboter wird auf verschiedene Weise versuchen, sich zu befreien. Wenn dies nicht erfolgreich ist, entfernen Sie die Hindernisse manuell und starten Sie neu.
		Der Roboter könnte unter Möbeln mit einem Zugang in ähnlicher Höhe feststecken bleiben.	Bitte setzen Sie hier eine physische Barriere.
6	Der Roboter macht beim Reinigen zu viel Lärm.	Der Roboter hat sich verheddert oder ist durch Ablagerungen blockiert.	Reinigen Sie den Roboter wie im Abschnitt Wartung und Neustart beschrieben. Wenn das Problem weiterhin besteht, wenden Sie sich bitte an den Kundendienst.
7	Die Wellenmuffe der Hauptbürste fällt ab.	Die Wellenmuffe wird durch Schmutz blockiert und fällt während der Reinigung ab.	Bitte beseitigen Sie den Schmutz und installieren Sie sie erneut.

4. Fehlerbehebung/4.2 WLAN-Verbindung

Stellen Sie vor der WLAN-Einrichtung sicher, dass Roboter, Mobiltelefon und WLAN-Netzwerk die folgenden Anforderungen erfüllen.

Anforderungen an Roboter und Mobiltelefon

- Der Roboter ist vollständig geladen und der Netzschalter des Roboters ist eingeschaltet.
- Die WLAN-Statusleuchte blinkt langsam.
- Schalten Sie die Mobilfunkdaten des Mobiltelefons aus (Sie können sie nach der Einrichtung wieder einschalten).

WLAN-Netzwerk-Anforderungen

- Sie verwenden ein gemischtes 2,4-GHz- oder 2,4/5-GHz-Netzwerk.
- Ihr Router unterstützt das 802.11b/g/n- und IPv4-Protokoll.
- Verwenden Sie kein VPN (Virtual Private Network) und keinen Proxyserver.
- Verwenden Sie kein ausgeblendetes Netzwerk.
- WPA und WPA2 mit TKIP, PSK, AES/CCMP-Verschlüsselung.
- WEP EAP (Enterprise Authentication Protocol) wird nicht unterstützt.
- Verwenden Sie die WLAN-Kanäle 1–11 in Nordamerika und die Kanäle 1–13 außerhalb Nordamerikas (informieren Sie sich bei der örtlichen Regulierungsbehörde).
- Wenn Sie einen Netzwerk-Extender/Repeater verwenden, sind der Netzwerkname (SSID) und das Passwort die gleichen wie bei Ihrem primären Netzwerk.

5. Spezifikationen des Produkts

Modell	DVX46
Nenneingangsleistung	20 V === 2 A
Akku	RC02-LI-1440-5200
Nennspannung	14,4 V
Wattstunde	69,12 Wh
Selbstreinigungsstation Modell	CH2028
Nenneingangsleistung	100–240 V~ 50–60 Hz 70 W
Nennleistung	20 V === 2 A
Frequenzbänder	2.400–2.483,5 MHz
Vernetzte Standby-Leistung	Weniger als 2,00 W

Die Ausgangsleistung des WLAN-Moduls beträgt weniger als 100 mW.

Die Ausgangsleistung des 2,4-G-Moduls beträgt weniger als 10 mW.

Hinweis: Zur kontinuierlichen Produktverbesserung können technische und konstruktive Spezifikationen geändert werden.