

BUTURE

USER MANUAL



BUTURE JR600 Stick Vacuum Cleaner

sales@ibuture.com

[Read this user manual carefully before first use. Keep this manual for further guidance in case]

If you have any concern with our
product, service, warranty, please contact

当社の製品、サービス、保証についてご不明な点が
ございましたら、お問い合わせください



sales@ibuture.com

The service team will provide you with satisfied solution

サービスチームはお客様に満足のいくソリューションを提供します

1. 警告

BUTURE JR600 コードレス掃除機をお買い上げいただきありがとうございます。

間違い操作による故障を避けるための安全対策としてはご使用前に取扱説明書をよくお読みください。製品を他の人に与える場合は、このユーザーマニュアルを添付することを確認してください。製品には1年間の無料保証があります。ご不明な点がございましたら、sales@ibuture.comまでお問い合わせください。

個人の安全

01. 屋内の乾燥した場所で、10歳以下のお子様が接触できない場所に保管してください。
02. この製品は10歳以上の子供に適しています。体の機能、感覚や知能が足りないの、経験や知識に乏しい人に対してはご使用しないでください。使用したい場合は、責任者からアプライアンスの使用によって監督または指導の下で安全に使ってください。
03. 子供やペットが掃除機の近くにいたときは安全に注意してください。
04. お子様は、監督なしに製品を清潔または使用しないでください。
05. 付属品のみを使用してください。付属品以外の部点を誤用または使用すると、傷害を引き起こす可能性があります。
06. 階段を掃除するときは気をつけてください。
07. 掃除機と部品を高温のところから遠ざけてください。
08. 電気器具の開口を塞がないようにしたり、空気の流れを妨げないようにしてください。開口部はほこり、綿毛、服、指（及び体のあらゆる部位）などで塞がれないようにしてください。

電気安全

01. メーカーが提供するバッテリーと充電器のみを使用してください。
02. 充電器は絶対に改造しないでください。
03. ソケットからコードを引っ張って外さないでください。プラグをつかんで引っ張って外してください。
04. 充電器のコードを熱表面や鋭い表面に近づけないでください。
05. 電源コードは交換できません。コードが損傷している場合は、充電器を廃棄して交換してください。
06. 濡れた手で充電器や電気製品を接触しないでください。
07. 掃除機や電池を屋外に保管または充電しないでください。
08. 掃除機を清掃する前に、充電器に接続しないで、電池を取り出してください。

バッテリーの安全

01. このアプライアンスにはリチウムイオン電池が含まれています。本製品を炊飯器などの高温面の上や近くに置かないでください。また、ひどく損傷した、あるいはもう使うつもりはない場合でも、製品を焼却しないでください。そうすれば、バッテリーが発火または爆発する可能性があります。
02. 極端な条件下ではバッテリーの液漏れが発生する可能性があります。液体が皮膚に付着した場合は、石鹸と水ですばやく洗ってください。液体が目に入った場合は、すぐに15分以上水で洗い流してください。直ちに医師の診察を受けてください。
03. バッテリーセルからの漏れは、極端な条件下で発生する可能性があります。バッテリーから漏れる液体には触れないでください。液体が皮膚に付着した場合は、すぐに石鹸と水で洗ってください。液体が目に入った場合は、すぐにきれいな水で10分以上洗い流し、医師の診察を受けてください。バッテリーを取り扱うために手袋を着用し、地域の規制に従って直ちに廃棄してください。
04. バッテリーと充電器を使用しないときは、ペーパークリップ、コイン、キー、釘、ネジ、またはある端子から別の端子に接続する可能性のあるその他の小さな金属物に近づけないでください。
05. この掃除機を廃棄するときは、バッテリーを取り外し、地域の規制に従って安全に廃棄してください。

2. パッケージリスト

ご使用前に、以下のシートによって付属品・部品をご確認ください。

本体

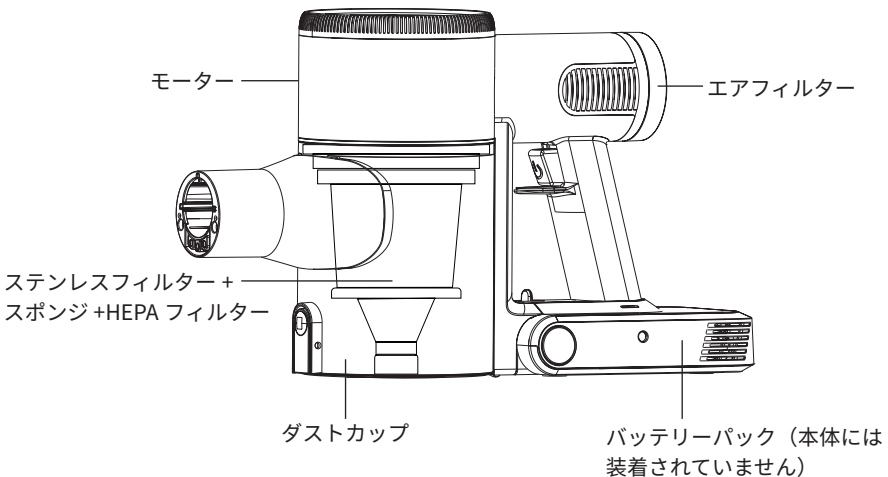

パッケージリスト

 <p>本体 *1</p>	 <p>充電器 *1</p>	 <p>ウォールマウントスタンド *1 (ネジセット *1)</p>
 <p>バッテリーパック *1</p>	 <p>2-in-1 ブラシツール *1</p>	 <p>モーターブラシヘッド *1 (ローラー取り付け済み)</p>
 <p>隙間ノズル *1</p>	 <p>伸縮式アルミニウム合金 チューブ *1</p>	 <p>追加の Hepa フィルター *1</p>
 <p>追加のスポンジフィル ター *1</p>	 <p>フィルタークリーニング ブラシ *1</p>	 <p>ユーザーマニュアル *1</p>

3. 製品の説明

3.1 製品詳細

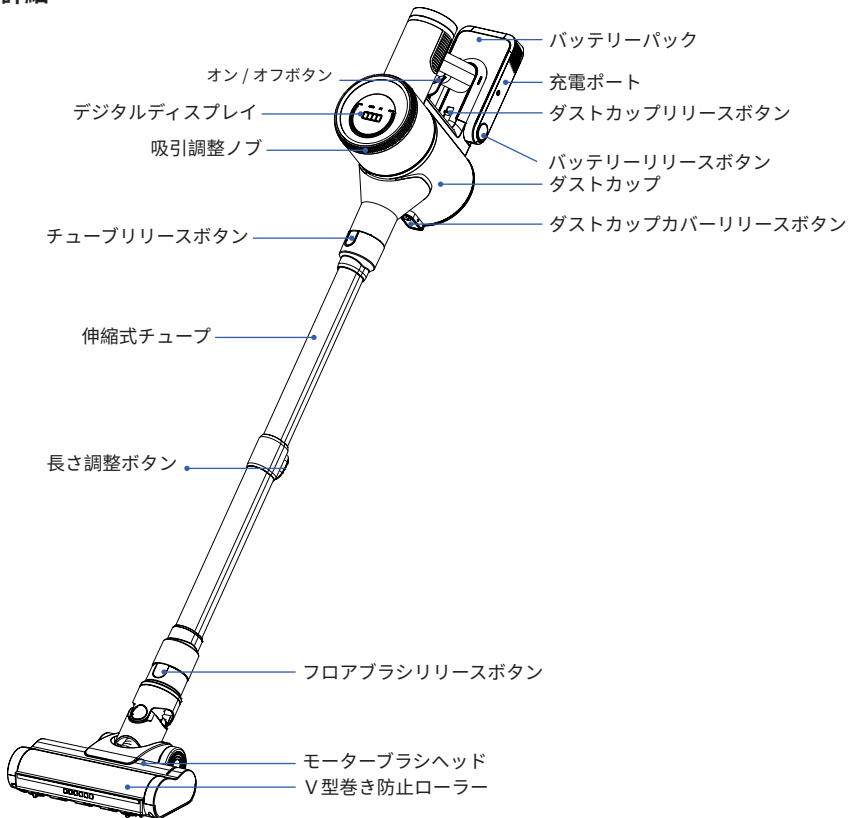

3.2 デジタルタッチスクリーン

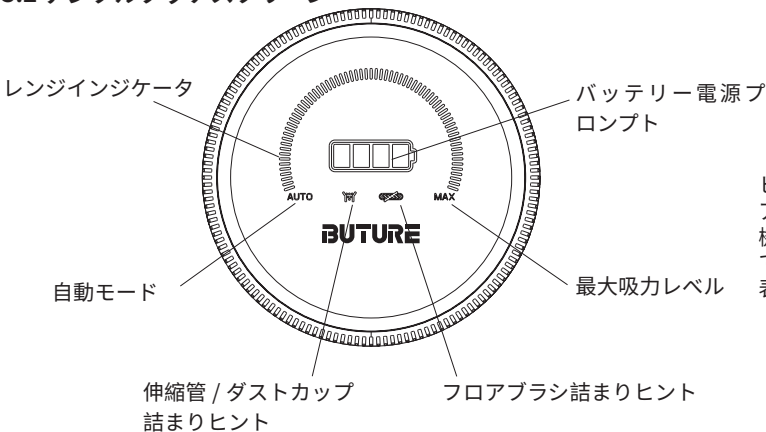

ヒント: "🚫" "🔋" "🌀"
 アイコンは、掃除機がブロックされている場合にのみ表示されます。

3.3 アクセサリの使用

1. 隙間ブラシ

ドアや窓、階段の角などの小さな隙間を掃除するのに適しています。

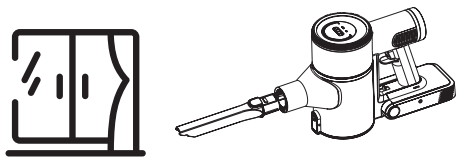

2.2-in-1 ブラシ

キーボード、デスク、キャビネット、ランプなどを掃除できます。（リリースボタンを押すと、ブラシを出し入れ可能）

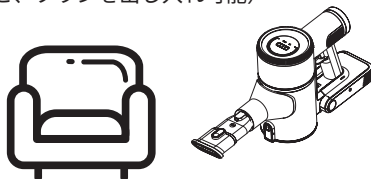

3. フロアブラシ

タイル、床、中短毛カーペットの清掃に適しています。

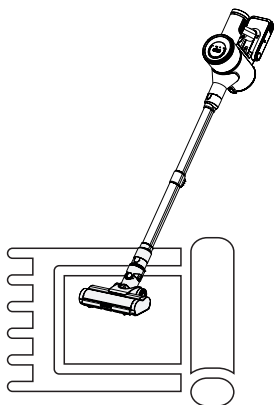

4. クリーニングブラシ

アクセサリやフィルターの髪の毛、ゴミ、微小なほこりを取り除きます。

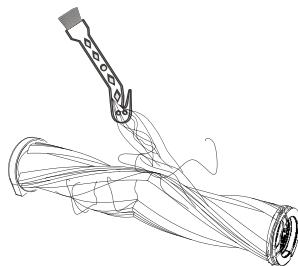

5. 壁掛けブラケット

掃除機本体は壁面に垂直になっており、本体のダストカップを壁掛けブラケットに置き、隙間ブラシと2 in 1 ブラシを底部から壁掛けブラケットのアタッチメントに差し込みます。

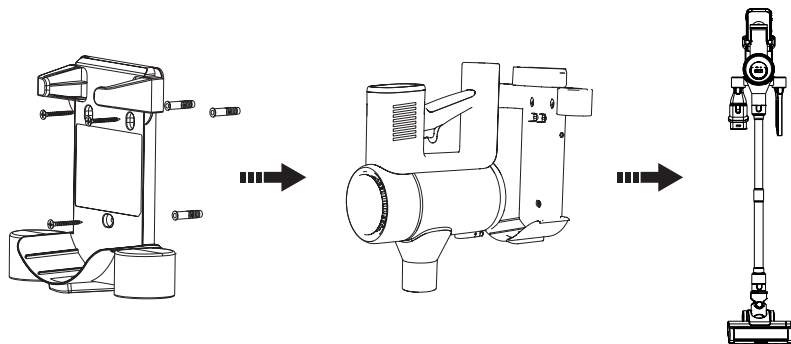

4. 組み立て

4.1 バッテリーを取り付けます

- 矢印の方向に前方にスライドすると、ロックがラックに固定されます。

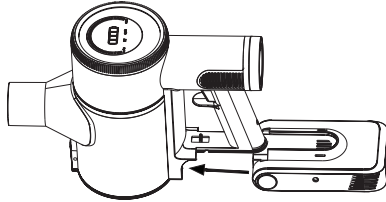

4.2 ダストカップを取り付けます

- 本体の凸部をダストボックスの凹部に合わせて、前へ押しします。

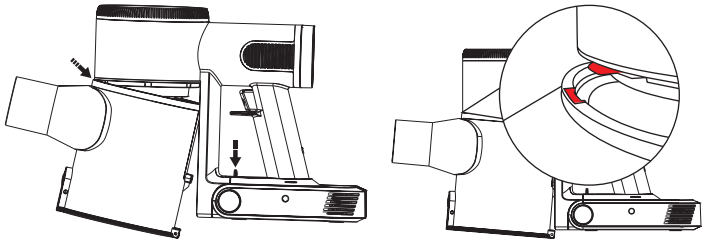

4.3 マシンを取り付けます

- 床、階段、高所を掃除機で掃除するには、本体と伸縮管とブラシヘッドを接続します。

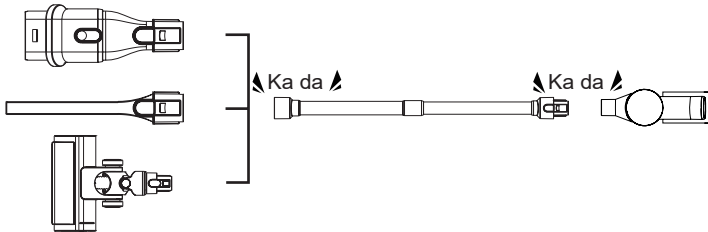

- ソファやベッドを掃除機で掃除する場合、伸縮チューブなしで直接ブラシヘッドと本体を接続して使えます。

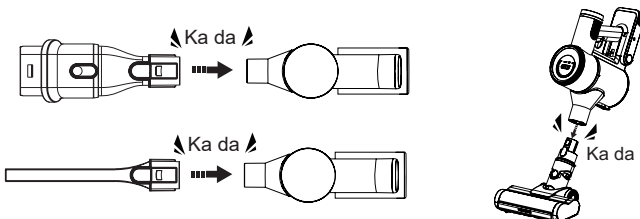

5. 充電

5.1 2つの充電方法

注: 長距離輸送のため、バッテリーの電力が消費されます。初めて使用する前に、フル充電してから使ってください。充電する前に電源を切ってください。

1. バッテリーは掃除機に取り付けられているままで充電します。

※ 充電中は、ディスプレイのバッテリー電源プロンプトが緑色に点滅します。

バッテリーがフル充電されると、バッテリー電源プロンプトは常に緑色になります。

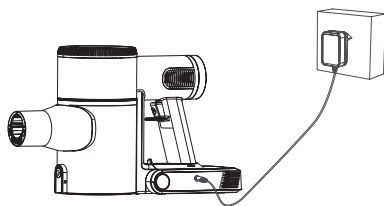

2. バッテリーを掃除機に取り付けなくても、バッテリーを個別に充電します。

※ 充電中は、バッテリーのライトが青色に点滅します。

バッテリーがフル充電されると、ライトは常に青色になります。

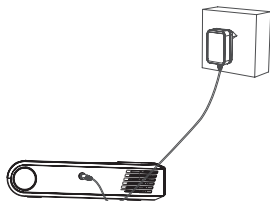

3. バッテリー電源プロンプト

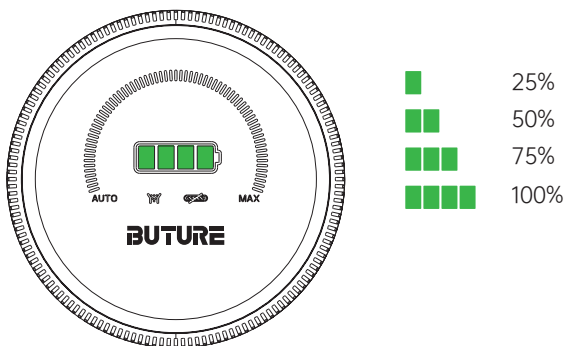

5.2 低電力ヒント

1. 掃除機の運行中、バッテリーの電力量が低くなるなら、バッテリー電源プロンプトが赤く点滅します。しばらく点滅して電源が切れます。時間内に充電してください。

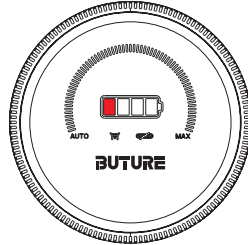

2. 掃除機の電源もう切れてから、バッテリーの電力量が低くなるなら、バッテリー電源プロンプトがオレンジ色に点滅し、5秒間点滅してから消灯します。電力量が25%未満であることを示します。時間内に充電してください。

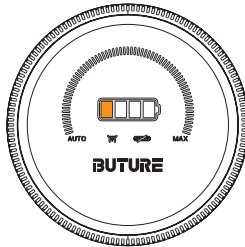

5.3 間違ったアダプターで充電する

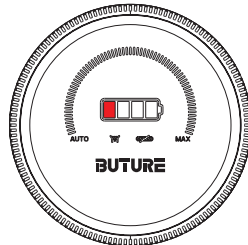

間違ったアダプターが使用されている場合、バッテリー電源プロンプトが赤く点滅し、60秒後に消灯します。

入力電圧 / 電流が一致しないと、バッテリーパックが破損します。元のアダプタに交換して使ってください。

6. 使用

6.1 掃除機を起動します

オフ状態のときに、オン / オフボタンを押して掃除機を起動します。

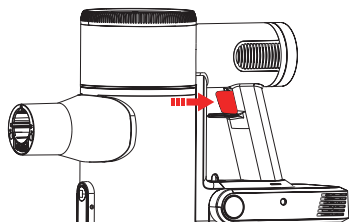



6.2 吸引力モードを調整する

電源を入れてまたは自動モードで時計回りに回転

<p>The diagram shows a circular control dial with a battery level indicator and the word 'BUTURE' at the bottom. A blue circle highlights the 'AUTO' position on the dial.</p>	<p>ON/OFF ボタンを押すと電源が入り、スクリーンの AUTO 字に青色のライトが点灯します。掃除機が AUTO モードのときは、ホコリの量に応じて吸引レンジを自動的に調整することができます。</p>
<p>The diagram shows the same control dial. A curved arrow indicates clockwise rotation from the AUTO position. A white circle highlights the 'MAX' position on the dial.</p>	<p>次につまみを時計回りに回転させ、AUTO は白色のライトが点灯します。掃除機がマニュアルモードになります。（マニュアルモードで 10 速吸引力を調整できる）</p>
<p>The diagram shows the same control dial. A curved arrow indicates clockwise rotation from the AUTO position. A red circle highlights the 'MAX' position on the dial.</p>	<p>時計回りに MAX モードに回転すると、MAX 字に赤く点灯します。</p>
<p>The diagram shows the same control dial. A curved arrow indicates counter-clockwise rotation from the MAX position. A blue circle highlights the 'AUTO' position on the dial.</p>	<p>掃除機が MAX モードになると、つまみを反時計回りに回転させると吸引力が減少します。吸引力が最下位に戻ると、自動モードに戻ります。AUTO は青く点灯します。</p>

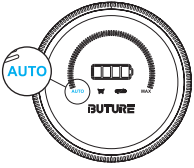
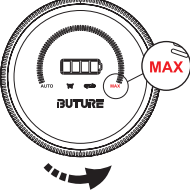
電源を入れてまたは自動モードで反時計回りに回転

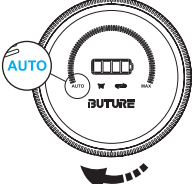
	<p>ON/OFF ボタンを押すと掃除機が起動し、AUTO は青色ランプを点灯します。掃除機は AUTO モードで、ホコリの量に応じて吸引レンジを自動的に調整することができます。</p>
	<p>反時計回りにつまみを調節し、掃除機は MAX モードに移行し、MAX は赤信号を点灯する。</p>
	<p>MAX モードでは反時計回りに調整を続け、吸引力は順次減少（10 速調整可能）</p>
	<p>掃除機が MAX モードになると、つまみを時計回りに回すと、そのまま AUTO モードに戻ります。AUTO は青色灯を点灯する。</p>

6.3 さまざまなニーズに応じてチューブの長さを調整します。

- チューブの後ろにあるボタンを押し、同時にチューブを引き出してチューブを伸ばします。
- ボタンを押してチューブを引き戻し、チューブを短くします。

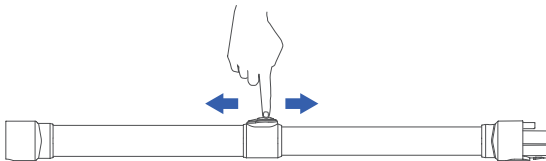

7. メンテナンス

7.1 モーターを掃除する

柔らかい乾いた布でモーターを拭きます。

7.2 ダストカップとフィルターを掃除する

※ 週 1 回の清掃と 2 ヶ月に 1 回の交換をお勧めします。

1. ホコリがダストカップの「MAX」マークに達したら、できるだけ早く掃除してください。そうしないと、掃除機の効果に影響します。
2. ダストカップカバーリリースボタンを押してカバーを開き、ゴミを捨てます。

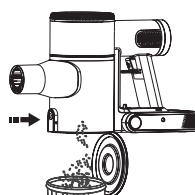
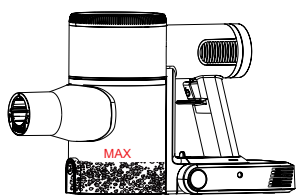

3. ボタンを引いてダストカップを取り外します。

4. HEPA フィルター、スポンジ、ステンレスフィルターを取り外します。

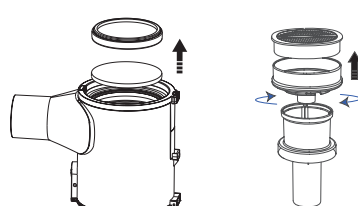
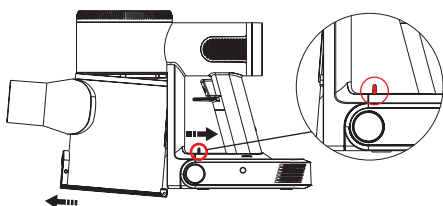

5. HEPA フィルターをクリーニングブラシでこすります。

6. ステンレスフィルターを時計回りに回転させてフィルターホルダーから取り外します。

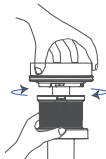

7. スポンジとステンレスフィルターを水で洗淨します。

8. 掃除機に取り付ける前に完全に乾かしてください。

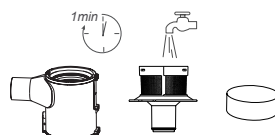
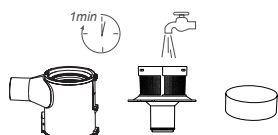

9. HEPA フィルター、スポンジ、ステンレスフィルターを反時計回りに回転させてダストカップに入れます。

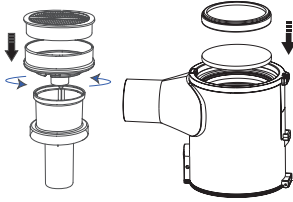

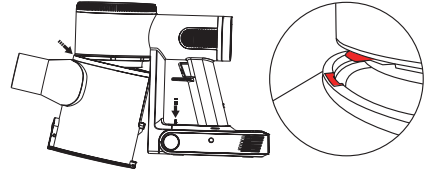

10. 本体の凸部とダストボックスの凹部を合わせて前方に押し、「カチッ!」という音がして取り付けが完了します。



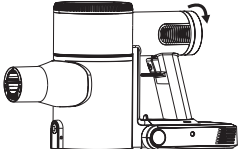

7.3 エアフィルターを掃除する

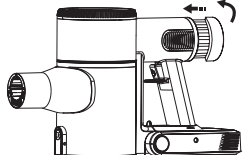
※ 半年に 1 回の清掃と 1 年に 1 回の交換をお勧めします。

<p>1. エアフィルターを反時計回りに回して本体から取り外します。</p> 	<p>2. HEPA フィルターをクリーニングブラシでこすります。</p> 	<p>3. エアフィルターを時計回りに回して本体ヘッドに戻します。</p> 
--	---	---

7.4 フロアブラシを掃除する

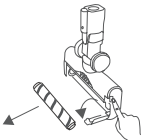
※ ロールーを外す前に、誤って機械を始動させてけがをしないように、フロアブラシが本体から離れていることを確認してください。

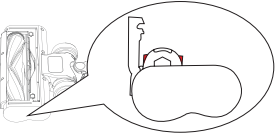
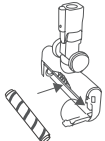
<p>1. スイッチを「ロック解除」側に押し上げ、プラグを回転させ、ローラーブラシを取り外します。</p> 	<p>2. 小さなクリーニングブラシを使って、ローラーから髪の毛や破片を一掃して取り除きます</p> 
<p>3. ロールーブラシの左側を最初にフロアブラシに入れ、次に右側を押し込みます。</p> 	<p>4. ロールーを挿入した後、ラッチを押し下げ、「カチッ!」をクリックする音を聞いて、取り付けが完了します。</p> 

8. トラブルシューティング

使用中に問題が発生した場合は、以下のトラブルシューティング表を確認してください。問題が解決しない場合は、アフターセールスメールまでご連絡ください。



注意：

点検修理が必要な場合はまず掃除機をオフにしてください。感電や他の人身傷害をを防ぎます。

※ 掃除機が正常に動作しない場合、スクリーン上のアイコンが赤く点灯します。

8.1 伸縮管 / ダストカップ詰まりヒントがブロックされている

アルミチューブやダストカップが詰まると、掃除機が停止し、10秒以内に電源が入らなくなり、「」が赤く点灯されます。

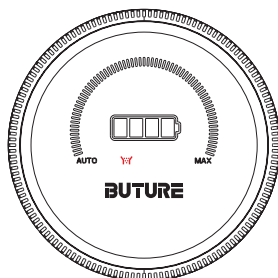

解決策：アルミニウムチューブとフィルターを清掃します。

8.2 フロアブラシ詰まりヒント

フロアブラシが大きな異物を吸い込んだり、髪の毛が絡みすぎたりすると、ドラムの回転が止まり、LEDが3回点滅し、画面の「」が赤く点灯します。

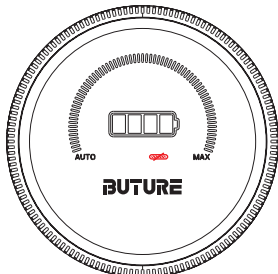

解決策：フロアブラシを取り外し、ローラーに巻き付いている異物を取り除きます。誤って機械を始動して怪我をしないように、ブラシヘッドが本体から外れていることを確認してください。

8.3 トラブルシューティング

トラブル	考えられる原因	ソリューション
掃除機が作動しない	<ol style="list-style-type: none"> 1. バッテリー残量が少ない 2. 閉塞による過熱による自動保護 3. バッテリーが破損している 	<ol style="list-style-type: none"> 1. 使用前に充電する 2. フロアブラシ、ダスト吸引ポート、またはHepa フィルターを清掃し、冷却後に再起動します 3. 電池を交換してください
吸引力が減少しました	<ol style="list-style-type: none"> 1. ダストカップがホコリだらけ 2. フィルターがホコリだらけ 3. 伸縮チューブまたはブラシンレットがブロックされている 4. バッテリー残量が少ない 	<ol style="list-style-type: none"> 1. ダストカップを空にします 2. フィルターを清掃または交換します 3. チューブとブラシンレットの詰まりを取り除きます 4. 使用前に充電する
充電後の使用時間が不十分	<ol style="list-style-type: none"> 1. 充電時間が足りない 2. バッテリーの経年劣化 3. ダストカップがホコリだらけ 4. フィルターはほこりでいっぱいです 5. 伸縮チューブまたはブラシンレットがブロックされている 6. 家全体を掃除するために常に最高速度を使用してください 	<ol style="list-style-type: none"> 1. バッテリーを充電します 2. 電池を交換してください 3. ダストカップを空にします 4. フィルターを清掃または交換します 5. チューブとブラシンレットの詰まりを取り除きます 6. 簡単なクリーニングの場合には、最低速度または中速度を使用することをお勧めします。大きなゴミだけが最高速度を必要とし、それはバッテリーの寿命を効果的に延ばすことができません。あるいは予備の電池を用意して、これで交換して使えます。バッテリーを取得するルートはカスタマーサービスに問い合わせてください。
充電時にバッテリーインジケータが点灯しない	<ol style="list-style-type: none"> 1. 電池が破損している 2. 画面が破損している 3. アダプターが正しくない接続または破損 	<ol style="list-style-type: none"> 1. 電池を交換してください 2. モーターユニットを交換します 3. アダプターを交換するか、充電端子をバッテリー充電端子に完全に挿入します
充電していません	<ol style="list-style-type: none"> 1. バッテリーの温度が高すぎるか低すぎる 2. 充電器の電源ランプが点灯していません。 	<ol style="list-style-type: none"> 1. バッテリーの温度が正常に戻るのを待ってから充電してください 2. 充電器が接続されていない

9. 保証

BuTure コードレス掃除機には1年間の保証が付いています。アフターサポートについては、sales@ibuture.com 経由でメールにご連絡ください。1営業日以内に返信いたします。

保証には、コードレススティック掃除機の無料メンテナンス、バッテリー、フィルター、フロアラシ、ダストコンテナ、充電器、モーターなどの欠陥部品の無料交換が含まれます。

使用中に問題や誤動作が発生した場合は、sales@ibuture.com に質問と注文番号を送信してください。

BuTure サポートが1営業日以内に回答します。



E-mail: sales@ibuture.com