

BUTURE

USER MANUAL



BUTURE JR600 Stick Vacuum Cleaner

sales@ibuture.com

[Read this user manual carefully before first use. Keep this manual for further guidance in case]

If you have any concern with our
product, service, warranty, please contact

当社の製品、サービス、保証についてご不明な点が
ございましたら、お問い合わせください



sales@ibuture.com

The service team will provide you with satisfied solution

サービスチームはお客様に満足のいくソリューションを提供します

1. ATTENZIONE

Grazie per aver acquistato l'aspirapolvere a bastone BUTURE JR600.

Si prega di leggere attentamente il manuale d'uso prima di utilizzare il prodotto e di adottare misure di protezione di sicurezza per evitare malfunzionamenti causati da operazioni accidentali.

Se il prodotto viene dato a un'altra persona, assicurarsi di includere anche questo manuale d'uso. Il prodotto fornisce una garanzia gratuita di 2 anni per impostazione predefinita.

Per estendere la garanzia a 3 anni, si prega di attivare la scheda di garanzia in tempo!

In caso di domande, [contattare sales@ibuture.com](mailto:sales@ibuture.com).

Sicurezza Personale

01. Conservare al chiuso in un luogo asciutto e fuori dalla portata dei bambini.
02. Questo prodotto è adatto anche a bambini dai 10 anni in su. Si consiglia agli utenti con funzioni fisiche, capacità sensoriali/intellettuali ridotte o mancanza di esperienza, di usare il prodotto con la supervisione di una persona consapevole dei possibili rischi.
03. Prestare attenzione quando si utilizza il prodotto vicino bambini o animali.
04. I bambini non devono usare il prodotto senza la supervisione di un adulto.
05. Utilizzare solo gli accessori consigliati dal produttore come descritto in questo manuale; l'uso improprio o l'uso di qualsiasi accessorio diverso da quelli consigliati potrebbe causare lesioni personali.
06. Prestare molta attenzione durante la pulizia delle scale.
07. Tenere l'aspirapolvere e gli accessori lontano da superfici calde.
08. Non ostruire le aperture degli apparecchi e non ostacolare il flusso d'aria, mantenere le aperture libere da oggetti come polvere, lanugine, vestiti, dita (ed altre parti del corpo).

Sicurezza Elettrica

01. Utilizzare solo batterie e caricabatterie originali fornite dal produttore;
02. Non modificare mai in alcun modo il caricabatterie;
03. Non tirare il cavo per scollegarlo dalla presa della rete elettrica, afferrare la spina e tirare per scollegarlo;
04. Tenere il cavo del caricabatterie lontano da superfici calde e bordi taglienti;
05. Il cavo di alimentazione non può essere sostituito. Se il cavo è danneggiato, il caricabatterie deve essere smaltito e sostituito.
06. Non maneggiare assolutamente il caricabatterie o l'apparecchio con le mani bagnate;
07. Non conservare o caricare l'apparecchio all'aperto;
08. Il caricabatterie deve essere rimosso dalla presa prima di rimuovere la batteria, di eseguire la manutenzione o pulizia dell'apparecchio.

Sicurezza della Batteria

01. Questo apparecchio include batterie agli ioni di litio, non esporre a temperature elevate le batterie, potrebbero esplodere;
02. Il liquido espulso dalla batteria può causare irritazioni o ustioni;
03. In una situazione di emergenza contattare immediatamente un aiuto professionale;
04. In condizioni estreme possono verificarsi perdite dei liquidi della batteria.
05. Non toccare mai il liquido che fuoriesce dalla batteria. Se del liquido viene a contatto con la pelle, lavare rapidamente con acqua e sapone. Se il liquido viene a contatto con gli occhi, sciacquare immediatamente con acqua per almeno 10 minuti e consultare immediatamente un medico.
06. Indossare guanti per maneggiare la batteria e smaltirla secondo le normative locali;
07. Quando la batteria non è in uso, tenerlo lontano da graffette, monete, chiavi, chiodi, viti o altri piccoli oggetti metallici che potrebbero creare un collegamento da un terminale all'altro.
08. Quando si smaltisce l'apparecchio, rimuovere la batteria e smaltire la batteria in modo sicuro in conformità con le normative locali.





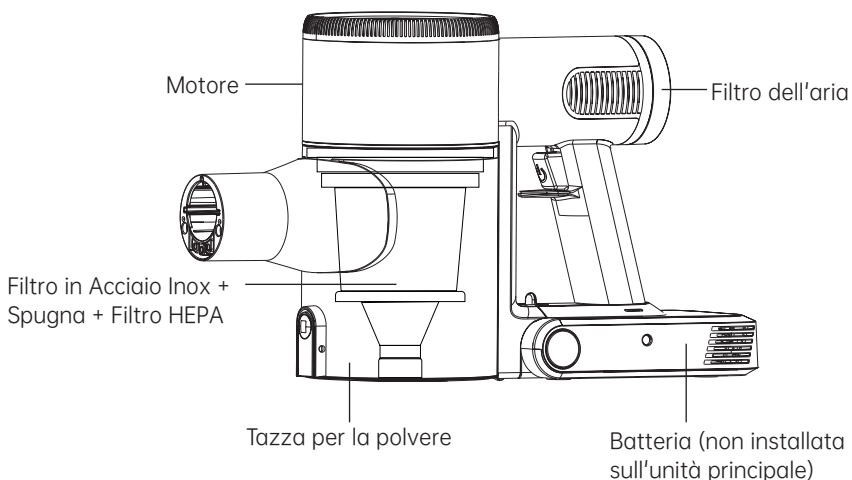

2. CONTENUTO DELLA CONFEZIONE

Controllare e confermare gli accessori e le parti in base al seguente foglio prima dell'uso. In caso di parti mancanti o danneggiate, contattare immediatamente il servizio clienti.

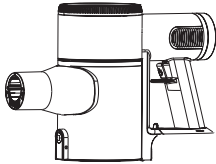
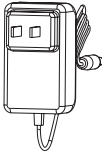
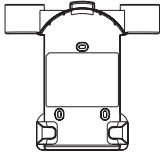
Corpo Principale

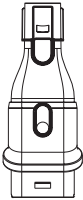
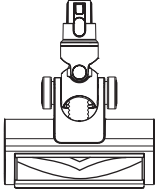
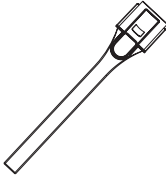
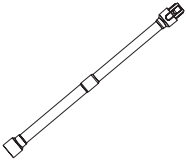

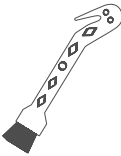
Elenco Accessori

 <p>Corpo Principale*1</p>	 <p>Caricabatterie*1</p>	 <p>Supporto da Parete (con vite*3, tubo di espansione*3)</p>
 <p>Batteria*1</p>	 <p>Spazzola 2-in-1*1</p>	 <p>Testina della Spazzola Elettrica*1</p>
 <p>Ugello per Fessure*1</p>	 <p>Tubo Telescopico*1</p>	 <p>Filtro HEPA Aggiuntivo *1</p>
 <p>Filtro Spugna Extra*1</p>	 <p>Mini spazzola per la Pulizia *1</p>	 <p>Manuale d'uso*1</p>

3.3 Uso degli Accessori

1. Spazzola per Fessure

Adatto per la pulizia di piccoli spazi come porte e finestre, angoli delle scale, ecc.

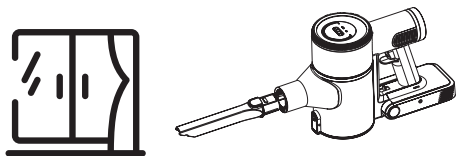

2. Spazzola 2 in 1

Adatto per la pulizia di divani, sedili, ecc.

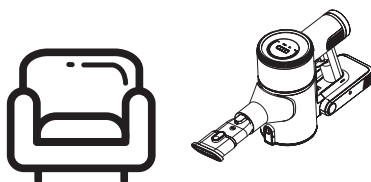

3. Spazzola per Pavimenti

Adatto per la pulizia di piastrelle, pavimenti e tappeti a pelo corto e medio.

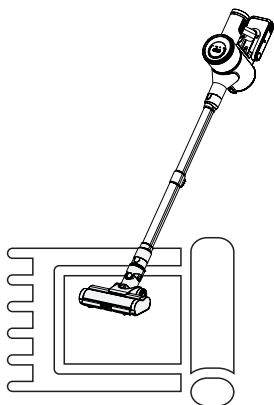

4. Spazzolino per la Pulizia

Per rimuovere peli, sporcizia e micropolveri sugli accessori o sui filtri.

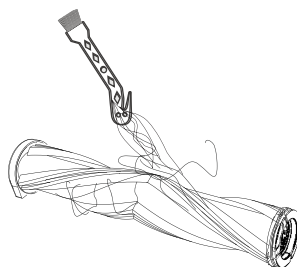

5. Supporto da Parete

Fissare l'unità principale al centro del supporto da parete, e le bocchette (piatta/per divani) nella fessura in basso.

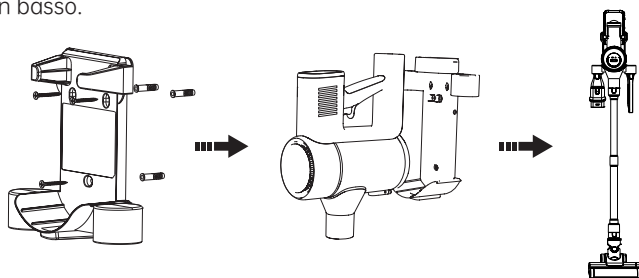

*Il supporto da parete va fissato con delle viti al muro, in un luogo fresco e asciutto con un alimentatore nelle vicinanze. Assicurarsi che non ci siano strutture come cavi o tubi direttamente dietro l'area di installazione.

4. MONTAGGIO

4.1 Installazione Batteria

- Far scorrere in avanti nella direzione della freccia ed agganciarla al rack.

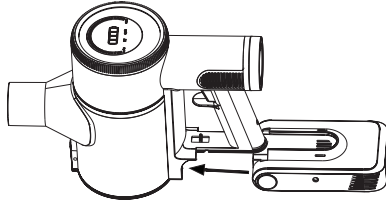

4.2 Installazione Contenitore della Polvere

- Allineare la parte sporgente dell'unità principale con la parte concava del contenitore della polvere, spingerla in avanti.

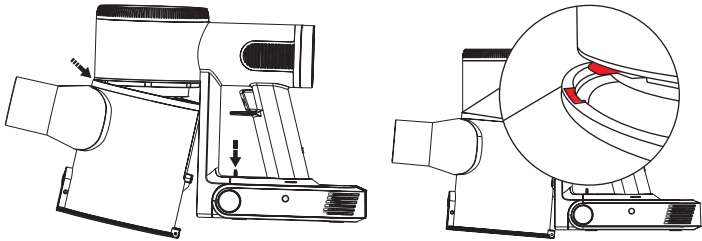

4.3 Installazione Macchina

- 1: Agganciare l'unità principale all'asta di prolunga e quindi agganciarla alla spazzola.

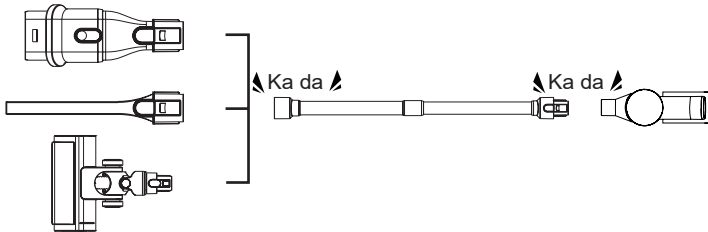

- 2: L'unità principale è direttamente collegata alla spazzola.

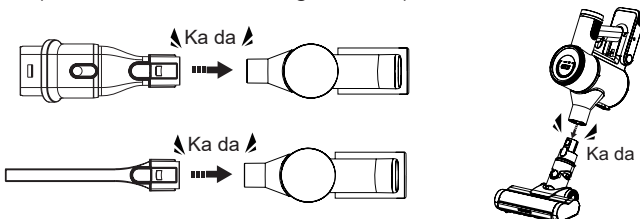

5. RICARICA

5.1 Modalità di Ricarica

Note: A causa della lungo periodo impiegato per il trasporto, per ottimizzare le prestazioni ricaricare completamente la batteria prima del primo utilizzo.

1. La batteria è installata sull'aspirapolvere. Collegare l'adattatore per caricare.

*Durante la ricarica, l'indicatore della batteria sul display lampeggia in verde.

Quando la batteria è completamente carica, l'indicatore della batteria resta fisso in verde.

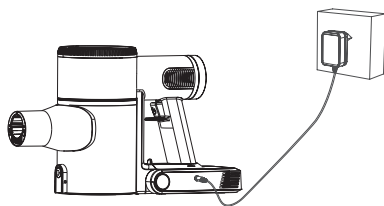

2. La batteria può essere caricata separatamente senza installarla nell'aspirapolvere. Collegare l'adattatore per caricare.

*Durante la ricarica, le spie sulla batteria lampeggiano in blu.

Quando la batteria è completamente carica, le luci restano fisse in blu.

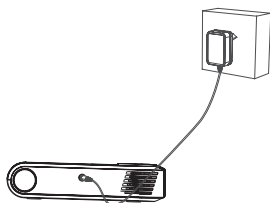

3. Indicatore di Carica della Batteria

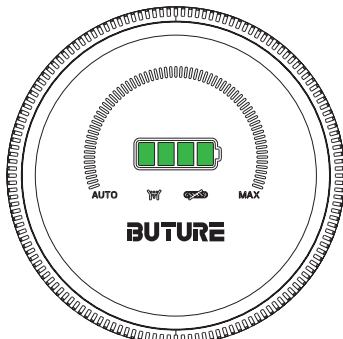

■	25%
■ ■	50%
■ ■ ■	75%
■ ■ ■ ■	100%

5.2 Avviso Batteria Scarica

1. **Durante l'utilizzo**, l'indicatore della batteria lampeggia in rosso, ricordando che la carica della batteria è bassa e l'aspirapolvere si spegnerà a breve. Si prega di ricaricare in tempo.

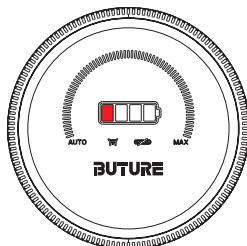

2. **Dopo aver spento l'aspirapolvere**, l'indicatore della batteria lampeggia in arancione lentamente per 5 secondi e si spegne, indicando che la carica è inferiore al 25%. Ricaricare la batteria.

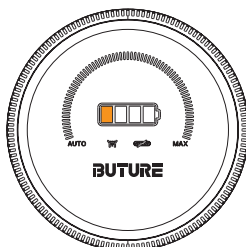

5.3 Ricarica con Adattatore NON Originale

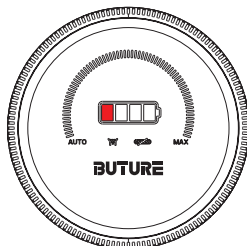

Se viene utilizzato un adattatore errato, l'indicatore della batteria lampeggia in rosso e si spegne dopo 60 secondi.

La tensione/corrente di ingresso non corrispondono, la batteria potrebbe danneggiarsi. Si prega di utilizzare l'adattatore originale.

6. UTILIZZO

6.1 Accendere l'Aspirapolvere

Nello stato OFF, premere il pulsante ON/OFF per accendere l'aspirapolvere.

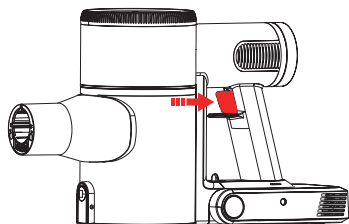

6.2 Regolazione Potenza di Aspirazione

Ruotare in senso orario dopo l'accensione o in modalità AUTO

	<p>Premendo il pulsante ON/OFF per accendere l'aspirapolvere, apparirà la scritta AUTO in blu. L'aspirapolvere in modalità AUTO, regolerà automaticamente la potenza in base alla quantità di polvere.</p>
	<p>Ruotando la manopola in senso orario, la scritta AUTO diventerà bianca. Ora l'aspirapolvere è in modalità MANUALE (10 livelli di potenza).</p>
	<p>Quando si ruota in senso orario fino alla scritta MAX, questa diventerà rossa.</p>
	<p>Quando l'aspirapolvere è in modalità MAX, ruotando la manopola in senso antiorario la potenza di aspirazione si riduce. Quando la potenza di aspirazione torna al minimo, tornerà in modalità AUTO. La scritta AUTO diventerà blu.</p>

Ruotare in senso antiorario dopo l'accensione o in modalità AUTO

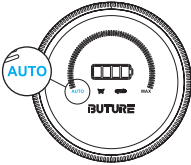
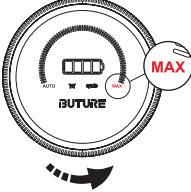
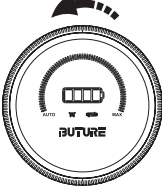
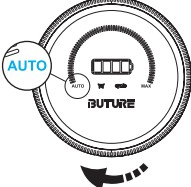
	<p>Premendo il pulsante ON/OFF per accendere l'aspirapolvere, apparirà la scritta AUTO in blu. L'aspirapolvere in modalità AUTO, regolerà automaticamente la potenza in base alla quantità di polvere.</p>
	<p>Ruotando la manopola in senso antiorario l'aspirapolvere entra in modalità MAX. La scritta MAX diventerà rossa.</p>
	<p>In modalità MAX, continuando a ruotare la manopola in senso antiorario, la potenza di aspirazione verrà ridotta (10 livelli di potenza)</p>
	<p>Quando l'aspirapolvere è in modalità MAX, ruotando la manopola in senso orario, la potenza di aspirazione tornerà al minimo, in modalità AUTO. La scritta AUTO diventerà blu.</p>

6.3 Regolare la Lunghezza del Tubo in Base Alle Diverse Esigenze

- Premere il pulsante dietro il tubo per estrarlo ed estenderlo.
- Premere il pulsante e tirare indietro il tubo per accorciarlo.

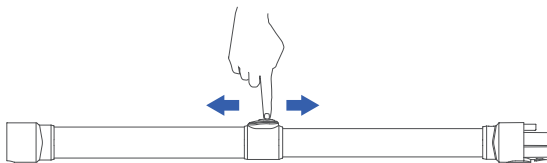

7. MANUTENZIONE

7.1 Pulizia Motore

Pulire il motore con un panno morbido e asciutto.

7.2 Pulizia Contenitore della Polvere e il Filtro

**Si raccomanda di pulirlo una volta alla settimana e di sostituirlo ogni 2 mesi.*

1. Quando la polvere raggiunge il segno "MAX" del contenitore della polvere, svuotarlo il prima possibile, altrimenti influirà sull'efficacia dell'aspirazione.

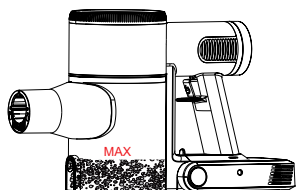

2. Premere il pulsante di rilascio del coperchio del contenitore della polvere per aprirlo e svuotarlo.

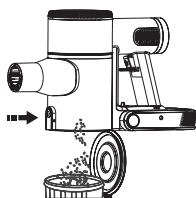

3. Tirare indietro il pulsante per rimuovere il contenitore della polvere.

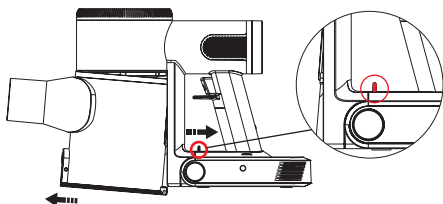

4. Afferra la maniglia del filtro HEPA per estrarre quest'ultimo, la spugna e il filtro in acciaio inossidabile.

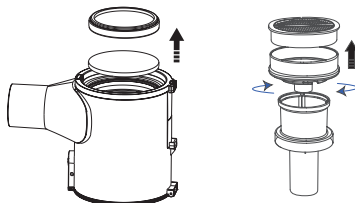

5. Spazzolare il filtro HEPA con l'apposito spazzolino.



6. Ruotare il filtro metallico in senso orario per rimuoverlo dal portafiltro.

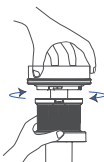

7. Lavare il contenitore della polvere, la spugna e il filtro in acciaio inox con acqua.

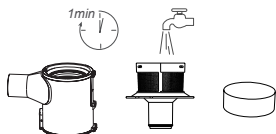

8. Rimontarli nell'aspirapolvere solo quando saranno completamente asciutti.

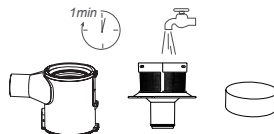

9. Ruotare il filtro HEPA, la spugna e il filtro metallico in senso antiorario nel contenitore della polvere.

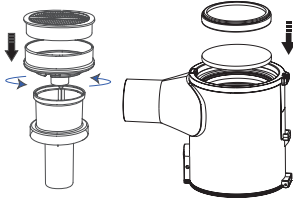

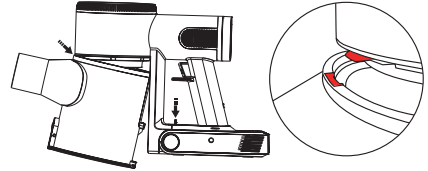

10. Allineare la parte sporgente dell'unità principale con la parte concava del contenitore della polvere, spingendola in avanti si sentirà un clic. Installazione completata.

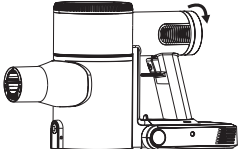

7.3 Pulizia Filtro dell'Aria

*Si raccomanda di pulirlo ogni 6 mesi e di sostituirlo una volta all'anno.

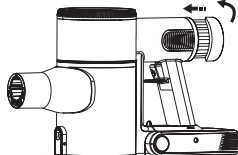
<p>1. Ruotare il filtro dell'aria in senso antiorario per rimuoverlo dall'unità principale.</p> 	<p>2. Spazzolare il filtro HEPA con l'apposito spazzolino.</p> 	<p>3. Ruotare il filtro dell'aria in senso orario per installarlo nuovamente sull'unità principale.</p> 
---	--	---

7.4 Pulizia Spazzola per Pavimenti

*Prima di rimuovere il rullo, assicurarsi che la spazzola per pavimenti sia stata separata dall'unità principale, in modo da evitare lesioni personali causate dall'avvio accidentale della macchina.

<p>1. Spingere l'interruttore fino al lato "UNLOCKED", ruotare il gancio e rimuovere la spazzola a rullo.</p> 	<p>2. Usare lo spazzolino per rimuovere peli e detriti dai rulli.</p> 
<p>3. Inserire prima il lato sinistro della spazzola a rullo nel suo contenitore, in seguito premere il lato destro.</p> 	<p>4. Dopo aver inserito il rullo, premendo sul gancio si sentirà un clic. Installazione completata.</p> 

8. RISOLUZIONE DEI PROBLEMI

In caso di problemi durante l'uso, controllare la seguente tabella di risoluzione dei problemi. Se il problema non può essere risolto, si prega di contattare l'e-mail post-vendita: sales@ibuture.com.



Avvertenza:

spegnere l'aspirapolvere prima della manutenzione. In caso contrario, potrebbero verificarsi scosse elettriche o altre lesioni personali.

**Quando l'aspirapolvere non funziona correttamente, l'icona sullo schermo diventerà rossa.*

8.1 Canale d'Aria/Sensore della Polvere Bloccato

Quando il tubo di alluminio o il contenitore per la polvere sono bloccati, l'aspirapolvere smette di funzionare e non può essere riacceso. Entro 10 secondi vedremo la scritta "Y-Y" in rosso.

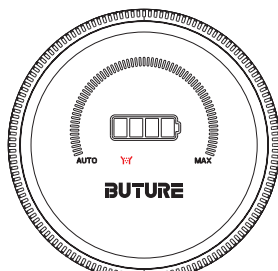

Soluzione: Pulire il tubo in alluminio/contenitore della polvere/filtri.

8.2 Spazzola a Rullo Aggrovigliata

Se la spazzola per pavimenti si aggroviglia con oggetti estranei di grandi dimensioni o troppi capelli, potrebbe bloccarsi. Le spie LED lampeggeranno 3 volte e vedremo la scritta "E-E" in rosso.

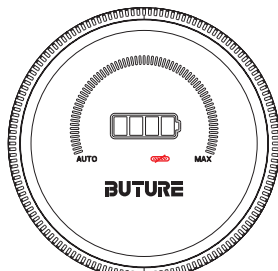

Soluzione: Estrarre la spazzola per pavimenti e rimuovere i corpi estranei avvolti attorno al rullo. Assicurarsi che la testina sia stata staccata dall'unità principale **in modo da evitare lesioni personali causate dall'avvio accidentale della macchina.**

8.3 Problemi Comuni

Problemi Comuni	Possible Causes	Solutions
L'aspirapolvere non funziona	<ol style="list-style-type: none"> 1. Batteria scarica 2. Protezione automatica innescata da temperatura eccessiva dovuta al blocco 3. Batteria danneggiata 	<ol style="list-style-type: none"> 1. Caricarla prima dell'uso 2. Pulire le spazzole per pavimenti, le prese di aspirazione o i filtri di ingresso dell'aria e riavviare dopo il raffreddamento 3. Sostituire la batteria
Aspirazione ridotta	<ol style="list-style-type: none"> 1. Contenitore della polvere pieno 2. Filtri pieni di polvere 3. Tubo telescopico o ingresso della spazzola ostruiti 4. Batteria scarica 	<ol style="list-style-type: none"> 1. Svuotare il contenitore della polvere 2. Pulire o cambiare filtro 3. Rimuovere l'ostruzione nel tubo o nell'ingresso della spazzola 4. Caricarla prima dell'uso
Tempo di utilizzo insufficiente dopo la ricarica	<ol style="list-style-type: none"> 1. Tempo di ricarica insufficiente 2. Batteria usurata 3. Contenitore pieno di polvere 4. Filtro pieno di polvere 5. Tubo telescopico o ingresso della spazzola ostruiti 6. Utilizzo prolungato alla massima potenza 	<ol style="list-style-type: none"> 1. Ricaricare la batteria 2. Sostituire la batteria 3. Svuotare il contenitore 4. Pulire o cambiare filtro 5. Rimuovere l'ostruzione nel tubo o nell'ingresso della spazzola 6. Per una pulizia efficace, si consiglia di utilizzare la velocità più bassa o la velocità media. Solo i rifiuti più grandi richiedono la massima velocità. Ciò può prolungare efficacemente la durata della batteria. Se la casa è molto grande, contatta il servizio clienti per ottenere batterie di riserva aggiuntive
L'indicatore della batteria non si accende durante la ricarica	<ol style="list-style-type: none"> 1. Batteria danneggiata 2. Monitor danneggiato 3. Cavo inserito male o danneggiato 	<ol style="list-style-type: none"> 1. Sostituire la batteria 2. Sostituire l'unità monitor 3. Inserire correttamente il cavo del caricatore o sostituirlo

Non si ricarica	1. Temperatura della batteria troppopieni alta/bassa 2. La spia di alimentazione del caricatore non è accesa	1. Aspettare che la temperatura torni alla normalità prima di ricaricare 2. Caricatore non inserito correttamente
-----------------	---	--

9. GARANZIA

BuTure aspirapolvere senza fili ha una garanzia di due anni. Puoi contattarci via e-mail all'indirizzo sales@ibuture.com per il supporto post-vendita, ti risponderemo entro 1 giorno lavorativo.

La garanzia comprende: manutenzione gratuita dell'aspirapolvere a batteria, sostituzione gratuita delle parti difettose, inclusi batteria, filtro, spazzola per pavimenti, contenitore della polvere, caricabatterie e motore.

In caso di problemi o malfunzionamenti durante l'uso, inviare la domanda e il numero d'ordine a sales@ibuture.com.

Lo specialista del supporto BuTure ti risponderà entro 1 giorno lavorativo.



E-mail: sales@ibuture.com