

# BUTURE

## USER MANUAL



BUTURE JR500 Stick Vacuum Cleaner

[sales@ibuture.com](mailto:sales@ibuture.com)

[Read this user manual carefully before first use. Keep this manual for further guidance in case]



Any question about JR series vacuum cleaner and  
BUTURE service, please feel free to contact

JR シリーズ掃除機や BUTURE サービスについてご不明な点  
がございましたら、お気軽にお問い合わせください。



[sales@ibuture.com](mailto:sales@ibuture.com)

# LANGUAGE

English	05-22
Deutsch	23-41
Français	42-61
Italiano	62-79
Español	80-98
日本語	99-116

# INTRODUCTION

Thank you for purchasing the BUTURE JR500 stick vacuum cleaner.

Please read the user manual carefully before using the product and take safety protection measures to avoid malfunctions caused by accidental operation. If the product is given to another person, please make sure to also include this user manual.

The product provides a free 2-year warranty by default. To extend the warranty to 3 years, please activated the warranty card in time!

If you have any questions, please contact [sales@ibuture.com](mailto:sales@ibuture.com).

## WARNING

### Personal Safety

01. Store it indoors in a dry place and out of the reach of children.
02. This product is suitable for children 10 years old and above. Users with reduced physical functions, sensory or intellectual abilities, or lack of experience and knowledge are advised to use the product safely supervision or guidance and to be aware of the hazards involved.
03. Please pay attention to safety when children or pets near the vacuum cleaner.
04. Children should not clean or use the product without supervision.
05. Use only manufacturer's recommended attachments as described in this manual; misuse or use of any accessory or attachment other than those recommended may present a risk of personal injury.
06. Take extra care when cleaning stairs.
07. Keep the appliance and accessories away from the hot surface.
08. Do not block the appliances' openings or hinder airflow, keep openings free of any objects including dust, lint, clothing, fingers (and all parts of the body).

### Electrical Safety

01. Only use batteries and chargers supplied by the manufacturer.
02. Never modify the charger in any way.
03. Do not pull the cord to disconnect it from a socket, grasp the plug and

pull to disconnect it.

04. Keep the charger cord away from hot surfaces and sharp edges.
05. The supply cord cannot be replaced. If the cord is damaged the charger should be discarded and replaced.
06. Do not handle the charger or the appliance with wet hands.
07. Do not store, or charge the appliance outdoors.
08. The charger must be removed from the socket before removing the battery, cleaning, or maintaining the appliance.

## Battery Safety

01. This appliance includes Li-ion batteries, do not incinerate batteries or expose them to high temperatures, as they may explode.
02. Liquid ejected from the battery may cause irritation or burns.
03. In an emergency contact professional help immediately.
04. Leaks from the battery cells can occur under extreme conditions. Do not touch any liquid that leaks from the battery. If the liquid gets on the skin, wash immediately with soap and water. If the liquid gets into the eyes, flush them immediately with clean water for a minimum of 10 minutes and seek medical attention. Wear gloves to handle the battery and dispose of it immediately in accordance with local regulations.
05. When the battery pack is not in use, keep it away from paper clips, coins, keys, nails, screws, or other small metal objects that could make a connection from one terminal to another.
06. When you dispose of the appliance remove the battery and dispose of the battery safely in accordance with local regulations.

## CONTENT OF PACKAGE

Please check and confirm the accessories and parts according to the following sheet before using. If any parts are missing or damaged, please contact customer service in time.

Part Name	Quantity
Main Body	1
Battery Pack	1
Charger	1
Telescopic Aluminum Alloy Tube	1
Electric Brush Head	1
Hard And Soft Bristle Integrated Brush (Installed)	1
Crevice Nozzle	1
Soft Bristle Brush	1
Filter Cleaning Brush Tool	1
Hepa Filter	2
Air Filter (Installed)	1
Screws (Used to install wall mount stand)	4
Wall Mount Stand	1
User Manual	1

# KNOW YOUR PRODUCT

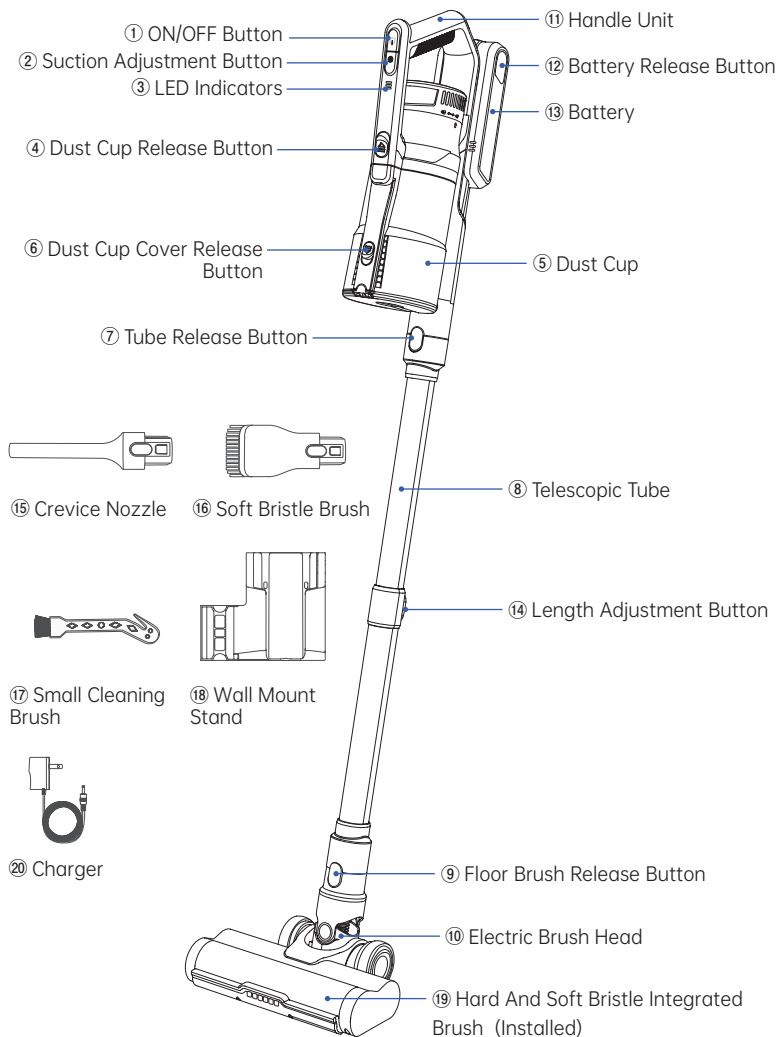



Number	Name	Introduction
①	ON/OFF Button	Turn on/off the vacuum cleaner
②	Suction Adjustment Button	To change suction power
③	LED Indicators	The color of the indicator light represents the suction level: Lowest level (white) - Mid level (light blue) - Highest level (blue) The number of indicator lights represents the battery power
④	Dust Cup Release Button	To separate the dust cup from the main body
⑤	Dust Cup	/
⑥	Dust Cup Cover Release Button	To release dust cup cover
⑦	Tube Release Button	To separate the telescopic tube from the main body
⑧	Telescopic Tube	Could be adjusted the length according to different needs
⑨	Floor Brush Release Button	To separate the floor brush from the telescopic tube
⑩	Electric Brush Head	/
⑪	Handle Unit	/
⑫	Battery Release Button	To separate the battery from the handle
⑬	Battery	/
⑭	Length Adjustment Button	Press down to adjust the length of telescopic tube
⑮	Crevice Nozzle	Remove dust in hard-to-reach area, such as window gaps, bottom of beds, sofa crevice, drawers, etc.
⑯	Soft Bristle Brush	Clean the surfaces of soft materials, such as sofas, beds, curtains, fabrics, etc.
⑰	Small Cleaning Brush	Sweep away the dust on brushes and dust cup
⑱	Wall Mount Stand	Installed on the wall for easy storage of the vacuum cleaner
⑲	Hard And Soft Bristle Integrated Brush (Installed)	Used on hard or soft surfaces, such as wood floors, cement floors, carpets, and sofas
⑳	Charger	Battery charging adapter

# CHARGING

## ⚠ Turn off the power before charging.

Only charge with the original charger to avoid damage to the vacuum cleaner. Please confirm the vacuum is fully charged before using.

To ensure the normal operation of the product, charge the battery for more than 5 hours before first use.

### 1. Two charging ways:

- The battery is installed on the vacuum cleaner. Plug the power adapter to charge.

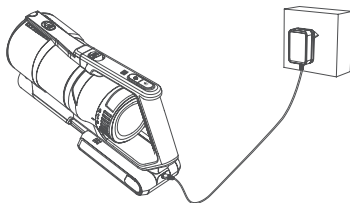

- The battery could be charged separately without installing it in the vacuum cleaner. Plug the power adapter to charge.

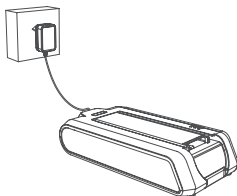

2. While charging, the three LED Indicators keep flashing until the battery is fully charged.

3. When the battery is fully charged, the three LED Indicators will turn off after about 15 seconds.

#### Attention:



When the ON/OFF Button is pressed, the vacuum cleaner does not run and just one of the three LED indicators is flashing, the battery needs to be charged.

# ASSEMBLING

## 1. Install the Dust Cup

Align the buckle and press down. A click can be heard when installed in place.

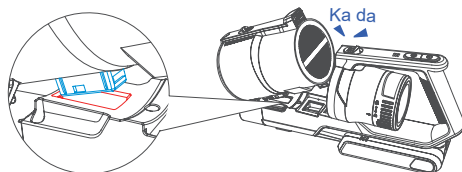

## 2. Install the Battery

Insert the battery pack into the notch under the handle of the vacuum cleaner. A click can be heard when installed in place.

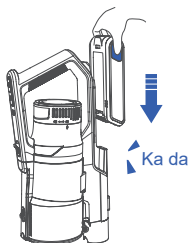

## 3. Connect the Telescopic Tube

Insert the telescopic tube into the main body and make sure it is secure. Press the release button, the telescopic tube can be removed.

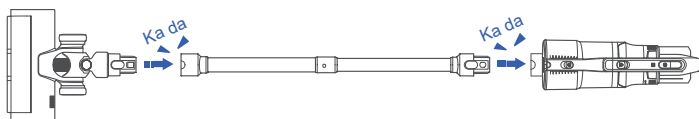

## 4. Connect Clean Heads

- To clean sofas and beds, the clean head can be assembled directly with the main body without the telescopic tube.

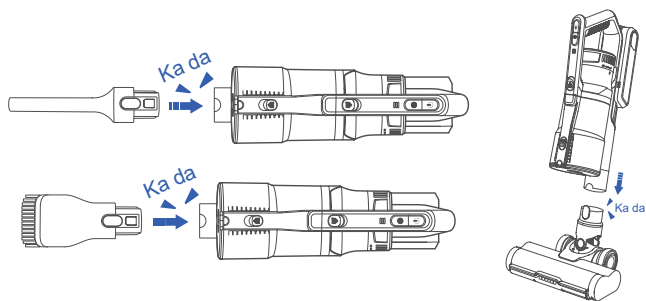

- To clean floors, stairs and high places, it's suggested to connect with telescopic tube.

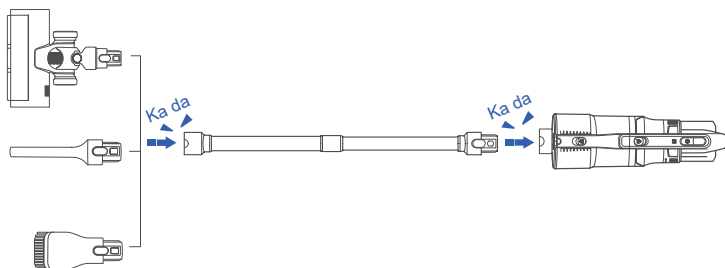

### Warning:



The electric floor brush contains moving parts! To avoid personal injury, do not touch the rolling brush when the vacuum cleaner is running. Touching the rotating brush may cause cuts, injuries, or other injuries. Turn off the vacuum cleaner during maintenance. Pay attention to the safety of children nearby when using.

## USING

- !** Do not let the rubbish exceed the "MAX" capacity of the dust cup.  
Keep the suction nozzle unobstructed and avoid blockage.  
Otherwise, the motor will overheat or be damaged, causing danger.

### 1. Choose a brush head according to your needs.

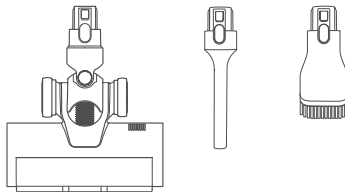

2. Aim the clean head at the object to be cleaned. Before turning it on, check whether there are sharp objects stuck on the roller brush to avoid scratching the floor.

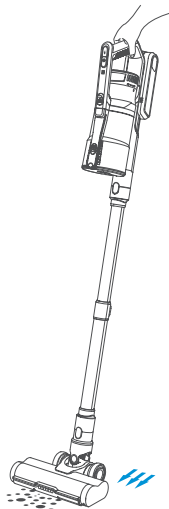

3. Press the ON/OFF button to activate the vacuum cleaner at the lowest mode.

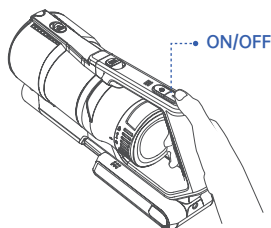

4. Press the suction adjustment button to change the suction mode according to clean needs.

- Press the speed control button to adjust to medium speed, the LED indicator lights light blue.
- Press the speed control button to high speed, the LED indicator lights blue.
- Press the speed control button to come back to the low speed, the LED indicator lights white.

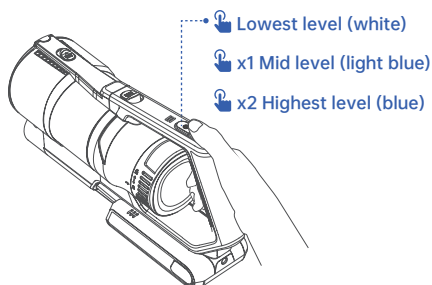

## 5. Adjust the length of the tube according to different needs.

- Press the button behind the tube and pull out the tube at the same time to extend the tube.
- Press the button and pull the tube back to shorten the tube.

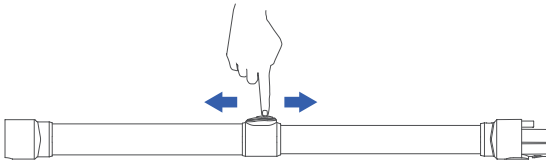

## 6. After cleaning, press the ON/OFF button to turn off the vacuum cleaner.

# CLEANING

### 1. Empty the Dust Cup

To maintain good suction power, please empty the dust cup and clean the filter after each use.

- Do not use the vacuum cleaner without a filter installed.
- After stopping the vacuum, place the vacuum cleaner above the trash can and press the release button on the dust cup to open the dust cup lid, dump out the trash.

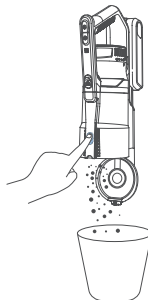

- After cleaning up, close the dust cup lid. A click will be heard when it is completely closed.

## 2. Clean up HEPA Filters and Metal Filters

**Tips:** Please clean the filter in time, the use of a clean filter can make the vacuum cleaner maintain the best suction effect. Or contact the after-sales service by e-mail to purchase a new filter.

- **Check the filter frequently**

When there is hair fiber winding on the metal filter, and there is obvious dust on the surface of the HEPA filter, please clean it up in time.

**If the HEPA filter is full of dust, the dust will enter the motor, and the motor will be blocked, heated, losing the suction power.**

- **Disassembly of dust cup**

Push the dust cup release button to remove the dust cup.

Take off the HEPA filter first, then remove the metal filter in a clockwise direction.

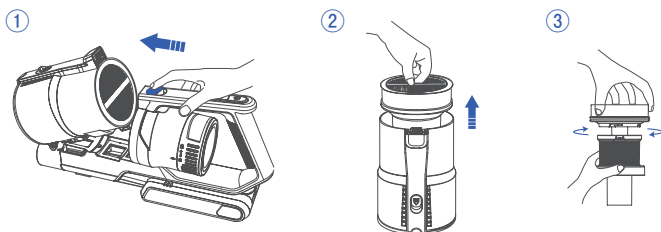

Clean the HEPA filter, gently tap or brush off the dust with the small cleaning brush.

Wash the HEPA filter and the metal filter with warm water.

Dry the filters in a ventilated area for 24 hours.

**Tips:**

Do not wash with dirty water.

Do not leave the metal filter and HEPA filter in a damp place.

Do not speed up the drying of the filter by exposing it to the sun or using a hairdryer, as this may damage the filter and shorten its service life.





### Warning:

HEPA filters and filters must be used after drying.  
Using the wet filter may cause product damage or other personal injury and property damage.

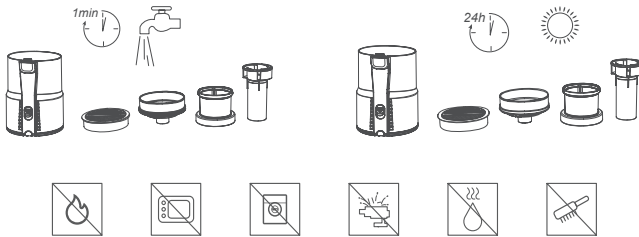

### • Installation of dust cup

Place the clean and thoroughly dried HEPA filter and the metal filter back into the dust cup.

Screw the metal filter counter-clockwise into the dust cup.

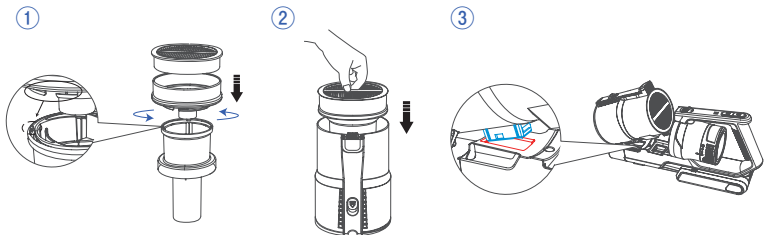

### Note:

The function of the air filter element is to allow the device to dissipate heat and dredge the air more effectively during operation, without frequent cleaning. If necessary, press the air filter release button to remove the air filter.

### 3. Clean up Electric Brush Head

**Tips:** After using for a period of time, the ground brush may be wrapped with threads, hair, fibers, and other debris, which will directly affect the cleaning effect. Please clean up in time.

- Make sure the vacuum cleaner is turned off. Press the brush release button to remove the floor brush and flip the brush to reveal the roller brush.
- Flicking the roller brush release button to the "unlock" position. Remove the small cover on the right sight of the floor brush.

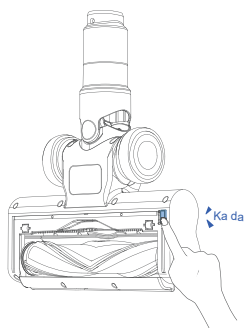

- Remove the roller brush and remove the debris wrapping on the roller brush. Use the small cleaning brush to sweep away the trash on the roller.

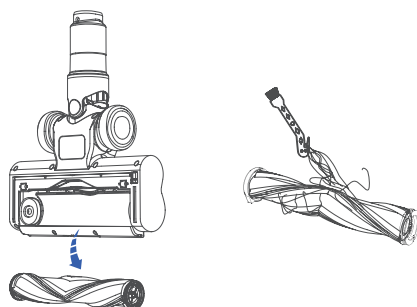

- After cleaning, install the roller brush into the floor brush.

First put the left side of the roller brush into the left connector.

Then press the right side of the roller brush into place.

Finally, install the small cover. When installed in place, you can hear a click.

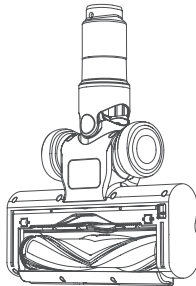

#### 4. Clean up the Blocked Extension Tube

- Press the tube release button to detach the tube from the electric floor brush.

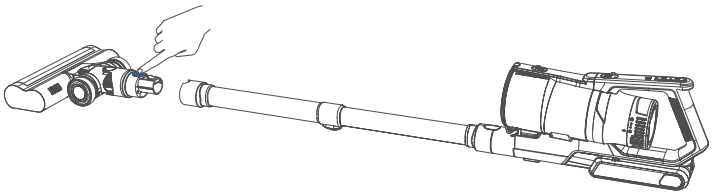

- Remove blocked adhered to the two inlets inside of the tube, such as debris and pet hair.

#### Note :



There are wires installed inside the extension tube to power the electric floor brush. Do not use sharp tools to clean the extension tube.

## MAINTENANCE

01. The filter can be cleaned with warm water. After cleaning, it must be thoroughly dried before use. Do not immerse the main unit in water or any liquid.
02. Clean the vacuum cleaner casing only with a soft, slightly damp cloth.
03. Do not allow any liquid substances to enter the vacuum cleaner.
04. Do not use any corrosive chemicals or abrasives.
05. It is recommended to change the HEPA filter every 2 months (depending on use) to ensure optimum performance. Do not use the HEPA filter or metal filter when it is damaged or worn out.

## TROUBLESHOOTING

If there is any problem during use, please check the following troubleshooting table.

If the problem can't be solved, please contact the after-sales email:  
[sales@ibuture.com](mailto:sales@ibuture.com).



### **Warning:**

Turn off the vacuum cleaner before maintenance. Otherwise it may cause electric shock or other personal injury.

### **Blockage Protection:**

**When the vacuum cleaner is blocked, it will automatically stop working, then the three indicator lights will light up 5 times at the same time.**

**Please clean the dust cup, filter, telescopic tube and floor brush thoroughly and promptly.**

Problems	Possible Causes	Solutions
Vacuum can not work	<ol style="list-style-type: none"> <li>1. Low battery power</li> <li>2. The floor brush, telescopic tube, dust cup, filter are blocked by hair or other debris</li> <li>3. Does not charge with original charger</li> <li>4. The battery is not installed properly</li> <li>5. Battery damaged</li> </ol>	<ol style="list-style-type: none"> <li>1. Charge before use</li> <li>2. Clean thoroughly blockage in brush suction inlet, extension tube, dust cup, HEPA filter and metal filter.</li> <li>3. Make sure charging with the original charger</li> <li>4. Make sure the battery is in place</li> <li>5. Contact after-sales email: <a href="mailto:sales@ibuture.com">sales@ibuture.com</a></li> </ol>
Suction power becomes weak	<ol style="list-style-type: none"> <li>1. The dust cup is full</li> <li>2. Metal filter blocked by dust</li> <li>3. HEPA filter blocked by dust</li> <li>4. Low battery power</li> <li>5. Attachments such as extension tube and clean head are not installed in place to the vacuum cleaner</li> <li>6. Air outlets or inlets are blocked by rubbish</li> </ol>	<ol style="list-style-type: none"> <li>1. Clean the dust cup</li> <li>2. Clean the metal filter</li> <li>3. Clean up/Replace the HEPA filter (Replacement HEPA filters can be purchased by contacting the after-sales email)</li> <li>4. Charge the battery</li> <li>5. Follow the instructions to reinstall</li> <li>6. Clean the floor brush and extension tube</li> </ol>
Insufficient running time after charging	<ol style="list-style-type: none"> <li>1. Insufficient charging time</li> <li>2. Battery aging</li> <li>3. The dust cup is full of dust</li> <li>4. The filters are full of dust</li> <li>5. The telescopic tube or brush inlet blocked</li> <li>6. Always use the highest speed for cleaning the whole house</li> </ol>	<ol style="list-style-type: none"> <li>1. Recharge the battery</li> <li>2. Replace a battery</li> <li>3. Empty the dust cup</li> <li>4. Clean or change the HEAP filter</li> <li>5. Remove blockage in tube and brush inlet</li> <li>6. For simple cleaning, it is recommended to use the lowest speed or the medium speed. Only larger garbage needs the highest speed, which can effectively prolong the battery life. <b>If the house is larger, contact customer service to get additional spare batteries.</b></li> </ol>
LED indicator is not light	<ol style="list-style-type: none"> <li>1. The charging cable is not fully inserted into the charging socket.</li> <li>2. Foreign matter on the metal contact of the charger or on the battery charging port prevent charging</li> <li>3. The charging socket is damaged</li> <li>4. Motor of vacuum cleaner damaged</li> <li>5. Battery damaged</li> <li>6. Charger damaged</li> </ol>	<ol style="list-style-type: none"> <li>1. Make sure the charger, battery, and power socket are in good contact</li> <li>2. Make sure that the charging contact is in good condition without foreign matter or dust build-up</li> <li>3. Change another charging socket</li> <li>4. Contact customer service for a replacement motor</li> <li>5. Contact customer service for a replacement battery</li> <li>6. Contact customer service for a replacement charger</li> </ol>

<p>Electric floor brush roller does not rotate</p>	<ol style="list-style-type: none"> <li>1. The roller brush is wrapped or entangled by hair</li> <li>2. The roller brush is not installed in place</li> <li>3. The extension tube or electric floor brush is not installed in place</li> <li>4. Extension tube damaged</li> <li>5. Floor brush damaged</li> </ol>	<ol style="list-style-type: none"> <li>1. Follow the instructions to clean the floor brush and restart the vacuum cleaner</li> <li>2. Follow the instructions to reinstall the roller brush</li> <li>3. Follow the instructions to reinstall the extension tube and floor brush</li> <li>4. Extension tube damaged, please contact the after-sales</li> <li>5. The floor brush is damaged, please contact the after-sales</li> </ol>
<p>Vacuum cleaner leaks dust</p>	<ol style="list-style-type: none"> <li>1. The HEPA filter is not installed or not in place</li> <li>2. The HEPA filter is full of dust</li> <li>3. The metal filter is full of dust</li> <li>4. HEPA filter damage needs to be replaced</li> <li>5. Turn off the vacuum cleaner before the rubbish come into the dust cup</li> </ol>	<ol style="list-style-type: none"> <li>1. Check that the HEPA filter is installed in place</li> <li>2. Clean the HEPA filter</li> <li>3. Clean the metal filter</li> <li>4. Contact customer service to purchase a replacement HEPA filter</li> <li>5. Make sure all the rubbish is in the dust cup before turning off the vacuum cleaner</li> </ol>
<p>The vacuum cleaner stops automatically</p>	<ol style="list-style-type: none"> <li>1. Out of battery</li> <li>2. Clogged suction ports cause the vacuum cleaner to be overheated</li> <li>3. Clogged HEPA filter causes the vacuum cleaner to be overheated</li> <li>4. HEPA filter needs to be replaced</li> </ol>	<ol style="list-style-type: none"> <li>1. Charge the battery</li> <li>2. Clean all the air inlets. Let the vacuum cleaner cool to room temperature before turning it on</li> <li>3. Clean up the HEPA filter, dust cup, floor brush and metal filter</li> <li>4. Replace the HEPA filter</li> </ol>

## WARRANTY

If there is any problem or malfunction during use, please send your question and order number to our email.

We will provide you a good after-sales service within 24 hours.



**E-mail: sales@ibuture.com**

# EINLEITUNG

Wir danken Ihnen für den Kauf des BUTURE JR500 Stabstaubsaugers.

Bitte lesen Sie die Bedienungsanleitung vor der Verwendung des Produkts sorgfältig durch und treffen Sie Sicherheitsmaßnahmen, um Fehlfunktionen durch versehentliche Bedienung zu vermeiden. Wenn Sie das Produkt an eine andere Person weitergeben, stellen Sie bitte sicher, dass Sie auch dieses Benutzerhandbuch mitgeben.

Das Produkt bietet eine kostenlose 2-Jahres-Garantie. Um die Garantie auf 3 Jahre zu verlängern, bitte aktivieren Sie die Garantiekarte rechtzeitig. Wenn Sie Fragen haben, wenden Sie sich bitte an [sales@ibuture.com](mailto:sales@ibuture.com).

# ACHTUNG

## Persönliche Sicherheit

01. Bewahren Sie das Gerät in geschlossenen Räumen an einem trockenen Ort und außerhalb der Reichweite von Kindern auf.
02. Dieses Produkt ist für Kinder ab 10 Jahren geeignet. Benutzer mit eingeschränkten körperlichen, sensorischen oder intellektuellen Fähigkeiten oder mangelnder Erfahrung und Kenntnis sollten das Produkt unter Aufsicht oder Anleitung sicher verwenden und sich der damit verbundenen Gefahren bewusst sein;
03. Bitte achten Sie auf die Sicherheit, wenn sich Kinder oder Haustiere in der Nähe des Staubsaugers aufhalten.
04. Kinder sollten das Gerät nicht ohne Aufsicht reinigen oder benutzen.
05. Verwenden Sie nur die vom Hersteller empfohlenen Zubehörteile, wie in dieser Anleitung beschrieben; bei unsachgemäßem Gebrauch oder Verwendung von nicht empfohlenen Zubehörteilen besteht Verletzungsgefahr.
06. Seien Sie bei der Reinigung von Treppen besonders vorsichtig.
07. Halten Sie das Gerät und das Zubehör von heißen Oberflächen fern.
08. Blockieren Sie nicht die Öffnungen des Geräts und behindern Sie nicht den Luftstrom; halten Sie die Öffnungen frei von jeglichen Gegenständen wie Staub, Flusen, Kleidung, Fingern (und allen Körperteilen).

## Elektronische Sicherheit

01. Verwenden Sie nur Batterien und Ladegeräte, die vom Hersteller geliefert werden.
02. Verändern Sie das Ladegerät in keiner Weise.
03. Ziehen Sie nicht am Kabel, um es aus der Steckdose zu ziehen, sondern fassen Sie den Stecker an und ziehen Sie, um ihn abzuziehen;
04. Halten Sie das Ladekabel von heißen Oberflächen und scharfen Kanten fern.
05. Das Netzkabel ist nicht austauschbar. Wenn das Kabel beschädigt ist, muss das Ladegerät entsorgt und ersetzt werden.
06. Fassen Sie das Ladegerät oder das Gerät nicht mit nassen Händen an.
07. Lagern oder laden Sie das Gerät nicht im Freien.
08. Das Ladegerät muss aus der Steckdose gezogen werden, bevor Sie den Akku herausnehmen, das Gerät reinigen oder warten.

## Sicherheit der Batterie

01. Dieses Gerät enthält Lithium-Ionen-Batterien. Verbrennen Sie die Batterien nicht und setzen Sie sie keinen hohen Temperaturen aus, da sie explodieren können.
02. Aus dem Akku austretende Flüssigkeit kann Reizungen oder Verbrennungen verursachen.
03. Wenden Sie sich in einer Notsituation sofort an professionelle Hilfe.
04. Unter extremen Bedingungen kann es zu einem Auslaufen der Akkuzellen kommen. Berühren Sie keine Flüssigkeit, die aus dem Akku ausläuft. Wenn die Flüssigkeit auf die Haut gelangt, waschen Sie sie sofort mit Wasser und Seife. Wenn die Flüssigkeit in die Augen gelangt, spülen Sie diese sofort mindestens 10 Minuten lang mit sauberem Wasser aus und suchen Sie einen Arzt auf. Tragen Sie bei der Handhabung der Batterie Handschuhe und entsorgen Sie sie sofort gemäß den örtlichen Vorschriften.
05. Wenn der Akku nicht in Gebrauch ist, halten Sie ihn von Büroklammern, Münzen, Schlüsseln, Nägeln, Schrauben oder anderen kleinen Metallgegenständen fern, die eine Verbindung von einem Anschluss zum anderen herstellen könnten.
06. Wenn Sie das Gerät entsorgen, nehmen Sie den Akku heraus und entsorgen Sie den Akku sicher und entsprechend den örtlichen Vorschriften.



# INHALT DER VERPACKUNG

Bitte überprüfen Sie das Zubehör und die Teile entsprechend der folgenden Tabelle, bevor Sie das Gerät benutzen. Sollten Teile fehlen oder beschädigt sein, wenden Sie sich bitte zeitnah an den Kundendienst.

Teilebezeichnung	Menge
Hauptgehäuse	1
Akku	1
Ladegerät	1
Teleskoprohr aus Aluminiumlegierung	1
Elektrischer Bürstenkopf	1
Integrierte Bürste mit harten und weichen Borsten (installiert)	1
Fugendüse	1
Weiche Borstenbürste	1
Filterreinigungsbürste	1
HEPA-Filter	2
Luftfilter (eingebaut)	1
Schrauben (zur Montage der Wandhalterung)	4
Wandhalterung	1
Gebrauchsanweisung	1

# DAS PRODUKT

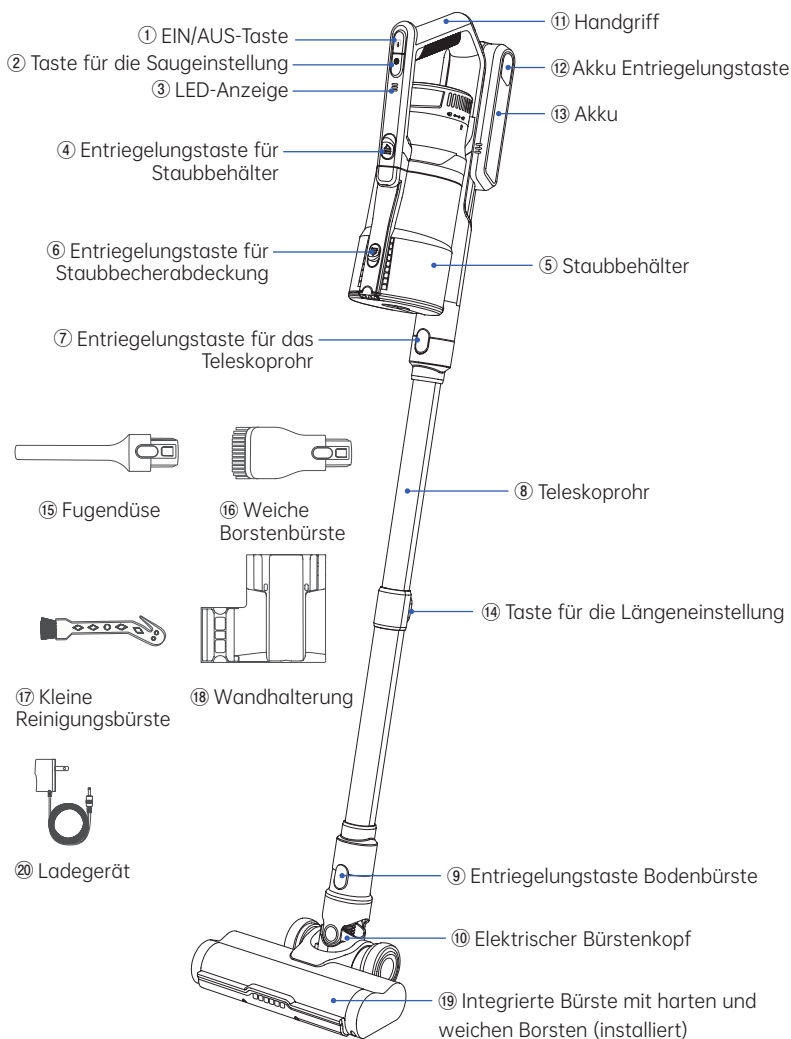

Nummer	Bezeichnung	Beschreibung
①	EIN/AUS-Taste	Staubsauger ein-/ausschalten
②	Taste für die SaugEinstellung	Ändern der Saugstufe
③	LED-Anzeige	Die Farbe der LED-Leuchte zeigt die Saugstärke an: Niedrigste Stufe (weiß) - Mittlere Stufe (hellblau) - Höchste Stufe (blau) Die Anzahl leuchtender LEDs zeigt den Akkustand an
④	Entriegelungstaste für Staubbehälter	Trennen des Staubbehälters vom Hauptgerät
⑤	Staubbehälter	/
⑥	Entriegelungstaste für Staubbecherabdeckung	Lösen des Staubbecherabdeckungs
⑦	Entriegelungstaste für das Teleskoprohr	Trennen des Teleskoprohrs vom Hauptgerät
⑧	Teleskoprohr	Die Länge kann je nach Bedarf eingestellt werden
⑨	Entriegelungstaste Bodenbürste	Trennen der Bodenbürste vom Teleskoprohr
⑩	Elektrischer Bürstenkopf	/
⑪	Handgriff	/
⑫	Akku Entriegelungstaste	Trennen des Akkus vom Griff
⑬	Akku	/
⑭	Taste für die Längeneinstellung	Nach unten drücken, um die Länge des Teleskoprohrs einzustellen
⑮	Fugendüse	Entfernen von Staub in schwer zugänglichen Bereichen, wie z. B. in Fensterspalten, am Betrand, in Sofaritzen, Schubladen usw.
⑯	Weiche Borstenbürste	Für die weichen Oberflächen, wie Sofas, Betten, Vorhänge, Stoffe usw.
⑰	Kleine Reinigungsbürste	Entfernen von Staub auf den Bürsten und dem Staubbehälter
⑱	Wandhalterung	Zur einfachen Verstaung des Staubsaugers wird er an der Wand befestigt
⑲	Integrierte Bürste mit harten und weichen Borsten (installiert)	Für die Teppichreinigung muss die Bürste nicht gewechselt werden
⑳	Ladegerät	Akku-Ladegerät

# AUFLADEN

## ⚠ Schalten Sie das Gerät vor dem Aufladen aus.

Laden Sie nur mit dem Original-Ladegerät, um Schäden am Staubsauger zu vermeiden. Vergewissern Sie sich, dass der Staubsauger vor der Benutzung vollständig aufgeladen ist.

Um den normalen Betrieb des Geräts zu gewährleisten, laden Sie den Akku vor dem ersten Gebrauch mindestens 5 Stunden lang auf.

## 1. Zwei Auflade-Möglichkeiten:

- Der Akku ist am Staubsauger angebracht. Schließen Sie den Ladekabel zum Aufladen an.

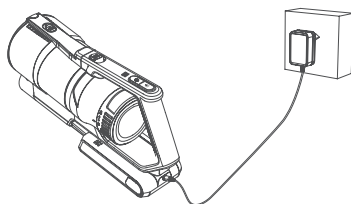

- Der Akku kann separat aufgeladen werden, ohne am Staubsauger angebracht zu sein. Schließen Sie das Ladekabel zum Aufladen an.

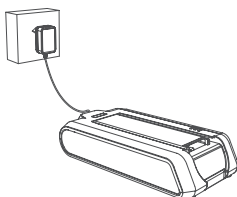

2. Während des Ladevorgangs blinken die drei LED-Leuchten so lange, bis der Akku vollständig aufgeladen ist.

3. Wenn der Akku vollständig aufgeladen ist, erlöschen die drei LED-Leuchten nach etwa 15 Sekunden.

### Achtung:



Wenn die EIN/AUS-Taste gedrückt wird, der Staubsauger nicht läuft und nur eine der drei LED-Leuchten blinkt, muss der Akku geladen werden.

# MONTAGE

## 1. Anbringen des Staubbehälters

Richten Sie die Schnalle aus und drücken Sie sie nach unten. Bei der Installation ist ein Klicken zu hören.

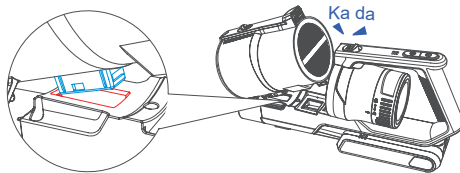

## 2. Anbringen des Akkus

Setzen Sie den Akku in die Aussparung unter dem Griff des Staubsaugers ein. Bei korrekter Anbringung ist ein Klicken zu hören.

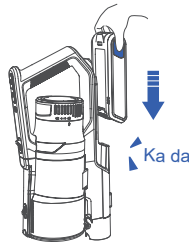

## 3. Anschließen des Teleskoprohrs

Stecken Sie das Teleskoprohr in das Hauptgerät und vergewissern Sie sich, dass es fest sitzt. Um das Teleskoprohr zu entfernen, drücken Sie die Entriegelungstaste.

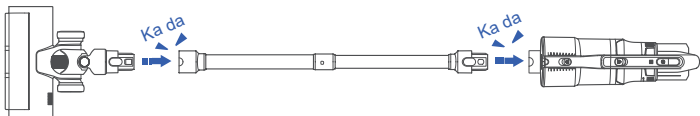

## 4. Reinigungsaufsätze anschließen

- Für die Reinigung von Sofas und Betten kann der Reinigungsaufsatz ohne Teleskoprohr direkt mit dem Hauptgerät verbunden werden.

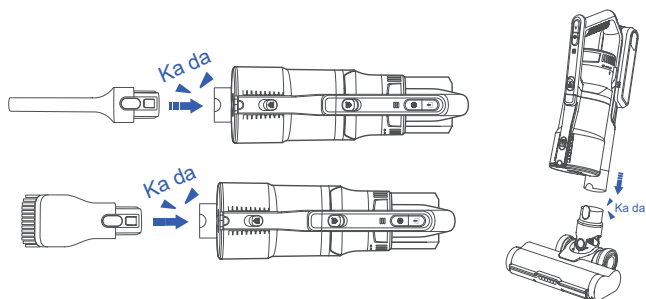

- Für die Reinigung von Böden, Treppen und hochgelegenen Stellen empfiehlt sich der Anschluss des Teleskoprohrs.

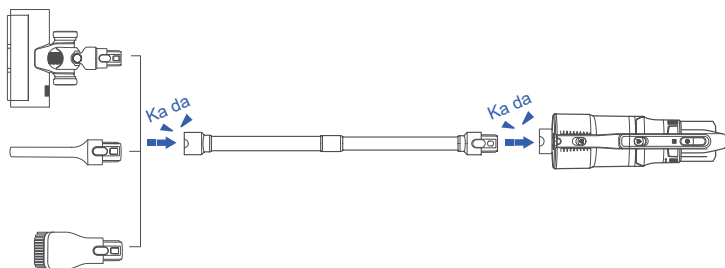

### Achtung:



Die elektrische Bodenbürste enthält bewegliche Teile! Um Verletzungen zu vermeiden, sollten Sie die rotierende Bürste nicht berühren, wenn der Staubsauger läuft. Das Berühren der rotierenden Bürste kann zu Schnittwunden oder anderen Verletzungen führen. Schalten Sie den Staubsauger während der Wartung aus. Achten Sie bei der Benutzung auf die Sicherheit von Kindern in der Nähe.

# BENUTZUNG

**!** Achten Sie darauf, dass der eingesaugte Schmutz nicht die "MAX"-Kapazität des Staubbehälters überschreitet.

Halten Sie die Saugöffnung frei und vermeiden Sie Verstopfungen, ansonsten kann der Motor überhitzen oder beschädigt werden, was eine Gefahrenquelle darstellt.

**1. Wählen Sie einen Bürstenkopf, der Ihren Bedürfnissen entspricht.**

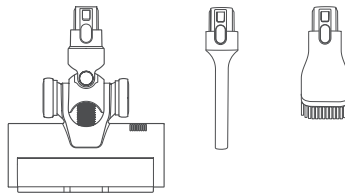

**2. Richten Sie den Reinigungsaufsatz auf das zu reinigende Objekt. Prüfen Sie vor dem Einschalten, ob scharfe Gegenstände an der Bürstenwalze hängen, um Kratzer auf dem Boden zu vermeiden.**

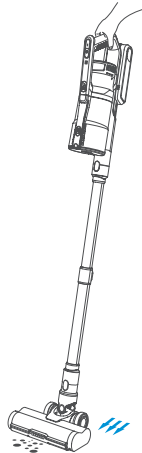

3. Drücken Sie die AN/AUS-Taste, um den Staubsauger in der niedrigsten Stufe einzuschalten.

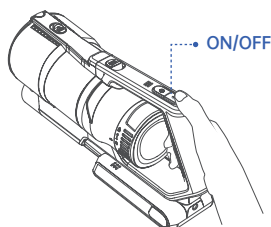

4. Drücken Sie die Taste zur Saugkrafteinstellung, um den Saugmodus entsprechend den Reinigungsanforderungen zu ändern.

- Drücken Sie die Taste zur Saugkrafteinstellung, um die mittlere Stufe einzustellen, die LED-Anzeige leuchtet hellblau. Drücken Sie die Taste zur Saugkrafteinstellung, um die hohe Stufe einzustellen, die LED-Anzeige leuchtet blau. Drücken Sie die Taste zur Saugkrafteinstellung, um zur niedrigen Stufe zurückzukehren, die LED-Anzeige leuchtet weiß.

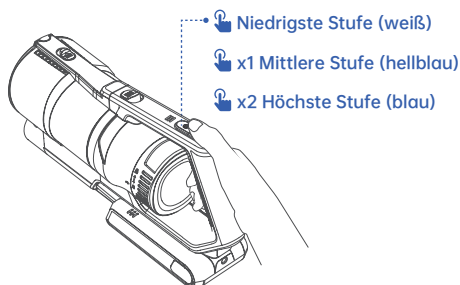



## 5. Passen Sie die Länge des Teleskoprohrs verschiedenen Bedürfnissen an.

- Drücken Sie den Knopf hinter dem Rohr und ziehen Sie das Rohr gleichzeitig heraus, um das Rohr zu verlängern.
- Drücken Sie den Knopf und schieben Sie das Rohr zurück, um das Rohr zu verkürzen.

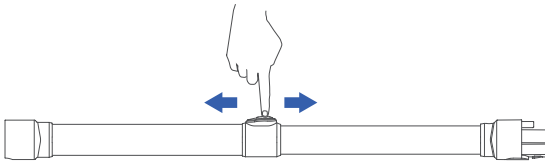

## 6. Drücken Sie nach der Reinigung die EIN/AUS-Taste, um den Staubsauger auszuschalten.

# REINIGUNG

### 1. Leeren des Staubbehälters

Um eine gute Saugleistung zu erhalten, leeren Sie den Staubbehälter und reinigen Sie den Filter bitte nach jedem Gebrauch.

- Verwenden Sie den Staubsauger nicht ohne eingebauten Filter.
- Nach dem Ausschalten des Staubsaugers, halten Sie ihn über den Abfalleimer und drücken die Entriegelungstaste am Staubbehälter, um den Deckel des Staubbehälters zu öffnen und den Schmutz zu entleeren.

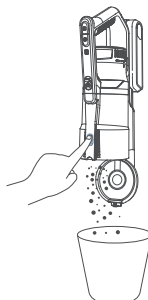

- Schließen Sie nach der Reinigung den Deckel des Staubbehälters. Wenn der Deckel vollständig geschlossen ist, ist ein Klicken zu hören.

## 2. Reinigung von HEPA-Filtern und Metallfiltern

**Hinweise:** Bitte reinigen Sie den Filter nach jedem Gebrauch, durch die Verwendung eines sauberen Filters kann der Staubsauger die beste Saugleistung erhalten. Kontaktieren Sie gerne den Kundendienst per E-Mail, um einen neuen Filter zu erwerben.

### • Prüfen Sie den Filter regelmäßig

Wenn sich Haare oder Fasern um den Metallfilter wickeln und sich Staub auf der Oberfläche des HEPA-Filters befindet, reinigen Sie ihn bitte unverzüglich.

**Wenn der HEPA-Filter voller Staub ist, gelangt der Staub in den Motor. Der Motor wird dadurch verstopft, erhitzt sich und verliert seine Saugkraft.**

### • Abnehmen des Staubbehälters

Drücken Sie die Entriegelungstaste für den Staubbehälter, um den Staubbehälter abzunehmen. Nehmen Sie zuerst den HEPA-Filter und dann den Metallfilter im Uhrzeigersinn ab.

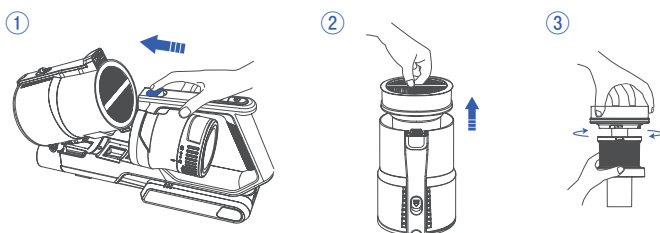

Reinigen Sie den HEPA-Filter, klopfen Sie den Staub vorsichtig ab oder bürsten Sie ihn mit der kleinen Reinigungsbürste ab.

Spülen Sie den HEPA-Filter und den Metallfilter mit warmem Wasser ab.

Trocknen Sie die Filter 24 Stunden lang in einem belüfteten Raum.

### **Hinweise:**

Nicht mit schmutzigem Wasser waschen.

Lassen Sie den Metallfilter und den HEPA-Filter nicht an einem feuchten Ort liegen.

Beschleunigen Sie das Trocknen des Filters nicht, indem Sie ihn der Sonne aussetzen oder einen Haartrockner verwenden, da dies den Filter beschädigen und seine Lebensdauer verkürzen kann.



### Vorsicht:

HEPA-Filter und Metallfilter dürfen erst nach vollständiger Trocknung verwendet werden. Die Verwendung eines nassen Filters kann zu Produktschäden oder anderen Personen- und Sachschäden führen.

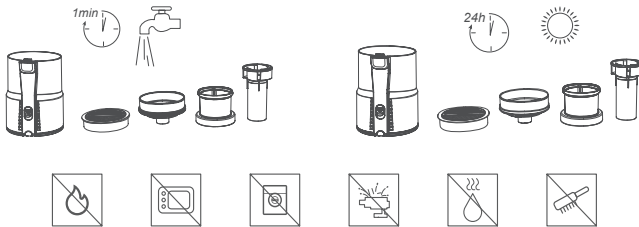

### • Anbringen des Staubbehälters

Setzen Sie den sauberen und gründlich getrockneten HEPA-Filter und den Metallfilter wieder in den Staubbehälter ein. Schrauben Sie den Metallfilter gegen den Uhrzeigersinn in den Staubbehälter.

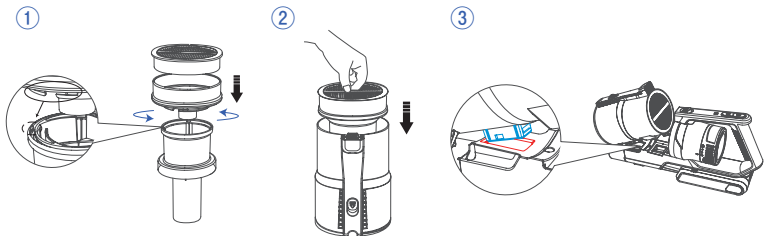

### Hinweis:

Die Funktion des Luftfilters besteht darin, dass das Gerät während des Betriebs Wärme ableiten und die Luft effektiver reinigen kann, ohne dass eine häufige Wartung erforderlich ist. Drücken Sie bei Bedarf die Entriegelungstaste des Luftfilters, um den Luftfilter zu entfernen.

### 3. Reinigen Sie den elektrischen Bürstenkopf

**Hinweise:** Nach längerem Gebrauch kann die Bodenbürste mit Fäden, Haaren, Fasern und anderem Schmutz umwickelt sein, was sich direkt auf die Reinigungswirkung auswirkt. Bitte reinigen Sie sie rechtzeitig.

- Stellen Sie sicher, dass der Staubsauger ausgeschaltet ist. Drücken Sie die Bürstenentriegelungstaste, um die Bodenbürste zu entfernen, und drehen Sie die Bürste um, um die Bürstenwalze freizulegen.
- Schieben Sie die Entriegelungstaste der Bürstenwalze in die Position "Entriegeln". Entfernen Sie die kleine Abdeckung auf der rechten Seite der Bodenbürste.

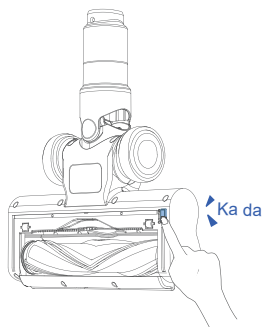

- Nehmen Sie die Bürstenwalze ab und entfernen Sie den Schmutz, der sich darum gewickelt hat. Verwenden Sie die kleine Reinigungsbürste, um den Abfall auf der Walze wegzufegen.

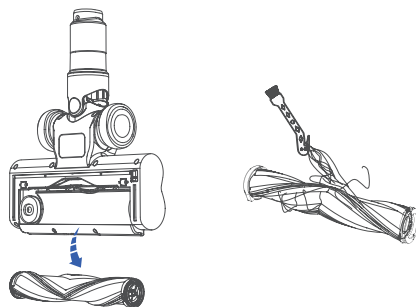

- Nach der Reinigung setzen Sie die Bürstenwalze in die Bodenbürste ein.

Setzen Sie zuerst die linke Seite der Bürstenwalze in den linken Steckanschluss ein.

Drücken Sie dann die rechte Seite der Bürstenwalze in den Anschluss.

Zum Schluss setzen Sie die kleine Abdeckung ein. Beim Einsetzen ist ein Klicken zu hören.

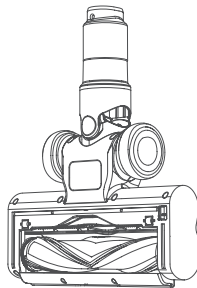

#### 4. Reinigen eines verstopften Teleskoprohrs

- Drücken Sie die Taste zum Lösen des Rohrs, um das Rohr von der elektrischen Bodenbürste abzunehmen.

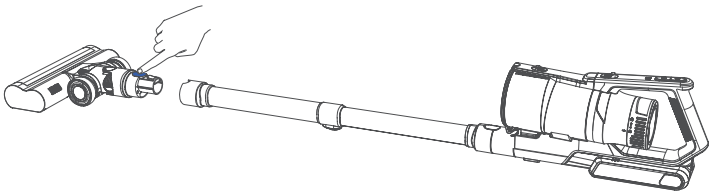

- Entfernen Sie Verstopfungen, die im Inneren des Rohrs an den beiden Öffnungen haften, wie z. B. Schmutz und Tierhaare.

#### **Vorsicht:**



Im Inneren des Verlängerungsrohrs befinden sich Drähte für die Stromversorgung der elektrischen Bodenbürste. Verwenden Sie zur Reinigung des Verlängerungsrohrs keine scharfen Werkzeuge.

## WARTUNG

01. Der Filter kann mit warmem Wasser gereinigt werden. Nach der Reinigung muss er vor der Verwendung gründlich getrocknet werden. Tauchen Sie das Hauptgerät nicht in Wasser oder andere Flüssigkeiten ein.
02. Reinigen Sie das Gehäuse des Staubsaugers nur mit einem weichen, leicht angefeuchteten Tuch.
03. Lassen Sie keine Flüssigkeit in den Staubsauger eindringen.
04. Verwenden Sie keine ätzenden Chemikalien oder Scheuermittel.
05. Es wird empfohlen, den HEPA-Filter alle 2 Monate (je nach Gebrauch) zu wechseln, um eine optimale Saugleistung zu gewährleisten. Verwenden Sie den HEPA-Filter oder Metallfilter nicht, wenn er beschädigt oder abgenutzt ist.

## FEHLERBEHEBUNG

Wenn während des Gebrauchs ein Problem auftritt, überprüfen Sie bitte die untenstehende Tabelle zur Fehlerbehebung. Wenn das Problem nicht behoben werden kann, wenden Sie sich bitte an den Kundendienst:

[sales@ibuture.com](mailto:sales@ibuture.com).

**Vorsicht:**

**Schalten Sie den Staubsauger vor der Wartung aus. Andernfalls kann es zu einem Stromschlag oder anderen Verletzungen kommen.**

Problem	Mögliche Ursache	Lösung
Staubsauger funktioniert nicht	<ol style="list-style-type: none"> <li>1. Niedriger Akkustand</li> <li>2. Akku defekt</li> <li>3. Die Bodenbürste, das Teleskoprohr, der Staubbehälter und der Filter sind durch Haare oder andere Verschmutzungen verstopft</li> <li>4. Wird nicht mit dem Original-Ladegerät aufgeladen</li> <li>5. Der Akku ist nicht richtig eingesetzt</li> </ol>	<ol style="list-style-type: none"> <li>1. Vor Gebrauch aufladen</li> <li>2. Befreien Sie den Saugeinlass, das Verlängerungsrohr, den Staubbehälter, den HEPA-Filter und den Metallfilter gründlich von Verstopfungen</li> <li>3. Vergewissern Sie sich, dass das Gerät mit dem Original-Ladegerät geladen wird</li> <li>4. Stellen Sie sicher, dass der Akku richtig eingesetzt ist</li> </ol>
Die Saugleistung ist schwach	<ol style="list-style-type: none"> <li>1. Der Staubbehälter ist voll</li> <li>2. HEPA-Filter durch Staub verstopft</li> <li>3. Niedriger Akkustand</li> <li>4. Anbauteile wie Teleskoprohr und Reinigungsaufsatz sind nicht am Staubsauger angebracht</li> <li>5. Die Luftauslässe oder -einlässe sind durch Schmutz verstopft</li> </ol>	<ol style="list-style-type: none"> <li>1. Reinigen Sie den Staubbehälter</li> <li>2. Reinigen Sie den Metallfilter</li> <li>3. Reinigen/Ersetzen des HEPA-Filters</li> <li>4. Wenden Sie sich an den Kundendienst, um einen neuen HEPA-Filter zu erwerben</li> <li>5. Laden Sie den Akku auf</li> <li>6. Befolgen Sie die Anweisungen zum Wiedereinbau</li> <li>7. Reinigen Sie die Bodenbürste und das Verlängerungsrohr</li> </ol>
Unzureichende Betriebszeit nach dem Aufladen	<ol style="list-style-type: none"> <li>1. Unzureichende Ladezeit</li> <li>2. Alterung des Akkus</li> <li>3. Der Staubbehälter ist voller Staub</li> <li>4. Die Filter sind voller Staub</li> <li>5. Das Teleskoprohr oder der Bürsteneinlass ist verstopft</li> <li>6. Sie verwenden für die Reinigung des gesamten Hauses immer die höchste Stufe</li> </ol>	<ol style="list-style-type: none"> <li>1. Laden Sie den Akku auf</li> <li>2. Ersetzen Sie den Akku</li> <li>3. Entleeren des Staubbehälters</li> <li>4. Reinigen oder wechseln Sie den HEPA-Filter</li> <li>5. Entfernen Sie Verstopfungen im Rohr und im Bürsteneinlass</li> <li>6. Für eine einfache Reinigung wird empfohlen, die niedrigste oder die mittlere Stufe zu verwenden. Nur für größere Verschmutzungen ist die höchste Stufe erforderlich, was die Lebensdauer des Akkus effektiv verlängern kann. <b>Wenn das Haus größer ist, wenden Sie sich an den Kundendienst, um zusätzliche Ersatz-Akkus zu erwerben.</b></li> </ol>

<p>LED-Anzeige leuchtet nicht</p>	<ol style="list-style-type: none"> <li>1. Akku defekt</li> <li>2. Ladegerät defekt</li> <li>3. Das Ladekabel ist nicht vollständig in die Ladebuchse eingesteckt</li> <li>4. Fremdkörper auf dem Metallkontakt des Ladegeräts oder auf dem Akku-Ladeanschluss verhindern den Ladevorgang</li> <li>5. Ladebuchse ist defekt</li> <li>6. Motor des Staubsaugers ist defekt</li> </ol>	<ol style="list-style-type: none"> <li>1. Wenden Sie sich an den Kundendienst, um einen Ersatz-Akku zu erwerben</li> <li>2. Vergewissern Sie sich, dass das Ladekabel korrekt mit der Akku und die Steckdose korrekt verbunden sind</li> <li>3. Vergewissern Sie sich, dass das Ladekabel korrekt mit der Ladebuchse verbunden ist</li> <li>4. Vergewissern Sie sich, dass der Ladekontakt in gutem Zustand ist und keine Fremdkörper oder Staubablagerungen aufweist</li> <li>5. Tauschen Sie die Ladebuchse aus</li> <li>6. Wenden Sie sich an den Kundendienst, um ein neues Ladegerät zu kaufen</li> </ol>
<p>Elektrische Bodenbürstenwalze dreht sich nicht</p>	<ol style="list-style-type: none"> <li>1. Die Bürstenwalze ist von Haaren umwickelt oder verheddert</li> <li>2. Die Bürstenwalze ist nicht richtig angebracht</li> <li>3. Die Bodenbürste ist beschädigt</li> <li>4. Das Verlängerungsrohr oder die elektrische Bodenbürste ist nicht richtig installiert</li> <li>5. Verlängerungsrohr beschädigt</li> </ol>	<ol style="list-style-type: none"> <li>1. Befolgen Sie die Anweisungen zur Reinigung der Bodenbürste und schalten Sie den Staubsauger erneut an</li> <li>2. Befolgen Sie die Anweisungen, um die Bürstenwalze neu einzusetzen</li> <li>3. Die Bodenbürste ist beschädigt, wenden Sie sich bitte an den Kundendienst</li> <li>4. Folgen Sie den Anweisungen, um das Verlängerungsrohr und die Bodenbürste neu anzubringen</li> </ol>



Staubsauger verliert Staub	<ol style="list-style-type: none"> <li>1. Der HEPA-Filter ist nicht angebracht</li> <li>2. Der HEPA-Filter ist voll mit Staub</li> <li>3. Der HEPA-Filter ist nicht richtig angebracht</li> <li>4. Der HEPA-Filter ist defekt und muss ersetzt werden</li> <li>5. Sie schalten den Staubsauger aus, bevor der Schmutz in den Staubbehälter gelangt</li> </ol>	<ol style="list-style-type: none"> <li>1. Prüfen Sie, ob der HEPA-Filter richtig angebracht ist</li> <li>2. Reinigen Sie den Metallfilter</li> <li>3. Reinigen Sie den HEPA-Filter</li> <li>4. Wenden Sie sich an den Kundendienst, um einen neuen HEPA-Filter zu kaufen</li> </ol>
Der Staubsauger stoppt automatisch	<ol style="list-style-type: none"> <li>1. Der Akku ist leer</li> <li>2. Verstopfte Saugöffnungen führen zu einer Überhitzung des Staubsaugers</li> <li>3. Verstopfter HEPA-Filter führt zur Überhitzung des Staubsaugers</li> </ol>	<ol style="list-style-type: none"> <li>1. Laden Sie den Akku auf</li> <li>2. Reinigen Sie alle Lufteinlässe. Lassen Sie den Staubsauger auf Raumtemperatur abkühlen, bevor Sie ihn einschalten</li> <li>3. Reinigen Sie den HEPA-Filter, den Staubbehälter, die Bodenbürste und den Metallfilter</li> <li>4. Ersetzen Sie den HEPA-Filter</li> </ol>

## GARANTIE

Wenn es irgendein Problem oder eine Störung während des Gebrauchs gibt, senden Sie uns bitte Ihre Anfrage mit Ihrer Bestellnummer per E-Mail. Wir werden Ihnen innerhalb von 24 Stunden einen guten Kundendienst bieten.



**E-mail: sales@ibuture.com**

# INTRODUCTION

Nous vous remercions d'avoir acheté notre aspirateur sans fil JR500 de la marque BUTURE.

Veuillez lire attentivement le manuel d'utilisation avant d'utiliser le produit et prendre des mesures de protection afin d'éviter tout dysfonctionnement dû à une mauvaise utilisation. Si le produit est destiné à une autre personne, merci de bien vouloir y joindre le manuel d'utilisation.

Le produit offre une garantie gratuite de 2 ans par défaut. Pour prolonger la garantie à 3 ans, veuillez activer la carte de garantie à temps !

Si vous avez des questions, veuillez contacter [sales@ibuture.com](mailto:sales@ibuture.com).

## ATTENTION

### Pour votre sécurité

01. Stockez-le à l'intérieur, dans un endroit sûr et hors de portée des enfants.
02. Ce produit convient aux enfants âgés de 10 ans et plus. Il n'est pas recommandé aux utilisateurs dont les capacités physiques, sensorielles ou mentales sont réduites. Les utilisateurs qui ne maîtrisent pas le produit sont invités à l'utiliser en toute sécurité et à se référer à la notice d'utilisation ci-jointe et à faire attention aux risques encourus.
03. Veillez à ce que les enfants ou les animaux domestiques soient en sécurité avant d'utiliser l'aspirateur.
04. Les enfants ne doivent pas nettoyer ou utiliser le produit sans surveillance.
05. N'utilisez que les accessoires recommandés par le fabricant, tels que décrits dans ce manuel. Une mauvaise utilisation ou l'utilisation d'un accessoire autre que ceux recommandés, peut présenter un risque de blessure corporelle.
06. Faites très attention lorsque vous nettoyez les escaliers.
07. Gardez l'appareil et les accessoires à distance des zones de chaleur.
08. N'obstruez pas les ouvertures de l'appareil et ne gênez pas la circulation de l'air. Veillez à ce que les ouvertures soient exemptes de tout objet, y compris la poussière, les peluches, les vêtements, les doigts (et toutes les parties du corps).

## Sécurité électrique

01. Utilisez uniquement les batteries et les chargeurs fournis par le fabricant.
02. Ne jamais modifier le chargeur de quelque manière que ce soit.
03. Ne tirez pas sur le cordon pour le débrancher d'une prise. Attrapez la prise et tirez pour la débrancher.
04. Maintenez le cordon du chargeur à l'écart des zones de chaleur et des bords tranchants.
05. Le cordon d'alimentation ne peut pas être remplacé. Si le cordon est endommagé, le chargeur doit être remplacé.
06. Ne pas utiliser le chargeur ou l'appareil avec des mains mouillées.
07. Ne pas entreposer ou charger l'appareil à l'extérieur.
08. Le chargeur doit être retiré de la prise avant de retirer la batterie, de nettoyer ou d'entretenir l'appareil.

## Sécurité de la batterie

01. Cet appareil comprend des batteries Li-ion, ne pas faire brûler les batteries ou les exposer à des températures élevées, car elles pourraient exploser.
02. Le liquide éjecté de la batterie peut provoquer des irritations ou des brûlures.
03. En cas d'urgence, contactez immédiatement votre médecin.
04. Des fuites de la batterie peuvent se produire dans des conditions extrêmes. Ne touchez pas le liquide qui pourrait s'écouler des batteries. Si le liquide entre en contact avec la peau, lavez immédiatement avec de l'eau et du savon abondamment. Si le liquide entre en contact avec les yeux, rincez-les immédiatement à l'eau claire pendant au moins 10 minutes et consultez un médecin. Mettez des gants pour la manipulation de la batterie et détruisez-la immédiatement en déchetterie conformément aux réglementations.
05. Lorsque la batterie n'est pas utilisée, tenez-la éloignée de tout objet métallique qui pourrait créer une connexion d'une borne à l'autre. Par exemple : trombones, pièces de monnaie, clés, clous, vis ou autres petits objets métalliques.
06. Lorsque vous rangez l'appareil, retirez la batterie et mettez-la en sécurité.

# LISTE DES PAQUETS

Veuillez vérifier et confirmer les accessoires et les pièces conformément à la feuille suivante avant utilisation.

Nom de la pièce	Quantité
Corps principal	1
Batterie	1
Chargeur	1
Tube télescopique en alliage d'aluminium	1
Tête de brosse électrique	1
Brosses intégrées à poils durs et doux (installées)	1
Suceur plat pour recoins	1
Brosse à poils doux	1
Petite brosse de nettoyage	1
Filtre HEPA	2
Filtre à air(installées)	1
Vis (utilisées pour installer le support mural)	4
Support mural	1
Manuel de l'Utilisateur	1

# KNOW YOUR PRODUCT

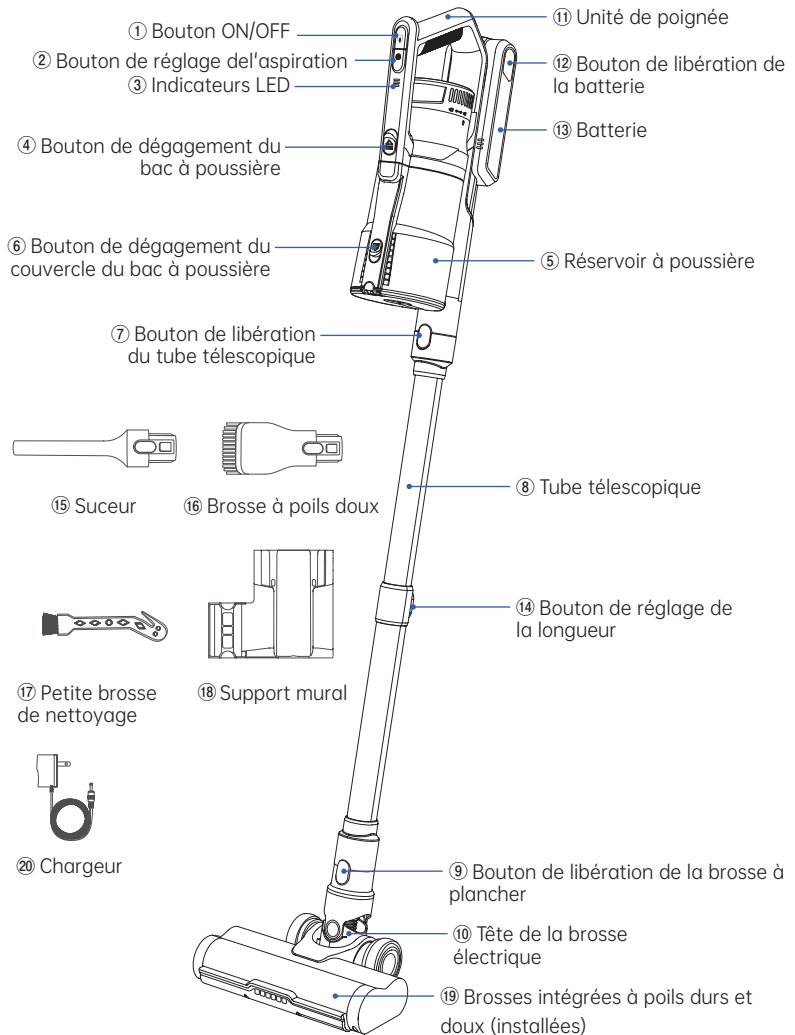

Numéro	Nom	Introduction
①	Bouton ON/OFF	Allumer/Eteindre l'aspirateur
②	Bouton de réglage de l'aspiration	Pour modifier la puissance d'aspiration
③	Indicateurs LED	La couleur du témoin lumineux représente le niveau d'aspiration : Mode ECO (blanc) - Mode Standard (bleu clair) - Mode Intensif (bleu) Le nombre de voyants lumineux représente la puissance de la batterie
④	Bouton de dégagement du bac à poussière	Pour libérer le bac à poussière
⑤	Réservoir à poussière	/
⑥	Bouton de dégagement du couvercle du bac à poussière	Pour libérer le couvercle du bac à poussière
⑦	Bouton de libération du tube télescopique	Pour séparer le tube télescopique du corps principal
⑧	Tube télescopique	La longueur peut être ajustée en fonction des besoins
⑨	Bouton de libération de la brosse à plancher	Pour séparer la brosse à plancher du tube télescopique
⑩	Tête de la brosse électrique	/
⑪	Unité de poignée	/
⑫	Bouton de libération de la batterie	Pour retirer la batterie de la poignée
⑬	Batterie	/
⑭	Bouton de réglage de la longueur	Appuyez sur le bouton pour régler la longueur du tube télescopique
⑮	Suceur	Enlevez la poussière dans les endroits difficiles à atteindre, comme les interstices des fenêtres, le bas des lits, les interstices des canapés, les tiroirs, etc
⑯	Brosse à poils doux	Nettoyez les surfaces molles, telles que les canapés, les lits, les rideaux, les tissus, etc
⑰	Petite brosse de nettoyage	Balaye la poussière sur les brosses et le réservoir à poussière
⑱	Support mural	Installez au mur pour un rangement facile de l'aspirateur
⑲	Brosses intégrées à poils durs et doux (installées)	Utilisation sur des surfaces dures ou souples, telles que les parquets, les sols carrelés, les moquettes et les canapés
⑳	Chargeur	Adaptateur de charge pour batterie

# CHARGEMENT

## ⚠ Éteignez l'appareil avant de le charger.

Ne chargez qu'avec le chargeur d'origine pour éviter d'endommager l'aspirateur. Veuillez vérifier que l'aspirateur est complètement chargé avant de l'utiliser.

Pour garantir le fonctionnement normal du produit, chargez la batterie pendant plus de 5 heures avant la première utilisation.

### 1. Deux modes de chargement :

- La batterie est installée sur l'aspirateur. Branchez l'adaptateur électrique pour la charger.

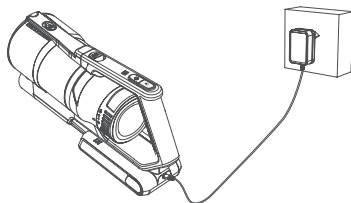

- La batterie peut être chargée séparément sans l'installer dans l'aspirateur. Branchez l'adaptateur électrique pour la charger.

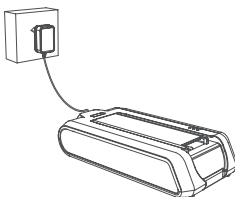

2. Pendant la charge, les trois indicateurs LED continuent de clignoter jusqu'à ce que la batterie soit complètement chargée.

3. Lorsque la batterie est complètement chargée, les trois indicateurs LED s'éteignent après 15 secondes environ.

**Attention:**



Lorsque vous appuyez sur le bouton ON/OFF, si l'aspirateur ne fonctionne pas et qu'un seul des trois indicateurs LED clignote, alors la batterie doit être rechargée.

## ASSEMBLAGE

### 1. Installez le réservoir à poussière

Alignez et appuyez. Un clic se fait entendre lorsque ceci est en place.

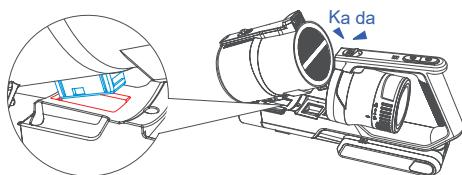

### 2. Installez la batterie

Insérez le bloc à piles dans l'encoche située sous la poignée de l'aspirateur. Un clic se fait entendre lorsqu'il est installé et en place.

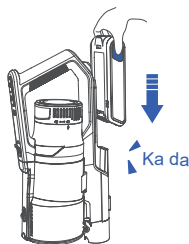



### 3. Connectez le tube télescopique

Insérez le tube télescopique dans le corps principal et assurez-vous qu'il est bien fixé. Appuyez sur le bouton pour libérer le tube télescopique afin d'être retiré.

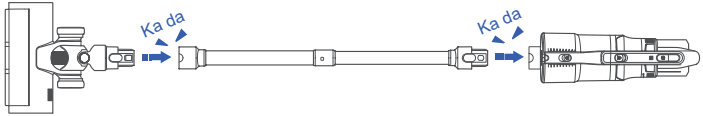

### 4. Connectez les têtes de nettoyage

- Pour nettoyer les canapés et les lits, la tête de nettoyage peut être assemblée directement avec le corps principal sans le tube télescopique.

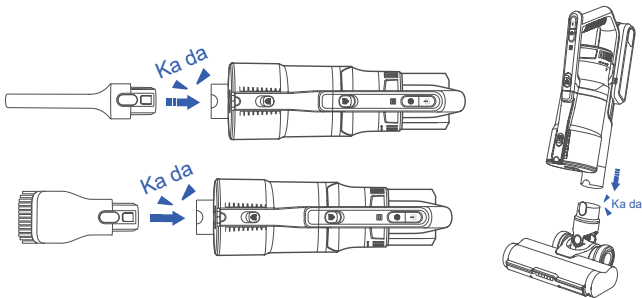

- Pour nettoyer les sols, les escaliers et les endroits élevés, il est suggéré d'ajouter le tube télescopique.

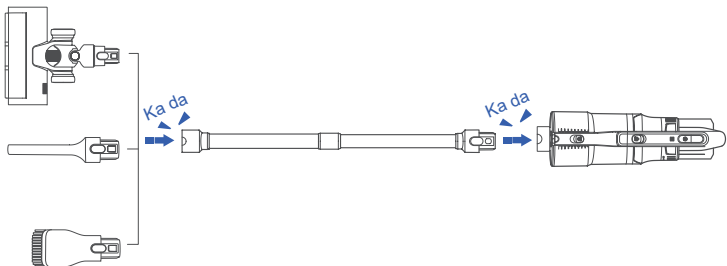

### Avertissement:



La brosse à plancher contient des pièces mobiles !  
Pour éviter toute blessure, ne touchez pas la brosse rotative lorsque l'aspirateur est en marche. Le fait de toucher la brosse rotative peut provoquer des coupures, des blessures ou autres.  
Éteignez l'aspirateur pendant l'entretien. Faites attention à la sécurité des enfants à proximité lors de l'utilisation.

## UTILISATION

⚠ Ne laissez pas les déchets dépasser la capacité "MAX" du réservoir à poussière.

Veillez à ce que la buse d'aspiration ne soit pas obstruée et évitez de la bloquer.

Dans le cas contraire, le moteur peut surchauffer ou s'endommager, ce qui entraînera un danger.

### 1. Choisissez la brosse en fonction de vos besoins.

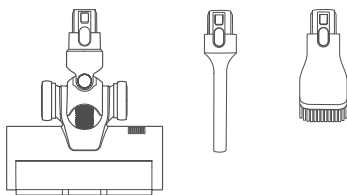

2. Dirigez la tête de nettoyage vers l'objet à nettoyer. Avant de le mettre en marche, vérifiez s'il n'y a pas d'objets pointus coincés sur la brosse pour éviter de rayer le sol.

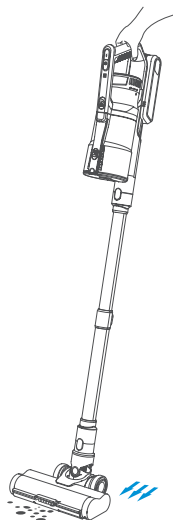

3. Appuyez sur le bouton ON/OFF pour activer l'aspirateur au mode lent.

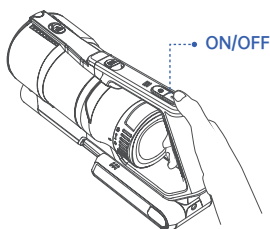

#### 4. Appuyez sur le bouton de réglage de l'aspiration pour modifier le mode d'aspiration en fonction des besoins de nettoyage.

- Appuyez sur le bouton de contrôle de la vitesse pour passer en mode standard, les voyants LED s'allument en bleu clair. Appuyez sur le bouton de contrôle de la vitesse en mode intensif, les voyants LED s'allument en bleu. Appuyez sur le bouton de contrôle de la vitesse pour revenir au mode éco, les lumières LED s'allument en blanc.
- 5. Ajustez la longueur du tube en fonction des différents besoins.

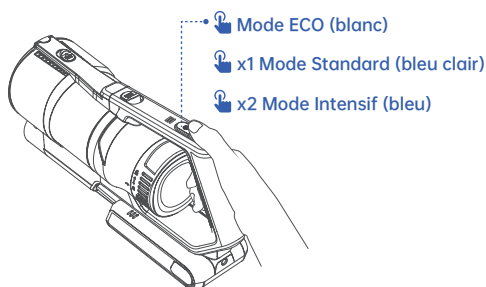

#### 5. Ajustez la longueur du tube en fonction des différents besoins.

- Appuyez sur le bouton situé derrière le tube et tirez en même temps sur le tube pour l'allonger.
- Appuyez sur le bouton et tirez le tube vers l'arrière pour le raccourcir.

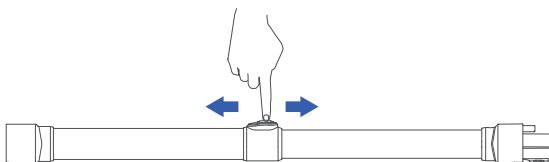

6. Après le nettoyage, appuyez sur le bouton ON/OFF pour éteindre l'aspirateur.

## ENTRETIEN

### 1. Vider le réservoir à poussière

Pour maintenir une bonne puissance d'aspiration, veuillez vider le réservoir à poussière et nettoyez le filtre après chaque utilisation.

- N'utilisez pas l'aspirateur sans le filter.
- Après avoir arrêté l'aspirateur, placez l'aspirateur au-dessus de la poubelle et appuyez sur le bouton de déverrouillage du réservoir à poussière afin d'ouvrir le couvercle, puis videz dans la poubelle.

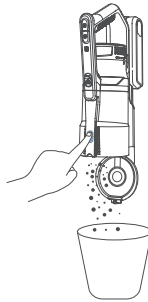

- Après avoir nettoyé, fermez le couvercle du réservoir à poussière. Un clic se fait entendre lorsqu'il est complètement fermé.

### 2. Nettoyage des filtres HEPA et des filtres métalliques.

**Conseils:** Veuillez nettoyer le filtre après chaque utilisation. L'utilisation d'un filtre propre permet à l'aspirateur de maintenir une aspiration efficace. Contactez le service après-vente par e-mail pour acheter un nouveau filtre.

- **Vérifiez fréquemment le filter**

Lorsqu'il y a un bouchage de cheveux sur le filtre métallique, ou qu'il y a un surplus de poussière sur la surface du filtre HEPA, veuillez le nettoyer sans attendre.

Si le filtre HEPA est plein de poussière, celle-ci peut s'infiltrer jusqu'au moteur et le bloquer, le faire chauffer, perdant ainsi de la puissance d'aspiration.

#### • Démontage du réservoir à poussière

Appuyez sur le bouton de dégagement du réservoir pour le retirer.

Retirez d'abord le filtre HEPA, puis le filtre métallique dans le sens des aiguilles d'une montre.

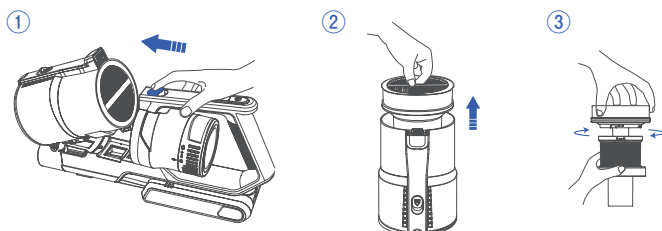

Pour nettoyer le filtre HEPA, tapez doucement ou brossez la poussière avec la petite brosse de nettoyage.

Lavez le filtre HEPA et le filtre métallique à l'eau chaude.

Faites sécher les filtres dans un endroit ventilé pendant 24 heures.

#### Conseils:

Ne pas laver à l'eau sale.

Ne laissez pas le filtre métallique et le filtre HEPA dans un endroit humide.

N'accélérez pas le séchage du filtre en l'exposant au soleil ou en utilisant un sèche-cheveux, car cela pourrait endommager le filtre et réduire sa durée de vie.



#### Avertissement:

Les filtres HEPA et les filtres doivent être utilisés après le séchage. L'utilisation du filtre humide peut entraîner des dommages au produit ou provoquer des blessures corporelles ainsi que des dommages matériels.

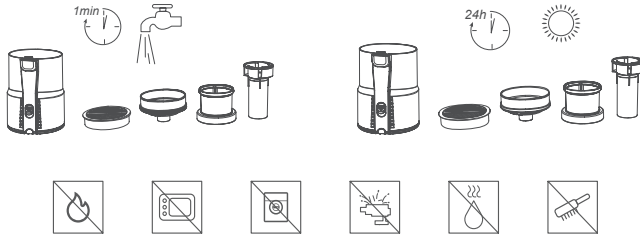

### • Installation du réservoir à poussière

Remettez le filtre HEPA et le filtre métallique propres et bien séchés, dans le réservoir à poussière.

Vissez le filtre métallique dans le dans le sens des aiguilles d'une montre dans le réservoir à poussière.

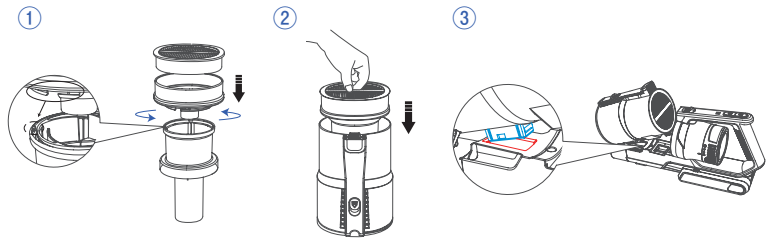

### Note:

La fonction de l'élément de filtre à air est de permettre à l'appareil de dissiper la chaleur et de draguer l'air plus efficacement pendant le fonctionnement, sans nettoyage fréquent.

Si nécessaire, appuyez sur le bouton de libération du filtre à air pour le retirer.

## 3. Nettoyer la brosse

**Conseils:** Après une certaine période d'utilisation, la brosse peut être bourée de fils, de cheveux, de fibres et d'autres débris, ce qui affecte directement l'efficacité du nettoyage.

Veuillez nettoyer régulièrement.

- Assurez-vous que l'aspirateur est éteint. Appuyez sur le bouton de libération de la brosse pour la retirer et retournez la pour faire apparaître son emplacement.
- Mettez le bouton de déverrouillage de la brosse à rouleau en position "déverrouillée". Retirez le petit couvercle situé sur la droite de la brosse à plancher.

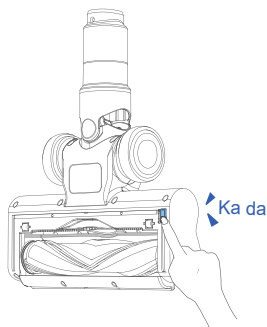

- Retirez la brosse du rouleau et enlevez les débris qui se sont enmêlés au rouleau. Utilisez la petite brosse de nettoyage pour éliminer les déchets du cylindre.

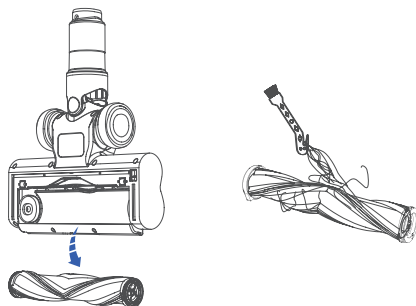

- Après le nettoyage, installez la brosse à rouleau dans son emplacement. Mettez d'abord le côté gauche de la brosse du rouleau dans le connecteur gauche. Appuyez ensuite sur le côté droit de la brosse pour le mettre en place.



Enfin, installez le petit couvercle. Une fois installé et en place, vous entendrez un clic.

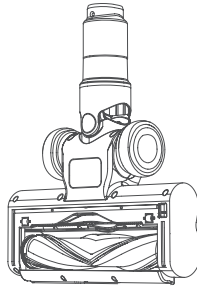

#### 4. Nettoyer le tube d'extension bloqué

- Appuyez sur le bouton de libération du tube pour le détacher.

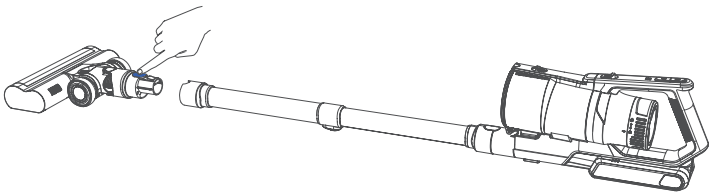

- Retirez les éléments bloqués qui adhèrent aux deux entrées à l'intérieur du tube, tels que les débris et les poils d'animaux.

##### Note :



Des fils sont installés à l'intérieur du tube d'extension pour alimenter la brosse électrique. N'utilisez pas d'outils pointus pour nettoyer le tube d'extension.

## ENTRETIEN

01. Le filtre peut être nettoyé à l'eau chaude. Après le nettoyage, il doit être soigneusement séché avant d'être utilisé. Ne pas immerger l'unité principale dans l'eau ou dans tout autre liquide.
02. Nettoyez le boîtier de l'aspirateur uniquement avec un chiffon doux et légèrement humide.
03. Ne laissez pas de substances liquides pénétrer dans l'aspirateur.
04. N'utilisez pas de produits chimiques corrosifs ou d'abrasifs.
05. Il est recommandé de changer le filtre HEPA tous les 2 mois (selon l'utilisation) pour garantir des performances optimales. N'utilisez pas le filtre HEPA ou le filtre métallique s'il est endommagé ou usé.

## DÉPANNAGE

En cas de problème pendant l'utilisation, veuillez consulter le tableau de dépannage suivant.

Si le problème ne peut être résolu, veuillez contacter le service après-vente par e-mail : [sales@ibuture.com](mailto:sales@ibuture.com).



### **Warning:**

Turn off the vacuum cleaner before maintenance. Otherwise it may cause electric shock or other personal injury.

### **Protection anti-blocage:**

Lorsque l'aspirateur est bloqué, il s'arrête automatiquement de fonctionner et les trois voyants s'allument 5 fois en même temps. Veuillez nettoyer soigneusement et rapidement le bac à poussière, le filtre, le tube télescopique et la brosse à plancher.

Problèmes	Causes possibles	Solutions
L'aspirateur ne fonctionne pas	<ol style="list-style-type: none"> <li>Batterie faible</li> <li>La brosse, le tube télescopique, le réservoir à poussière et le filtre sont bloqués par des cheveux ou d'autres débris.</li> <li>Ne se charge pas avec le chargeur d'origine.</li> <li>La batterie n'est pas installée correctement.</li> </ol>	<ol style="list-style-type: none"> <li>Chargez avant utilisation</li> <li>Nettoyez soigneusement les débris dans l'entrée d'aspiration de la brosse, le tube télescopique, le réservoir à poussière, le filtre HEPA et le filtre métallique.</li> <li>Assurez-vous de charger avec le chargeur d'origine.</li> <li>Assurez-vous que la batterie est en place.</li> <li>Contactez le service après-vente: <a href="mailto:sales@ibuture.com">sales@ibuture.com</a></li> </ol>
La puissance d'aspiration devient faible	<ol style="list-style-type: none"> <li>Le réservoir à poussière est plein.</li> <li>Le filtre métallique bloque la poussière.</li> <li>Le filtre HEPA bloque la poussière.</li> <li>Batterie faible.</li> <li>Les accessoires tels que le tube télescopique et la tête de nettoyage ne sont pas installés correctement sur l'aspirateur.</li> <li>Les sorties ou entrées d'air sont bloquées par des déchets.</li> </ol>	<ol style="list-style-type: none"> <li>Nettoyer le réservoir à poussière</li> <li>Nettoyez le filtre métallique</li> <li>Nettoyer/remplacer le filtre HEPA (Les filtres HEPA de remplacement peuvent être achetés en contactant le service après-vente) Chargez la batterie.</li> <li>Suivez les instructions d'installation.</li> <li>Nettoyez la brosse à plancher et le tube télescopique</li> </ol>
Temps de Fonctionnement insuffisant après la charge	<ol style="list-style-type: none"> <li>Temps de charge Insuffisant.</li> <li>Vieillessement de la batterie.</li> <li>Le réservoir à poussière est plein de poussière.</li> <li>Les filtres sont pleins de poussière.</li> <li>Le tube télescopique ou la brosse est bloquée.</li> <li>Utilisez toujours la vitesse la plus élevée pour nettoyer toute la maison.</li> </ol>	<ol style="list-style-type: none"> <li>Rechargez la batterie.</li> <li>Remplacer la batterie.</li> <li>Videz le réservoir à poussière.</li> <li>Nettoyez ou changez le filtre HEPA.</li> <li>Enlevez ce qui bloque dans le tube et l'entrée de la brosse.</li> <li>Pour un nettoyage simple, il est recommandé d'utiliser la vitesse la plus basse ou la vitesse moyenne. Seuls les gros déchets nécessitent la vitesse la plus élevée, ce qui permet de prolonger efficacement la durée de vie. <b>Si la maison est plus grande, contactez le service client pour obtenir des batteries de rechange supplémentaires.</b></li> </ol>

<p>L'indicateur LED n'est pas allumé</p>	<ol style="list-style-type: none"> <li>1. Le câble de charge n'est pas entièrement inséré dans la prise de charge</li> <li>2. Des corps étrangers sur le contact métallique du chargeur ou sur le port de charge de la batterie empêchent la charge</li> <li>3. La prise de charge est endommagée</li> <li>4. Moteur de l'aspirateur endommagé</li> <li>5. Batterie endommagée</li> <li>6. Chargeur endommagé</li> </ol>	<ol style="list-style-type: none"> <li>1. Assurez-vous que le chargeur, la batterie et la prise de courant sont bien en contact</li> <li>2. Assurez-vous que le contact de charge est en bon état, sans corps étrangers ni accumulation de poussière</li> <li>3. Changez de prise de charge</li> <li>4. Contactez le service client pour obtenir un moteur de remplacement</li> <li>5. Contactez le service client pour obtenir une batterie de rechange</li> <li>6. Contactez le service client pour obtenir un chargeur de rechange</li> </ol>
<p>Le rouleau de la brosse électrique ne tourne pas</p>	<ol style="list-style-type: none"> <li>1. La brosse du rouleau est enveloppée ou emmêlée par les cheveux</li> <li>2. La brosse du rouleau n'est pas correctement en place.</li> <li>3. Le tube télescopique ou la brosse à plancher électrique n'est pas correctement en place</li> <li>4. Le tube télescopique est endommagé</li> <li>5. La brosse à plancher est endommagée</li> </ol>	<ol style="list-style-type: none"> <li>1. Suivez les instructions pour nettoyer la brosse à plancher et redémarrez l'aspirateur</li> <li>2. Suivez les instructions pour réinstaller la brosse</li> <li>3. Suivez les instructions pour réinstaller le tube télescopique et la brosse</li> <li>4. Si le tube télescopique est endommagé, veuillez contacter le service après-vente</li> <li>5. Si la brosse à plancher est endommagée, veuillez contacter le service après-vente</li> </ol>
<p>L'aspirateur laisse échapper de la poussière</p>	<ol style="list-style-type: none"> <li>1. Le filtre HEPA n'est pas installé ou n'est pas correctement en place</li> <li>2. Le filtre HEPA est plein de poussière</li> <li>3. Le filtre métallique est plein de poussière</li> <li>4. Le filtre HEPA est endommagé et doit être remplacé</li> <li>5. Éteignez l'aspirateur avant que les déchets ne tombent dans le réservoir à poussière</li> </ol>	<ol style="list-style-type: none"> <li>1. Vérifiez que le filtre HEPA</li> <li>2. est installé et correctement en place</li> <li>3. Nettoyez le filtre HEPA.</li> <li>4. Nettoyez le filtre métallique</li> <li>5. Contactez le service client pour acheter un filtre HEPA de remplacement. Assurez-vous que tous les déchets se trouvent dans le réservoir à poussière avant d'éteindre l'aspirateur</li> </ol>

L'aspirateur s'arrête automatiquement	<ol style="list-style-type: none"> <li>1. Manque de batterie</li> <li>2. L'obstruction des orifices d'aspiration entraîne une surchauffe de l'aspirateur</li> <li>3. L'obstruction du filtre HEPA entraîne une surchauffe de l'aspirateur</li> <li>4. le filtre HEPA doit être remplacé</li> </ol>	<ol style="list-style-type: none"> <li>1. Chargez la batterie</li> <li>2. Nettoyez toutes les entrées d'air Laissez l'aspirateur refroidir à température ambiante avant de le mettre en marche</li> <li>3. Nettoyez le filtre HEPA, le réservoir à poussière, la brosse à plancher et le filtre métallique</li> <li>4. Remplacez le filtre HEPA</li> </ol>
---------------------------------------	--	--

## GARANTIE

Pour tout problème ou dysfonctionnement survenu pendant l'utilisation, veuillez nous contacter par e-mail en indiquant votre numéro de commande. Nous nous engageons à vous fournir un suivi de qualité dans les 24 heures.



**Courriel: [sales@ibuture.com](mailto:sales@ibuture.com)**

## INTRODUZIONE

Grazie per aver acquistato l'aspirapolvere a bastone BUTURE JR500.

Si prega di leggere attentamente il manuale d'uso prima di utilizzare il prodotto e di adottare misure di protezione di sicurezza per evitare malfunzionamenti causati da operazioni accidentali. Se il prodotto viene dato a un'altra persona, assicurarsi di includere anche questo manuale d'uso. Il prodotto fornisce una garanzia gratuita di 2 anni per impostazione predefinita. Per estendere la garanzia a 3 anni, si prega di attivare la scheda di garanzia in tempo!

In caso di domande, contattare [sales@ibuture.com](mailto:sales@ibuture.com).

## ATTENZIONE

### Sicurezza Personale

01. Conservare al chiuso in un luogo asciutto e fuori dalla portata dei bambini.
02. Questo prodotto è adatto anche a bambini dai 10 anni in su. Si consiglia agli utenti con funzioni fisiche, capacità sensoriali/intellettuali ridotte o mancanza di esperienza, di usare il prodotto con la supervisione di una persona consapevole dei possibili rischi.
03. Prestare attenzione quando si utilizza il prodotto vicino bambini o animali.
04. I bambini non devono usare il prodotto senza la supervisione di un adulto.
05. Utilizzare solo gli accessori consigliati dal produttore come descritto in questo manuale; l'uso improprio o l'uso di qualsiasi accessorio diverso da quelli consigliati potrebbe causare lesioni personali.
06. Prestare molta attenzione durante la pulizia delle scale.
07. Tenere l'aspirapolvere e gli accessori lontano da superfici calde.
08. Non ostruire le aperture degli apparecchi e non ostacolare il flusso d'aria, mantenere le aperture libere da oggetti come polvere, lanugine, vestiti, dita (ed altre parti del corpo).

## Sicurezza Elettrica

01. Utilizzare solo batterie e caricabatterie originali fornite dal produttore.
02. Non modificare mai in alcun modo il caricabatterie.
03. Non tirare il cavo per scollegarlo dalla presa della rete elettrica, afferrare la spina e tirare per scollegarlo.
04. Tenere il cavo del caricabatterie lontano da superfici calde e bordi taglienti.
05. Il cavo di alimentazione non può essere sostituito. Se il cavo è danneggiato, il caricabatterie deve essere smaltito e sostituito.
06. Non maneggiare assolutamente il caricabatterie o l'apparecchio con le mani bagnate.
07. Non conservare o caricare l'apparecchio all'aperto.
08. Il caricabatterie deve essere rimosso dalla presa prima di rimuovere la batteria, di eseguire la manutenzione o pulizia dell'apparecchio.

## Sicurezza della Batteria

01. Questo apparecchio include batterie agli ioni di litio, non esporre a temperature elevate le batterie, potrebbero esplodere.
02. Il liquido espulso dalla batteria può causare irritazioni o ustioni.
03. In una situazione di emergenza contattare immediatamente un aiuto professionale.
04. In condizioni estreme possono verificarsi perdite dei liquidi della batteria. Non toccare mai il liquido che fuoriesce dalla batteria. Se del liquido viene a contatto con la pelle, lavare rapidamente con acqua e sapone. Se il liquido viene a contatto con gli occhi, sciacquare immediatamente con acqua per almeno 10 minuti e consultare immediatamente un medico. Indossare guanti per maneggiare la batteria e smaltirla secondo le normative locali.
05. Quando la batteria non è in uso, tenerlo lontano da graffette, monete, chiavi, chiodi, viti o altri piccoli oggetti metallici che potrebbero creare un collegamento da un terminale all'altro.
06. Quando si smaltisce l'apparecchio, rimuovere la batteria e smaltire la batteria in modo sicuro in conformità con le normative locali.

## CONTENUTO DEL PACCO

Controllare e confermare gli accessori e le parti in base al seguente foglio prima dell'uso.

In caso di parti mancanti o danneggiate, contattare immediatamente il servizio clienti.

Part Name	Quantity
Corpo principale	1
Batteria	1
Caricabatterie	1
Tubo telescopico in alluminio	1
Testina della spazzola elettrica	1
Spazzola integrata con setole dure e morbide (Installata)	1
Ugello per fessure	1
Spazzola a setole morbide	1
Spazzola per la pulizia del filtro	1
Filtro Hepa	2
Filtro dell'aria (Installed)	1
Viti (per installare il supporto da parete)	4
Supporto da parete	1
Manuale d'uso	1



# CONOSCI IL TUO PRODOTTO

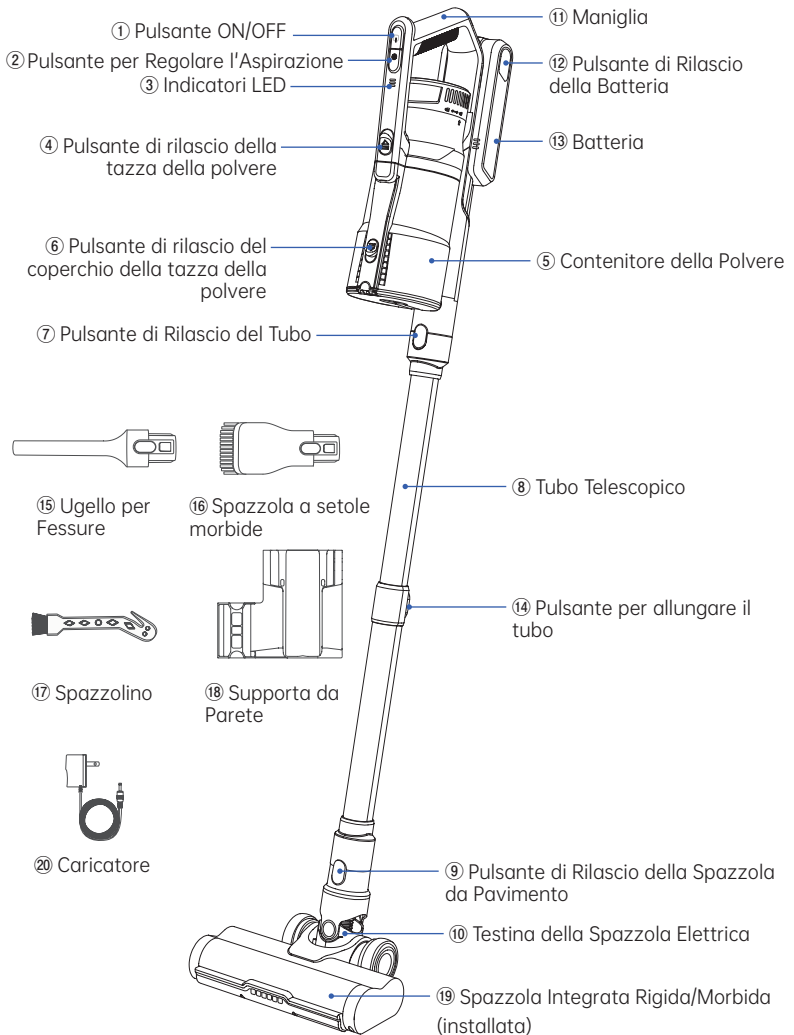

Numero	Nome	Introduzione
①	Pulsante ON/OFF	Accende/spegne l'aspirapolvere
②	Pulsante per Regolare l'Aspirazione	Per modificare la potenza di aspirazione
③	Indicatori LED	Il colore del led rappresenta il livello di aspirazione: Livello più basso (bianco) - Livello medio (azzurro) - Livello più alto (blu) Il numero di spie accese indica la carica della batteria
④	Pulsante di rilascio della tazza della polvere	Per separare il contenitore della polvere dal corpo principale
⑤	Contenitore della Polvere	/
⑥	Pulsante di rilascio del coperchio della tazza della polvere	Per sbloccare il coperchio della coppa della polvere
⑦	Pulsante di Rilascio del Tubo	Per separare il tubo telescopico dal corpo principale
⑧	Tubo Telescopico	Regolare la lunghezza in base alle diverse esigenze
⑨	Pulsante di Rilascio della Spazzola da Pavimento	Per separare la spazzola da pavimento dal tubo telescopico
⑩	Testina della Spazzola Elettrica	/
⑪	Maniglia	/
⑫	Pulsante di Rilascio della Batteria	Per sganciare la batteria dalla maniglia
⑬	Batteria	/
⑭	Pulsante per allungare il tubo	Premere verso il basso per regolare la lunghezza del tubo telescopico
⑮	Ugello per Fessure	Per rimuovere la polvere in aree difficili da raggiungere, come fessure di finestre, fondo dei letti, fessure del divano, cassetti, ecc.
⑯	Spazzola a setole morbide	Pulisci le superfici morbide, come divani, letti, tende, tessuti, ecc.
⑰	Spazzolino	Per pulire le spazzole e il contenitore della polvere
⑱	Supporta da Parete	Installato sulla parete per riporre l'aspirapolvere
⑲	Spazzola Integrata Rigida/Morbida (installata)	Utilizzato su superfici dure o morbide, come pavimenti in legno/cemento, tappeti e divani
⑳	Caricatore	Adattatore per caricare la batteria

# RICARICA

## ⚠ Spegnere l'aspirapolvere prima di metterlo in carica.

Caricare solo con il caricabatterie originale per evitare danni all'aspirapolvere.

Controllare che l'aspirapolvere sia completamente carico prima dell'uso.

Per garantire il normale funzionamento del prodotto, caricare la batteria per più di 5 ore prima del primo utilizzo.

### 1. Due modalità di ricarica:

- Batteria installata sull'aspirapolvere. Collegare l'alimentatore per caricare.

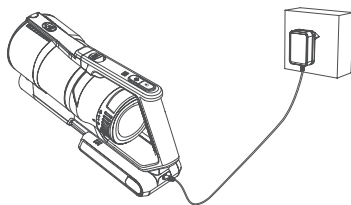

- La batteria può essere caricata separatamente senza essere installata nell'aspirapolvere. Collegare l'alimentatore per caricare.

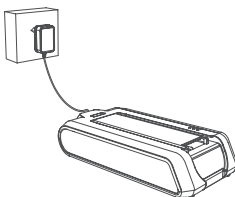

2. Durante la ricarica, i tre indicatori LED continuano a lampeggiare fino a quando la batteria non è completamente carica.

3. Quando la batteria è completamente carica, i tre indicatori LED si spengono dopo circa 15 secondi.



#### Attenzione:

Se premendo il pulsante ON/OFF, l'aspirapolvere non funziona e solo uno dei tre LED lampeggia, è necessario caricare la batteria.

# MONTAGGIO

## 1. Installazione del Contenitore della Polvere

Allineare alla parte concava del manico e premere verso il basso. Si sente un clic una volta installato.

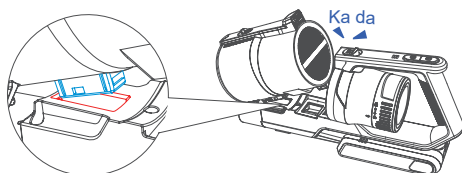

## 2. Installazione della Batteria

Inserire la batteria nella tacca sotto il manico dell'aspirapolvere. Si sente un clic una volta installato.

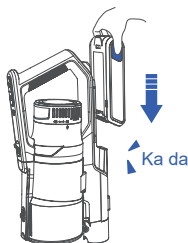

## 3. Agganciare il Tubo Telescopico

Inserire il tubo telescopico nel corpo principale e assicurarsi che sia fissato. Premere il pulsante di rilascio per staccarlo.

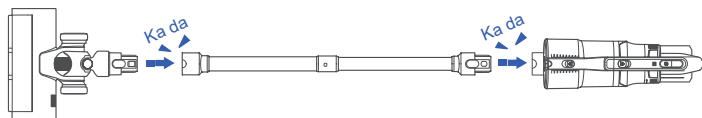

## 4. Montare le Testine

- Per pulire letti e divani, le teste possono essere assemblate al corpo principale senza il tubo telescopico.

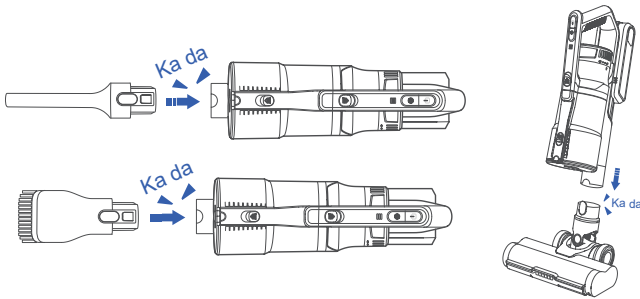

- Per pulire pavimenti, scale e superfici alte, si consiglia di usare il tubo telescopico.

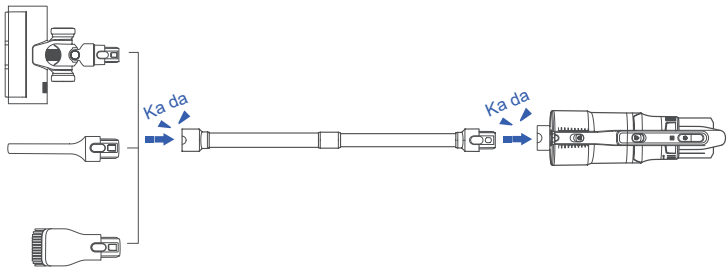

### Attenzione:



la spazzola elettrica per pavimenti contiene parti mobili! Per evitare lesioni non toccare la spazzola rotante quando l'aspirapolvere è in funzione, essa può causare tagli o altri danni. Spegnerne l'aspirapolvere durante la manutenzione. Prestare attenzione alla sicurezza dei bambini nelle vicinanze durante l'utilizzo.

## UTILIZZO

**⚠** Non superare il livello "MAX" del contenitore della polvere.  
Si prega di mantenere l'ugello di aspirazione disostruito. In caso contrario, il motore si surriscalda causando pericolo.

### 1. Scegliere la testina in base alle necessità.

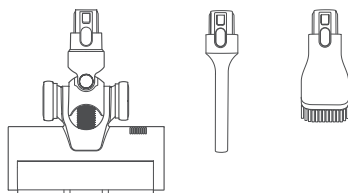

2. Puntare la testina pulita verso l'oggetto da pulire. Prima di accenderla, controllare se ci sono oggetti appuntiti attaccati alla spazzola a rullo per evitare di graffiare il pavimento.

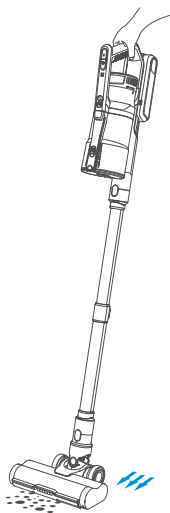

3. Premere il pulsante ON/OFF per iniziare ad aspirare a bassa velocità.

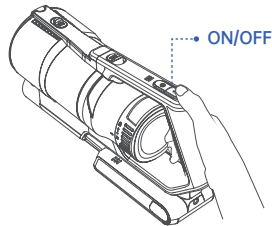

4. Premere il pulsante di regolazione dell'aspirazione per modificare la modalità di aspirazione in base alle esigenze di pulizia.

- Velocità BASSA, luce LED bianca.
- Velocità MEDIA, luce LED azzurro.
- Velocità MASSIMA, luce LED blu.



## 5. In base alle diverse esigenze, è possibile regolare la lunghezza del tubo.

- Per estrarlo premere il pulsante dietro il tubo tirando contemporaneamente quest'ultimo. Per accorciarlo premere il pulsante reinserendo il tubo.

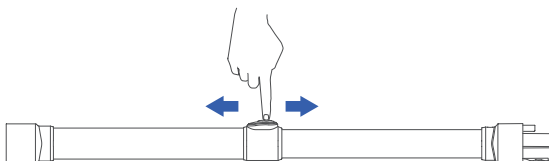

## 6. Dopo l'utilizzo, premere il pulsante ON/OFF per spegnere l'aspirapolvere.

# PULIZIA

### 1. Svuotare il Contenitore della Polvere

Per mantenere una buona potenza di aspirazione, svuotare il contenitore della polvere e pulire il filtro dopo ogni utilizzo.

- Non utilizzare l'aspirapolvere senza il filtro installato.
- Dopo aver spento l'aspirapolvere, premere il pulsante di rilascio sul contenitore della polvere per aprire il coperchio e scaricare i residui.

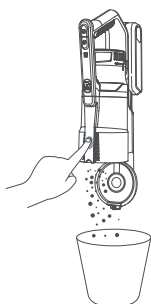



- Dopo averlo svuotato, chiudere il coperchio del contenitore della polvere. Si sentirà un clic quando sarà completamente chiuso.

## 2. Pulizia del Filtro HEPA e del Filtro di Metallo

**Suggerimenti:** pulire il filtro dopo ogni utilizzo, l'uso di un filtro pulito può far sì che l'aspirapolvere mantenga una maggiore efficienza. Oppure contatta il servizio post vendita via e-mail per acquistare un nuovo filtro.

### • Controllare frequentemente il filtro

Quando ci sono fibre o capelli avvolti sul filtro metallico e c'è polvere evidente sulla superficie del filtro HEPA, puliscili il prima possibile.

**Se il filtro HEPA è pieno di polvere, la polvere entrerà nel motore e questo verrà bloccato surriscaldandosi, perdendo la potenza di aspirazione.**

### • Smontaggio del Contenitore della Polvere

Premere il pulsante di rilascio del contenitore della polvere per rimuoverlo. Rimuovere prima il filtro HEPA, per poi sganciare il filtro metallico in senso orario.

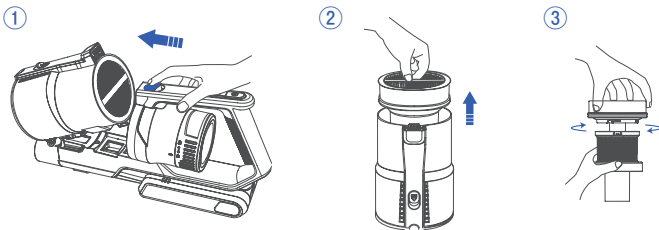

Pulire il filtro HEPA, picchiettando delicatamente o spazzolando via la polvere con lo spazzolino.

Sciacquare il contenitore della polvere ed il filtro con acqua tiepida.

Lasciare asciugare naturalmente per 24 ore prima di reinserirlo.

### **Suggerimenti:**

Non lavare con acqua sporca.

Non lasciare Filtro metallico e Filtro HEPA in un luogo umido.

Non accelerare l'asciugatura del filtro esponendolo al sole o utilizzando un asciugacapelli, ciò potrebbe danneggiare il filtro e riducendone la qualità.

### Attenzione:



I filtri metallici e il filtro HEPA devono essere utilizzati solo dopo l'asciugatura. L'uso del filtro bagnato può causare danni al prodotto, lesioni personali e danni alla casa.

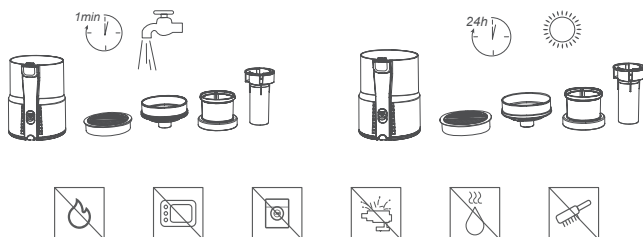

### • Installazione del Contenitore della Polvere

Reinserire il filtro HEPA e filtro metallico puliti e accuratamente asciugati nel contenitore della polvere.

Ruotare il filtro metallico in senso antiorario nel contenitore della polvere.

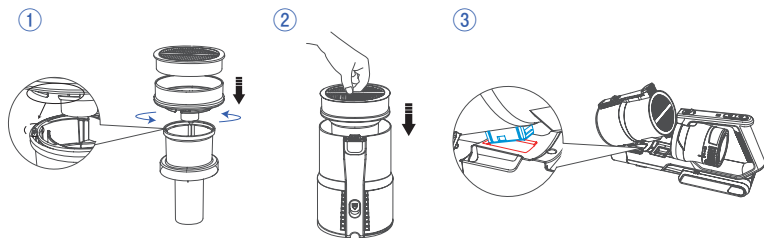

### Nota:

La funzione del del filtro dell'aria è quella di permettere alla macchina di dissipare il calore e dragare l'aria in modo più efficace durante il funzionamento, senza una pulizia frequente. Se necessario, premere il pulsante di rilascio del filtro dell'aria per rimuoverlo.

### 3. Pulire la Spazzola Elettrica

**Suggerimenti:** Dopo l'uso prolungato, la spazzola di terra può essere avvolta da fili, capelli, fibre e altri detriti, che ne influenzeranno il corretto funzionamento. Si prega di pulirla.

- Assicurarsi che l'aspirapolvere sia spento. Premere il pulsante di rilascio della spazzola per pavimenti per rimuoverla, capovolgerla per vedere se è sporca.
- Far scorrere il pulsante di rilascio della spazzola a rullo su "UNLOCK". Rimuovere il coperchietto a destra della spazzola per pavimenti.

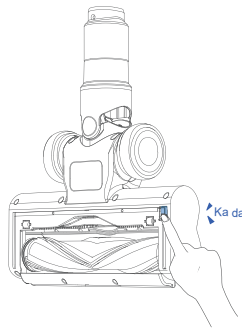

- Estrarre la spazzola a rullo e rimuovere i detriti che avvolgono la spazzola a rullo. Usare le forbici per tagliare i capelli, fili, ecc.

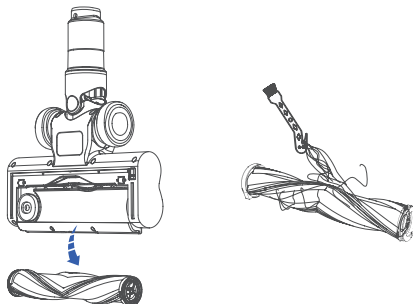

- Dopo la pulizia, reinserire la spazzola a rullo nel suo vano.

Inserire prima il lato sinistro della spazzola a rullo nel connettore sinistro, poi premere il lato destro della spazzola a rullo in posizione. Infine, rimettere il coperchietto, si sentirà un clic.

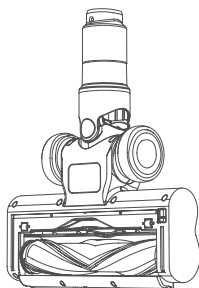

#### 4. Pulisci il Tubo Telescopico ostruito

- Premere il pulsante di rilascio del tubo per sganciarlo dalla spazzola elettrica per pavimenti.

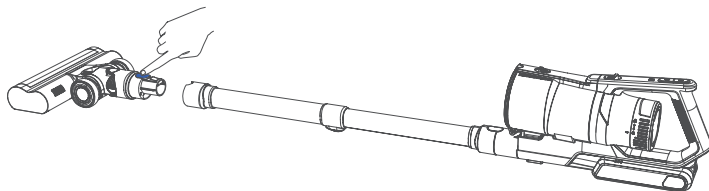

- Rimuovere le ostruzioni ai due ingressi all'interno del tubo, come detriti e peli di animali domestici.

#### **Nota bene :**



All'interno del tubo telescopico sono installati dei cavi per alimentare la spazzola elettrica per pavimenti. Non utilizzare strumenti affilati per pulire il tubo di telescopico.

## MANUTENZIONE

01. Il filtro può essere pulito con acqua calda. Dopo la pulizia deve essere asciugato accuratamente prima di riutilizzarlo. Non immergere l'unità principale in acqua o altri liquidi.
02. Pulire la scocca dell'aspirapolvere solo con un panno morbido e leggermente umido. Non permettere che sostanze liquide entrino a contatto con l'aspirapolvere.
03. Non utilizzare prodotti chimici corrosivi o abrasivi.
04. Si consiglia di sostituire il filtro Hepa ogni 2 mesi (a seconda dell'uso) per garantire prestazioni ottimali. Non utilizzare il filtro quando è danneggiato o usurato.

## RISOLUZIONE DEI PROBLEMI

In caso di problemi durante l'uso, controllare la seguente tabella di risoluzione dei problemi.

Se il problema non può essere risolto, si prega di contattare l'assistenza all'e-mail: [sales@ibuture.com](mailto:sales@ibuture.com).



### **Avvertenza:**

spegnere l'aspirapolvere prima della manutenzione. In caso contrario, potrebbero verificarsi scosse elettriche o altre lesioni personali.

### **Protezione da blocco:**

**Quando l'aspirapolvere è bloccato, smetterà automaticamente di funzionare e le tre spie si accenderanno 5 volte contemporaneamente.**

**Si prega di pulire accuratamente e tempestivamente il contenitore della polvere, il filtro, il tubo telescopico e la spazzola per pavimenti.**

Problemi	Possibili Cause	Soluzioni
L'aspirapolvere non funziona	<ol style="list-style-type: none"> <li>1. Batteria scarica</li> <li>2. Spazzola per pavimenti/tubo telescopico/contenitore per la polvere/filtro ostruiti da capelli o altri detriti.</li> <li>3. Non si carica con il caricatore originale</li> <li>4. La batteria non è installata correttamente</li> <li>5. Batteria danneggiata</li> </ol>	<ol style="list-style-type: none"> <li>1. Caricarla prima dell'uso</li> <li>2. Pulire l'ostruzione nell'ingresso di aspirazione della spazzola/ tubo telescopico/contenitore della polvere/filtro HEPA e filtro metallico</li> <li>3. Assicurarsi di utilizzare il caricatore originale</li> <li>4. Assicurarsi di installarla correttamente</li> <li>5. Contatta l'assistenza alla: <a href="mailto:sales@ibuture.com">sales@ibuture.com</a></li> </ol>
Aspirazione ridotta	<ol style="list-style-type: none"> <li>1. Contenitore della polvere pieno</li> <li>2. Filtro di metallo bloccato dalla polvere</li> <li>3. Filtro HEPA bloccato dalla polvere</li> <li>4. Batteria scarica</li> <li>5. Accessori come il tubo di prolunga e la testina non sono installati sull'aspirapolvere</li> <li>6. Prese d'aria ostruite dai rifiuti</li> </ol>	<ol style="list-style-type: none"> <li>1. Svuotare il contenitore</li> <li>2. Pulire il filtro di metallo</li> <li>3. Pulire/Sostituire filtro HEPA (I filtri HEPA sostitutivi possono essere acquistati contattando l'e-mail post-vendita)</li> <li>4. Caricare la batteria</li> <li>5. Segui le istruzioni per installarli</li> <li>6. Pulisci la spazzola per pavimenti ed il tubo</li> </ol>
Tempo di utilizzo insufficiente dopo la ricarica	<ol style="list-style-type: none"> <li>1. Tempo di ricarica insufficiente</li> <li>2. Batteria usurata</li> <li>3. Contenitore pieno di polvere</li> <li>4. Filtro pieno di polvere</li> <li>5. Tubo telescopico o ingresso della spazzola ostruiti</li> <li>6. Utilizzare sempre la velocità massima per pulire l'intera casa</li> </ol>	<ol style="list-style-type: none"> <li>1. Ricaricare la batteria</li> <li>2. Sostituire batteria</li> <li>3. Svuotare il contenitore</li> <li>4. Pulire o cambiare filtro HEPA</li> <li>5. Rimuovere l'ostruzione nel tubo o nell'ingresso della spazzola</li> <li>6. Per una pulizia semplice, si consiglia di utilizzare la velocità più bassa o la velocità media. Solo i rifiuti più grandi richiedono la massima velocità. <b>Se la casa è molto grande, contattare il servizio clienti per ottenere batterie di riserva aggiuntive</b></li> </ol>
Indicatore LED spento	<ol style="list-style-type: none"> <li>1. Il cavo di ricarica non è completamente inserito nella presa di ricarica.</li> <li>2. Corpo estraneo sul contatto metallico del caricabatterie o sulla porta di ricarica della batteria impedisce la ricarica</li> <li>3. La presa di ricarica è danneggiata</li> <li>4. Motore dell'aspirapolvere danneggiato</li> <li>5. Batteria danneggiata</li> <li>6. Caricatore danneggiato</li> </ol>	<ol style="list-style-type: none"> <li>1. Assicurarsi che il caricabatterie, la batteria e la presa di alimentazione siano in contatto</li> <li>2. Assicurarsi di rimuovere il corpo estraneo o la polvere sul contatto di ricarica</li> <li>3. Cambiare presa di ricarica</li> <li>4. Contattare l'assistenza per sostituirlo</li> <li>5. Contattare l'assistenza per sostituirla</li> <li>6. Contattare l'assistenza per sostituirlo</li> </ol>

Spazzola a rullo bloccata	<ol style="list-style-type: none"> <li>1. Spazzola rotante bloccata da capelli/detriti</li> <li>2. Spazzola rotante non installata</li> <li>3. Tubo telescopico o spazzola per pavimenti non installati</li> <li>4. Tubo telescopico danneggiato</li> <li>5. Spazzola per pavimenti danneggiata</li> </ol>	<ol style="list-style-type: none"> <li>1. Seguire le istruzioni per pulire la spazzola rotante</li> <li>2. Seguire le istruzioni per installare la spazzola rotante</li> <li>3. Seguire le istruzioni per installare il tubo telescopico o la spazzola per pavimenti</li> <li>4. Contattare l'assistenza per sostituirlo</li> <li>5. Contattare l'assistenza per sostituirla</li> </ol>
L'aspirapolvere perde polvere	<ol style="list-style-type: none"> <li>1. Filtro HEPA non inserito/ inserito correttamente</li> <li>2. Filtro HEPA pieno di polvere</li> <li>3. Filtro di metallo pieno di polvere</li> <li>4. Filtro HEPA danneggiato da sostituire</li> <li>5. Spegner l'aspirapolvere prima che la polvere arrivi nel contenitore</li> </ol>	<ol style="list-style-type: none"> <li>1. Controllare che il filtro HEPA sia installato correttamente</li> <li>2. Pulire filtro HEPA</li> <li>3. Pulire filtro di metallo</li> <li>4. Contattare l'assistenza per sostituirlo</li> <li>5. Assicurarsi che la polvere sia entrata nel contenitore prima di spegnere l'aspirapolvere</li> </ol>
L'aspirapolvere si spegne da solo	<ol style="list-style-type: none"> <li>1. Batteria scarica</li> <li>2. Porte di aspirazione ostruite provocano il surriscaldamento dell'aspirapolvere</li> <li>3. Filtro HEPA ostruito provoca il surriscaldamento dell'aspirapolvere</li> <li>4. filtro HEPA da sostituire</li> </ol>	<ol style="list-style-type: none"> <li>1. Caricare batteria</li> <li>2. Pulire le porte d'aspirazione. Lasciar raffreddare l'aspirapolvere prima di riaccenderlo.</li> <li>3. Pulire filtro HEPA/contenitore della polvere/spazzola per pavimenti/ filtro in metallo</li> <li>4. Contattare l'assistenza per sostituirlo</li> </ol>

## GARANZIA

In caso di problemi o malfunzionamenti durante l'uso, inviare la richiesta e il numero d'ordine alla nostra e-mail.

Ti forniremo un buon servizio post-vendita entro 24 ore.



**E-mail: sales@ibuture.com**

# INTRODUCCIÓN

Gracias por adquirir la aspiradora de varilla BUTURE JR500.

Por favor, lea atentamente el manual de usuario antes de utilizar el producto y tome las medidas de protección de seguridad para evitar fallos de funcionamiento causados por una operación accidental. Si el producto se regala a otra persona, por favor asegúrese de incluir también este manual de usuario.

El producto ofrece una garantía gratuita de 2 años por defecto. Para ampliar la garantía a 3 años, active la tarjeta de garantía a tiempo.

Si tiene alguna pregunta, póngase en contacto con [sales@ibuture.com](mailto:sales@ibuture.com).

## ADVERTENCIA

### Seguridad personal

01. Guárdelo en un lugar seco y fuera del alcance de los niños.
02. Este producto es adecuado para niños a partir de 10 años. Se aconseja a los usuarios con funciones físicas reducidas, capacidades sensoriales o intelectuales, o con falta de experiencia y conocimientos, que utilicen el producto bajo supervisión o guía segura y que sean conscientes de los peligros que conlleva.
03. Por favor, preste atención a la seguridad cuando los niños o las mascotas estén cerca de la aspiradora.
04. Los niños no deben limpiar o utilizar el producto sin supervisión.
05. Utilice únicamente los accesorios recomendados por el fabricante, tal y como se describe en este manual; el uso indebido o el uso de cualquier accesorio o accesorio distinto de los recomendados puede suponer un riesgo de lesiones personales.
06. Tenga especial cuidado al limpiar las escaleras.
07. Mantenga el aparato y los accesorios alejados de la superficie caliente.
08. No bloquee las aberturas del aparato ni obstaculice el flujo de aire, mantenga las aberturas libres de cualquier objeto, incluyendo polvo, pelusa, ropa, dedos (y todas las partes del cuerpo).



## Seguridad eléctrica

01. Utilice únicamente baterías y cargadores suministrados por el fabricante.
02. No modifique nunca el cargador de ninguna manera.
03. No tire del cable para desconectarlo de una toma de corriente, sujete el enchufe y tire para desconectarlo.
04. Mantenga el cable del cargador alejado de superficies calientes y bordes afilados.
05. El cable de alimentación no se puede sustituir. Si el cable está dañado, el cargador debe ser desechado y sustituido.
06. No manipule el cargador ni el aparato con las manos mojadas.
07. No almacene, ni cargue el aparato al aire libre.
08. El cargador debe ser retirado de la toma de corriente antes de retirar la batería, limpiar o realizar el mantenimiento del aparato.

## Seguridad de la batería

01. Este aparato incluye baterías de iones de litio, no incinere las baterías ni las esponja a altas temperaturas, ya que pueden explotar.
02. El líquido expulsado de la batería puede causar irritación o quemaduras.
03. En caso de emergencia, póngase en contacto con ayuda profesional inmediatamente.
04. En condiciones extremas pueden producirse fugas de las celdas de la batería. No toque ningún líquido que salga de la batería. Si el líquido entra en contacto con la piel, lávese inmediatamente con agua y jabón. Si el líquido entra en los ojos, lávelos inmediatamente con agua limpia durante un mínimo de 10 minutos y busque atención médica. Utilice guantes para manipular la batería y deséchela inmediatamente de acuerdo con la normativa local.
05. Cuando el paquete de baterías no esté en uso, manténgalo alejado de clips, monedas, llaves, clavos, tornillos u otros objetos metálicos pequeños que puedan hacer una conexión de un terminal a otro.
06. Cuando se deshaga del aparato, retire la batería y deséchela de forma segura de acuerdo con la normativa local.

## CONTENIDO DEL PAQUETE

Por favor, compruebe y confirme los accesorios y las piezas de acuerdo con la siguiente hoja antes de utilizarlo. Si falta alguna pieza o está dañada, póngase en contacto con el servicio de atención al cliente a tiempo.

Nombre de la Pieza	Cantidad
Cuerpo principal	1
Paquete de baterías	1
Cargador	1
Tubo telescópico de aleación de aluminio	1
Cabezal de cepillo eléctrico	1
Cepillo integrado de cerdas duras y suaves (instalado)	1
Boquilla para grietas	1
Cepillo de cerdas suaves	1
Cepillo de limpieza de filtros	1
Filtro Hepa	2
Filtro de aire (instalado)	1
Tornillos (utilizados para instalar el soporte de pared)	4
Soporte de montaje en pared	1
Manual de usuario	1

# CONOCE TU PRODUCTO

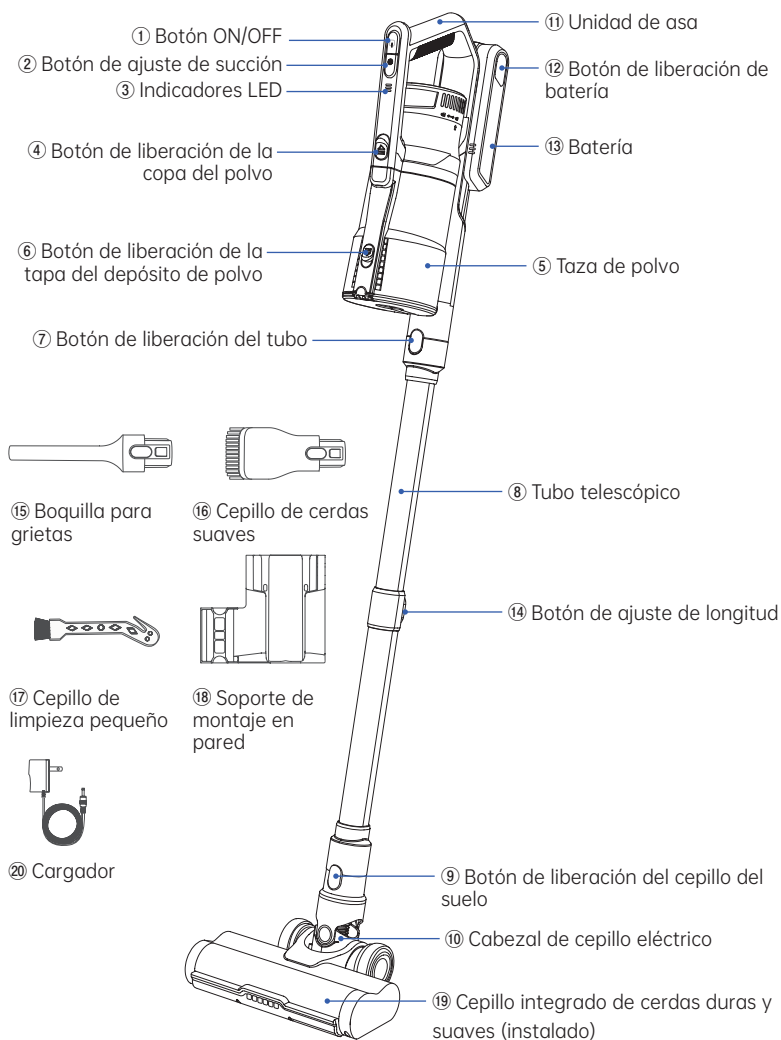

Número	Nombre	Introducción
①	Botón ON/OFF	Encender/apagar la aspiradora
②	Botón de ajuste de succión	Para cambiar la potencia de aspiración
③	Indicadores LED	El color del indicador luminoso representa el nivel de aspiración: Nivel más bajo (blanco) - Nivel medio (azul claro) - Nivel más alto (azul) El número de luces indicadoras representa la potencia de la batería
④	Botón de liberación de la bandeja de polvo	Para liberar el recogedor de polvo
⑤	Taza de polvo	/
⑥	Botón de liberación de la tapa del depósito de polvo	Para liberar la tapa del recogedor de polvo
⑦	Botón de liberación del tubo	Para separar el tubo telescópico del cuerpo principal
⑧	Tubo telescópico	Se puede ajustar la longitud según las diferentes necesidades
⑨	Botón de liberación del cepillo del suelo	Para separar el cepillo del suelo del tubo telescópico
⑩	Cabezal de cepillo eléctrico	/
⑪	Unidad de asa	/
⑫	Botón de liberación de batería	Para separar la batería del mango
⑬	Batería	/
⑭	Botón de ajuste de longitud	Presione hacia abajo para ajustar la longitud del tubo telescópico
⑮	Boquilla para grietas	Elimine el polvo en zonas de difícil acceso, como los huecos de las ventanas, la parte inferior de las camas, la hendidura del sofá, los cajones, etc.
⑯	Cepillo de cerdas suaves	Limpie las superficies blandas, como sofás, camas, cortinas, telas, etc.
⑰	Cepillo de limpieza pequeño	Barrer el polvo de los cepillos y la taza de polvo
⑱	Soporte de montaje en pared	Se instala en la pared para facilitar el almacenamiento del aspirador
⑲	Cepillo integrado de cerdas duras y suaves (instalado)	Se utiliza en superficies duras o blandas, como suelos de madera, cemento, alfombras y sofás
⑳	Cargador	Adaptador de carga de batería

# CARGA

## ⚠ Desconecte la alimentación antes de la carga.

Cargue sólo con el cargador original para evitar daños en el aspirador.

Por favor, confirme que la aspiradora está completamente cargada antes de usarla.

Para garantizar el funcionamiento normal del producto, cargue la batería durante más de 5 horas antes del primer uso.

### 1. Dos formas de carga:

- La batería está instalada en la aspiradora. Enchufe el adaptador de corriente para cargar.

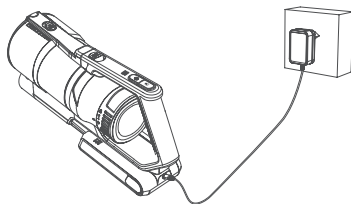

- La batería se puede cargar por separado sin instalarla en la aspiradora. Enchufe el adaptador de corriente para cargar.

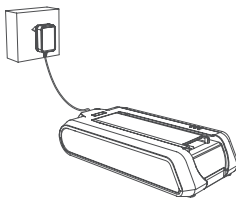

2. Durante la carga, los tres indicadores LED siguen parpadeando hasta que la batería está completamente cargada.

3. Cuando la batería está completamente cargada, los tres indicadores LED se apagan después de unos 15 segundos.

#### Atención:



Cuando se pulsa el botón ON/OFF, el aspirador no funciona y sólo parpadea uno de los tres indicadores LED, la batería necesita ser cargada.

# MONTAJE

## 1. Instale el recipiente para polvo

Alinee la hebilla y presione hacia abajo. Se oye un clic cuando se instala en su sitio.

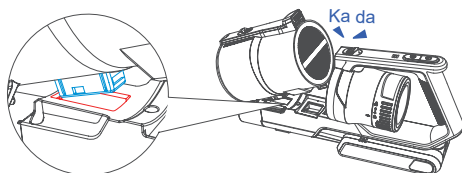

## 2. Instale la batería

Introduzca el paquete de baterías en la muesca situada bajo el mango del aspirador. Se oye un clic cuando se instala en su sitio.

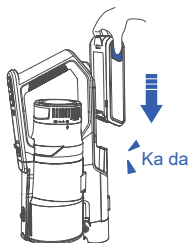

## 3. Conectar el tubo telescópico

Introduzca el tubo telescópico en el cuerpo principal y asegúrese de que está bien sujeto. Presione el botón de liberación, el tubo telescópico puede ser retirado.

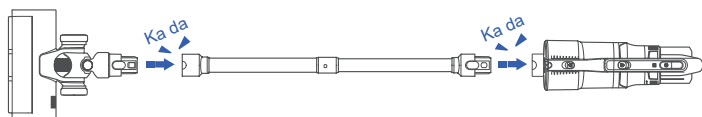

## 4. Conectar cabezales limpios

- Para limpiar sofás y camas, el cabezal de limpieza se puede montar directamente con el cuerpo principal sin el tubo telescópico.

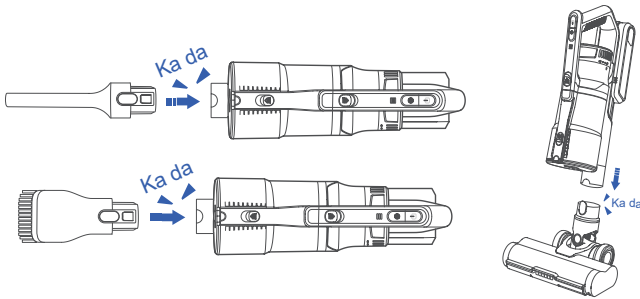

- Para limpiar suelos, escaleras y lugares altos, se sugiere conectar con el tubo telescópico.

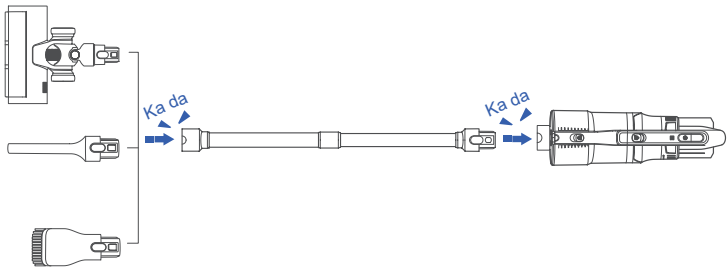

### Advertencia:



El cepillo eléctrico para suelos contiene piezas móviles. Para evitar lesiones personales, no toque el cepillo giratorio cuando la aspiradora esté en funcionamiento. Tocar el cepillo giratorio puede causar cortes, heridas u otras lesiones. Apague el aspirador durante el mantenimiento. Preste atención a la seguridad de los niños que se encuentren cerca cuando utilice.

## UTILIZANDO

**⚠** No deje que la basura sobrepase la capacidad "MAX" del depósito de polvo.

Mantenga la boquilla de aspiración sin obstrucciones y evite el bloqueo. De lo contrario, el motor se sobrecalentará o se dañará, causando peligro.

### 1. Elija un cabezal de cepillado según sus necesidades.

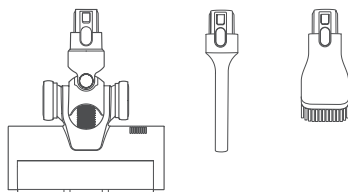

2. Dirija el cabezal de limpieza hacia el objeto a limpiar. Antes de encenderlo, compruebe si hay objetos punzantes pegados al cepillo del rodillo para evitar rayar el suelo.

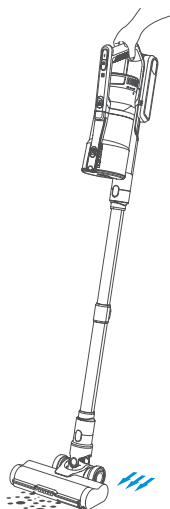



3. Pulse el botón ON/OFF para activar el aspirador en el modo más bajo.

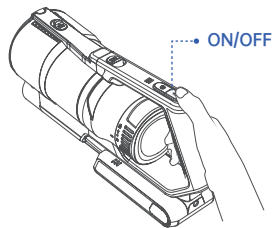

4. Presione el botón de ajuste de succión para cambiar el modo de succión según las necesidades de limpieza.

- Presione el botón de control de velocidad para ajustar la velocidad media, el indicador LED se ilumina en azul claro.
- Presione el botón de control de velocidad para ajustar la velocidad alta, el indicador LED se ilumina en azul.
- Pulse el botón de control de velocidad para volver a la velocidad baja, el indicador LED se ilumina en blanco.

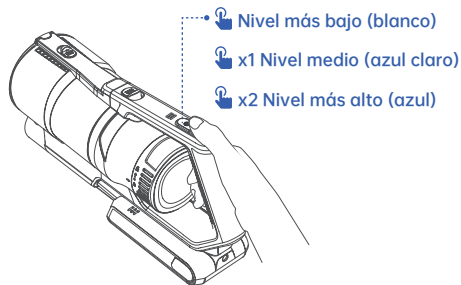

## 5. Ajuste la longitud del tubo según las diferentes necesidades.

- Pulse el botón situado detrás del tubo y tire de él al mismo tiempo para extenderlo.
- Pulse el botón y tire del tubo hacia atrás para acortar el tubo.

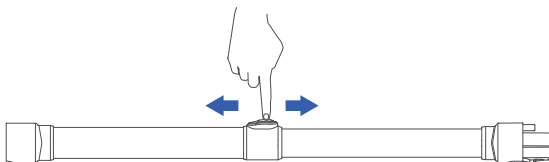

## 6. Después de la limpieza, pulse el botón ON/OFF para apagar el aspirador.

# LIMPIEZA

## 1. Vacíe el recipiente para polvo

Para mantener una buena potencia de succión, vacíe el depósito de polvo y limpie el filtro después de cada uso.

- No utilice el aspirador sin un filtro instalado.
- Después de parar el aspirador, coloque el aspirador sobre el cubo de basura y pulse el botón de liberación del cubo de polvo para abrir la tapa del cubo de polvo, vierta la basura.

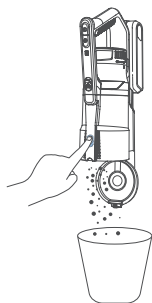

- Después de la limpieza, cierre la tapa del depósito de polvo. Se oirá un clic cuando esté completamente cerrada.

## 2. Limpiar los filtros HEPA y los filtros metálicos

**Consejos:** Por favor, limpie el filtro a tiempo después de cada uso, el uso de un filtro limpio puede hacer que la aspiradora mantenga el mejor efecto de succión. O póngase en contacto con el servicio post-venta por correo electrónico para comprar un nuevo filtro.

### • Compruebe el filtro con frecuencia

Si el filtro metálico está lleno de fibras capilares y hay polvo en la superficie del filtro HEPA, límpielo a tiempo.

**Si el filtro HEPA está lleno de polvo, el polvo entrará en el motor, y el motor se bloqueará, se calentará, perdiendo la potencia de aspiración.**

### • Desmontaje de la taza de polvo

Presione el botón de liberación de la taza de polvo para quitar la taza de polvo.

Retire primero el filtro HEPA y después el filtro metálico en sentido las agujas del reloj.

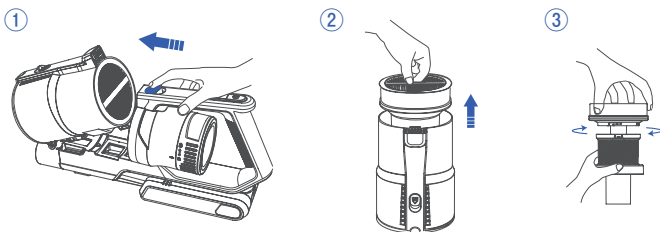

Limpie el filtro HEPA, golpee suavemente o cepille el polvo con el pequeño cepillo de limpieza.

Lave el filtro HEPA y el filtro metálico con agua caliente.

Secar los filtros en un área ventilada durante 24 horas.

### Consejos:

No lavar con agua sucia.

No deje el filtro metálico y el filtro HEPA en un lugar húmedo.

No acelere el secado del filtro exponiéndolo al sol o utilizando un secador de pelo, ya que puede dañar el filtro y acortar su vida útil.

### Advertencia:



Los filtros HEPA y los filtros deben utilizarse después del secado. El uso del filtro húmedo puede causar daños en el producto u otros daños personales y materiales.

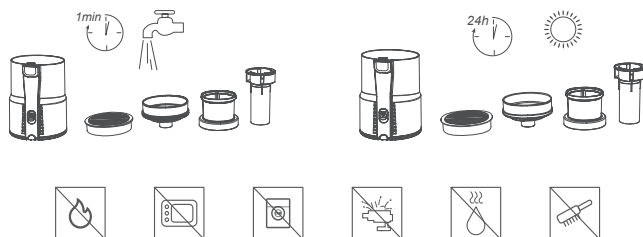

### • Instalación de la taza de polvo

Vuelva a colocar el filtro HEPA limpio y completamente seco y el filtro metálico en la copa para el polvo.

Enrosque el filtro metálico en el sentido de contrario a las agujas del reloj en el vaso para el polvo.

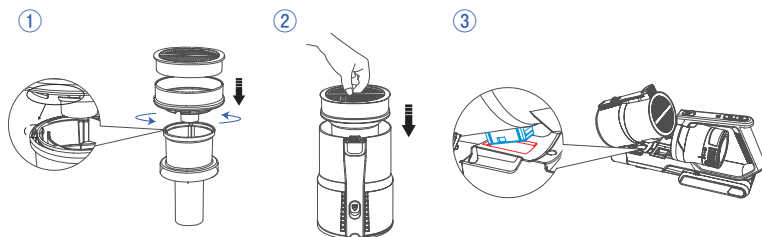

### Nota:

La función del elemento filtrante del aire es permitir que el aparato disipe el calor y drague el aire de forma más eficaz durante el funcionamiento, sin necesidad de limpiarlo con frecuencia. Si es necesario, pulse el botón de liberación del filtro de aire para extraerlo.

### 3. Limpia el cabezal del cepillo eléctrico

**Consejos:** Después de usarlo durante un período de tiempo, el cepillo de tierra puede estar envuelto con hilos, pelos, fibras y otros residuos, lo que afectará directamente el efecto de limpieza. Por favor, limpie a tiempo.

- Asegúrese de que el aspirador está apagado. Pulse el botón de liberación del cepillo para extraer el cepillo para suelos y déle la vuelta para descubrir el cepillo de rodillo.
- Colocar el botón de liberación del cepillo del rodillo en la posición de "desbloqueo". Retirar la pequeña tapa situada en la vista derecha del cepillo para suelos.

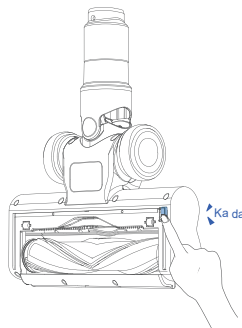

- Retire el cepillo del rodillo y elimine los restos que lo envuelven. Utilice unas tijeras para cortar el pelo, el hilo, etc.

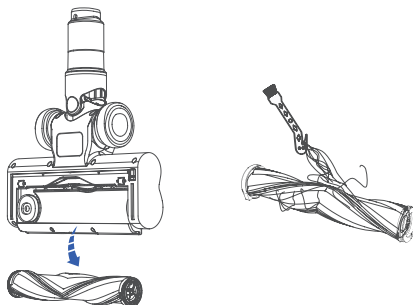

- Después de la limpieza, instale el cepillo para rodillos en el cepillo para suelos.

Primero pon el lado izquierdo del cepillo del rodillo en el conector izquierdo. A continuación, presione el lado derecho del cepillo de rodillo en su lugar. Por último, instale la tapa pequeña. Cuando se instala en su lugar, se puede oír un clic.

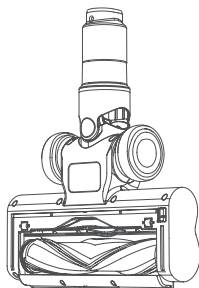

#### 4. Limpiar el tubo de extensión bloqueado

- Pulse el botón de liberación del tubo para separar el tubo del cepillo eléctrico para suelos

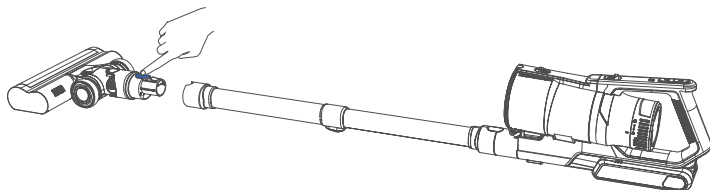

- Retire las obstrucciones adheridas a las dos entradas del interior del tubo, como los residuos y los pelos de animales domésticos.

**Nota :**



Hay cables instalados dentro del tubo de extensión para alimentar el cepillo eléctrico para suelos. No utilice herramientas afiladas para limpiar el tubo de extensión.

## MANTENIMIENTO

01. El filtro se puede limpiar con agua tibia. Después de limpiarlo, debe secarse bien antes de utilizarlo. No sumerja la unidad principal en agua ni en ningún líquido.
02. Limpie la carcasa del aspirador sólo con un paño suave y ligeramente húmedo. No permita que entren sustancias líquidas en el aspirador.
03. No utilice productos químicos corrosivos ni abrasivos.
04. Se recomienda cambiar el filtro HEPA cada 2 meses (dependiendo del uso) para garantizar un rendimiento óptimo.
05. No utilice el filtro HEPA o el filtro metálico cuando esté dañado o desgastado.

## SOLUCIÓN DE PROBLEMAS

Si hay algún problema durante el uso, consulte la siguiente tabla de resolución de problemas.

Si el problema no se puede resolver, póngase en contacto con el correo electrónico de postventa: [sales@ibuture.com](mailto:sales@ibuture.com).



### Advertencia:

Apague la aspiradora antes de realizar el mantenimiento. De lo contrario, puede causar una descarga eléctrica u otras lesiones personales.

### Protección contra bloqueos:

Cuando el aspirador se bloquea, dejará de funcionar automáticamente, y las tres luces indicadoras se encenderán 5 veces al mismo tiempo. Por favor, limpie a fondo y con prontitud el depósito de polvo, el filtro, el tubo telescópico y el cepillo para suelos.

Problemas	Posibles causas	Soluciones
El vacío no puede funcionar	<ol style="list-style-type: none"> <li>1. Batería baja</li> <li>2. El cepillo para el suelo, el tubo telescópico, el vaso para el polvo y el filtro están bloqueados por pelos u otros residuos</li> <li>3. No se carga con el cargador original</li> <li>4. La batería no está instalada correctamente</li> <li>5. La batería está dañada</li> </ol>	<ol style="list-style-type: none"> <li>1. Cargar antes de usar</li> <li>2. Limpie a fondo la obstrucción en la entrada de succión del cepillo, el tubo de extensión, la copa de polvo, el filtro HEPA y el filtro metálico.</li> <li>3. Asegúrese de cargar con el cargador original</li> <li>4. Asegúrese de que la batería está en su sitio</li> <li>5. Contacto con el correo electrónico de postventa: <a href="mailto:sales@ibuture.com">sales@ibuture.com</a></li> </ol>
La potencia de succión se debilita	<ol style="list-style-type: none"> <li>1. El depósito de polvo está lleno</li> <li>2. Filtro metálico bloqueado por el polvo</li> <li>3. Filtro HEPA bloqueado por el polvo</li> <li>4. Batería baja</li> <li>5. Los accesorios como el tubo de extensión y el cabezal de limpieza no están instalados en su lugar en la aspiradora</li> <li>6. Las salidas o entradas de aire están bloqueadas por la basura</li> </ol>	<ol style="list-style-type: none"> <li>1. Limpiar el depósito de polvo</li> <li>2. Limpie el filtro metálico</li> <li>3. Limpiar/Sustituir el filtro HEPA (Los filtros HEPA de repuesto se pueden adquirir contactando con el correo electrónico de postventa)</li> <li>4. Cargar la batería</li> <li>5. Siga las instrucciones para volver a instalar</li> <li>6. Limpie el cepillo de suelo y el tubo de extensión</li> </ol>
Tiempo de funcionamiento insuficiente después de la carga	<ol style="list-style-type: none"> <li>1. Tiempo de carga insuficiente</li> <li>2. Envejecimiento de la batería</li> <li>3. El depósito de polvo está lleno de polvo</li> <li>4. Los filtros están llenos de polvo</li> <li>5. El tubo telescópico o la entrada del cepillo están bloqueados</li> <li>6. Utilice siempre la velocidad más alta para limpiar toda la casa</li> </ol>	<ol style="list-style-type: none"> <li>1. Recargar la batería</li> <li>2. Sustituir una batería</li> <li>3. Vaciar el depósito de polvo</li> <li>4. Limpiar o cambiar el filtro HEAP</li> <li>5. Eliminar la obstrucción en el tubo y la entrada del cepillo</li> <li>6. Para una limpieza sencilla, se recomienda utilizar la velocidad más baja o la velocidad media. Sólo la basura más grande necesita la velocidad más alta, que puede prolongar eficazmente la vida de la batería. <b>Si la casa es más grande, póngase en contacto con el servicio de atención al cliente para obtener baterías de repuesto adicionales.</b></li> </ol>



El indicador LED no se enciendet	<ol style="list-style-type: none"> <li>1. El cable de carga no está completamente insertado en la toma de carga.</li> <li>2. Las materias extrañas en el contacto metálico del cargador o en el puerto de carga de la batería impiden la carga</li> <li>3. La toma de carga está dañada</li> <li>4. El motor del aspirador está dañado</li> <li>5. Batería dañada</li> <li>6. Cargador dañado</li> </ol>	<ol style="list-style-type: none"> <li>1. Asegúrese de que el cargador, la batería y la toma de corriente están en buen contacto</li> <li>2. Asegúrese de que el contacto de carga está en buenas condiciones, sin materias extrañas ni acumulación de polvo</li> <li>3. Cambie la toma de corriente de carga por otra</li> <li>4. Póngase en contacto con el servicio de atención al cliente para que le cambien el motor</li> <li>5. Póngase en contacto con el servicio de atención al cliente para obtener una batería de repuesto</li> <li>6. Póngase en contacto con el servicio de atención al cliente para obtener un cargador de repuesto</li> </ol>
El rodillo del cepillo eléctrico no gira	<ol style="list-style-type: none"> <li>1. El cepillo del rodillo está envuelto o enredado por el pelo</li> <li>2. El cepillo del rodillo no está instalado en su sitio</li> <li>3. El tubo de extensión o el cepillo eléctrico para suelos no está instalado en su sitio</li> <li>4. El tubo de extensión está dañado</li> <li>5. El cepillo para suelos está dañado</li> </ol>	<ol style="list-style-type: none"> <li>1. Siga las instrucciones para limpiar el cepillo del suelo y vuelva a poner en marcha el aspirador</li> <li>2. Siga las instrucciones para volver a instalar el cepillo de rodillo</li> <li>3. Siga las instrucciones para reinstalar el tubo de extensión y el cepillo para pisos</li> <li>4. El tubo de extensión está dañado, por favor, póngase en contacto con el servicio posventa</li> <li>5. El cepillo para el suelo está dañado, póngase en contacto con el servicio posventa</li> </ol>
La aspiradora pierde polvo	<ol style="list-style-type: none"> <li>1. El filtro HEPA no está instalado o no está colocado</li> <li>2. El filtro HEPA está lleno de polvo</li> <li>3. El filtro metálico está lleno de polvo</li> <li>4. El daño del filtro HEPA necesita ser reemplazado</li> <li>5. Apague la aspiradora antes de que la basura entre en el depósito de polvo</li> </ol>	<ol style="list-style-type: none"> <li>1. Compruebe que el filtro HEPA está instalado en su sitio</li> <li>2. Limpie el filtro HEPA</li> <li>3. Limpie el filtro metálico</li> <li>4. Póngase en contacto con el servicio de atención al cliente para adquirir un filtro HEPA de repuesto</li> <li>5. Asegúrese de que toda la basura está en el depósito de polvo antes de apagar el aspirador</li> </ol>

El aspirador se detiene automáticamente	<ol style="list-style-type: none"><li>1. Sin batería</li><li>2. Los puertos de aspiración obstruidos hacen que el aspirador se sobrecaliente</li><li>3. El filtro HEPA obstruido hace que el aspirador se sobrecaliente</li><li>4. El filtro HEPA necesita ser reemplazado</li></ol>	<ol style="list-style-type: none"><li>1. Cargar la batería</li><li>2. Limpie todas las entradas de aire. Deje que el aspirador se enfríe a temperatura ambiente antes de encenderlo</li><li>3. Limpie el filtro HEPA, la copa de polvo, el cepillo para suelos y el filtro metálico</li><li>4. Sustituya el filtro HEPA</li></ol>
---	--	---

## GARANTÍA

Si hay algún problema o mal funcionamiento durante el uso, envíe su pregunta y número de pedido a nuestro correo electrónico. Le proporcionaremos un buen servicio postventa en 24 horas.



**E-mail: sales@ibuture.com**

# 説明書

BUTURE JR400 スティック掃除機をお買い上げいただきありがとうございます。

間違い操作による故障を避けるための安全対策としてはご使用前に取扱説明書をよくお読みください。製品を他の人に与える場合は、このユーザーマニュアルを添付することを確認してください。

製品には1年間の無料保証があります。ご不明な点がございましたら、[sales@ibuture.com](mailto:sales@ibuture.com) までお問い合わせください。

## 警告

### 個人の安全

01. 屋内の乾燥した場所で、10歳以下のお子様が接触できない場所に保管してください。
02. この製品は10歳以上の子供に適しています。体の機能、感覚や知能が足りないの、経験や知識に乏しい人に対してはご使用しないでください。使用したい場合は、責任者からアプライアンスの使用によって監督または指導の下で安全に使ってください。
03. 子供やペットが掃除機の近くにいるときは安全に注意してください。
04. お子様は、監督なしに製品を清潔または使用しないでください。
05. 付属品のみを使用してください。付属品以外の部点を誤用または使用すると、傷害を引き起こす可能性があります。
06. 階段を掃除するときは気をつけてください。
07. 掃除機と部品を高温のところから遠ざけてください。
08. 電気器具の開口を塞がないようにしたり、空気の流れを妨げないようにしてください。開口部はほこり、綿毛、服、指（及び体のあらゆる部位）などで塞がれないようにしてください。

### 電気安全

01. メーカーが提供するバッテリーと充電器のみを使用してください。
02. 充電器は絶対に改造しないでください。
03. ソケットからコードを引っ張って外さないでください。プラグをつかんで引っ張って外してください。

04. 充電器のコードを熱表面や鋭い表面に近づけないでください。
05. 電源コードは交換できません。コードが損傷している場合は、[sales@ibuture.com](mailto:sales@ibuture.com) に連絡して解決対策を確認してください。
06. 濡れた手で充電器や電気製品を接触しないでください。
07. 掃除機や電池を屋外に保管または充電しないでください。
08. 掃除機を清掃する前に、充電器に接続しないで、電池を取り出してください。

## バッテリーの安全

01. このアプライアンスにはリチウムイオン電池が含まれています。本製品を炊飯器などの高温面の上や近くに置かないでください。また、ひどく損傷した、あるいはもう使うつもりはない場合でも、製品を焼却しないでください。そうすれば、バッテリーが発火または爆発する可能性があります。
02. 極端な条件下ではバッテリーの液漏れが発生する可能性があります。液体が皮膚に付着した場合は、石鹼と水ですばやく洗ってください。液体が目に入った場合は、すぐに15分以上水で洗い流してください。直ちに医師の診察を受けてください。
03. バッテリーセルからの漏れは、極端な条件下で発生する可能性があります。バッテリーから漏れる液体には触れないでください。液体が皮膚に付着した場合は、すぐに石鹼と水で洗ってください。液体が目に入った場合は、すぐにきれいな水で10分以上洗い流し、医師の診察を受けてください。バッテリーを取り扱うために手袋を着用し、地域の規制に従って直ちに廃棄してください。
04. バッテリーと充電器を使用しないときは、ペーパークリップ、コイン、キー、釘、ネジ、またはある端子から別の端子に接続する可能性のあるその他の小さな金属物に近づけないでください。
05. この掃除機を廃棄するときは、バッテリーを取り外し、地域の規制に従って安全に廃棄してください。

## パッケージリスト

ご使用前に、以下のシートによって付属品・部品をご確認ください。

部品名	数量
本体	1
バッテリーパック	1
伸縮式アルミニウム合金チューブ	1
電動ブラシヘッド	1
硬いとソフトの統合ローラーブラシ（取り付け済み）	1
隙間ノズル	1
ソフトブラシ	1
ウォールマウントスタンド	1
充電器	1
フィルタークリーニングブラシツール	1
エアフィルター（取り付け済み）	1
Hepa フィルター（一つは本体ヘッドに取り付け済み）	2
ネジセット（壁付けスタンドの取り付けに使用）	1

## 製品の説明

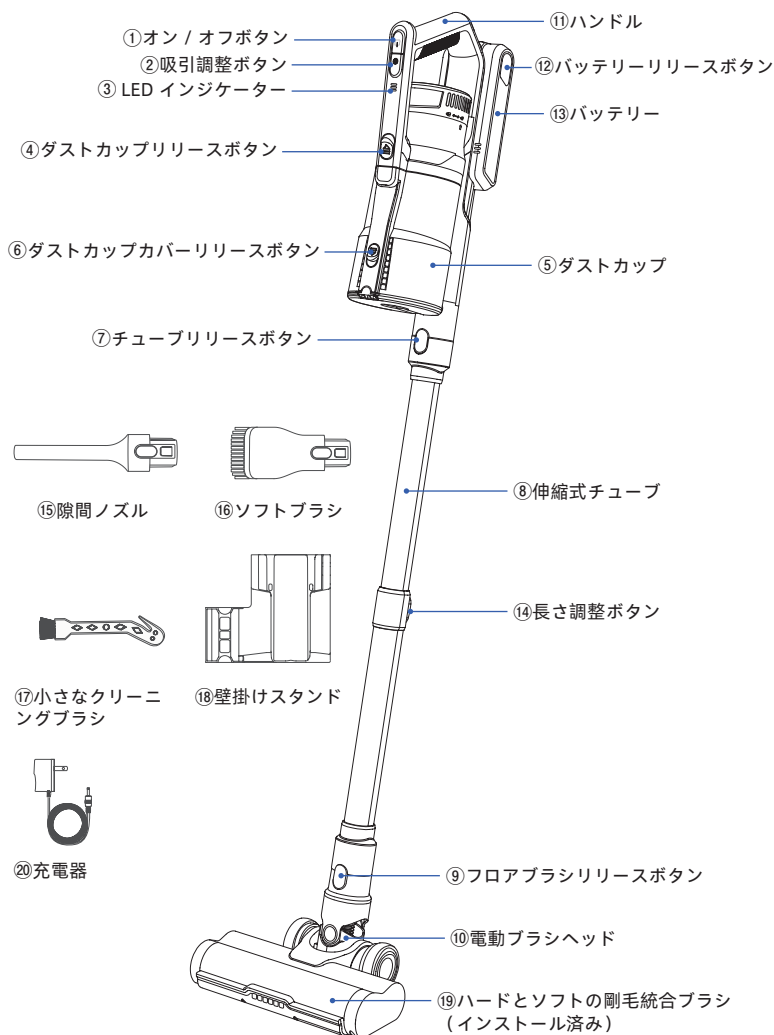

ナンバ	名前	紹介
①	オン / オフボタン	掃除機のオン / オフを切り替える
②	吸引調整ボタン	3 段階吸引力を変える
③	LED インジケーター	インジケーターライトの色は、吸力レベルを表します: 低レベル (白色) - 中レベル (白色) - 高レベル (青色) インジケーターライトの点灯数は、バッテリーの電力残量を表します: 低電量 (1 ランプ点灯) - 中電量 (2 ランプ点灯) - 高電量 (3 ランプ点灯)
④	ダストカップリリースボタン	ダストカップを取り外す
⑤	ダストカップ	/
⑥	ダストカップカバーリリースボタン	ダストカップのふたを開ける
⑦	チューブリリースボタン	伸縮管を取り外す
⑧	伸縮式チューブ	さまざまなニーズに応じて長さを調整できる
⑨	フロアブラシリリースボタン	フロアブラシを伸縮式チューブから取り外す
⑩	電動ブラシヘッド	/
⑪	ハンドル	/
⑫	バッテリーリリースボタン	バッテリーをハンドルから取り外す
⑬	バッテリー	/
⑭	長さ調整ボタン	ボタンを押して、伸縮式チューブの長さを調整できる
⑮	隙間ノズル	窓の隙間、ベッドの底、ソファの隙間、引き出しなど、手の届きにくい場所のほこりを取り除く
⑯	ソフトブラシ	ソファ、ベッド、カーテン、織物など、柔らかい表面をきれいにします
⑰	小さなクリーニングブラシ	ブラシ、ローラやダストカップのホコリを一掃できる
⑱	壁掛けスタンド	掃除機を簡単に保管できるように壁に取り付けられている
⑲	ハードとソフトの剛毛統合ブラシ (インストール済み)	フローリング、セメントの床、カーペット、ソファなどの硬い表面または柔らかい表面に使用されます
⑳	充電器	バッテリー充電アダプター

## 使用方法

**▲ 充電する前に電源を切ってください。**

掃除機の損傷を防ぐため、付属の充電器のみで充電してください。  
使用する前に、掃除機がフル充電されていることを確認してください。  
掃除機の正常の効率的な運転を保証するため、初めて使う前に電池を5時間以上充電してください。

### 1. 2つの充電方式：

- 電池を掃除機に取り付けるそのまま、充電器を差し込んで充電します。

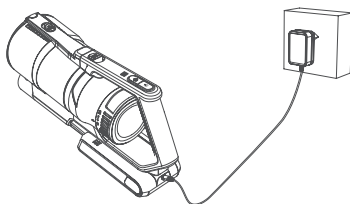

- バッテリーは単独で充電でき、掃除機に取り付ける必要はありません。充電器を差し込んで充電します。

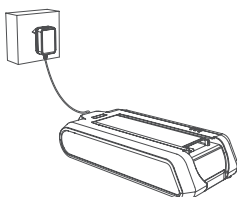

2. 充電すると、3つのLEDランプが点滅して、フル充電されるまで停止します。

3. 電池がフル充電されると、3つのLEDランプは点灯して、約15秒後に消灯します。

#### 注意：



掃除機のON/OFFボタンを押すと、掃除機が作動せず、3つのLEDランプが1つだけ点滅します。この時、電池は低電力で、電池を充電する必要があります。



# 組み立て

## 1. ダストカップの取り付け

まずダストカップの下の凸部をハンドルの凹みに合わせて入れ、ダストカップを掛けます。（取り付けるときに「カチッ!」という音が聞こえます）

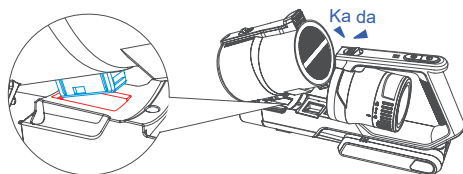

## 2. 電池の取り付け

バッテリーを掃除機ハンドルの下のスロットに挿入します。（取り付けるときに「カチッ!」という音が聞こえます）

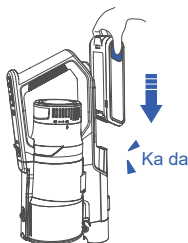

## 3. 伸縮チューブの接続

伸縮チューブを本体に挿入し、しっかり固定されています。必要ではない場合はチューブリリースボタンを押すと、伸縮チューブを取り外されます。

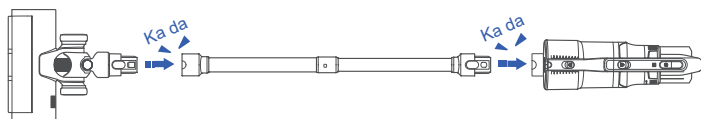

## 4. ブラシヘッドの接続

- ソファやベッドを掃除機で掃除する場合、伸縮チューブなしで直接ブラシヘッドと本体を接続して使えます。（下の写真を参照）

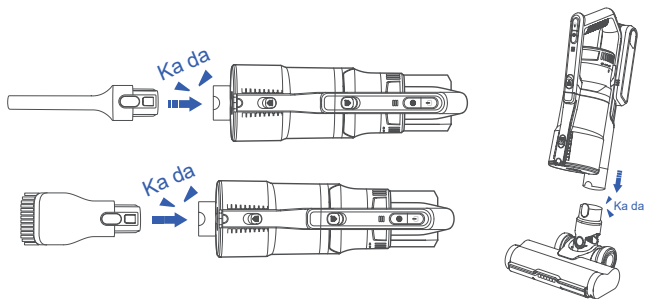

- 床、階段、高所を掃除機で掃除するには、本体と伸縮管とブラシヘッドを接続することをお勧めします。（下の写真を参照）

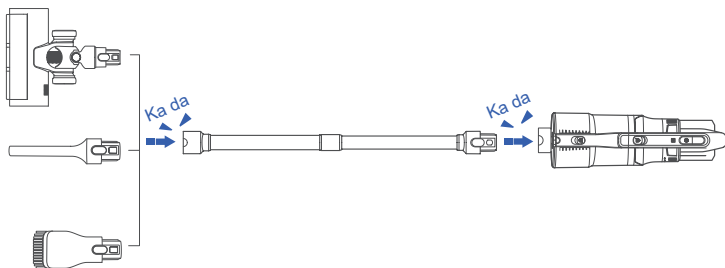

### 注意：



人身傷害を避けるため、掃除機の運転時に上に取り付けられたの電動ブラシに触れないでください（他のブラシヘッドが含まれます）。運転中のブラシに触れると、切断、怪我、その他の傷害を引き起こす可能性があります；使わないときは掃除機を消してください；使用するときは近くの子供の安全に注意してください。

## 使用

**▲** ダストボックスの「MAX」容量を超えないください。  
ブラシヘッドとチューブの詰まりを避けてください。 そうしないと、モーターが過熱したら危険を引き起こします。

1. 使用ニーズに応じて異なるブラシヘッドを選択できます。

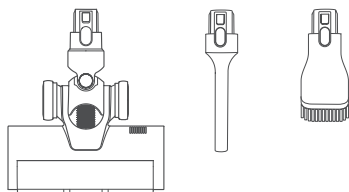

2. 掃除機の吸口を掃除対象物の表面に向けて前進させます。使う前に、床を傷つけないように、ローラーブラシに鋭い物体が詰まっているかどうかを確認していいです。

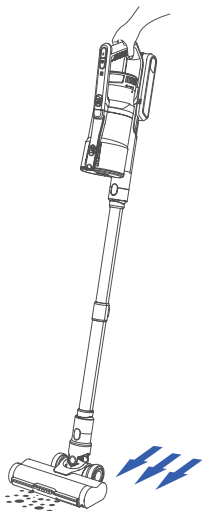

3. ON / OFF ボタンを押して、最低吸力レベルで掃除機を起動します。（LED ランプが白く点灯します）

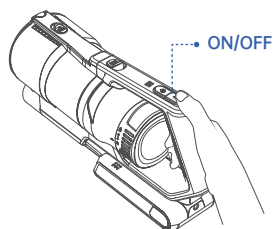

4. 吸力を調整します。

- 電源を入れてから低速にして LED ランプは白色に点灯します。
- 調速ボタンを押して中速にします。LED ランプは水色に点灯します。
- 調速ボタンを押して高速にします。LED ランプは青色に点灯します。

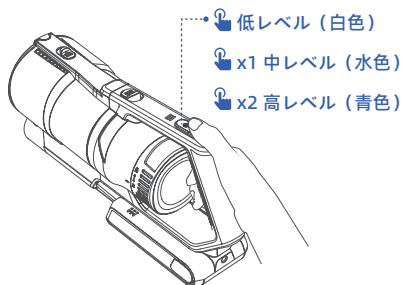

## 5. さまざまなニーズに応じて、チューブの長さを調整できます。

- チューブを伸ばしたい場合は、チューブの後ろにあるボタンを押してチューブを伸ばします。短くしたいなら、このボタンを押してチューブを戻します。

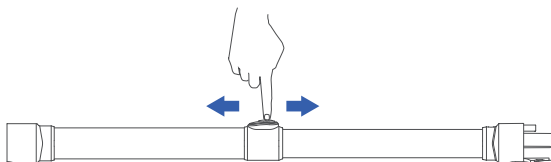

## 6. 清掃後、ON / OFF ボタンを押して掃除機を閉じます。

# クリーニング

### 1. ダストボックスを掃除します。

良い吸引力を維持するために、使用するたびにダストボックスを空にしてフィルターも清掃してください。

- 良い吸引力を維持するために、使用するたびにダストボックスを空にしてフィルターも清掃してください。
- フィルターが取り付けられていない掃除機は使用しないでください。
- 掃除を止めたら、掃除機をゴミ箱の上に置き、ダストカップのカバーリリースボタンを押してダストカップの蓋を開け、ゴミを捨てます。

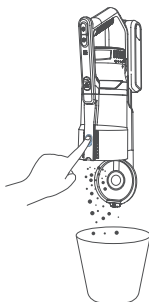

- ・片付け後、ダストカップの蓋を閉めます。完全に閉じると「カチッ!」という音がします。

## 2. HEPA フィルターとステンレスフィルターを掃除します。

**ヒント:** 使ってからフィルターを直ちに洗浄してください。きれいなフィルターを使用すると、掃除機に最適な吸力効果を維持することができます。または、イーメールで説明書のアフターサービスに連絡して新しいフィルターを購入できます。

- ・フィルターを頻繁にチェックしてください。

ステンレスフィルターに毛髪、糸や繊維が絡んでいて、HEPA フィルターの表面に明らかなほこりがある場合は、速やかに掃除してください。

**HEPA フィルターがほこりに満ちていると、モーターにほこりが入ります。こんな状態で長時間使うと、ホストが詰まり、発熱します。掃除機の吸力が失われます。**

- ・ダストカップの取り外し

ダストカップリリースボタンを押して、ダストカップを取り外します。HEPA フィルターのロープを引いて外し、時計回りにステンレスフィルターを外します。

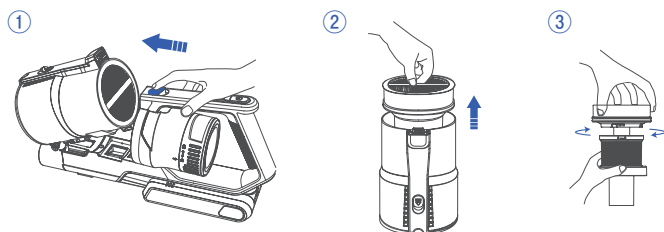

HEPA フィルターを掃除する時、小さなクリーニングブラシでほこりを出します。

HEPA フィルターとステンレスフィルターを常温の水で洗ってください。フィルターを 24 時間自然干します。

### ヒント:

汚れた水で洗わないでください。

ステンレスフィルターと HEPA フィルターを湿った場所に放置しないでください。

フィルターを強い光にさらしたり、ヘアドライヤーを使用したりしてフィルターの乾燥を速めないでください。そうすると、フィルターが損傷し、寿命が短くなる可能性があります。

**注意：**



HEPA フィルターとステンレスフィルターは乾燥後に使用してください。湿ったフィルターを使用すると、製品の損傷や他の人身傷害や財産損失を引き起こす可能性があります。

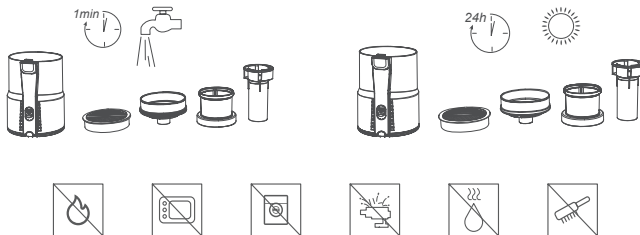

• ダストカップの取り付け

きれいで乾燥したの HEPA フィルターとステンレスフィルターをダストカップに戻します。（ステンレスフィルターを反時計回りに回転させ、ダストカップに入れます。）

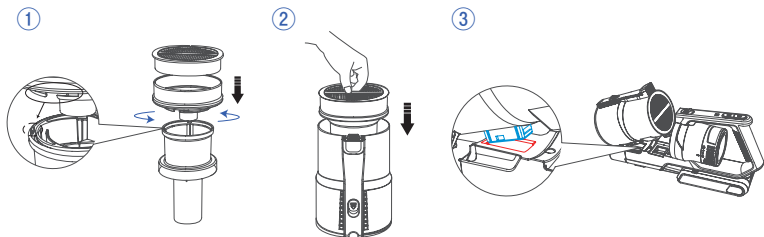

**ノート：**

エアフィルターの機能は、機械が運転中にもっとよく放熱して疎通させることで、よく掃除する必要がありません。必要なら、エアフィルターリリースボタンを押してエアフィルターを取り外す。

### 3. 電動ブラシヘッドを掃除します

**ヒント:** 一定期間使用した後、糸や毛髪、繊維などの雑物に絡まったら、クリーニング効果に直接影響を与える可能性があります。速やかに片付けてください。

- 掃除機が閉めていることを確認します。
- ブラシ上のブラシリリースボタンを押してローラーブラシを取り出します。

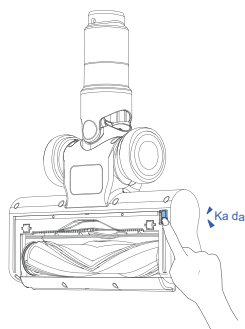

- ローラーブラシに絡まった雑物を取り除きます。小さなクリーニングブラシを使って、ローラー上のゴミを一掃します。

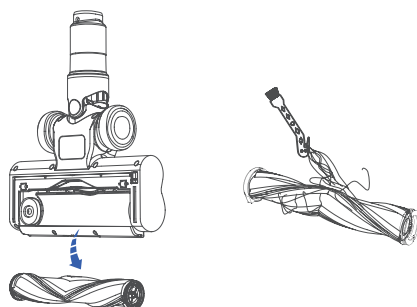



- 清掃後、ローラーブラシをブラシヘッドに取り付けます。

まず、ローラーの左側をブラシの左側の接続部に入れ、ローラーの右側を所定の位置に入れて、小さなカバーをかぶせます。（取り付ける時に「カチッ!」という音が聞こえます）

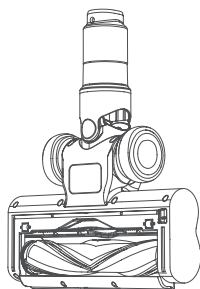

#### 4. 詰まった伸縮チューブを掃除します

- チューブリリースボタンを押して、チューブを電動ブラシから取り外します

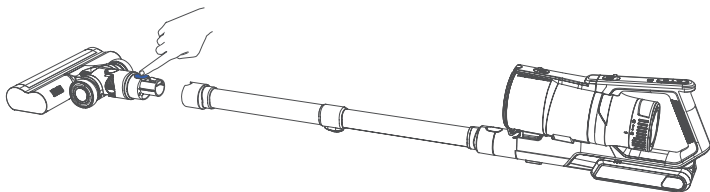

- チューブ内または2つの入口に付着した詰まり。例えば、くずやペットの毛髪を除去します。



#### 注意：

伸縮チューブ内に電線を取り付け、電動ブラシに電力を供給します。  
鋭い工具を使用して伸縮チューブを清掃しないでください。

## メンテナンス

01. フィルターは常温の水で洗浄できます。洗浄後は、完全に乾燥させてから使用してください。本体を水や液体に浸さないでください。
02. 掃除機の外装は、柔らかい湿布で清掃してください。液体が掃除機に入れません。
03. 腐食性の化学薬品や研磨剤を使用しないでください
04. 機器の最適なパフォーマンスを確保するために、Hepa フィルターを2ヶ月ごとに交換することをお勧めします（使用状況によって決まります）。フィルターが破損または摩耗している場合は、このフィルターを使用しないで交換してください。

## トラブルシューティング

使用中に何か問題が発生した場合は、まず以下のトラブルシューティング表を確認してください。

問題が解決しない場合は、アフターセールスメールにご連絡ください：

[sales@ibuture.com](mailto:sales@ibuture.com).



**注意：**

点検修理が必要な場合はまず掃除機をオフにしてください。感電や他の人身傷害をを防ぎます。

問題	あり得る原因	解決策
掃除機が作動しない	<ol style="list-style-type: none"> <li>1. 電池の電力量が低い</li> <li>2. ブラシ、伸縮管、ダストカップ、フィルターが髪の毛やその他の雑物で詰まっている</li> <li>3. 正しい充電器を使わずに充電する</li> <li>4. 電池の取り付けが正しくない</li> <li>5. バッテリー破損</li> </ol>	<ol style="list-style-type: none"> <li>1. 使用前にフル充電する</li> <li>2. ブラシ吸口、伸縮チューブ、ダストカップ、HEPA フィルター及びステンレスフィルターの詰まりを徹底的に清掃する</li> <li>3. 原裝充電器での充電を確保する</li> <li>4. 電池の取り付けが正しいかどうかのを確認する</li> <li>5. アフターメールに連絡する <a href="mailto:sales@ibuture.com">sales@ibuture.com</a></li> </ol>
吸引力が弱くなる	<ol style="list-style-type: none"> <li>1. ダストカップがいっぱい入っている</li> <li>2. ステンレスフィルターがほこりで詰まっている</li> <li>3. HEPA フィルターがほこりで詰まっている</li> <li>4. バッテリー残量が少ない</li> <li>5. 掃除機の伸縮管とブラシヘッドがしっかり取り付けられていない</li> <li>6. 空気の出口や入り口がゴミで詰まっている</li> </ol>	<ol style="list-style-type: none"> <li>1. ダストカップを清掃する</li> <li>2. ステンレスフィルターを清掃する</li> <li>3. HEPA フィルターを清掃 / 交換する (交換用 HEPA フィルターはアフターメールに連絡して購入できる)</li> <li>4. バッテリーを充電する</li> <li>5. 指示に従って再インストールする</li> <li>6. フロアブラシと伸縮式チューブを清掃する</li> </ol>
充電後の使用時間が足りなくなる	<ol style="list-style-type: none"> <li>1. 充電時間不足</li> <li>2. 電池の老化</li> <li>3. ダストカップにほこりだらけ</li> <li>4. フィルターがほこりだらけ</li> <li>5. 伸縮管またはブラシ入口の詰まり</li> <li>6. 常に最高速度で部屋全体を掃除する</li> </ol>	<ol style="list-style-type: none"> <li>1. バッテリーを充電する</li> <li>2. 電池交換</li> <li>3. ダストカップのクリア</li> <li>4. HEPA フィルターを清掃 / 交換する</li> <li>5. 伸縮チューブとブラシ入口の詰まりを取り除く</li> <li>6. 簡単に掃除する場合は、低速または中速を使って良いです。掃除しにくい大きなゴミだけが最高速度を使う必要があります。このように使用すれば、バッテリーとモーターの寿命を効果的に延長します。家の清掃面積が大きい場合は、カスタマーサービスに連絡して、追加の予備電池を取得するルートを知ってください: <a href="mailto:sales@ibuture.com">sales@ibuture.com</a></li> </ol>
LED インジケーターが点灯しない	<ol style="list-style-type: none"> <li>1. 充電コードが充電コンセントに完全に挿入されていない</li> <li>2. 充電器の金属接点または電池充電口に異物があって充電を妨げる</li> <li>3. 充電コンセントの破損</li> <li>4. 掃除機モーターの破損</li> <li>5. バッテリー破損</li> <li>6. 充電器の破損</li> </ol>	<ol style="list-style-type: none"> <li>1. 充電器、バッテリー、電源コンセントの接触が正常であることを確保する</li> <li>2. 充電器の金属接点と電池充電口は異物やほこりがないことを確保する</li> <li>3. 充電コンセントを交換する</li> <li>4. モーターを交換する</li> <li>5. 電池を交換する</li> <li>6. 充電器を交換する (カスタマーサービスに連絡して、部品の交換ルートを知ってください: <a href="mailto:sales@ibuture.com">sales@ibuture.com</a>)</li> </ol>

<p>電気ブラシローラーが回転しない</p>	<ol style="list-style-type: none"> <li>1. ローラーは髪に巻かれたり、他の物体に巻かれたりする</li> <li>2. ローラーがしっかり取り付けられていない</li> <li>3. 伸縮管または電動ブラシがしっかり取り付けられていない</li> <li>4. 伸縮管の破損</li> <li>5. ブラシヘッドの破損</li> </ol>	<ol style="list-style-type: none"> <li>1. 手順に従って掃除をして掃除機を再起動する</li> <li>2. 手順に従ってローラーブラシを取り付け直す</li> <li>3. 手順に従って伸縮管とブラシを取り付け直す</li> <li>4. 延長管が破損した場合、アフターサービスに連絡してください</li> <li>5. ブラシが破損している場合は、アフターサービスに連絡してください</li> </ol>
<p>掃除機がほこりを漏らす</p>	<ol style="list-style-type: none"> <li>1. HEPA フィルタが取り付けられていないか、しっかり取り付けられていない</li> <li>2. HEPA フィルターはほこりだらけ</li> <li>3. ステンレスフィルターはほこりだらけ</li> <li>4. HEPA フィルターが破損している場合は交換が必要</li> <li>5. ゴミがダストカップに入る前に掃除機を消した</li> </ol>	<ol style="list-style-type: none"> <li>1. HEPA フィルターがしっかり取り付けられているかを確認する</li> <li>2. HEPA フィルターの清掃</li> <li>3. ステンレスフィルターの清掃</li> <li>4. カスタマーサービスに連絡して、HEPA フィルターを取得するルートを開いてください: <a href="mailto:sales@ibuture.com">sales@ibuture.com</a></li> <li>5. 掃除してから数秒滞在してから掃除機を消す。すべてのゴミがダストカップの中にあることを確保する</li> </ol>
<p>掃除機は自動的に停止する</p>	<ol style="list-style-type: none"> <li>1. 電池切れ</li> <li>2. 掃除機の詰まりによる掃除機過熱</li> <li>3. HEPA フィルターが破損している場合は交換が必要</li> </ol>	<ol style="list-style-type: none"> <li>1. バッテリーを充電する</li> <li>2. すべての詰まりがあるのところ (HEPA フィルター、ダストカップ、伸縮管、ブラシヘッド、ステンレスフィルターの清掃) を清掃する。</li> <li>3. 45 分くらい待っていただき、掃除機は正常な温度に戻ってから、正常に使用できる</li> <li>4. カスタマーサービスに連絡して、HEPA フィルターの交換ルートを開いてください: <a href="mailto:sales@ibuture.com">sales@ibuture.com</a></li> </ol>

### 詰まり保護:

掃除機が詰まると自動的に停止して、3つのLEDライトが5回点滅して消します。その時ダストカップ、フィルター、伸縮式チューブ、ブラシヘッドを徹底的に、タイムリーにきれいにしてください。

## 保証書

使用中に何か問題や故障が発生した場合は、質問と注文番号をメールでご連絡してください。

私たちは営業日の24時間以内に良いアフターサービスを提供します。

✉ **イメール : [sales@ibuture.com](mailto:sales@ibuture.com)**

# BUTURE

## Cordless Stick Vacuum Cleaner

<b>Model</b>	JR500
<b>Rating</b>	25.9V $\overline{=}$
<b>Manufacturer</b>	Ekoo Electronic Co.,Ltd.
<b>Address</b>	B09,block B,f2,bldg.b,runfeng Pioneer Park,no. 973,minzhi Avenue,Minzhi St.,Longhua, Shenzhen,CN

**EC****REP****Importer:** Prolinx GmbH**Address:** Brehmstr.56,40239 Duesseldorf Germany

**NOTE:** This equipment has been tested and found to comply with the limits for a Class B digital device, pursuant to part 15 of the FCC Rules. These limits are designed to provide reasonable protection against harmful interference in a residential installation. This equipment generates uses and can radiate radio frequency energy and, if not installed and used in accordance with the instructions, may cause harmful interference to radio communications. However, there is no guarantee that interference will not occur in a particular installation. If this equipment does cause harmful interference to radio or television reception, which can be determined by turning the equipment off and on, the user is encouraged to try to correct the interference by one or more of the following measures:

- Reorient or relocate the receiving antenna.
- Increase the separation between the equipment and receiver.
- Connect the equipment into an outlet on a circuit different from that to which the receiver is connected.
- Consult the dealer or an experienced radio/TV technician for help

Changes or modifications not expressly approved by the party responsible

for compliance could void the user's authority to operate the equipment.

This device complies with Part 15 of the FCC Rules. Operation is subject to the following two conditions:

- (1) this device may not cause harmful interference, and
- (2) this device must accept any interference received, including interference that may cause undesired operation.

**CAN ICES-003 (B) / NMB-003 (B)**

## Cordless Stick Vacuum Cleaner



This marking indicates that this product should not be disposed with other household wastes throughout the EU. To prevent possible harm to the environment or human health from uncontrolled waste disposal, recycle it responsibly to promote the sustainable reuse of material resources. To return your used device, please use the return and collection systems or contact the retailer where the product was purchased. They can take this product for environmental safe recycling.

## Declaration of Conformity

We (Manufacturer is responsible for this declaration)

Ekoo Electronic Co.,Ltd.

(Company name)

B09,block B,f2,bldg.b,runfeng Pioneer Park,no.973, minzhi Avenue, Minzhi St., Longhua, Shenzhen, CN

(Company address)

declare under our sole responsibility that the product

Trade name: BUTURE

Equipment: Vacuum Cleaner

Model No. : JR500

to which this declaration relates is in conformity with the essential requirement set out in the Council Directive on the Approximation of the

laws of the Member States relating to LVD Directive(2014/35/EU) & EMC Directive(2014/30/EU) & RoHS(2011/65/EU) product is responsible to affix CE marking, the following standards were applied:

EN 60335-2-2:2010+A11:2012+A1:2013

EN 60335-1:2012+A11:2014+A13:2017+A1:2019+A14:2019+A2:2019

EN 62233:2008

EN 55014-1:2021

EN 55014-2:2021

EN IEC 61000-3-2:2019+A1:2021

EN 61000-3-3:2013+A2019

IEC62321-3-1:2013

IEC62321-4:2013

IEC62321-5:2013

IEC62321-6:2015

IEC62321-7-1:2015

IEC62321-7-2:2017

IEC62321-8:2017

Full Name: ***George.wang***

Position: ***Approbation Manager***

Signature: George.wang

Place/Date: ***Shenzhen,China/Apr.15-2022***







# BUTURE

 Buture 

 buture\_official

 ibuture.com

 sales@ibuture.com