

BUTURE

USER MANUAL

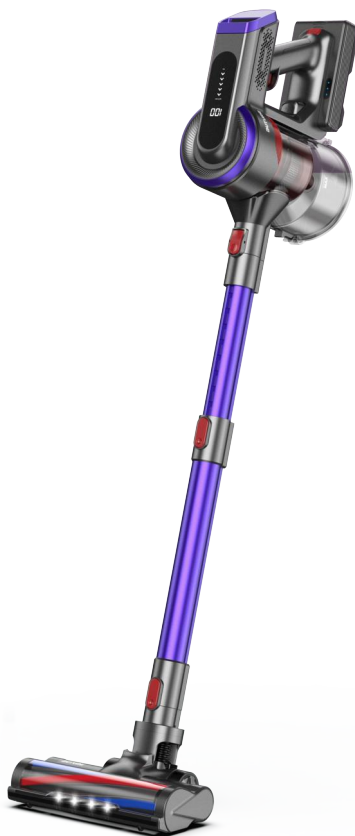

BUTURE JR400 Stick Vacuum cleaner
sales@ibuture.com

[Read this user manual carefully before first use.
Keep this manual for further guidance in case.]

説明書

BUTUREJR400スティック掃除機をお買い上げいただきありがとうございます。
間違い操作による故障を避けるための安全対策としてはご使用前に取扱説明書をよくお読みください。製品を他の人に与える場合は、このユーザーマニュアルを添付することを確認してください。
製品には2年間の無料保証があります。ご不明な点がございましたら、sales@ibuture.comまでお問い合わせください。

警告

個人の安全

1. 屋内の乾燥した場所で、10歳以下のお子様が接触できない場所に保管してください。
2. この製品は10歳以上の子供に適しています。体の機能、感覚や知能が足りないの、経験や知識に乏しい人に対してはご使用しないでください。使用したい場合は、責任者からアプライアンスの使用によって監督または指導の下で安全に使ってください。
3. 子供やペットが掃除機の近くにいるときは安全に注意してください。
4. お子様は、監督なしに製品を清潔または使用しないでください。
5. 付属品のみを使用してください。付属品以外の部品を誤用または使用すると、傷害を引き起こす可能性があります。
6. 階段を掃除するときは気をつけてください。
7. 掃除機と部品を高温のところから遠ざけてください。
8. 電気器具の開口を塞がないようにしたり、空気の流れを妨げないようにしてください。開口部はほこり、綿毛、服、指（及び体のあらゆる部位）などで塞がれないようにしてください。

電気安全

1. メーカーが提供するバッテリーと充電器のみを使用してください。
2. 充電器は絶対に改造しないでください。
3. ソケットからコードを引っ張って外さないでください。プラグをつかんで引っ張って外してください。
4. 充電器のコードを熱表面や鋭い表面に近づけないでください。
5. 電源コードは交換できません。コードが損傷している場合は、sales@ibuture.comに連絡して解決対策を確認してください。
6. 濡れた手で充電器や電気製品を接触しないでください。
7. 掃除機や電池を屋外に保管または充電しないでください。
8. 掃除機を清掃する前に、充電器に接続しないで、電池を取り出してください。

バッテリーの安全

1. このアプライアンスにはリチウムイオン電池が含まれています。本製品を炊飯器などの高温面の上や近くに置かないでください。また、ひどく損傷した、あるいはもう使うつもりはない場合でも、製品を焼却しないでください。そうすれば、バッテリーが発火または爆発する可能性があります。

2. 極端な条件下ではバッテリーの液漏れが発生する可能性があります。液体が皮膚に付着した場合は、石鹼と水ですばやく洗ってください。液体が目に入った場合は、すぐに15分以上水で洗い流してください。直ちに医師の診察を受けてください。

3. バッテリーセルからの漏れは、極端な条件下で発生する可能性があります。バッテリーから漏れる液体には触れないでください。液体が皮膚に付着した場合は、すぐに石鹼と水で洗ってください。液体が目に入った場合は、すぐにきれいな水で10分以上洗い流し、医師の診察を受けてください。バッテリーを取り扱うために手袋を着用し、地域の規制に従って直ちに廃棄してください。

5. バッテリーと充電器を使用しないときは、ペーパークリップ、コイン、キー、釘、ネジ、またはある端子から別の端子に接続する可能性のあるその他の小さな金属物に近づけないでください。

6. この掃除機を廃棄するときは、バッテリーを取り外し、地域の規制に従って安全に廃棄してください。

パッケージリスト

ご使用前に、以下のシートによって付属品・部品をご確認ください。

部品名	数量
本体	1
バッテリーパック	1
伸縮式アルミニウム合金チューブ	1
電動ブラシヘッド	1
硬いとソフトの統合ローラーブラシ(取り付け済み)	1
隙間ノズル	1
丸口ブラシ	1
ウォールマウントスタンド	1
充電器	1
フィルタークリーニングブラシツール	1
エアフィルター (取り付け済み)	1
Hepaフィルター (一つは本体ヘッドに取り付け済み)	3
ネジセット (壁付けスタンドの取り付けに使用)	1
ユーザーマニュアル	1

製品の説明

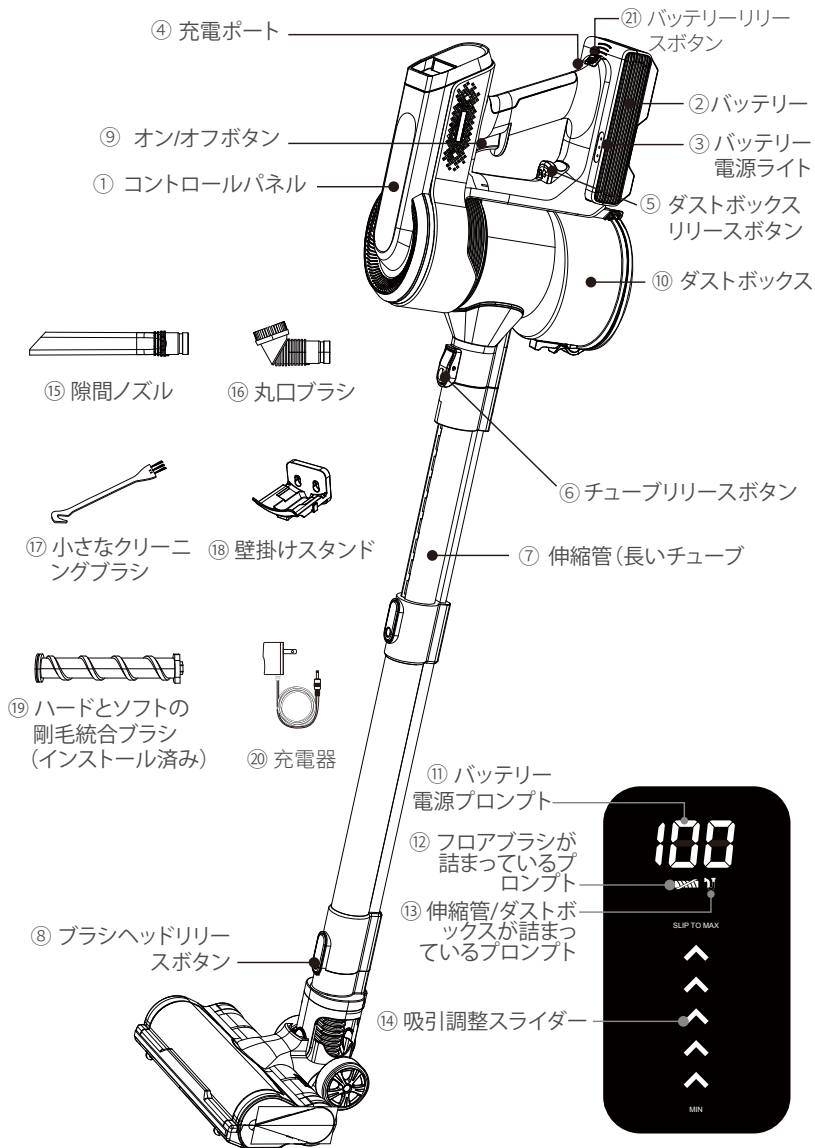

ナンバ	名前	紹介
①	コントロールパネル	選択できる速度調整、バッテリー残量の指示、フロアブラシダストカップが詰まっているの指示
②	バッテリー	/
③	バッテリー電源ライト	バッテリー残量表示
④	充電ポート	/
⑤	ダストボックスリリースボタン	ダストボックスを取り外す
⑥	チューブリリースボタン	伸縮管やブラシヘッド(3種類ある)を本体から分離する
⑦	伸縮管(長いチューブ)	さまざまなニーズに応じて長さを調整する
⑧	ブラシヘッドリリースボタン	伸縮管からブラシヘッド(3種類ある)を分離する
⑨	オン/オフボタン	掃除機のオン/オフを切り替える
⑩	ダストボックス	/
⑪	バッテリー電源プロンプト	バッテリー残量表示
⑫	フロアブラシが詰まっているプロンプト	フロアブラシが詰まっている時、スクリーンにこのヒントランプが点灯する。6回点滅してから、ブラシが自動的に停止する。その時フロアブラシを洗浄してください
⑬	伸縮管/ダストボックスが詰まっているプロンプト	伸縮管/ダストボックスが詰まっている時、スクリーンにこのヒントランプが点灯する。伸縮管/ダストカップが限界まで詰まっていると、スクリーンが閉まり、掃除機が自動的に停止する。その時伸縮管やダストボックスを洗浄してください
⑭	吸引調整スライダー	無段階吸引力を調整できる
⑮	隙間ノズル	窓、ソファの隙間、ベッドの底、引き出しなどの手の届きにくい場所のほこりを取り除く
⑯	丸口ブラシ	キーボード、デスク、キャビネット、ランプなどを掃除できる
⑰	小さなクリーニングブラシ	ブラシやダストボックスのほこりを掃除する
⑱	壁掛けスタンド	壁に取り付けられて、掃除機を簡単に保管できる
⑲	ハードとソフトの剛毛統合ブラシ(インストール済み)	フローリング、セメントの床、カーペット、ソファなどの硬い表面または柔らかい表面に使用されます
⑳	充電器	バッテリー充電アダプター
㉑	バッテリーリリースボタン	バッテリーを取り外す

使用方法



充電する前に電源を切ってください。

掃除機の損傷を防ぐため、付属の充電器のみで充電してください。

過電流保護と過電圧保護の間、バッテリー過熱保護プロンプトが点滅して、スクリーンが閉まります。

1. 充電器の一方の端は電源に接続して、もう一方の端はバッテリー充電ポートに接続します。

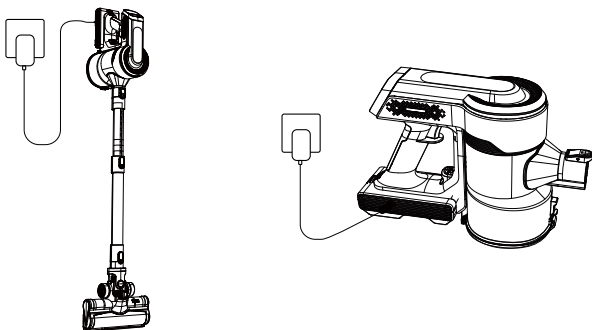

2. 充電を続けて、バッテリーの数値が100になりますと、フル充電され、使えることを示します。

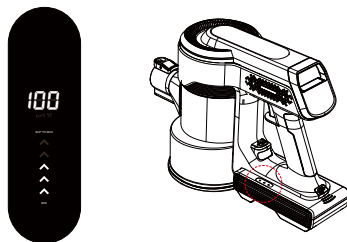

組み立て

1. 伸縮チューブを接続します。

伸縮チューブを本体に挿入し、しっかり固定されています。必要ではない場合はチューブリリースボタンを押すと、伸縮チューブを取り外されます。

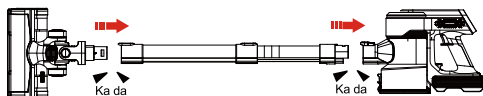

2.伸縮管とブラシヘッドを接続します。

・ソファやベッドを掃除機で掃除する場合、伸縮チューブなしで直接ブラシヘッドと本体を接続して使えます。(下の写真を参照)

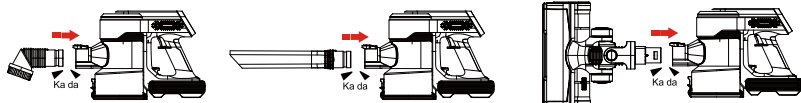

・床、階段、高所を掃除機で掃除するには、本体と伸縮管とブラシヘッドを接続することを勧めます。(下の写真を参照)

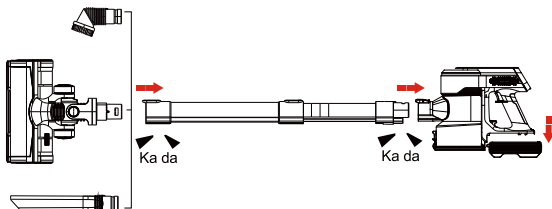

使用

! ダストボックスの「MAX」容量を超えないでください。
 ブラシヘッドとチューブの詰まりを避けてください。そうしないと、モーターが過熱したら危険を引き起こします。

1.使用ニーズに応じて異なるブラシヘッドを選択できます。

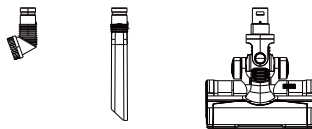

2.掃除機の吸引口を掃除対象物の表面に向けます。

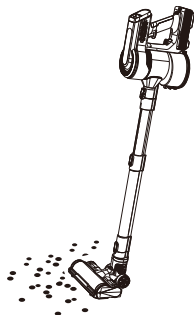

3.ON / OFFボタンを押して作業を始めます。

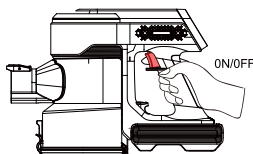

4.吸力を調整します。

- 本体のコントロールパネルは、吸力スライダがあって、スライダの任意の位置にスライドして吸力を調整できます。無階段吸力調整で、簡単にスライドで操作が便利です。
- 残量電量の数値もコントロールパネルに表示され、バッテリーにも3つの電量ライトがあります。掃除機を使用する時、バッテリー電量が10%以下になると、充電を知らせるためにバッテリー上のランプが赤く点灯します。

(注意:電源を切るとバッテリーLEDが点灯しません)

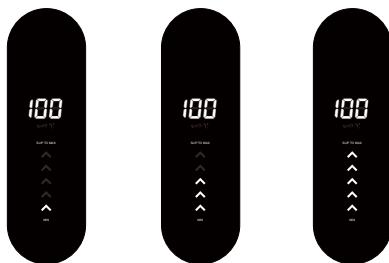

5.さまざまなニーズに応じて、チューブの長さを調整できます。

チューブを伸ばしたい場合は、チューブの後ろにあるボタンを押してチューブを伸ばします。短くしたいなら、このボタンを押してチューブを戻します。

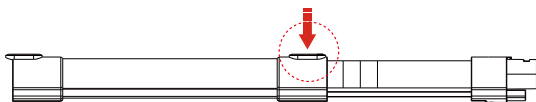

クリーニング

1.ダストボックスを掃除します。

良い吸引力を維持するために、使用するたびにダストボックスを空にしてフィルターも清掃してください。

- ダストボックスのリリースボタンを押すとダストボックスの蓋を開けてゴミを捨てます。

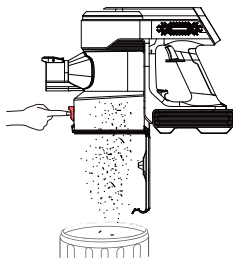

- 本体上のダストカップリリースボタンを縦に押し、ダストカップの底をつかんでダストカップを取り出す

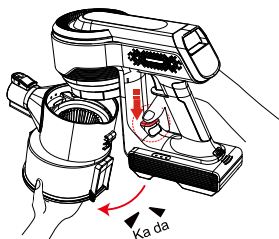

- Hepaフィルターを引き出し、ダストカップの底部カバーを開け、ステンレスフィルターを回転させて取り出します。

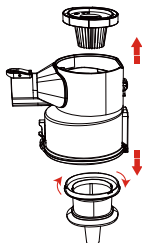

- 水でフィルターとダストボックスを洗浄し、24時間自然干してからダストボックスに再びフィルターとダストボックスを取り付けます。



掃除には、フィルターを洗濯機器（洗濯機など）に使わないでください。乾燥機器（乾燥機、アイロンなど）で乾燥させないでください。自然に干したらいいです。

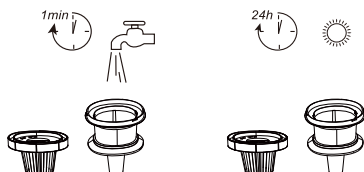

再び取り付け

・ダストカップの底部からステンレスフィルターを入れて締め付けて(ステンレスフィルターには3つの小さな凸部がダストカップの3つの小さな溝に対応する)、HEPAフィルターを上から入れて、ダストカップの蓋をします。

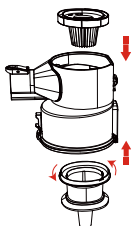

・ハンドルの凸部をダストカップの凹部に合わせて挿入し、ダストカップのリリースボタンを押してダストカップとハンドルを完全に閉じます。

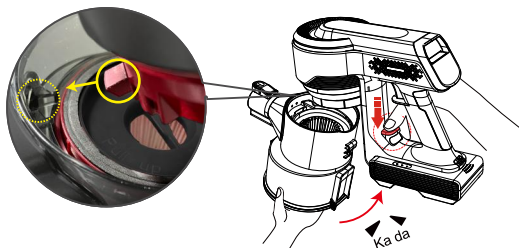

ノート: エアフィルターの機能は、機械が運転中にもっとよく放熱して疎通させることで、よく掃除する必要がないです。必要なら、エアフィルターリリースボタンを押してエアフィルターを取り外す

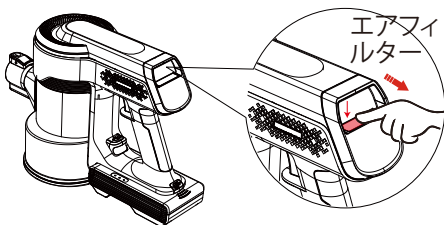

2. ブラシを掃除します。



ローラーブラシを取り外す前に、充電状態ではないことを確認してください。

ON / OFFボタンを押さないように注意してください。

・ローラーブラシスイッチを「解錠」側に押し、ゲートを落として、ローラーブラシを取り出します。

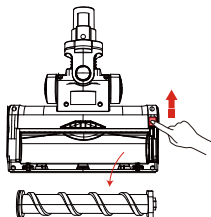

- 小さなクリーニングブラシを使って、ローラー上のゴミを一掃します。

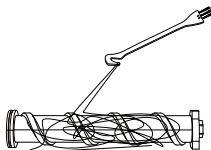

- ローラーブラシを水あり/水なしで清掃します。

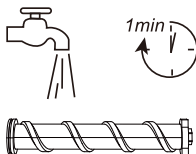

- 軽く押し込んでローラーブラシを取り付けます。交換する前に、ブラシが完全に乾いていることを確認してください。

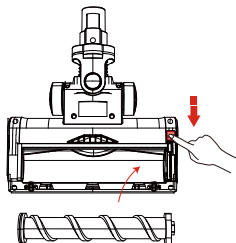

メンテナンス

1. フィルターは温水で洗浄できます。洗浄後は、完全に乾燥させてから使用してください。本体を水や液体に浸さないでください。
2. 掃除機の外装は、柔らかい湿布で清掃してください。液体が掃除機に入れません。
3. 腐食性の化学薬品や研磨剤を使用しないでください
4. 機器の最適なパフォーマンスを確保するために、Hepaフィルターを2ヶ月ごとに交換することをお勧めします(使用状況によって決まります)。フィルターが破損または摩耗している場合は、このフィルターを使用しないで交換することをお勧めします。

トラブルシューティング

問題	原因	解決策
掃除機が作動しない	<ol style="list-style-type: none"> 1. バッテリー残量が少ない 2. 電池が破損している 3. フロアブラシが髪の毛やその他の雑物が塞がっている 	<ol style="list-style-type: none"> 1. 使用前に充電する 2. 電池を交換する 3. 吸込口の詰まりを取り除く
吸引が減少する	<ol style="list-style-type: none"> 1. ダストボックスがほこりだらけ 2. フィルターがほこりだらけ 3. 伸縮チューブまたはブラシ入り口が詰まっている 4. バッテリー低電力状態 	<ol style="list-style-type: none"> 1. ダストボックスを空にする 2. フィルターを清掃または交換する 3. チューブとブラシ入り口の詰まりを取り除く 4. 使用前に充電する
バッテリーインジケータは点灯しない	<ol style="list-style-type: none"> 1. 電池が破損している 2. タッチスクリーンが破損している 3. アダプターが正しくない、ほかの商品のアダプターを使う 4. アダプターが破損して充電できない 5. 充電器の接続が正しくない 	<ol style="list-style-type: none"> 1. 電池を交換する 2. 本体を交換する 3. 付属のアダプターを使用してください 4. アダプターを交換する 5. アダプターの充電端子をバッテリーバックの充電端子に完全に挿入するのを確認してください
充電後の使用時間が不十分	<ol style="list-style-type: none"> 1. 充電時間が足りない 2. バッテリーの経年劣化 3. ダストボックスがほこりだらけ 4. フィルターはほこりだらけ 5. 伸縮チューブまたはブラシ入り口が詰まっている 	<ol style="list-style-type: none"> 1. バッテリーを充電する 2. 電池を交換する 3. ダストボックスを空にする 4. フィルターを清掃または交換する 5. チューブとブラシ入り口の詰まりを取り除く
ローラーブラシが機能しない	髪の毛、小石、またはその他の雑物が塞がっている。	<ol style="list-style-type: none"> 1. ローラーブラシを清掃する 2. 小石などの大きなゴミを取り出してください
タッチスクリーンが閉めて、中央にE1が表示される	バッテリー過熱保護プロンプト	その時スクリーンが閉まり、掃除機が自動停止できる。45分くらい待たせ、電池は正常な温度に戻ってから、正常に使用/充電できる
タッチスクリーンが閉めて、中央にE2が表示される	充電器電圧異常	アダプタの電圧が高すぎたり低すぎたりすると、スクリーンが「E2」と点滅し、バッテリー上の一つライトも赤く点滅する。10秒間点滅すると、マシンは自動的に閉める。この状況はsales@ibuture.comまでご連絡ください
タッチスクリーンが閉めて、中央にE3が表示される	バッテリー故障	バッテリーが故障すると、スクリーンが「E3」と点滅し、バッテリー上の一つライトも赤く点滅する。10秒間点滅すると、マシンは自動的に閉める。この状況はsales@ibuture.comまでご連絡ください