

BUTURE

USER MANUAL

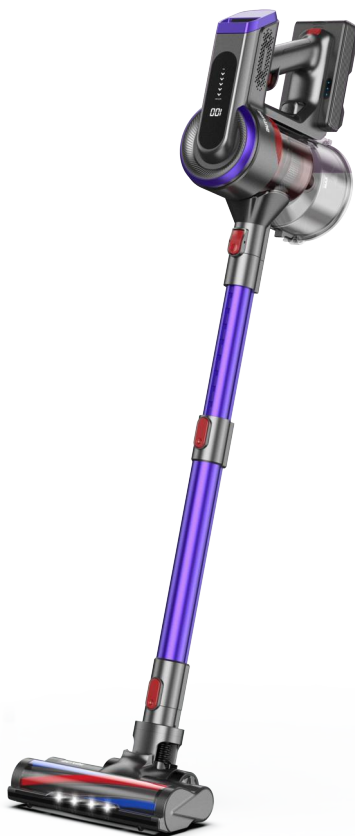

BUTURE JR400 Stick Vacuum cleaner
sales@ibuture.com

[Read this user manual carefully before first use.
Keep this manual for further guidance in case.]

EINLEITUNG

Wir danken Ihnen für den Kauf des BUTURE JR400 Stabstaubsaugers. Bitte lesen Sie die Bedienungsanleitung vor der Verwendung des Produkts sorgfältig durch und treffen Sie Sicherheitsmaßnahmen, um Fehlfunktionen durch versehentliche Bedienung zu vermeiden. Wenn Sie das Produkt an eine andere Person weitergeben, stellen Sie bitte sicher, dass Sie auch dieses Benutzerhandbuch mitgeben. Das Produkt bietet eine kostenlose 2-Jahres-Garantie, bitte aktivieren Sie die Garantiekarte rechtzeitig. Wenn Sie Fragen haben, wenden Sie sich bitte an sales@ibuture.com.

ACHTUNG

Persönliche Sicherheit

1. Bewahren Sie das Gerät in geschlossenen Räumen an einem trockenen Ort und außerhalb der Reichweite von Kindern auf.
2. Dieses Produkt ist für Kinder ab 10 Jahren geeignet. Benutzer mit eingeschränkten körperlichen, sensorischen oder intellektuellen Fähigkeiten oder mangelnder Erfahrung und Kenntnis sollten das Produkt unter Aufsicht oder Anleitung sicher verwenden und sich der damit verbundenen Gefahren bewusst sein.
3. Bitte achten Sie auf die Sicherheit, wenn sich Kinder oder Haustiere in der Nähe des Staubsaugers aufhalten.
4. Kinder sollten das Gerät nicht ohne Aufsicht reinigen oder benutzen.
5. Verwenden Sie nur die vom Hersteller empfohlenen Zubehörteile, wie in dieser Anleitung beschrieben, bei unsachgemäßem Gebrauch oder Verwendung von nicht empfohlenen Zubehörteilen besteht Verletzungsgefahr.
6. Seien Sie bei der Reinigung von Treppen besonders vorsichtig.
7. Halten Sie das Gerät und das Zubehör von heißen Oberflächen fern.
8. Blockieren Sie nicht die Öffnungen des Geräts und behindern Sie nicht den Luftstrom, halten Sie die Öffnungen frei von jeglichen Gegenständen wie Staub, Flusen, Kleidung, Fingern (und allen Körperteilen).

Elektronische Sicherheit

1. Verwenden Sie nur Batterien und Ladegeräte, die vom Hersteller geliefert werden.
2. Verändern Sie das Ladegerät in keiner Weise.
3. Ziehen Sie nicht am Kabel, um es aus der Steckdose zu ziehen, sondern fassen Sie den Stecker an und ziehen Sie, um ihn abzuziehen.
4. Halten Sie das Ladekabel von heißen Oberflächen und scharfen Kanten fern.
5. Das Netzkabel ist nicht austauschbar. Wenn das Kabel beschädigt ist, muss das Ladegerät entsorgt und ersetzt werden.
6. Fassen Sie das Ladegerät oder das Gerät nicht mit nassen Händen an.
7. Lagern oder laden Sie das Gerät nicht im Freien.
8. Das Ladegerät muss aus der Steckdose gezogen werden, bevor Sie den Akku herausnehmen, das Gerät reinigen oder warten.

Sicherheit der Batterie

1. Dieses Gerät enthält Lithium-Ionen-Batterien. Verbrennen Sie die Batterien nicht und setzen Sie sie keinen hohen Temperaturen aus, da sie explodieren können.

2. Aus dem Akku austretende Flüssigkeit kann Reizungen oder Verbrennungen verursachen.
3. Wenden Sie sich in einer Notsituation sofort an professionelle Hilfe.
4. Unter extremen Bedingungen kann es zu einem Auslaufen der Akkuzellen kommen. Berühren Sie keine Flüssigkeit, die aus dem Akku ausläuft. Wenn die Flüssigkeit in die Augen gelangt, spülen Sie diese sofort mindestens 10 Minuten lang mit sauberem Wasser aus und suchen Sie einen Arzt auf. Tragen Sie bei der Handhabung der Batterie Handschuhe und entsorgen Sie sie sofort gemäß den örtlichen Vorschriften.
5. Wenn der Akku nicht in Gebrauch ist, halten Sie ihn von Büroklammern, Münzen, Schlüsseln, Nägeln, Schrauben oder anderen kleinen Metallgegenständen fern, die eine Verbindung von einem Anschluss zum anderen herstellen könnten.
6. Wenn Sie das Gerät entsorgen, nehmen Sie den Akku heraus und entsorgen Sie den Akku sicher und entsprechend den örtlichen Vorschriften.

VERPACKUNGSLISTE

Bitte überprüfen und bestätigen Sie das Zubehör und die Teile gemäß dem folgenden Blatt, bevor Sie es verwenden.

Teilbezeichnung	Quantität
Hauptgehäuse	1
Batteriepackung	1
Teleskoprohr aus Aluminiumlegierung	1
Elektrische Bodenbürste	1
Integrierte Bürste mit harten und weichen Borsten (installiert)	1
Fugendüse	1
Rundbürste	1
Wandhalterung	1
Ladegerät	1
Filterreinigungsbürste	1
Luftfilter (installiert)	1
HEPA-Filter (Einer hat im Hauptkörper verbaut)	3
Schrauben (zur Montage des Wandständers)	1
Benutzerhandbuch	1

KENNEN SIE IHR PRODUKT

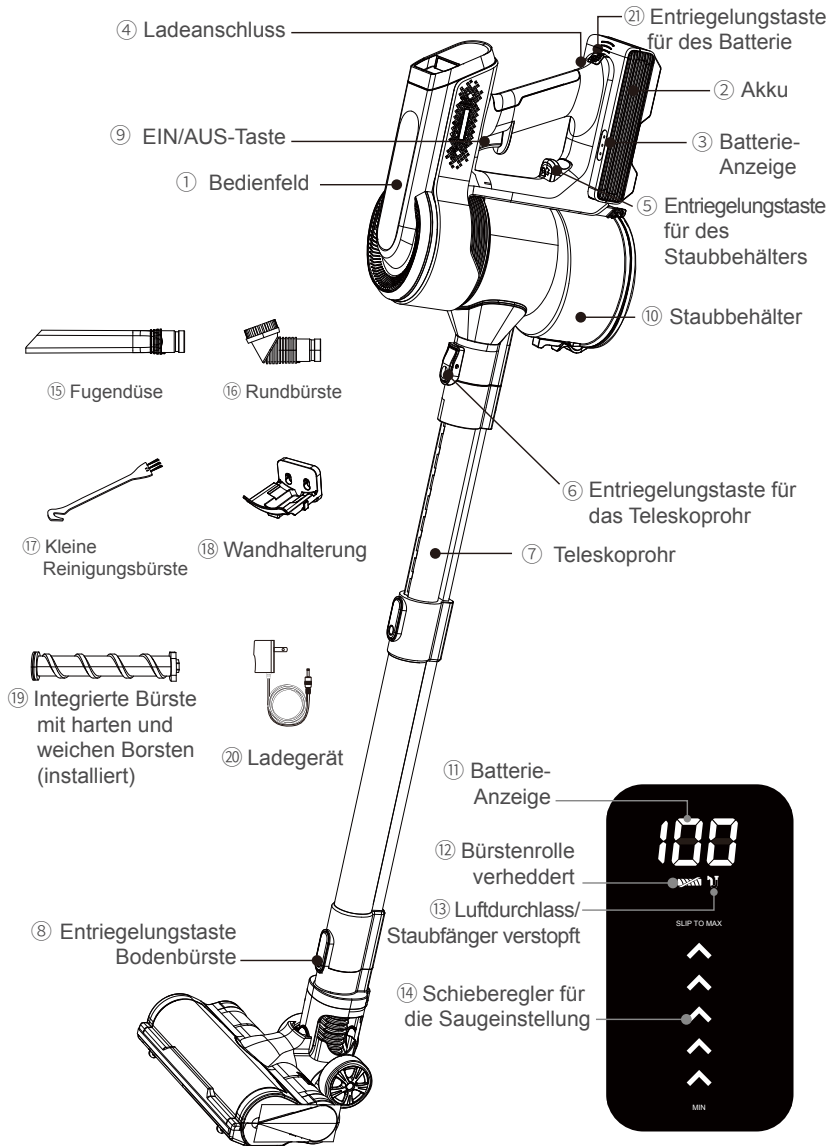

Nummer	Name	Einleitung
①	Bedienfeld	Zur Steuerung der Geschwindigkeit, zur Anzeige der Batterieleistung und zur Erinnerung, dass die Bodenbürste/der Staubbehälter verstopft ist
②	Akku	/
③	Batterie-Anzeige	Zur Anzeige der Batterieleistung
④	Ladeanschluss	/
⑤	Entriegelungstaste für des Staubbehälters	Zum Abnehmen des Staubbehälters
⑥	Entriegelungstaste für das Teleskoprohr	So trennen Sie das Teleskoprohr vom Hauptteil
⑦	Teleskoprohr	Einstellen der Länge entsprechend den verschiedenen Bedürfnissen
⑧	Entriegelungstaste Bodenbürste	So trennen Sie die Bodenbürste vom Teleskoprohr
⑨	EIN/AUS-Taste	Den Staubsauger ein-/ausschalten
⑩	Staubbehälter	/
⑪	Batterie-Anzeige	Zur Anzeige der Batterieleistung
⑫	Bürstenrolle verheddert	Hinweis: Wenn die Bodenbürste verstopft ist, blinkt die Kontrollleuchte 6 Mal und die Bodenbürste hört auf zu arbeiten, was bedeutet, dass die Bodenbürste gereinigt werden muss
⑬	Luftdurchlass/Staubfänger verstopft	Die Anzeigeleuchte blinkt langsam, um darauf hinzuweisen, dass das Teleskoprohr/der Staubbehälter verstopft ist und gereinigt werden muss. Wenn das Teleskoprohr/der Staubbehälter bis zum Rand verstopft ist, erlischt die Bildschirmanzeige und das Gerät schaltet sich aus
⑭	Schieberegler für die SaugEinstellung	So ändern Sie die Saugleistung (stufenlose Geschwindigkeitsregelung)
⑮	Fugendüse	Reinigung von schwer zugänglichen Stellen, wie Sofaritzen und Schrankecken
⑯	Rundbürste	Reinigen Sie Tastaturen, Schreibtische, Schränke, Lampen, etc.
⑰	Kleine Reinigungsbürste	Kehren Sie den Staub von den Bürsten und dem Staubbehälter weg
⑱	Wandhalterung	Zur einfachen Aufbewahrung des Staubsaugers wird er an der Wand befestigt
⑲	Integrierte Bürste mit harten und weichen Borsten(installiert)	Geeignet für harte und weiche Oberflächen wie Holzböden, Zementböden, Teppiche und Sofas
⑳	Ladegerät	Akku-Ladeadapter
㉑	Entriegelungstaste für des Batterie	Zum Abnehmen des Batterie

AUFLADEN



Schalten Sie das Gerät vor dem Aufladen aus.

Laden Sie nur mit dem Original-Ladegerät, um Schäden am Staubsauger zu vermeiden. Während des Überstromschutzes und des Überspannungsschutzes blinken die Akkuanzeigen gleichzeitig, und der Bildschirm erlischt.

1. Ein Ende des Ladegeräts wird an die Stromversorgung und das andere Ende an den Batterieladeanschluss angeschlossen.

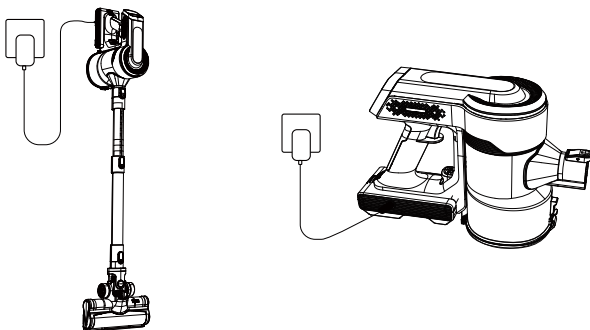

2. Setzen Sie den Ladevorgang fort. Der Akkustand wird auf 100 angezeigt, was bedeutet, dass der Akku vollständig geladen und einsatzbereit ist.

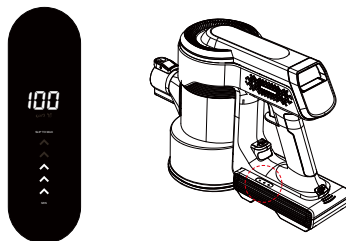

MONTAGE

1. Schließen Sie das Teleskoprohr an.

Stecken Sie das Teleskoprohr in das Hauptgehäuse und vergewissern Sie sich, dass es fest sitzt. Drücken Sie den Entriegelungsknopf, das Teleskoprohr kann herausgenommen werden.

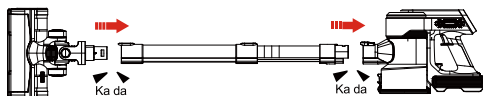

2. Bürstenköpfe verbinden.

- Zur Reinigung von Sofas und Betten kann der Bürstenkopf mit dem Hauptteil ohne Teleskoprohr verbunden werden.

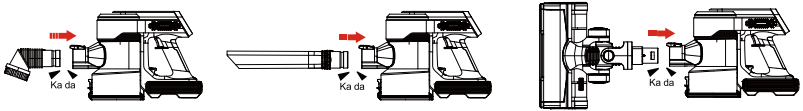

- Für die Reinigung von Fußböden, Treppen und hochgelegenen Stellen empfiehlt sich der Anschluss eines Teleskoprohrs.

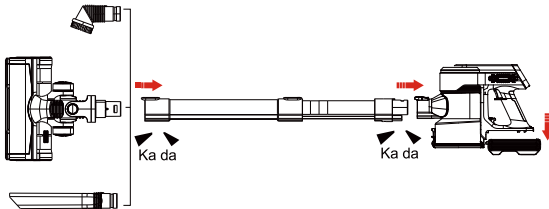

VERWENDUNG

- !** **Überschreiten Sie nicht die "MAX"-Staubsammelkapazität des Staubbehälters.**
Bitte halten Sie die Saugdüse frei und vermeiden Sie Verstopfungen.
Andernfalls kann der Motor überhitzen und eine Gefahr darstellen.

1. Wählen Sie einen Bürstenkopf, der Ihren Bedürfnissen entspricht.

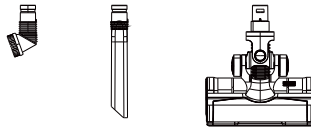

2. Richten Sie die Saugöffnung des Staubsaugers auf die Oberfläche des zu reinigenden Objekts.

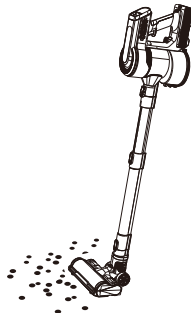

3. Drücken Sie die Taste ON/OFF, um mit der Arbeit zu beginnen.

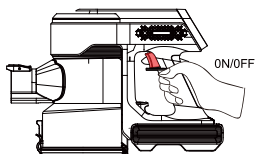

4. Saugleistung einstellen.

- Auf dem Display befindet sich ein Schieberegler für die Saugleistung, der in jede beliebige Position geschoben werden kann, um die Saugleistung einzustellen. Stufenlose Einstellung der Saugleistung, einfaches Verschieben, bequem für die Bedienung.
- Die verbleibende Leistung wird auf dem Display angezeigt, und es gibt auch 3 Energieanzeigeleuchten auf dem Akku. Wenn das Gerät eingeschaltet ist und die Batterieleistung weniger als 10% beträgt, leuchtet die Batterielampe zur Ladeerinnerung rot.

(Hinweis: Die Batterieanzeige leuchtet beim Ausschalten nicht auf)



5. Je nach Bedarf kann die Länge des Schlauchs eingestellt werden.

Wenn Sie die Röhre verlängern möchten, drücken Sie den Knopf hinter der Röhre und ziehen Sie die Röhre gleichzeitig heraus. Wenn Sie es verkürzen möchten, drücken Sie den Knopf und ziehen Sie das Rohr zurück.

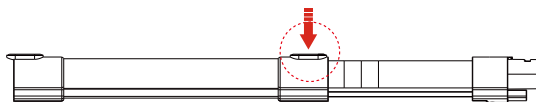

REINIGUNG

1. Reinigen Sie den Staubbehälter.

Um eine gute Saugleistung zu erhalten, leeren Sie bitte den Staubbehälter und reinigen Sie den Filter nach jedem Gebrauch.

- Drücken Sie die Entriegelungstaste am Staubbehälter, um den Deckel des Staubbehälters zu öffnen, und schütten Sie den Abfall aus.

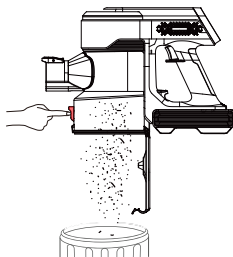

- Drücken Sie die Entriegelungstaste am Griff senkrecht, greifen Sie den Boden des Staubbehälters und nehmen Sie den Staubbehälter heraus.

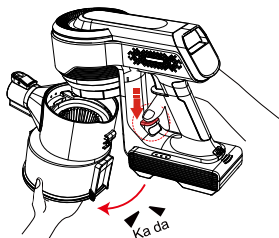

- Ziehen Sie den HEPA-Filter heraus. Öffnen Sie die untere Abdeckung des Staubbehälters, drehen Sie den Edelstahlfilter, und nehmen Sie ihn heraus.

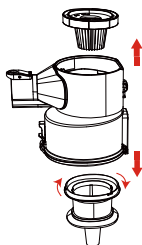

- Reinigen Sie den Filter und den Staubbehälter mit Wasser, und lassen Sie ihn 24 Stunden lang an der Luft trocknen, bevor Sie ihn wieder in den Staubbehälter füllen.



Verwenden Sie keine Reinigungsgeräte, um den Filter zu reinigen, verwenden Sie keine Trocknungsgeräte, um den Staubsauger zu trocknen, nur natürliche Trocknung.

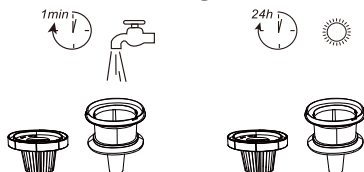

Den Staubbehälter wieder einsetzen

- Setzen Sie den Edelstahlfilter von unten in den Staubbehälter ein und drehen Sie ihn fest (es gibt 3 kleine Vorsprünge am Rand des Edelstahlfilters, die den 3 kleinen Rillen am Staubbehälter entsprechen).
- Setzen Sie dann den HEPA-Filter von oben ein und decken Sie den Staubbehälter ab.

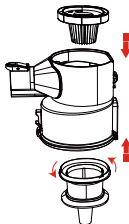

- Richten Sie den konvexen Teil des Griffs auf den konkaven Teil des Staubbehälters aus, setzen Sie ihn ein, schließen Sie den Staubbehälter am Griff und drücken Sie den Entriegelungsknopf am Griff, um den Staubbehälter vollständig zu verriegeln.

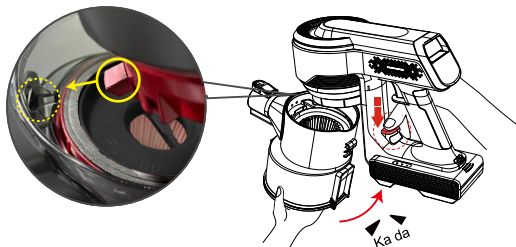

Hinweise: Mit dem Luftfilter (keine häufige Reinigung) kann das Gerät während des Betriebs Wärme abgeleitet werden. Wenn nötig, drücken Sie den Knopf, um den Luftfilter zu entfernen.

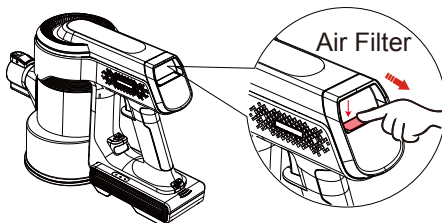

2. Reinigen Sie die Bürste



Stellen Sie sicher, dass das Gerät vom Ladegerät getrennt ist, bevor Sie die Walzenbürste entfernen. Achten Sie darauf, dass Sie nicht an der ON-Taste ziehen.

- Schieben Sie den Schalter nach oben auf die Seite "Entriegeln", ziehen Sie den Stecker ab und nehmen Sie dann die Walzenbürste heraus.

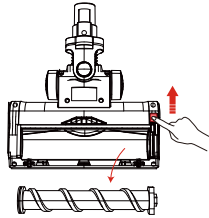

- Verwenden Sie die kleine Reinigungsbürste, um den Abfall auf der Walze wegzufegen. Die Messerseite wird verwendet, um die verhedderten Haare von der Bürstenwalze zu entfernen.



- Reinigen Sie die Walzenbürste mit/ohne Wasser.

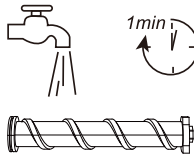

- Drücken Sie die Walzenbürste leicht ein, um sie zu installieren. Vergewissern Sie sich vor dem Auswechseln, dass die Bürste vollständig trocken ist.

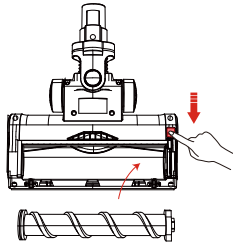

WARTUNG

1. Der Filter kann mit warmem Wasser gereinigt werden. Nach der Reinigung muss er gründlich getrocknet werden, bevor er wieder in Gebrauch genommen wird. Tauchen Sie das Hauptgerät nicht in Wasser oder andere Flüssigkeiten ein.
2. Reinigen Sie das Gehäuse des Staubsaugers nur mit einem weichen, leicht feuchten Tuch. Lassen Sie keine flüssigen Substanzen in den Staubsauger eindringen.
3. Verwenden Sie keine ätzenden Chemikalien oder Scheuermittel.
4. Es wird empfohlen, den Filter alle zwei Monate (je nach Gebrauch) zu wechseln, um eine optimale Leistung zu gewährleisten. Verwenden Sie den Filter nicht, wenn er beschädigt oder abgenutzt ist.

FEHLERBEHEBUNG

Häufige Störung	Mögliche Ursachen	Lösungen
Sauger kann nicht arbeiten	<ol style="list-style-type: none"> 1. Niedrige Batterieleistung 2. Akku ist beschädigt 3. Die Bodenbürste ist mit Haaren oder anderen Verschmutzungen verstopft 	<ol style="list-style-type: none"> 1. Vor Gebrauch aufladen 2. Akku wechseln 3. Verstopfung im Saugeinlass entfernen
Reduzierte Saugkraft	<ol style="list-style-type: none"> 1. Der Staubbehälter ist voller Staub 2. Die Filter sind voller Staub 3. Das Teleskoprohr oder der Bürsteneingang ist verstopft 4. Niedrige Batterieleistung 	<ol style="list-style-type: none"> 1. Entleeren Sie den Staubbehälter 2. Reinigen oder wechseln Sie den Filter 3. Beseitigen Sie Verstopfungen in Rohr und Bürsteneingang 4. Vor Gebrauch aufladen
Batterieanzeige leuchtet nicht	<ol style="list-style-type: none"> 1. Batterie beschädigt 2. Bildschirm beschädigt 3. Adapter falsch angeschlossen oder beschädigt 	<ol style="list-style-type: none"> 1. Batterie wechseln 2. Tauschen Sie die Motoreinheit aus 3. Wechseln Sie den Adapter oder stecken Sie den Ladeanschluss vollständig in den Akku-Ladeanschluss
Unzureichende Nutzungszeit nach dem Laden	<ol style="list-style-type: none"> 1. Unzureichende Ladezeit 2. Alterung des Akkus 3. Der Staubbehälter ist voller Staub 4. Die Filter sind voller Staub 5. Das Teleskoprohr oder der Bürsteneinlass ist blockiert 	<ol style="list-style-type: none"> 1. Laden Sie den Akku auf 2. Wechseln Sie den Akku 3. Entleeren Sie den Staubbehälter 4. Reinigen oder wechseln Sie den Filter 5. Entfernen Sie die Verstopfung in Rohr und Bürsteneinlass
Walzenbürste kann nicht arbeiten	Verstopft mit Haaren, Kieselsteinen oder anderen Verschmutzungen	<ol style="list-style-type: none"> 1. Reinigen Sie die Walzenbürste 2. Vermeiden Sie Verstopfungen, indem Sie große Abfälle, wie z.B. Kieselsteinen aufsammeln
Das Display wird schwarz und zeigt E1 in der Mitte an	Schutz vor Überhitzung	Der Staubsauger sollte nicht mehr benutzt/aufgeladen werden, bis die Temperatur des Akkus wieder normal ist (ca. 45 Minuten warten)
Das Display wird schwarz und zeigt E2 in der Mitte an	Ungewöhnliche Ladespannung	Wenn die Spannung des Adapters zu hoch oder zu niedrig ist, blinkt auf dem Display schnell "E2" und auf dem Akku blinkt schnell ein rotes Licht. Das Gerät schaltet sich automatisch ab, nachdem es 10 Sekunden lang geblinkt hat. In diesem Fall wenden Sie sich bitte an sales@ibuture.com
Das Display wird schwarz und zeigt E3 in der Mitte an	Batterieausfall	Wenn die Batterie versagt, blinkt auf dem Display schnell "E3", und auf der Batterie blinkt schnell ein rotes Licht. Das Gerät schaltet sich automatisch ab, nachdem es 10 Sekunden lang geblinkt hat. In diesem Fall wenden Sie sich bitte an sales@ibuture.com

<p>Das Display wird schwarz und zeigt E4 in der Mitte an</p>	<p>NTC (Negative Temperature Coefficient)-Anschluss fehlerhaft</p>	<p>Wenn der NTC abnormal ist, blinkt die Anzeige "E4" schnell, und das rote Licht an der Batterie blinkt schnell. Das Gerät schaltet sich automatisch ab, nachdem es 10 Sekunden lang geblinkt hat. In diesem Fall wenden Sie sich bitte an sales@ibuture.com.</p>
<p>Das Display wird schwarz und zeigt E5 in der Mitte an</p>	<p>Host-Überstromschutz</p>	<p>Um die Qualität des Hosts zu schützen, gibt es eine Erinnerung an den Überstromschutz. Wenn der Staubsauger mit zu viel Strom betrieben wird, blinkt auf dem Display schnell "E5", und die rote Lampe am Akku blinkt schnell. In diesem Fall sollten Sie den Staubsauger vorübergehend außer Betrieb nehmen und eine Weile warten, bevor Sie ihn wieder benutzen.</p>

GARANTIE

Wenn es ein Problem oder eine Fehlfunktion während des Gebrauchs gibt, senden Sie uns Ihre Frage und Bestellnummer bitte per E-Mail.

Wir werden Ihnen innerhalb von 24 Stunden einen guten Kundendienst bieten.

E-Mail: sales@ibuture.com