

# Anleitung Instruction

für Spiegel mit LED Beleuchtung  
for Mirrors with LED light

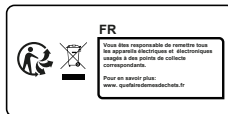

**Informationen für EU-Vertreter**  
**Name:** APEX CE Specialists limited  
**Adresse:** UN 3D North Point House, North  
Point Business Park, New Mallow  
Road, Cork, T23 AT2P, Ireland  
EC REP CE



**Notes:** In order to use the product safely and properly, the mirror must be connected to the wires and the power supply that conform the IEE Wiring Regulations. **Make sure all the electrical power has been completely switched off.** Using a junction box or other proper wire connectors to connect wires accordingly to the main power supply; The installation must be executed by a professional electrician. The wrong installation may lead to product damage or / and personal injury.

\* This product is suitable for indoor use only.

### Wiring diagram for input terminal



#### MAINS SUPPLY

**Warning:** The Earthing system is designed in this mirror and the earth wire needs be connected to protect you from an electric shock.

If the external flexible cable or cord of this luminaire is damaged, it shall be exclusively replaced by the manufacturer or his service agent or a similar qualified person in order to avoid a hazard.

#### LUMINAIRE

### Connection method

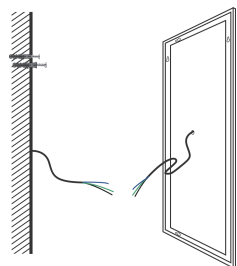

Wire buried wall type

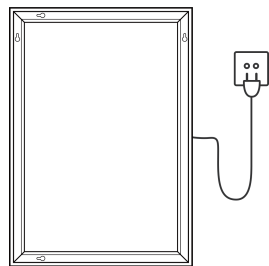

Wall plug

### Installation Tools (as shown below)

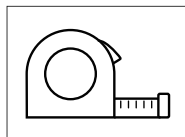

Tape Measure

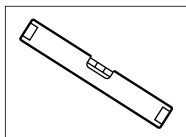

Spirit Level

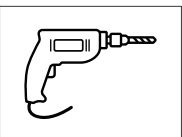

Electric Drill

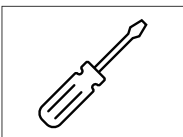

Screwdriver

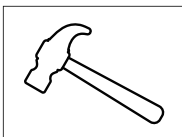



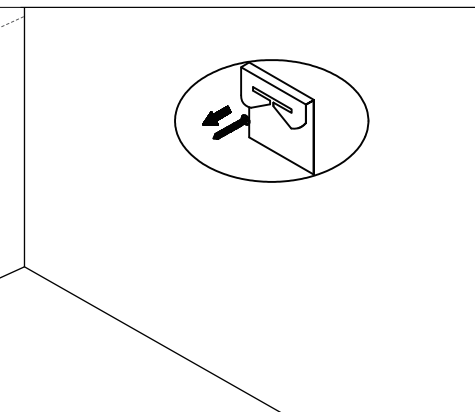
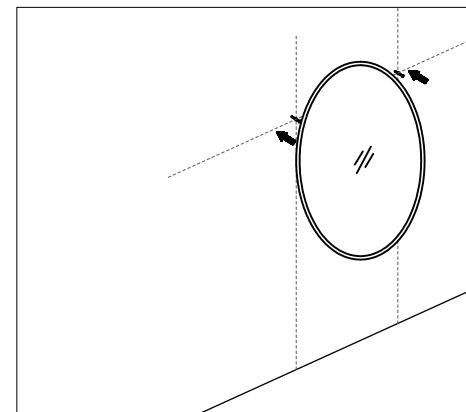
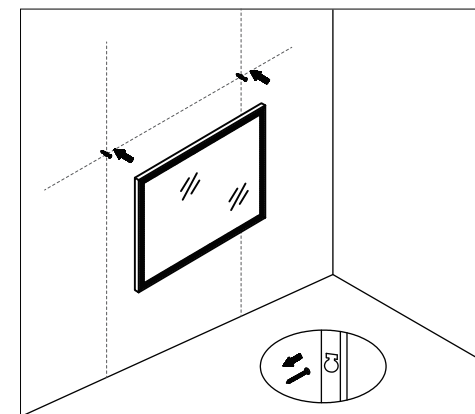
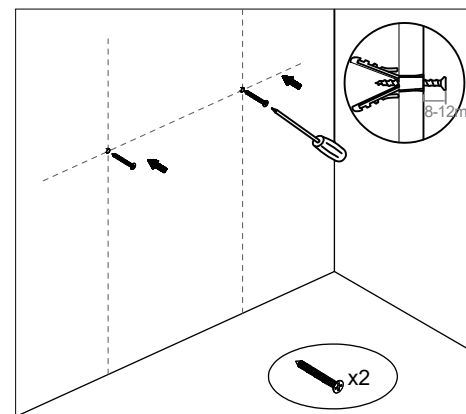
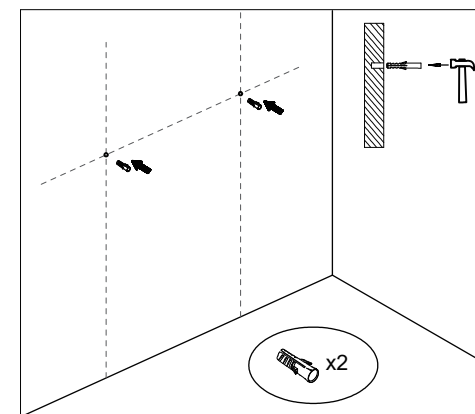
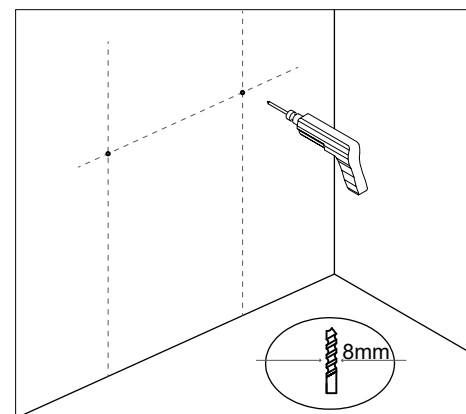

Hammer

### Installation steps

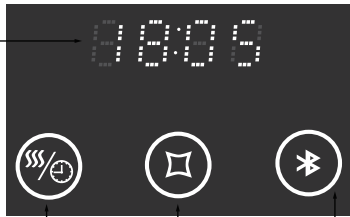

The light colour on the switch button is blue when the mirror is off, and white when the mirror is switched on.

<p><b>Model 1</b></p>  <p>Light Switch &amp; Brightness Adjustment</p>	<ol style="list-style-type: none"> <li>1. Press the switch button to switch the mirror on and off.</li> <li>2. When the LED light is on, long hold the switch button to adjust the light brightness.</li> <li>3. Energy Saving: The mirror will automatically be powered off after being on stand by for 3 hour.</li> </ol>
<p><b>Model 2</b></p>  <p>① Demister Switch    ② Light Switch &amp; Brightness Adjustment</p>	<ol style="list-style-type: none"> <li>1. Press the switch button to switch the mirror on and off.</li> <li>2. When the LED light is on, long hold the ight switch button to adjust the light brightness.</li> <li>3. Touch the demister button to switch on/off the demister function.</li> <li>4. Energy Saving: The mirror will automatically be powered off after being on stand by for 3 hour.</li> </ol>
<p><b>Model 3</b></p>  <p>① Light Switch &amp; Brightness Adjustment    ② Demister Switch &amp; Clock Setting</p>	<ol style="list-style-type: none"> <li>1. Press the switch button to switch the mirror on and off.</li> <li>2. When the LED light is on, long hold the light switch button to adjust the light brightness.</li> <li>3. Touch the demister button to switch on/off the demister function.</li> <li>4. When the demister is on, long hold the demister button for 3 second until the minute number flashes, touch the light switch button to add minute. Touch the demister switch again to activate the hour setting, when the hour number starts to flash, touch the light button to add hour until the correct time displayed. Touch the demister switch again or don't touch any button for 6 seconds to finish the time setting.</li> <li>5. The screen alternatively displays the current temperature and time every 15 seconds.</li> <li>6. Energy Saving: The mirror will automatically be powered off after being on stand by for 3 hour.</li> </ol>

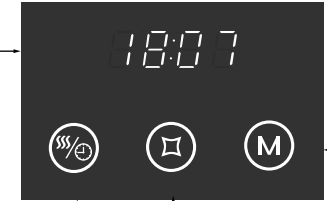
<p><b>Model 4</b></p>  <p>② Demister &amp; Clock Setting    ③ Light Colour &amp; Clock Adjustment    ④ Bluetooth Switch</p> <p>① Time &amp; Temperature Display Screen</p>	<ol style="list-style-type: none"> <li>1. Press the switch button to switch the mirror on and off.</li> <li>2. When the LED light is on, hold the light switch button for 2 seconds to change the light color.</li> <li>3. Touch the demister Switch to turn on/off the demister function.</li> <li>4. When the demister is on, long hold the demister button for 3 second until the minute number flashes, touch the light switch button to add minute. Touch the demister switch again to activate the hour setting, when the hour number starts to flash, touch the light button to add hour until the correct time displayed. Touch the demister switch again or don't touch any button for 6 seconds to finish the time setting.</li> <li>5. The screen alternatively displays the current temperature and time every 15 seconds.</li> <li>6. Touch the Bluetooth button to active the Bluetooth function. Turn on the Bluetooth function on your device and search for Q518 to pair.</li> <li>6. Energy Saving: The mirror will automatically be powered off after being on stand by for 3 hour.</li> </ol>
<p><b>Model 5</b></p>  <p>① Switch Button    ② Light Colour &amp; Brightness Adjustment Button</p>	<ol style="list-style-type: none"> <li>1. Press the switch button to switch the LED light on and off.</li> <li>2. When the LED light is on, touch the M Button to switch the light colour from Daylight, Warm White, to Natural White accordingly.</li> <li>3. When the LED light is on, long hold the M Button to adjust the light brightness.</li> <li>4. Energy Saving: The mirror will be automatically powered off after being on stand by for 3 hours.</li> </ol>
<p><b>Model 6</b></p>  <p>① Time &amp; Temperature Display Screen    ② Demister &amp; Clock Setting    ③ Light Colour &amp; Clock Adjustment    ④ Light Colour &amp; Brightness Adjustment Button</p>	<ol style="list-style-type: none"> <li>1. Press the switch button to switch the LED light on and off.</li> <li>2. When the LED light is on, touch the M Button to switch the light colour from Warm White, Natural White cool light accordingly. Long hold the M Button to adjust the light brightness.</li> <li>3. Touch the demister button to switch on/off the demister function.</li> <li>4. Long hold the demister button for 5 second until the minute number flashes, touch the light switch button to add minute. Touch the demister switch again to activate the hour setting, when the hour number starts to flash, touch the light button to add hour until the correct time displayed. Long hold the demister switch again or don't touch any button for 5 seconds to finish the time setting.</li> <li>5. The demister pad will turn on automatically when the LED light is on.</li> <li>6. Energy saving model: the LED light and all the other functions will be switched off after 3 hour standing by.</li> </ol>



### Care & maintenance

**NOTE:** Use warm soapy water and a soft, damp, lint-free cloth to clean the mirror. Wipe it dry with another clean cloth. Glass cleaner can be used on the mirror surface when required. Avoid scourers, abrasives and chemical cleaners as they can damage the glass and the frame.  
In hard water areas, limescale may deposit on the glass. Regular cleaning will minimize this problem. If this build-up becomes increasingly difficult to remove, apply a small amount of white vinegar on the area.

- ✓ Do not attempt to cut the glass.
- ✓ Do not hit the glass with hard or sharp objectives.
- ✓ To reduce the risk of strangulation the flexible wiring connected to this luminaire shall be effectively fixed to the wall if the wiring is within arm's reach

#### For non-user replaceable light sources:

The light source contained in this luminaire shall only be replaced by the manufacturer or his service agent or a similar qualified person.

**Shaver socket maximum current outlet: 0.5A**

**Achtung:** um die normale Anwendung vom Produkt zu garantieren, muss die Montage durch fachliche Elektrotechniker durchgeführt werden. **Den Stromkreis ausschalten. Mit dem Klemmepult die Produktdreierader im Draußen und die reservierten Dreierader an der Wand verbinden** .Eine falsche Montage wird zur Beschädigung vom Produkt oder zur persönlichen Sicherheit führen.

**\* Dieses Produkt ist nur geeignet für Montage an einer Massivwand usw. im Raum.**

#### Anschlussplan für Eingangsklemme



**Warnung:** Das Erdungssystem ist in diesem Spiegel ausgelegt und das Erdungskabel muss angeschlossen werden.  
Wenn die externe flexible Leitung oder das Kabel dieser Leuchte beschädigt ist, muss sie/es ausschließlich durch den Hersteller oder seinen Kundendienst oder eine ähnlich qualifizierte Person ersetzt werden, um eine Gefährdung zu vermeiden.

#### Verbindungsmethode

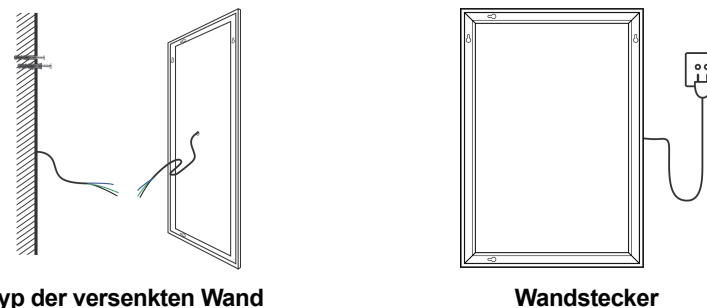

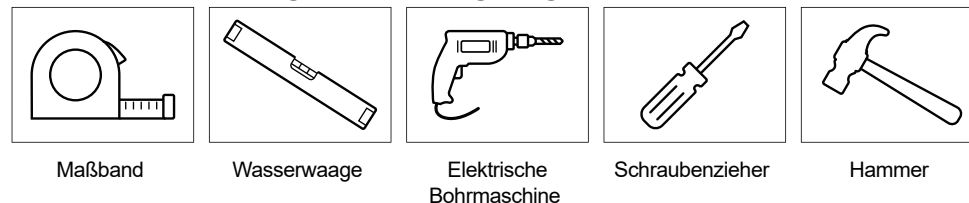

#### Installationswerkzeuge (wie unten gezeigt)

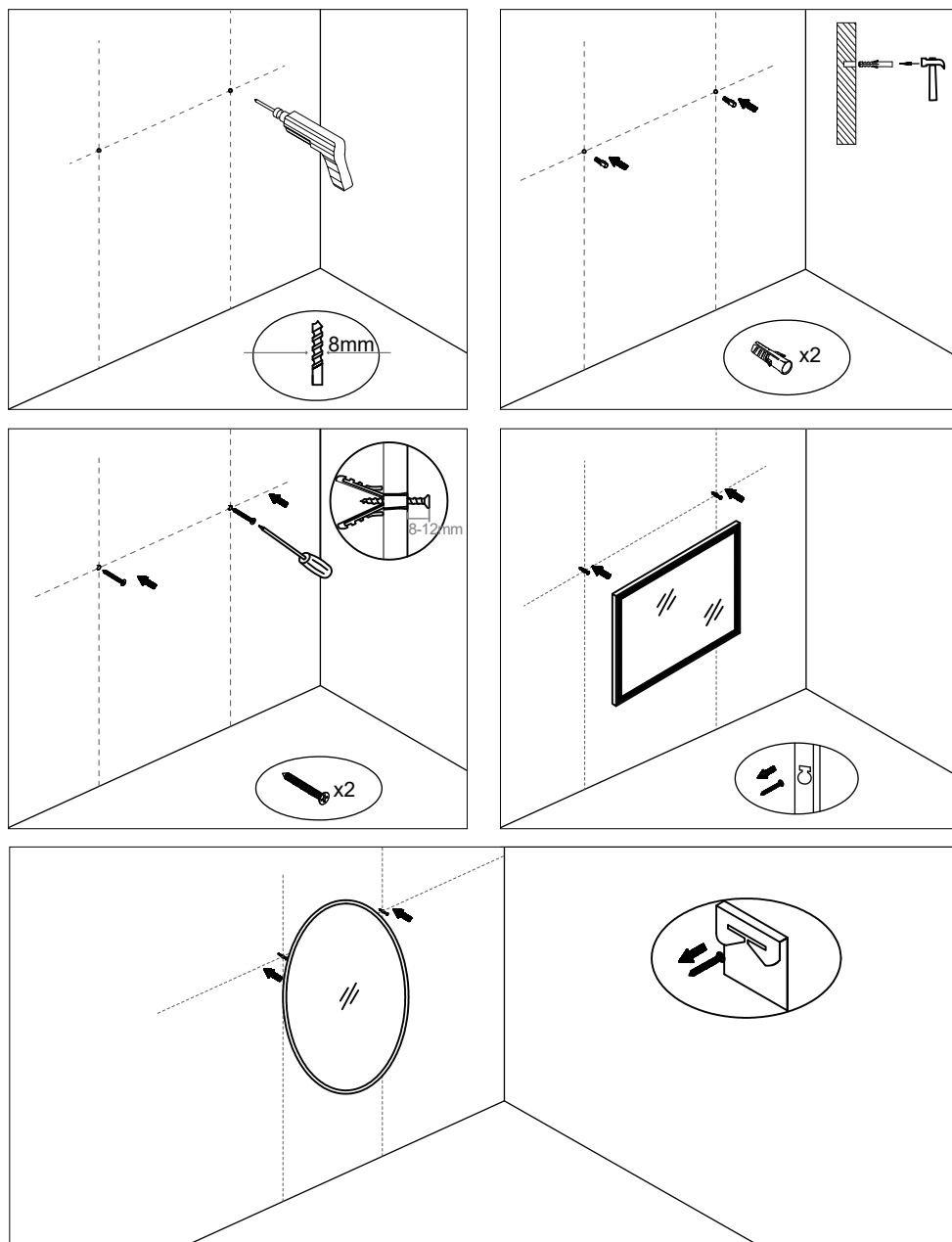

Installationsschritte



Die Lichtfarbe der Schaltertaste ist bei ausgeschaltetem Spiegel blau und bei eingeschaltetem Spiegel weiß.

<p><b>Modell 1</b></p>  <p>Lichtschalter &amp; Helligkeitseinstellung</p>	<ol style="list-style-type: none"> <li>1. Drücken Sie die Umschalttaste, um den Spiegel ein- und auszuschalten.</li> <li>2. Wenn das LED-Licht eingeschaltet ist, halten Sie den Schalter lange gedrückt, um die Lichthelligkeit einzustellen.</li> <li>3. Energiesparen: Der Spiegel wird nach 3 Stunden Standby automatisch ausgeschaltet.</li> </ol>
<p><b>Modell 2</b></p>  <p>① Demister-Schalter    ② Lichtschalter &amp; Helligkeitseinstellung</p>	<ol style="list-style-type: none"> <li>1. Drücken Sie die Umschalttaste, um den Spiegel ein- und auszuschalten.</li> <li>2. Wenn das LED-Licht eingeschaltet ist, halten Sie die Lichtschaltertaste lange gedrückt, um die Lichthelligkeit einzustellen.</li> <li>3. Berühren Sie die Demister-Taste, um die Demister-Funktion ein-/auszuschalten.</li> <li>4. Energiesparen: Der Spiegel wird automatisch ausgeschaltet, nachdem er 3 Stunden im Standby-Modus war.</li> </ol>
<p><b>Modell 3</b></p>  <p>① Lichtschalter &amp; Helligkeitseinstellung    ② Demister-Schalter &amp; Uhreinstellung</p>	<ol style="list-style-type: none"> <li>1. Drücken Sie die Umschalttaste, um den Spiegel ein- und auszuschalten.</li> <li>2. Wenn das LED-Licht eingeschaltet ist, halten Sie die Lichtschaltertaste lange gedrückt, um die Lichthelligkeit einzustellen.</li> <li>3. Berühren Sie die Demister-Taste, um die Demister-Funktion ein-/auszuschalten.</li> <li>4. Wenn der Demister eingeschaltet ist, halten Sie die Demister-Taste 3 Sekunden lang gedrückt, bis die Minutenzahl blinkt. Berühren Sie die Lichtschaltertaste, um die Minute hinzuzufügen. Berühren Sie den Demister-Schalter erneut, um die Stundeneinstellung zu aktivieren. Wenn die Stundenzahl zu blinken beginnt, berühren Sie die Lichttaste, um die Stunde hinzuzufügen, bis die richtige Zeit angezeigt wird. Berühren Sie den Demister-Schalter erneut oder berühren Sie 6 Sekunden lang keine Taste, um die Zeiteinstellung.</li> <li>5. Der Bildschirm zeigt abwechselnd alle 15 Sekunden die aktuelle Temperatur und Zeit an.</li> <li>6. Energiesparen: Der Spiegel wird automatisch ausgeschaltet, nachdem er 3 Stunden im Standby-Modus war.</li> </ol>

**Modell 4**

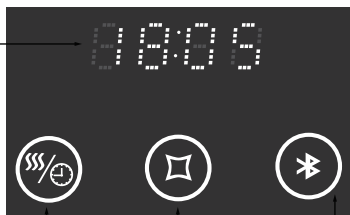

- ① Zeit- und Temperaturanzeigebildschirm
- ② Demister- und Uhreinstellung
- ③ Lichtfarbe & Uhreinstellung
- ④ Bluetooth-Schalter

1. Drücken Sie die Umschalttaste, um den Spiegel ein - und auszuschalten.
2. Wenn das LED-Licht eingeschaltet ist, halten Sie die Lichtschaltertaste 2 Sekunden lang gedrückt, um die Lichtfarbe zu ändern.
3. Berühren Sie den Demister-Schalter, um die Demister-Funktion ein-/auszuschalten.
4. Wenn der Demister eingeschaltet ist, halten Sie die Demister-Taste 3 Sekunden lang gedrückt, bis die Minutenzahl blinkt. Berühren Sie die Lichtschaltertaste, um die Minute hinzuzufügen. Berühren Sie den Demister-Schalter erneut, um die Stundeneinstellung zu aktivieren. Wenn die Stundenzahl zu blinken beginnt, berühren Sie die Lichttaste, um die Stunde hinzuzufügen, bis die richtige Zeit angezeigt wird. Berühren Sie den Demister-Schalter erneut oder berühren Sie 6 Sekundenlang keine Taste, um die Zeiteinstellung.
5. Der Bildschirm zeigt abwechselnd alle 15 Sekunden die aktuelle Temperatur und Zeit an.
6. Berühren Sie die Bluetooth-Schaltfläche, um die Bluetooth-Funktion zu aktivieren. Schalten Sie die Bluetooth-Funktion Ihres Geräts ein und suchen Sie nach dem Q518 zum Koppeln.
7. Energiesparen: Der Spiegel wird automatisch ausgeschaltet, nachdem er 3 Stunden im Standby-Modus war.

**Modell 5**



- ① Schaltertaste
- ② Taste zum Einstellen von Lichtfarbe und Helligkeit

1. Press the switch button to switch the LED light on and off.
2. Wenn das LED-Licht eingeschaltet ist, berühren Sie die M-Taste, um die Lichtfarbe entsprechend zwischen Tageslicht, Warmweiß und Naturweiß umzuschalten.
3. Wenn das LED-Licht eingeschaltet ist, halten Sie die M-Taste lange gedrückt, um die Helligkeit des Lichts einzustellen.
4. Energy Saving: The mirror will be automatically powered off after being on stand by for 3 hours.

**Modell 6**

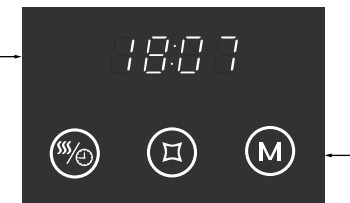

- ① Zeit- und Temperaturanzeigebildschirm
- ② Demister- und Uhreinstellung
- ③ Lichtfarbe & Uhreinstellung
- ④ Taste zum Einstellen von Lichtfarbe und Helligkeit

1. Drücken Sie die Umschalttaste, um das LED-Licht ein- und auszuschalten.
2. Wenn das LED-Licht eingeschaltet ist, berühren Sie die M-Taste, um die Lichtfarbe entsprechend zwischen Warmweiß, Naturweiß, kühles Licht, umzuschalten. Halten Sie die M-Taste lange gedrückt, um die Helligkeit des Lichts einzustellen.
3. Berühren Sie die Demister-Taste, um die Demister-Funktion ein-/auszuschalten.
4. Halten Sie die Demister-Taste 5 Sekunden lang gedrückt, bis die Minutenzahl blinkt, berühren Sie die Lichtschaltertaste, um die Minute hinzuzufügen. Berühren Sie den Demister-Schalter erneut, um die Stundeneinstellung zu aktivieren. Wenn die Stundenzahl zu blinken beginnt, berühren Sie die Lichttaste, um die Stunde hinzuzufügen, bis die richtige Zeit angezeigt wird. Halten Sie die Demister-Taste oder berühren Sie 5 Sekunden lang keine Taste, um die Zeiteinstellung abzuschließen.
5. Das Demisterpad schaltet sich automatisch ein, wenn das LED-Licht an ist.
6. Energiesparmodus: Das LED-Licht und alle anderen Funktionen werden nach 3 Stunde automatisch ausgeschaltet.

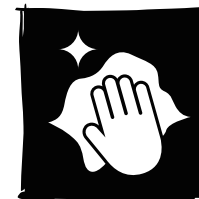

**Pflege & Wartung**

**HINWEIS:** Verwenden Sie zum Reinigen des Spiegels warmes Seifenwasser und ein weiches, fusselfreies Tuch. Wischen Sie es trocken mit noch ein sauberes Tuch. Glasreiniger kann bei Bedarf auf der Spiegeloberfläche verwendet werden. Scheuermittel vermeiden, Scheuermittel und chemische Reinigungsmittel, da diese das Glas und den Rahmen beschädigen können. In Gebieten mit hartem Wasser kann sich Kalk auf dem Glas ablagern. Eine regelmäßige Reinigung minimiert dieses Problem.

Wenn diese Ablagerungen immer schwieriger zu entfernen sind, tragen Sie eine kleine Menge weißen Essig auf die Stelle auf.

- Versuchen Sie nicht, das Glas zu schneiden.
- Schlagen Sie das Glas nicht mit harten oder scharfen Gegenständen.
- Um die Strangulierungsgefahr zu verringern, muss das flexible Kabel, das an diese Leuchte angeschlossen ist, wirksam an der Wand befestigt werden, wenn sich das Kabel in Reichweite der Arme befindet.

**LED Licht wechseln:**

Alle Lichtquelle, die in diesem Produkt enthalten, darf nur vom Hersteller oder einem Elektriker ausgetauscht werden.

**Maximale Stromstärke der Rasiersteckdose: 0.5A**

**Remarques:** Afin d'utiliser le produit en toute sécurité et correctement, le miroir doit être connecté aux fils et l'alimentation conforme aux réglementations de câblage IEE. **Assurez-vous que toute l'alimentation électrique a été complètement coupée. Utilisation d'une boîte de jonction ou d'autres connecteurs de fils appropriés pour connecter les fils en fonction de l'alimentation principale** ; l'installation doit être effectuée par un électricien professionnel. Une mauvaise installation peut entraîner des dommages au produit ou/et des blessures corporelles.

\* Ce produit convient uniquement à une utilisation en intérieur.

### Schéma de câblage pour borne d'entrée

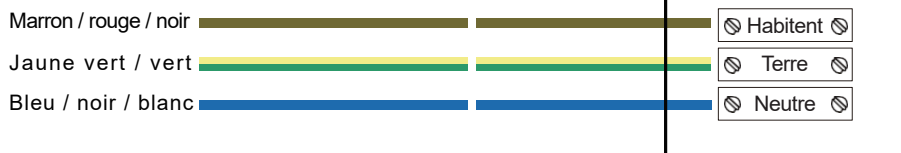

#### ALIMENTATION SECTEUR

#### LUMINAIRE

**Avertissement :** Le système de mise à la terre est conçu dans ce miroir et le fil de terre doit être connecté pour vous protéger d'un choc électrique.

Si le câble ou le cordon flexible externe de ce luminaire est endommagé, il doit être remplacé exclusivement par le fabricant ou son agent de service ou une personne qualifiée similaire afin d'éviter tout danger.

### Méthode de connexion

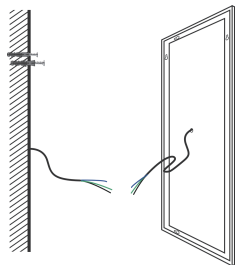

Type de mur enterré par fil

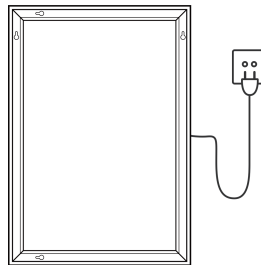

Prise murale

### Outils d'installation (comme indiqué ci-dessous)

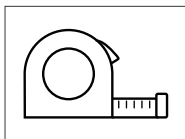

Mètre à ruban

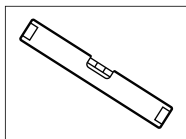

Niveau à bulle

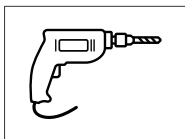

Perceuse électrique

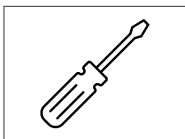

Tournevis

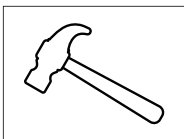



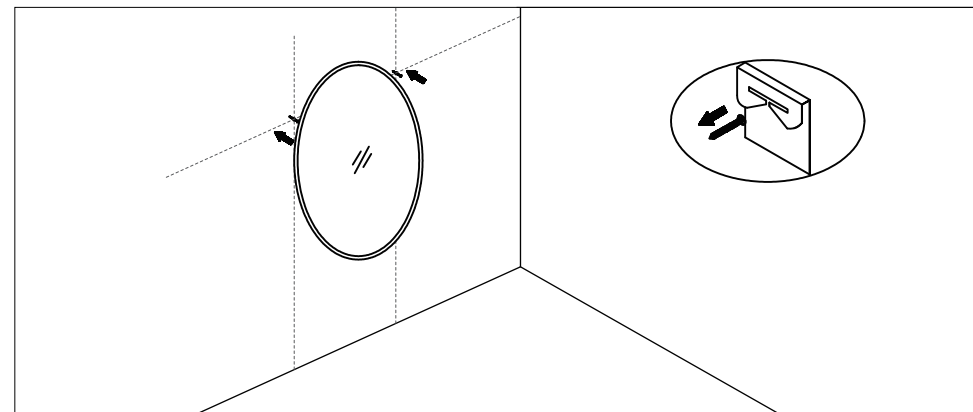
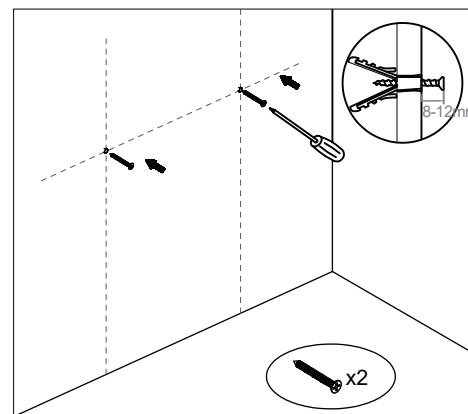
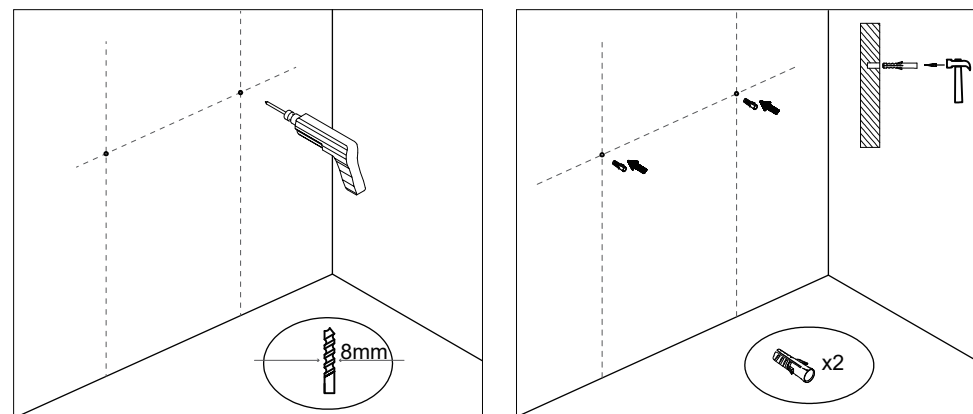

Marteau

### Étapes d'installation

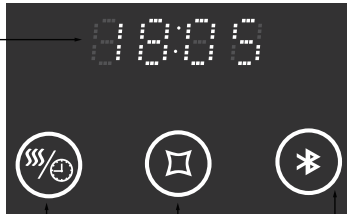

La couleur de la lumière sur le bouton de l'interrupteur est bleue lorsque le miroir est éteint et blanche lorsque le miroir est allumé.

<p><b>Modèle 1</b></p>  <p>Interrupteur d'éclairage et réglage de la luminosité</p>	<ol style="list-style-type: none"> <li>Appuyez sur le bouton de l'interrupteur pour allumer et éteindre le rétroviseur.</li> <li>lorsque la lumière LED est allumée, maintenez longuement le bouton de l'interrupteur pour régler la luminosité de la lumière.</li> <li>Économie d'énergie : le miroir s'éteindra automatiquement après avoir été en veille pendant 3 heures.</li> </ol>
<p><b>Modèle 2</b></p>  <p>① Interrupteur de désembuage    ② Interrupteur d'éclairage et réglage de la luminosité</p>	<ol style="list-style-type: none"> <li>Appuyez sur le bouton de l'interrupteur pour allumer et éteindre le rétroviseur.</li> <li>lorsque la lumière LED est allumée, maintenez longuement le bouton de l'interrupteur d'éclairage pour régler la luminosité de la lumière.</li> <li>Appuyez sur le bouton de désembuage pour activer/désactiver la fonction de désembuage.</li> <li>Économie d'énergie : le miroir s'éteindra automatiquement après avoir été en veille pendant 3 heures.</li> </ol>
<p><b>Modèle 3</b></p>  <p>① Écran d'affichage de l'heure et de la température    ② Désembuage et réglage de l'horloge</p>	<ol style="list-style-type: none"> <li>Appuyez sur le bouton de l'interrupteur pour allumer et éteindre le rétroviseur.</li> <li>lorsque la lumière LED est allumée, maintenez longuement le bouton de l'interrupteur d'éclairage pour régler la luminosité de la lumière.</li> <li>Appuyez sur le bouton de désembuage pour activer/désactiver la fonction de désembuage.</li> <li>Lorsque le désembuage est allumé, maintenez le bouton de désembuage enfoncé pendant 3 secondes jusqu'à ce que le numéro des minutes clignote, appuyez sur le bouton de l'interrupteur d'éclairage pour ajouter des minutes. Appuyez à nouveau sur l'interrupteur de désembuage pour activer le réglage de l'heure, lorsque le numéro de l'heure commence à clignoter, appuyez sur le bouton d'éclairage pour ajouter l'heure jusqu'à ce que l'heure correcte s'affiche. Appuyez à nouveau sur l'interrupteur de désembuage ou ne touchez aucun bouton pendant 6 secondes pour terminer le réglage de l'heure.</li> <li>L'écran affiche alternativement la température et l'heure actuelles toutes les 15 secondes.</li> <li>Économie d'énergie : le miroir s'éteindra automatiquement après avoir été en veille pendant 3 heures.</li> </ol>

<p><b>Modèle 4</b></p>  <p>② Désembuage et réglage de l'horloge ③ Réglage de la couleur de la lumière et de l'horloge ④ Commutateur Bluetooth ① Écran d'affichage de l'heure et de la température</p>	<ol style="list-style-type: none"> <li>Appuyez sur le bouton de l'interrupteur pour allumer et éteindre le rétroviseur.</li> <li>Lorsque le voyant LED est allumé, maintenez le bouton de l'interrupteur enfoncé pendant 2 secondes pour changer la couleur de la lumière.</li> <li>Appuyez sur l'interrupteur de désembuage pour activer/désactiver la fonction de désembuage.</li> <li>Lorsque le désembuage est allumé, maintenez le bouton de désembuage enfoncé pendant 3 secondes jusqu'à ce que le numéro des minutes clignote, appuyez sur le bouton de l'interrupteur d'éclairage pour ajouter des minutes. Appuyez à nouveau sur l'interrupteur de désembuage pour activer le réglage de l'heure, lorsque le nombre d'heures commence à clignoter, appuyez sur le bouton d'éclairage pour ajouter l'heure jusqu'à ce que l'heure correcte s'affiche. Appuyez à nouveau sur l'interrupteur de désembuage ou ne touchez aucun bouton pendant 6 secondes pour terminer le réglage de l'heure.</li> <li>L'écran affiche alternativement la température et l'heure actuelles toutes les 15 secondes.</li> <li>Touchez le bouton Bluetooth pour activer la fonction Bluetooth. Activez la fonction Bluetooth sur votre appareil et recherchez Q518 à coupler.</li> <li>Économie d'énergie : le miroir s'éteindra automatiquement après avoir été en veille pendant 3 heures.</li> </ol>
<p><b>Modèle 5</b></p>  <p>① Bouton de commutation ② Bouton de réglage de la couleur de la lumière et de la luminosité</p>	<ol style="list-style-type: none"> <li>Appuyez sur le bouton de l'interrupteur pour allumer et éteindre la lumière LED.</li> <li>Lorsque l'éclairage LED est allumé, appuyez sur le bouton M pour faire passer la couleur de la lumière de la lumière du jour, du blanc chaud ou du blanc naturel.</li> <li>Lorsque l'éclairage à DEL est allumé, maintenez le bouton M enfoncé pour régler la luminosité de la lumière.</li> <li>Économie d'énergie : le miroir s'éteindra automatiquement après avoir été en veille pendant 3 heures.</li> </ol>
<p><b>Modèle 6</b></p>  <p>① Écran d'affichage de l'heure et de la température ② Désembuage et réglage de l'horloge ③ Réglage de la couleur de la lumière et de l'horloge ④ Bouton de réglage de la couleur de la lumière et de la luminosité</p>	<ol style="list-style-type: none"> <li>Appuyez sur le bouton de l'interrupteur pour allumer et éteindre la lumière LED.</li> <li>Lorsque l'éclairage LED est allumé, appuyez sur le bouton M pour faire passer la couleur de blanc chaud, blanc naturel, lumière froide. Maintenez le bouton M enfoncé pour régler la luminosité de la lumière.</li> <li>Appuyez sur le bouton de désembuage pour activer/désactiver la fonction de désembuage.</li> <li>Maintenez le bouton de désembuage enfoncé pendant 5 secondes jusqu'à ce que le chiffre des minutes clignote, appuyez sur le bouton de l'interrupteur lumineux pour ajouter des minutes. Appuyez à nouveau sur le bouton de désembuage pour activer le réglage des heures, lorsque le nombre d'heures commence à clignoter, appuyez sur le bouton d'éclairage pour ajouter des heures jusqu'à ce que l'heure correcte s'affiche. Maintenez l'interrupteur de désembuage ou ne touchez aucun bouton pendant 5 secondes pour terminer le réglage de l'heure.</li> <li>Le tampon antibuée s'allumera automatiquement lorsque le voyant LED est allumé.</li> <li>Modèle à économie d'énergie : la lumière LED et toutes les autres fonctions seront éteintes après 3 heures d'attente.</li> </ol>





## Entretien et maintenance

**REMARQUE:** utilisez de l'eau chaude savonneuse et un chiffon doux, humide et non pelucheux pour nettoyer le miroir. Essayez-le avec un autre chiffon propre. Un nettoyant pour vitres peut être utilisé sur la surface du miroir si nécessaire. Evitez les tampons à récurer, abrasifs et nettoyants chimiques car ils peuvent endommager le verre et le cadre. Dans les régions où l'eau est dure, du calcaire peut se déposer sur le verre. Un nettoyage régulier minimisera ce problème.

Si cette accumulation devient de plus en plus difficile à éliminer, appliquez une petite quantité de vinaigre blanc sur la zone.

- ✓ N'essayez pas de couper le verre.
- ✓ Ne frappez pas le verre avec des objectifs durs ou pointus.
- ✓ Pour réduire le risque de strangulation, le câblage flexible connecté à ce luminaire doit être fixé efficacement au mur si le câblage est à portée de main.

### Remplacement de la lumière LED:

la source lumineuse contenue dans ce produit ne doit être remplacée que par le fabricant ou un électricien qualifié.

**Prise de courant maximum prise rasoir : 0.5A**

**Notas:** Para utilizar el producto de forma segura y adecuada, el espejo debe estar conectado a los cables y la fuente de alimentación que cumpla con las regulaciones de cableado IEE. **Asegúrese de que toda la energía eléctrica esté completamente apagada. Usar una caja de conexiones u otros conectores de cables adecuados para conectar los cables de acuerdo con la fuente de alimentación principal;** la instalación debe ser realizada por un electricista profesional. Una instalación incorrecta puede provocar daños en el producto y / o lesiones personales.  
\* Este producto es apto solo para uso en interiores.

### Diagrama de conexión para terminal de entrada



#### SUMINISTRO DE RED

#### LÁMPARA

**Advertencia:** el sistema de puesta a tierra está diseñado en este espejo y el cable de tierra debe estar conectado para protegerlo de una descarga eléctrica.

Si el cable flexible externo o el cordón de esta luminaria está dañado, deberá ser sustituido exclusivamente por el fabricante o su agente de servicio o una persona cualificada similar para evitar un peligro.

### Método de conexión

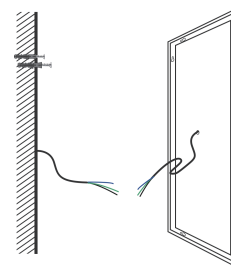

Tipo de pared empotrada

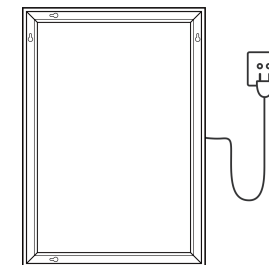

Enchufe de pared

### Herramientas de instalación (como se muestra a continuación)

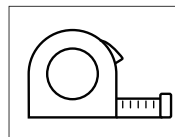

Cinta métrica

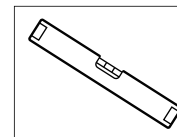

Nivel espiritual

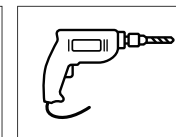

Taladro eléctrico

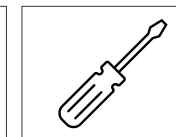

Destornillador

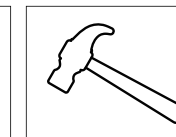



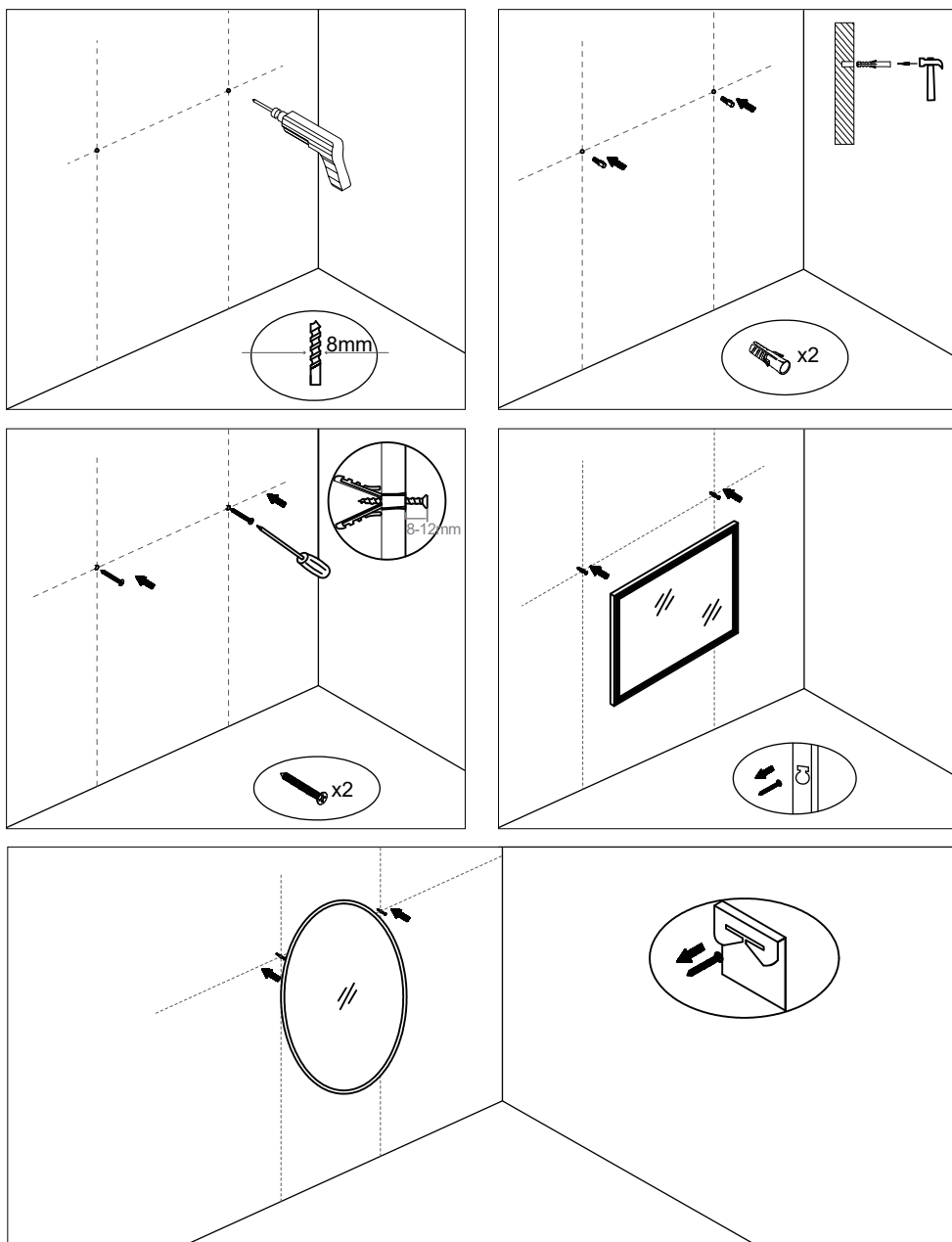

Martillo

Pasos de instalación

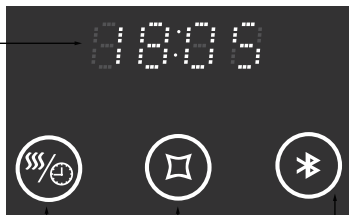

El color de la luz en el botón del interruptor es azul cuando el espejo está apagado y blanco cuando el espejo está encendido.

<p><b>Modelo 1</b></p>  <p>Interruptor de luz y ajuste de brillo</p>	<ol style="list-style-type: none"> <li>1. Presione el botón del interruptor para encender y apagar el espejo.</li> <li>2. Cuando la luz LED está encendida, mantenga presionado el botón del interruptor para ajustar el brillo de la luz.</li> <li>3. Ahorro de energía: el espejo se apagará automáticamente después de estar en espera durante 3 horas.</li> </ol>
<p><b>Modelo 2</b></p>  <p>① Interruptor del desempañador    ② Interruptor de luz y ajuste de brillo</p>	<ol style="list-style-type: none"> <li>1. Presione el botón del interruptor para encender y apagar el espejo.</li> <li>2. Cuando la luz LED está encendida, mantenga presionado el botón del interruptor de luz para ajustar el brillo de la luz.</li> <li>3. Toque el botón del desempañador para encender / apagar la función del desempañador.</li> <li>4. Ahorro de energía: el espejo se apagará automáticamente después de estar en espera durante 3 horas.</li> </ol>
<p><b>Modelo 3</b></p>  <p>① Pantalla de visualización de tiempo y temperatura    ② Ajuste del reloj y del desempañador</p>	<ol style="list-style-type: none"> <li>1. Presione el botón del interruptor para encender y apagar el espejo.</li> <li>2. Cuando la luz LED está encendida, mantenga presionado el botón del interruptor de luz para ajustar el brillo de la luz.</li> <li>3. Toque el botón del desempañador para encender / apagar la función del desempañador.</li> <li>4. Cuando el desempañador esté encendido, mantenga presionado el botón del desempañador durante 3 segundos hasta que el número de minutos parpadee, toque el botón del interruptor de luz para agregar un minuto. Toque el interruptor del desempañador de nuevo para activar el ajuste de la hora, cuando el número de la hora comience a parpadear, toque el botón de luz para agregar la hora hasta que se muestre la hora correcta. Toque el interruptor del desempañador de nuevo o no toque ningún botón durante 6 segundos para finalizar la configuración de la hora.</li> <li>5. La pantalla muestra alternativamente la temperatura y la hora actuales cada 15 segundos.</li> <li>6. Ahorro de energía: el espejo se apagará automáticamente después de estar en espera durante 3 horas.</li> </ol>

<p><b>Modelo 4</b></p>  <p>② Demister &amp; Clock Setting    ③ Light Colour &amp; Clock Adjustment</p> <p>④ Bluetooth Switch</p> <p>① Time &amp; Temperature Display Screen</p>	<ol style="list-style-type: none"> <li>1. Presione el botón del interruptor para encender y apagar el espejo.</li> <li>2. Cuando la luz LED esté encendida, mantenga presionado el botón del interruptor de luz durante 2 segundos para cambiar el color de la luz.</li> <li>3. Toque el interruptor del desempañador para encender / apagar la función del desempañador.</li> <li>4. Cuando el desempañador esté encendido, mantenga presionado el botón del desempañador durante 3 segundos hasta que el número de minutos parpadee, toque el botón del interruptor de luz para agregar un minuto. Toque el interruptor del desempañador de nuevo para activar la configuración de la hora, cuando el número de la hora comience a parpadear, toque el botón de luz para agregar la hora hasta que se muestre la hora correcta. Toque el interruptor del desempañador de nuevo o no toque ningún botón durante 6 segundos para finalizar la configuración de la hora.</li> <li>5. La pantalla muestra alternativamente la temperatura y la hora actuales cada 15 segundos.</li> <li>6. Toque el botón Bluetooth para activar la función Bluetooth. Encienda la función Bluetooth en su dispositivo y busque Q518 para emparejar.</li> <li>7. Ahorro de energía: el espejo se apagará automáticamente después de estar en espera durante 3 horas.</li> </ol>
<p><b>Modelo 5</b></p>  <p>① Botón de cambio    ② Botón de ajuste de brillo y color de la luz</p>	<ol style="list-style-type: none"> <li>1. Presione el botón del interruptor para encender y apagar la luz LED.</li> <li>2. Cuando la luz LED esté encendida, toque el botón M para cambiar el color de la luz entre luz diurna, blanco cálido y blanco natural.</li> <li>3. Cuando la luz LED esté encendida, mantenga pulsado el botón M para ajustar el brillo de la luz.</li> <li>4. Ahorro de energía: el espejo se apagará automáticamente después de estar en espera durante 3 horas.</li> </ol>
<p><b>Modelo 6</b></p>  <p>① Pantalla de visualización de tiempo y temperatura</p> <p>② Ajuste del reloj y del desempañador</p> <p>③ Ajuste del reloj y el color de la luz</p> <p>④ Botón de ajuste de brillo y color de la luz</p>	<ol style="list-style-type: none"> <li>1. Presione el botón del interruptor para encender y apagar la luz LED.</li> <li>2. Cuando la luz LED esté encendida, toque el botón M para cambiar el color de Blanco cálido, Blanco natural, la luz fría. Mantenga pulsado el botón M para ajustar el brillo de la luz.</li> <li>3. Toque el botón del desempañador para encender / apagar la función del desempañador.</li> <li>4. Mantenga pulsado el botón antivaho durante 5 segundos hasta que el número de minutos parpadee, toque el botón del interruptor de la luz para añadir minutos. Toque el interruptor antivaho de nuevo para activar el ajuste de la hora, cuando el número de la hora empiece a parpadear, toque el botón del interruptor de la luz para añadir la hora hasta que aparezca la hora correcta. Mantenga pulsado el interruptor antivaho de nuevo o no toque ningún botón durante 5 segundos para finalizar el ajuste de la hora.</li> <li>5. La almohadilla antivaho se encenderá automáticamente cuando la luz LED esté encendida.</li> <li>6. Modelo de ahorro de energía: la luz LED y todas las demás funciones se apagará después de 3 horas en espera.</li> </ol>



## Cuidado y mantenimiento

**NOTA:** Use agua tibia con jabón y un paño suave, húmedo y sin pelusa para limpiar el espejo. Secarlo con otro paño limpio. El limpiacristales se puede utilizar en la superficie del espejo cuando sea necesario. Evite los estropajos, abrasivos y limpiadores químicos, ya que pueden dañar el vidrio y el marco. En áreas de agua dura, la cal puede depositarse en el vidrio. La limpieza regular minimizará este problema. Si esta acumulación se vuelve cada vez más difícil de eliminar, aplique una pequeña cantidad de vinagre blanco en el área.

- No intente cortar el vidrio.
- No golpee el cristal con objetivos duros o afilados.
- Para reducir el riesgo de estrangulamiento, el cableado flexible conectado a esta luminaria deberá estar efectivamente fijado a la pared si el cableado está al alcance del brazo.

### Reemplazo de la luz LED:

la fuente de luz contenida en este producto solo debe ser reemplazada por el fabricante o un electricista calificado.

### Salida de corriente máxima del enchufe de la afeitadora: 0.5A

**Note:** Per utilizzare il prodotto in modo sicuro e corretto, lo specchio deve essere collegato ai fili e l'alimentatore conforme alle normative sul cablaggio IEE. Assicurarsi che tutta l'alimentazione elettrica sia stata completamente spenta. Utilizzando una scatola di giunzione o altri connettori per cavi adeguati per collegare i cavi in base all'alimentazione principale; L'installazione deve essere eseguita da un elettricista professionista. L'errata installazione può causare danni al prodotto o/e lesioni personali.

\* Questo prodotto è adatto solo per uso interno.

### Diagrama de cableado para terminal de entrada

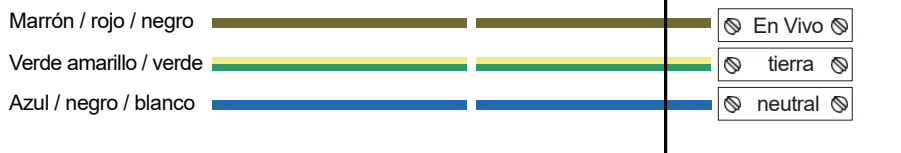

### SUMINISTRO DE RED

### LUMINARIA

**Avvertenza:** il sistema di messa a terra è progettato in questo specchio e il cavo di terra deve essere collegato per proteggerti da una scossa elettrica. se il cavo flessibile esterno o il cavo di questo apparecchio è danneggiato, deve essere sostituito esclusivamente dal produttore o dal suo agente di assistenza o da una persona qualificata simile, al fine di evitare un pericolo.

### Método de conexión

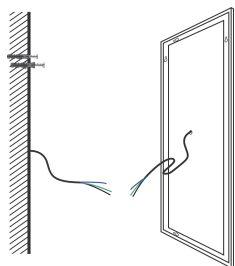

Tipo de muro enterrado de alambre

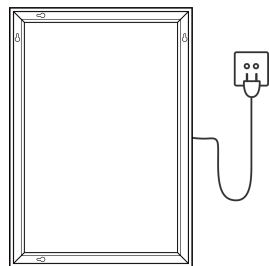

Enchufe de pared

### Strumenti di installazione (come mostrato di seguito)

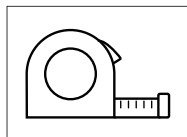

Metro A nastro

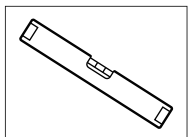

Livello di spirito

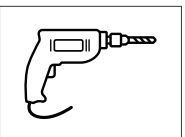

Trapano elettrico

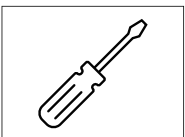

Cacciavite

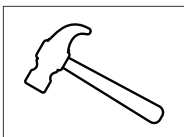



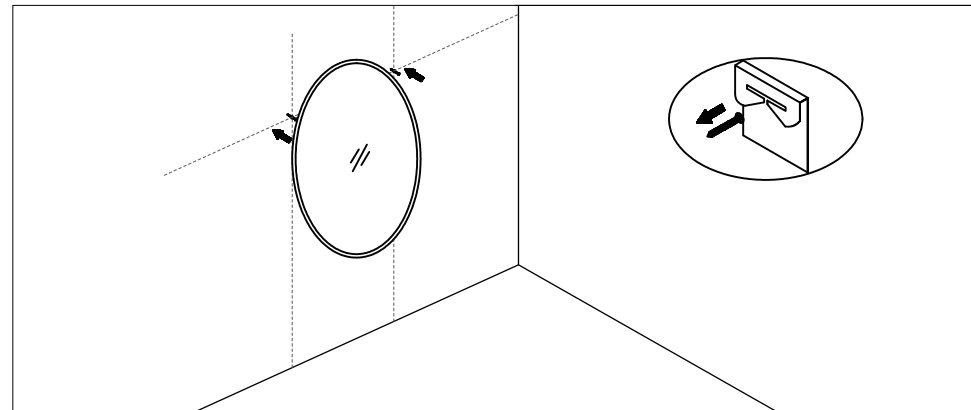
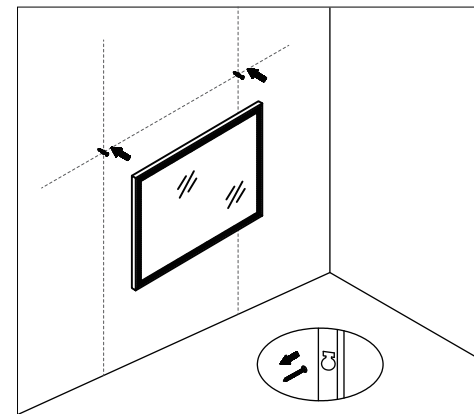
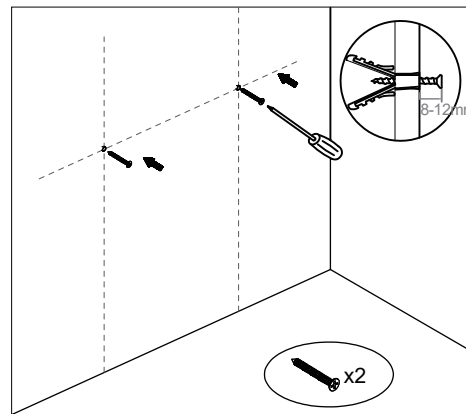
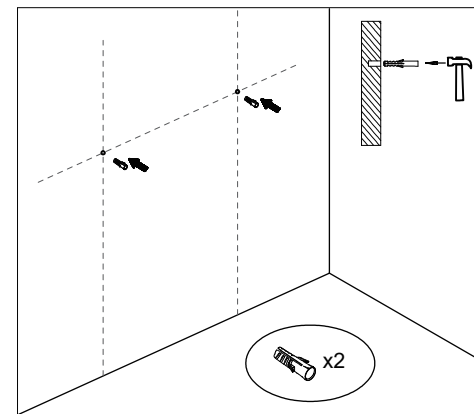
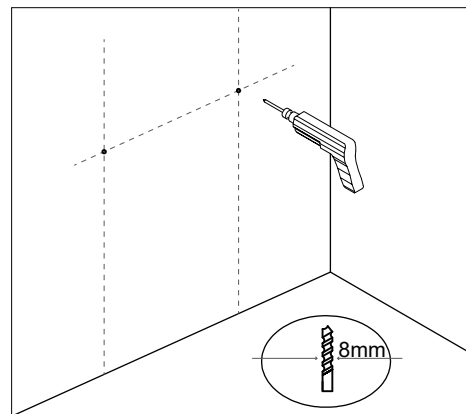

Martello

### Fasi di installazione

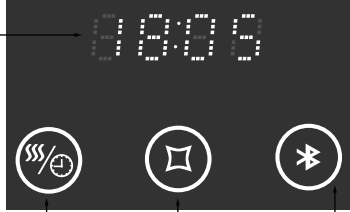

**Il colore della luce sul pulsante dell'interruttore è blu quando lo specchio è spento e bianco quando lo specchio è acceso**

<p><b>Modello 1</b></p>  <p>Interruttore della luce e regolazione della luminosità</p>	<ol style="list-style-type: none"> <li>1. Premere il pulsante dell'interruttore per accendere e spegnere lo specchio.</li> <li>2. Quando la luce LED è accesa, tieni premuto a lungo il pulsante dell'interruttore per regolare la luminosità della luce.</li> <li>3. Risparmio energetico: lo specchio si spegne automaticamente dopo essere rimasto in stand by per 3 ore.</li> </ol>
<p><b>Modello 2</b></p>  <p>① Interruttore antiappannamento    ② Interruttore della luce e regolazione della luminosità</p>	<ol style="list-style-type: none"> <li>1. Premere il pulsante dell'interruttore per accendere e spegnere lo specchio.</li> <li>2. Quando la luce LED è accesa, tieni premuto a lungo il pulsante dell'interruttore della luce per regolare la luminosità della luce.</li> <li>3. Toccare il pulsante di sbrinamento per attivare/disattivare la funzione di sbrinamento.</li> <li>4. Risparmio energetico: lo specchio si spegne automaticamente dopo essere rimasto in stand by per 3 ore.</li> </ol>
<p><b>Modello 3</b></p>  <p>① Schermata di visualizzazione dell'ora e della temperatura    ② Antiappannamento e impostazione dell'orologio</p>	<ol style="list-style-type: none"> <li>1. Premere il pulsante dell'interruttore per accendere e spegnere lo specchio.</li> <li>2. Quando la luce LED è accesa, tieni premuto a lungo il pulsante dell'interruttore della luce per regolare la luminosità della luce.</li> <li>3. Toccare il pulsante di sbrinamento per attivare/disattivare la funzione di sbrinamento.</li> <li>4. Quando lo sbrinatori è acceso, tenere premuto a lungo il pulsante di sbrinamento per 3 secondi finché il numero dei minuti non lampeggia, toccare il pulsante dell'interruttore della luce per aggiungere i minuti. Toccare nuovamente l'interruttore antiappannamento per attivare l'impostazione dell'ora, quando il numero dell'ora inizia a lampeggiare, toccare il pulsante della luce per aggiungere l'ora fino alla visualizzazione dell'ora corretta. Toccare di nuovo l'interruttore antiappannamento o non toccare alcun pulsante per 6 secondi per completare l'impostazione dell'ora.</li> <li>5. Lo schermo mostra alternativamente la temperatura e l'ora correnti ogni 15 secondi.</li> <li>6. Risparmio energetico: lo specchio si spegne automaticamente dopo essere rimasto in stand by per 3 ore.</li> </ol>

<p><b>Modello 4</b></p>  <p>② Antiappannamento e impostazione dell'orologio ③ Regolazione del colore della luce e dell'orologio ④ Interruttore Bluetooth ① Schermata di visualizzazione dell'ora e della temperatura</p>	<ol style="list-style-type: none"> <li>1. Premere il pulsante dell'interruttore per accendere e spegnere lo specchio.</li> <li>2. Quando la luce LED è accesa, tieni premuto il pulsante dell'interruttore della luce per 2 secondi per cambiare il colore della luce.</li> <li>3. Toccare l'interruttore di sbrinamento per attivare/disattivare la funzione di sbrinamento.</li> <li>4. Quando lo sbrinatori è acceso, tenere premuto a lungo il pulsante di sbrinamento per 3 secondi finché il numero dei minuti non lampeggia, toccare il pulsante dell'interruttore della luce per aggiungere i minuti. Toccare nuovamente l'interruttore antiappannamento per attivare l'impostazione dell'ora, quando il numero dell'ora inizia a lampeggiare, toccare il pulsante della luce per aggiungere l'ora fino alla visualizzazione dell'ora corretta. Toccare di nuovo l'interruttore antiappannamento o non toccare alcun pulsante per 6 secondi per completare l'impostazione dell'ora.</li> <li>5. Lo schermo mostra alternativamente la temperatura e l'ora correnti ogni 15 secondi.</li> <li>6. Toccare il pulsante Bluetooth per attivare la funzione Bluetooth. Attiva la funzione Bluetooth sul tuo dispositivo e cerca Q518 da accoppiare.</li> <li>7. Risparmio energetico: lo specchio si spegne automaticamente dopo essere rimasto in stand by per 3 ore.</li> </ol>
<p><b>Modello 5</b></p>  <p>① Pulsante interruttore    ② Pulsante di regolazione del colore della luce e della luminosità</p>	<ol style="list-style-type: none"> <li>1. Premere il pulsante dell'interruttore per accendere e spegnere la luce LED.</li> <li>2. Quando la luce LED è accesa, toccare il pulsante M per cambiare il colore della luce tra Luce diurna, Bianco caldo e Bianco naturale.</li> <li>3. Quando la luce LED è accesa, tenere premuto a lungo il pulsante M per regolare la luminosità della luce.</li> <li>4. Risparmio energetico: lo specchio si spegne automaticamente dopo essere stato in stand by per 3 ore.</li> </ol>
<p><b>Modello 6</b></p>  <p>① Schermata di visualizzazione dell'ora e della temperatura ② Antiappannamento e impostazione dell'orologio ③ Regolazione del colore della luce e dell'orologio ④ Pulsante di regolazione del colore della luce e della luminosità</p>	<ol style="list-style-type: none"> <li>1. Premere il pulsante dell'interruttore per accendere e spegnere la luce LED.</li> <li>2. Quando la luce LED è accesa, toccare il pulsante M per cambiare il colore della luce tra Warm White, Natural White, luce fredda. Tenere premuto a lungo il pulsante M per regolare la luminosità della luce.</li> <li>3. Toccare il pulsante di sbrinamento per attivare/disattivare la funzione di sbrinamento.</li> <li>4. Tenere premuto a lungo il pulsante del demister per 5 secondi finché non lampeggia il numero dei minuti, toccare il pulsante dell'interruttore luminoso per aggiungere i minuti. Sforare nuovamente l'interruttore demister per attivare l'impostazione dell'ora; quando il numero dell'ora inizia a lampeggiare, toccare il pulsante luminoso per aggiungere l'ora fino a visualizzare l'ora corretta. Tenere nuovamente premuto a lungo l'interruttore demister o non toccare alcun pulsante per 5 secondi per terminare l'impostazione dell'ora.</li> <li>5. Il dispositivo antiappannamento si accenderà automaticamente quando la luce LED è accesa.</li> <li>6. Modello a risparmio energetico: la luce LED e tutte le altre funzioni si spengono dopo 3 ore di stand by.</li> </ol>



## Cura e manutenzione

**NOTA:** utilizzare acqua calda e sapone e un panno morbido, umido e privo di lanugine per pulire lo specchio. Asciugalo con un altro panno pulito. Se necessario, è possibile utilizzare un detergente per vetri sulla superficie dello specchio. Evita le pagliette, abrasivi e detersivi chimici in quanto possono danneggiare il vetro e la cornice. Nelle zone con acqua dura, il calcare può depositarsi sul vetro. Una pulizia regolare ridurrà al minimo questo problema.

Se questo accumulo diventa sempre più difficile da rimuovere, applica una piccola quantità di aceto bianco sulla zona.

- ☑ Non tentare di tagliare il vetro.
- ☑ Non colpire il vetro con obiettivi duri o affilati.
- ☑ Per ridurre il rischio di strangolamento, il cavo flessibile collegato a questo apparecchio deve essere efficacemente fissato alla parete se il cavo è a portata di mano.

### Sostituzione della luce a LED:

la sorgente luminosa contenuta in questo prodotto deve essere sostituita solo dal produttore o da un elettricista qualificato.

**Presenza di corrente massima presa rasoio: 0.5A**

**Uwagi:** Aby bezpiecznie i prawidłowo korzystać z produktu, lustro musi być podłączone do przewodów oraz zasilacz, który jest zgodny z przepisami dotyczącymi okablowania IEE. Upewnij się, że całe zasilanie elektryczne zostało całkowicie wyłączone. Wykorzystanie puszek połączeniowej lub innych odpowiednich złączy przewodów do podłączenia przewodów zgodnie z głównym zasilaniem; Instalacja musi być wykonana przez profesjonalnego elektryka. Nieprawidłowa instalacja może prowadzić do uszkodzenia produktu lub/i obrażeń ciała.

\* Ten produkt nadaje się wyłącznie do użytku w pomieszczeniach.

### Schemat połączeń dla zacisku wejściowego

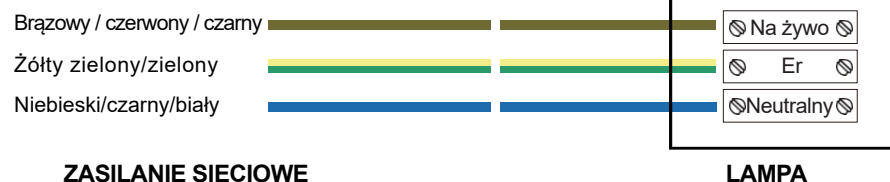

**Ostrzeżenie:** System uziemienia jest zaprojektowany w tym lustrze, a przewód uziemiający musi być podłączony aby chronić Cię przed porażeniem prądem.

Jeśli zewnętrzny elastyczny kabel lub przewód tej oprawy jest uszkodzony, powinien on zostać wymieniony wyłącznie przez producenta lub jego przedstawiciela serwisowego lub podobną wykwalifikowaną osobę w celu uniknięcia zagrożenia.

### Metoda połączenia

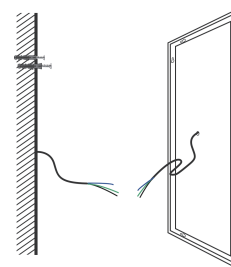

Typ ściany wpuszczanej

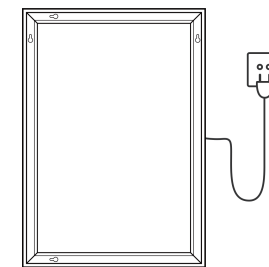

Wtyczka ścienna

### Narzędzia instalacyjne (jak pokazano poniżej)

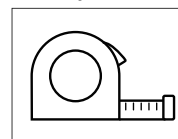

Taśma miernicza

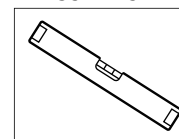

Poziom duchowy

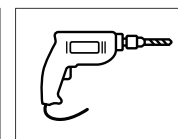

Wiertarka elektryczna

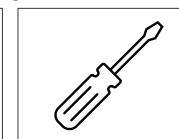

Śrubokręt

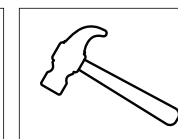

Młot

## Kroki instalacji

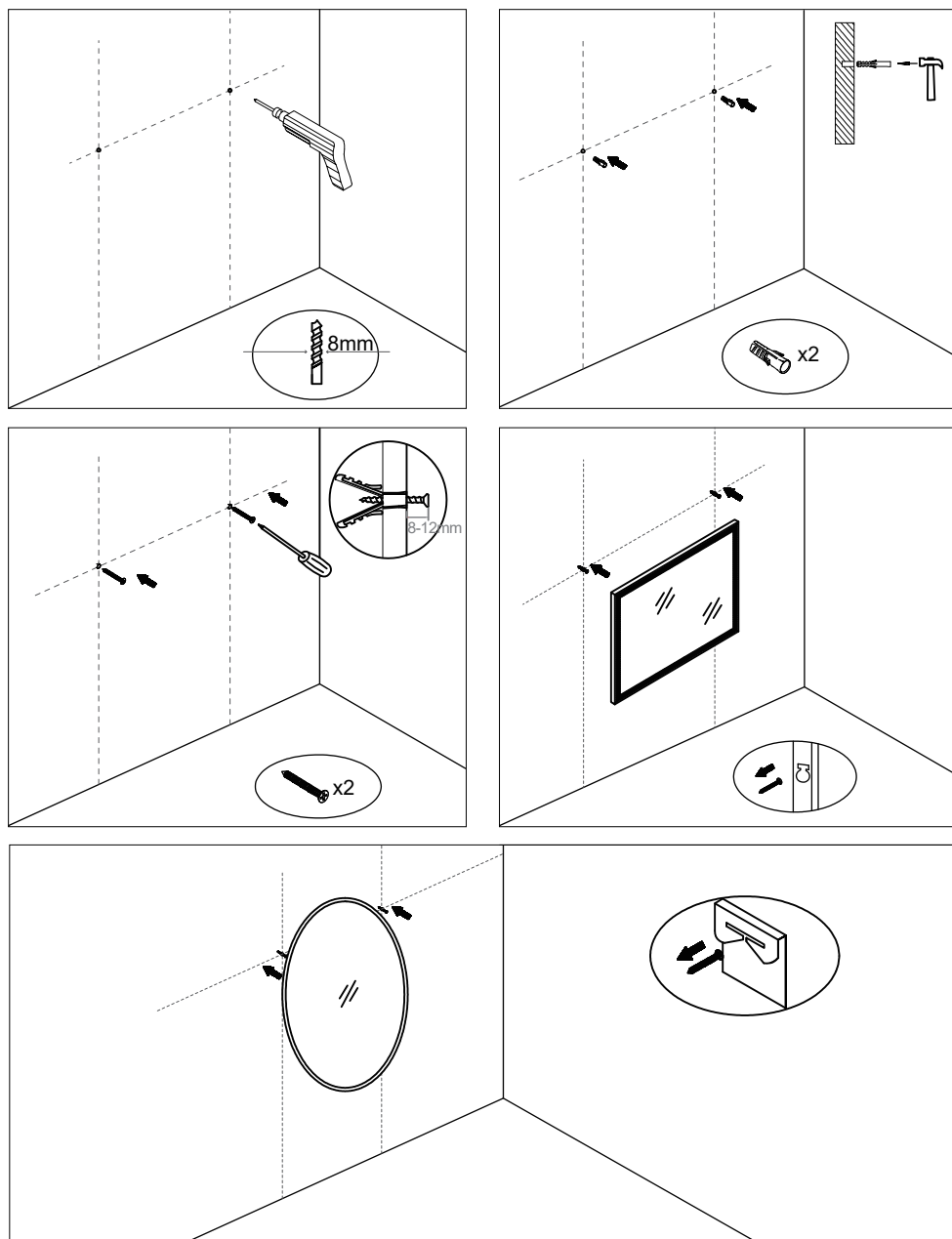

Kolor światła na przycisku przełącznika jest niebieski, gdy lustro jest wyłączone, i biały, gdy lustro jest włączone.

## Model 1



włącznik światła i regulacja jasności

1. Naciśnij przycisk przełącznika, aby włączyć i wyłączyć lustro.
2. Gdy dioda LED jest włączona, długo przytrzymaj przycisk przełącznika, aby dostosować jasność światła.
3. Oszczędność energii: lustro zostanie automatycznie wyłączone po 3 godzinach w trybie czuwania.

## Model 2



① Przełącznik ② włącznik światła i odmgławiacza regulacja jasności

1. Naciśnij przycisk przełącznika, aby włączyć i wyłączyć lustro.
2. Gdy dioda LED jest włączona, długo przytrzymaj przycisk włącznika światła, aby wyregulować jasność światła.
3. Dotknij przycisku odmgławiacza, aby włączyć/wyłączyć funkcję odmgławiacza.
4. Oszczędność energii: lustro zostanie automatycznie wyłączone po 3 godzinach w trybie czuwania.

## Model 3



① ekran wyświetlania czasu i temperatury; ② Ustawienie odmgławiacza i zegara

1. Naciśnij przycisk przełącznika, aby włączyć i wyłączyć lustro.
2. Gdy dioda LED jest włączona, długo przytrzymaj przycisk włącznika światła, aby wyregulować jasność światła.
3. Dotknij przycisku odmgławiacza, aby włączyć/wyłączyć funkcję odmgławiacza.
4. Gdy odmgławiacz jest włączony, długo przytrzymaj przycisk odmgławiacza przez 3 sekundy, aż zacznie migać liczba minut, dotknij przycisku włącznika światła, aby dodać minutę. Ponownie dotknij przełącznika odmgławiacza, aby aktywować ustawienie godziny. Gdy numer godziny zacznie migać, dotknij przycisku światła, aby dodać godzinę, aż wyświetli się prawidłowy czas. Ponownie dotknij przełącznika odmgławiacza lub nie dotykaj żadnego przycisku przez 6 sekund, aby zakończyć ustawianie czasu.
5. Ekran alternatywnie wyświetla aktualną temperaturę i czas co 15 sekund.
6. Oszczędność energii: lustro zostanie automatycznie wyłączone po 3 godzinach w trybie czuwania.

**Model 4**

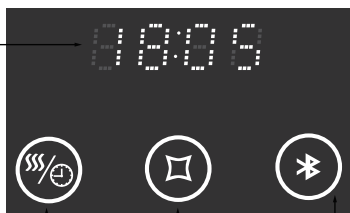

- ① ekran wyświetlania czasu i temperatury
- ② Ustawienie odmgławiacza i zegara
- ③ Regulacja koloru światła i zegara
- ④ Przelącznik Bluetooth

1. Naciśnij przycisk przełącznika, aby włączyć i wyłączyć lustro.
2. Gdy dioda LED jest włączona, przytrzymaj przycisk włącznika światła przez 2 sekundy, aby zmienić kolor światła.
3. Dotknij przełącznika odmgławiacza, aby włączyć/ wyłączyć funkcję odmgławiacza.
4. Gdy odmgławiacz jest włączony, długo przytrzymaj przycisk odmgławiacza przez 3 sekundy, aż zacznie migać liczba minut, dotknij przycisku włącznika światła, aby dodać minutę. Ponownie dotknij przełącznika odmgławiacza, aby aktywować ustawienie godziny. Gdy numer godziny zacznie migać, dotknij przycisku światła, aby dodać godzinę, aż wyświetli się prawidłowy czas. Ponownie dotknij przełącznika odmgławiacza lub nie dotykaj żadnego przycisku przez 6 sekund, aby zakończyć ustawianie czasu.
5. Ekran alternatywnie wyświetla aktualną temperaturę i czas co 15 sekund.
6. Dotknij przycisku Bluetooth, aby aktywować funkcję Bluetooth. Włącz funkcję Bluetooth na swoim urządzeniu i wyszukaj Q518, aby sparować.
7. Oszczędność energii: lustro zostanie automatycznie wyłączone po 3 godzinach w trybie czuwania.

**Model 5**



- ① Przycisk przełączania
- ② Przycisk regulacji koloru światła i jasności

1. Naciśnij przycisk przełącznika, aby włączyć i wyłączyć światło LED.
2. Kiedy światło LED jest włączone, dotknij przycisku M, aby przełączyć odpowiednio kolor światła z dziennego, ciepłego białego, do naturalnego białego.
3. Gdy światło LED jest włączone, długo przytrzymaj przycisk M, aby dostosować jasność światła.
4. Oszczędność energii: lustro zostanie automatycznie wyłączone po 3 godzinach w trybie czuwania.

**Model 6**

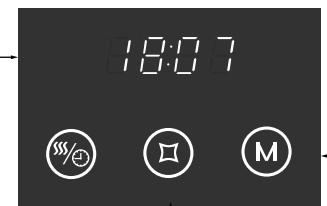

- ① ekran wyświetlania czasu i temperatury;
- ② Ustawienie odmgławiacza i zegara
- ③ Regulacja koloru światła i zegara
- ④ Przycisk regulacji koloru światła i jasności

1. Naciśnij przycisk przełącznika, aby włączyć i wyłączyć światło LED.
2. Kiedy światło LED jest włączone, dotknij przycisku M, aby przełączyć odpowiednio kolor światła z białej ciepłej, białej naturalnej, chłodnej światła. Długo przytrzymaj przycisk M, aby dostosować jasność światła.
3. Dotknij przycisku odmgławiacza, aby włączyć/wyłączyć funkcję odmgławiacza.
4. Długo przytrzymać przycisk odmgławiania przez 5 sekund, aż zacznie migać liczba minut, dotknij przycisku włącznika światła, aby dodać minuty. Dotknij ponownie przycisku odmgławiania, aby aktywować ustawienie godziny, kiedy liczba godzin zacznie migać, dotknij przycisku podświetlenia, aby dodać godzinę, aż do wyświetlenia prawidłowego czasu. Przytrzymać ponownie długo przełącznik odmgławiacza lub nie dotykać żadnego przycisku przez 5 sekund, aby zakończyć ustawianie czasu.
5. Podkładka odmgławiacza włączy się automatycznie, gdy zaświeci się dioda LED.
6. Model energooszczędny: światło LED i wszystkie inne funkcje zostaną wyłączone po 3 godzinach czuwania.

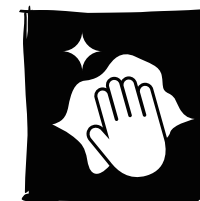

**Pielęgnacja i konserwacja**

**UWAGA:** Do czyszczenia lustra używaj ciepłej wody z mydłem i miękkiej, wilgotnej, niestrzępiącej się szmatki. Wytrzyj do sucha za pomocą kolejną czystą szmatką. Środek do czyszczenia szkła można w razie potrzeby zastosować na powierzchni lustra. Unikaj druciaków, środków ściernych i chemicznych środków czyszczących, ponieważ mogą one uszkodzić szkło i ramę. W obszarach z twardą wodą na szkło może osadzać się kamień. Regularne czyszczenie zminimalizuje ten problem.

Jeśli to nagromadzenie staje się coraz trudniejsze do usunięcia, nałóż niewielką ilość białego octu na obszar.

- Nie próbuj ciąć szkła.
- Nie uderzaj w szkło twardymi lub ostrymi obiektami.
- Aby zmniejszyć ryzyko uduszenia, elastyczne przewody podłączone do tej oprawy powinny być skutecznie przymocowane do ściany, jeżeli przewody znajdują się w zasięgu ręki.

**Wymiana światła LED:**

źródło światła zawarte w tym produkcie może być wymieniane wyłącznie przez producenta lub wykwalifikowanego elektryka.

**Maksymalny prąd gniazdka golarki: 0.5A**



**Opmerkingen:** om het product veilig en correct te gebruiken, moet de spiegel worden aangesloten op de draden en de voeding die voldoet aan de IEE-bedradingsvoorschriften. Zorg ervoor dat alle elektrische stroom volledig is uitgeschakeld. Gebruik een aansluitdoos of andere geschikte draadconnectoren om de draden op de hoofdvoeding aan te sluiten; De installatie moet worden uitgevoerd door een professionele elektricien. Een verkeerde installatie kan leiden tot productschade en/of persoonlijk letsel.

\* Dit product is alleen geschikt voor gebruik binnenshuis.

### Bedradingschema voor ingangsklem

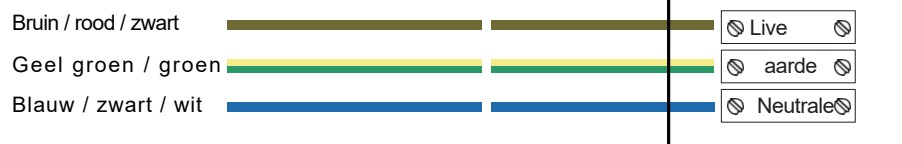

#### STROOMVOORZIENING

#### ARMATUREN

**Waarschuwing:** Het aardingsstelsel is ontworpen in deze spiegel en de aarddraad moet worden aangesloten om u te beschermen tegen een elektrische schok.

Jos tämän valaisimen ulkoinen taipuisa kaapeli tai johto on vaurioitunut, valmistaja tai tämän huoltoedustaja tai vastaava pätevä henkilö vaihtaa sen yksinomaan vaaran välttämiseksi.

### Verbindingsmethode

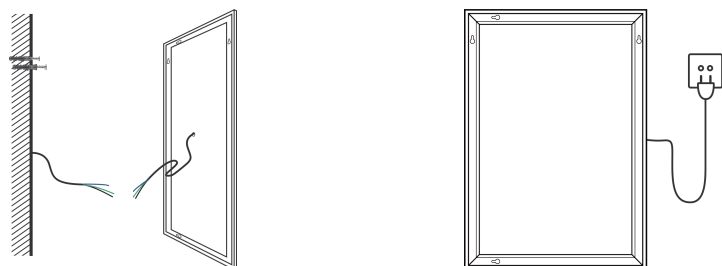

Type muur begraven door draad

Uitgang

### Installatiehulpmiddelen (zoals hieronder weergegeven)

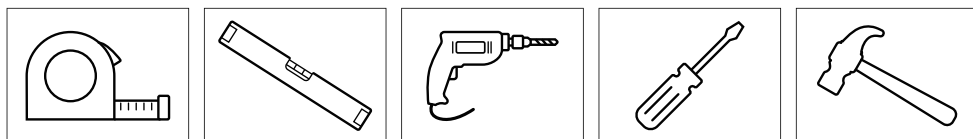

Rolmaat

Waterpas

Elektrische boor



Schroevendraaier

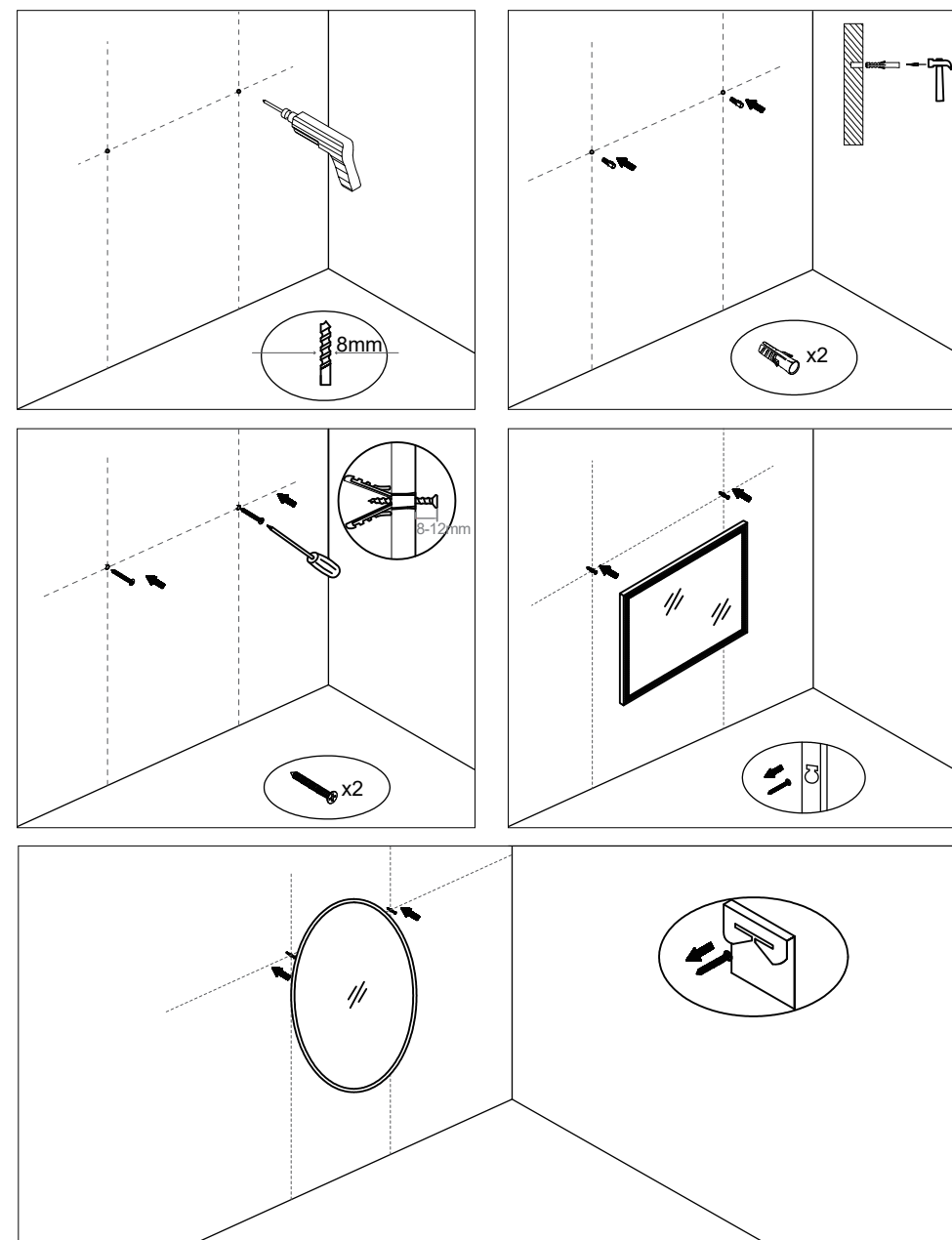

Hamer

### Installatiestappen

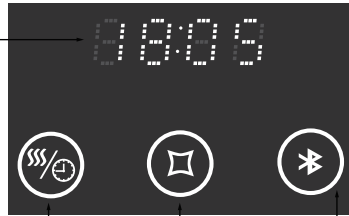

De lichtkleur op de schakelknop is blauw als de spiegel uit staat en wit als de spiegel aan staat.

<p><b>Model 1</b></p>  <p>Lichtschakelaar en helderheidsaanpassing</p>	<ol style="list-style-type: none"> <li>1. Druk op de schakelknop om de spiegel in en uit te schakelen.</li> <li>2. Wanneer het LED-lampje brandt, houdt u de schakelknop lang ingedrukt om de helderheid van het licht aan te passen.</li> <li>3. Energiebesparing: de spiegel wordt automatisch uitgeschakeld na 3 uur stand-by te hebben gestaan.</li> </ol>
<p><b>Model 2</b></p>  <p>① Interrupteur de désenbuage ② Lichtschakelaar en helderheidsaanpassing</p>	<ol style="list-style-type: none"> <li>1. Druk op de schakelknop om de spiegel in en uit te schakelen.</li> <li>2. Wanneer het LED-lampje brandt, houdt u de lichtschakelaar lang ingedrukt om de helderheid van het licht aan te passen.</li> <li>3. Raak de ontwasemingsknop aan om de ontwasemingsfunctie in/uit te schakelen.</li> <li>4. Energiebesparing: de spiegel wordt automatisch uitgeschakeld na 3 uur stand-by te hebben gestaan.</li> </ol>
<p><b>Model 3</b></p>  <p>① Lichtschakelaar en helderheidsaanpassing ② Ontwasemingsschakelaar en klokinstelling</p>	<ol style="list-style-type: none"> <li>1. Druk op de schakelknop om de spiegel in en uit te schakelen.</li> <li>2. Wanneer het LED-lampje brandt, houdt u de lichtschakelaar lang ingedrukt om de helderheid van het licht aan te passen.</li> <li>3. Raak de ontwasemingsknop aan om de ontwasemingsfunctie in/uit te schakelen.</li> <li>4. Wanneer de demister is ingeschakeld, houdt u de demister-knop 3 seconden lang ingedrukt totdat het minuutnummer knippert, raak de lichtschakelaarknop aan om minuten toe te voegen. Raak de ontwasemingsschakelaar opnieuw aan om de uurinstelling te activeren. Wanneer het uurnummer begint te knipperen, raakt u de lichtknop aan om het uur toe te voegen totdat de juiste tijd wordt weergegeven. Raak de demister-schakelaar opnieuw aan of raak gedurende 6 seconden geen enkele knop aan om de tijdinstelling te voltooien.</li> <li>5. Het scherm geeft om de 15 seconden afwisselend de huidige temperatuur en tijd weer.</li> <li>6. Energiebesparing: de spiegel wordt automatisch uitgeschakeld na 3 uur stand-by te hebben gestaan.</li> </ol>

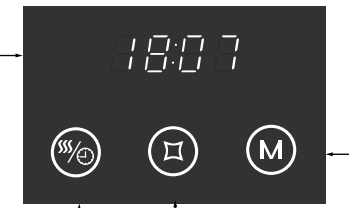
<p><b>Model 4</b></p>  <p>② Ontwasemingsschakelaar en klokinstelling ③ Lichtkleur en klokaanpassing ④ Bluetooth-schakelaar ① Lichtschakelaar en helderheidsaanpassing</p>	<ol style="list-style-type: none"> <li>1. Druk op de schakelknop om de spiegel in en uit te schakelen.</li> <li>2. Wanneer het LED-lampje brandt, houdt u de lichtschakelaar 2 seconden ingedrukt om de lichtkleur te wijzigen.</li> <li>3. Raak de demister-schakelaar aan om de demisterfunctie in of uit te schakelen.</li> <li>4. Wanneer de demister is ingeschakeld, houdt u de demisterknop 3 seconden lang ingedrukt totdat het minuutnummer knippert, raak de lichtschakelaarknop aan om minuten toe te voegen. Raak de ontwasemingsschakelaar opnieuw aan om de uurinstelling te activeren. Wanneer het uurnummer begint te knipperen, raakt u de lichtknop aan om het uur toe te voegen totdat de juiste tijd wordt weergegeven. Raak de demister-schakelaar opnieuw aan of raak gedurende 6 seconden geen enkele knop aan om de tijdinstelling te voltooien.</li> <li>5. Het scherm geeft om de 15 seconden afwisselend de huidige temperatuur en tijd weer.</li> <li>6. Raak de Bluetooth-knop aan om de Bluetooth-functie te activeren. Schakel de Bluetooth-functie op uw apparaat in en zoek naar Q518 om te koppelen.</li> <li>7. Energiebesparing: de spiegel wordt automatisch uitgeschakeld na 3 uur stand-by te hebben gestaan.</li> </ol>
<p><b>Model 5</b></p>  <p>① Schakelknop ② Aanpassingsknop voor lichtkleur en helderheid</p>	<ol style="list-style-type: none"> <li>1. Druk op de schakelknop om het LED-licht in en uit te schakelen.</li> <li>2. Wanneer de LED verlichting aan is, druk op de M knop om de lichtkleur om te schakelen van daglicht, warm wit, naar natuurlijk wit.</li> <li>3. Wanneer de LED verlichting aan is, houdt u de M knop ingedrukt om de helderheid van het licht aan te passen.</li> <li>4. Energiebesparing: De spiegel wordt automatisch uitgeschakeld na 3 uur stand-by te hebben gestaan.</li> </ol>
<p><b>Model 6</b></p>  <p>① Lichtschakelaar en helderheidsaanpassing ② Ontwasemingsschakelaar en klokinstelling ③ Lichtkleur en klokaanpassing ④ Aanpassingsknop voor lichtkleur en helderheid</p>	<ol style="list-style-type: none"> <li>1. Druk op de schakelknop om het LED-licht in en uit te schakelen.</li> <li>2. Wanneer het LED-licht aan is, raakt u de M-knop aan om de lichtkleur om te schakelen van warm wit, natuurlijk wit, koel licht. Houdt u de M knop lang ingedrukt om de helderheid van het licht aan te passen.</li> <li>3. Raak de ontwasemingsknop aan om de ontwasemingsfunctie in/uit te schakelen.</li> <li>4. Houd de ontwasemingsknop 5 seconden lang ingedrukt tot het minuutnummer knippert, raak de lichtschakelaar aan om minuten toe te voegen. Wanneer het uurnummer begint te knipperen, raakt u de lichtschakelaar aan om het uur toe te voegen totdat de juiste tijd wordt weergegeven. Houd de ontwasemingsschakelaar opnieuw lang ingedrukt of raak gedurende 5 seconden geen knop aan om het instellen van de tijd te voltooien.</li> <li>5. Het demisterpad wordt automatisch ingeschakeld wanneer het LED-lampje brandt.</li> <li>6. Energiebesparend model: het LED-lampje en alle andere functies worden na 3 uur stand-by uitgeschakeld.</li> </ol>



## Verzorging & onderhoud

**OPMERKING:** Gebruik warm zeepsop en een zachte, vochtige, pluisvrije doek om de spiegel schoon te maken. Veeg het droog met nog een schone doek. Glasreiniger kan indien nodig op het spiegelloppervlak worden gebruikt. Vermijd schuursponsjes, schuurmiddelen en chemische reinigingsmiddelen omdat deze het glas en het frame kunnen beschadigen. In gebieden met hard water kan kalkaanslag op het glas afzetten. Door regelmatig schoon te maken, wordt dit probleem geminimaliseerd.

Als deze aanslag steeds moeilijker te verwijderen is, breng dan een kleine hoeveelheid witte azijn aan op het gebied.

- Probeer niet om het glas te snijden.
- Raak het glas niet met harde of scherpe objectieven.
- Om het risico van verwurging te beperken, moet de flexibele bedrading die met deze armatuur is verbonden, doeltreffend aan de muur worden bevestigd als de bedrading binnen handbereik is

### Vervanging van led-verlichting:

de lichtbron in dit product mag alleen worden vervangen door de fabrikant of een gekwalificeerde elektricien.

**Maximale stroomuitgang scheerapparaat: 0.5A**

**Anmärkning:** För att kunna använda produkten säkert och korrekt måste spegeln vara ansluten till trådarna och strömförsörjningen som överensstämmer med IEE -föreskrifterna. Se till att all elektrisk ström har stängts av helt. Använd en kopplingsdosa eller andra riktiga kabelanslutningar för att ansluta ledningar i enlighet med huvudströmförsörjningen; Installationen måste utföras av en professionell elektriker. Fel installation kan leda till produktskada eller / och personskada.

\* Denna produkt är endast lämplig för inomhusbruk.

### Diagrama de conexión para terminal de entrada



SUMINISTRO DE RED

LÁMPARA

**Varning:** Jordningssystemet är utformat i denna spegel och jordkabeln måste anslutas för att skydda dig från en elektrisk stöt.

Om den externa flexibla kabeln eller sladden till denna armatur skadas ska den uteslutande bytas ut av tillverkaren, dennes serviceagent eller en liknande kvalificerad person för att undvika fara.

### Anslutningsmetod

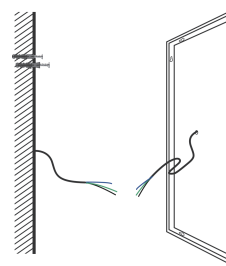

Infälld väggtyp

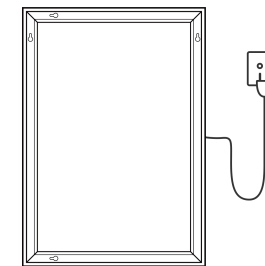

vägg plugg

### Installationsverktyg (enligt nedan)

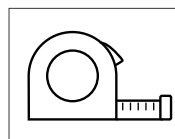

Måttband

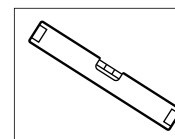

Andenivå

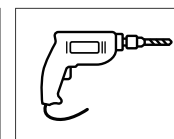

Elektrisk borr

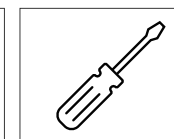

Skruvmejsel

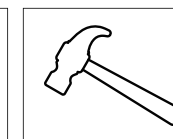

Hammare

## Installationssteg

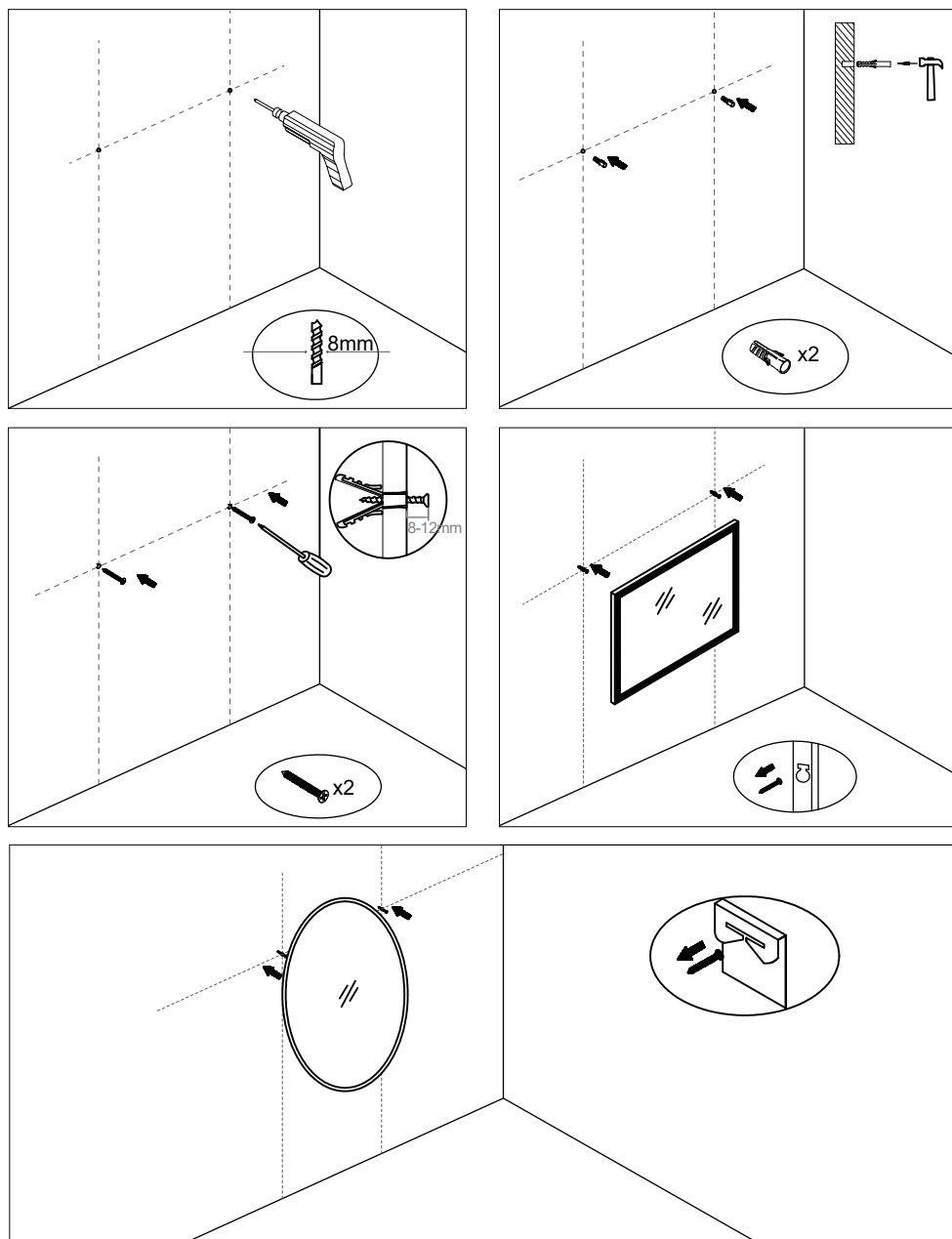

Ljusfärgen på omkopplarknappen är blå när spegeln är avstängd och vit när spegeln är påslagen.

## Modell 1



Ljusbrytare och ljusstyrkajustering

1. Tryck på omkopplarknappen för att slå på och stänga av spegeln.
2. När LED -lampan är tänd, håll omkopplarknappen intryckt för att justera ljusstyrkan.
3. Energibesparing: Spegeln stängs av automatiskt efter att ha stått i beredskap i 3 timmar.

## Modell 2



① Demister Switch    ② Ljusbrytare och ljusstyrkajustering

1. Tryck på omkopplarknappen för att slå på och stänga av spegeln.
2. När LED -lampan är tänd, håll länge knappen för strömbrytare intryckt för att justera ljusstyrkan.
3. Tryck på avlägsnarknappen för att slå på/av avstängningsfunktionen.
4. Energibesparing: Spegeln stängs av automatiskt efter att ha stått i beredskap i 3 timmar.

## Modell 3



① Skärm för tid och temperatur    ② Demister och klockinställning

1. Tryck på omkopplarknappen för att slå på och stänga av spegeln.
2. När LED -lampan är tänd, håll länge knappen för strömbrytare intryckt för att justera ljusstyrkan.
3. Tryck på avlägsnarknappen för att slå på/av avstängningsfunktionen.
4. När avlägsnaren är påslagen, håll ned avlägsnarknappen i 3 sekunder tills minutnumret blinkar, tryck på ljusknappen för att lägga till minut. Tryck på avstängningsknappen igen för att aktivera timinställningen. När timnumret börjar blinka, tryck på ljusknappen för att lägga till timme tills rätt tid visas.  
Tryck på avstängningsknappen igen eller tryck inte på någon knapp i 6 sekunder för att avsluta tidsinställningen.
5. Skärmen visar alternativt aktuell temperatur och tid var 15: e sekund.
6. Energibesparing: Spegeln stängs av automatiskt efter att ha stått i beredskap i 3 timmar.

## Modell 4

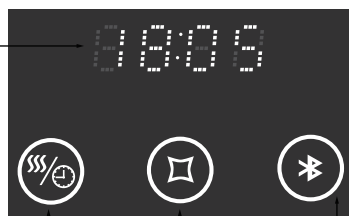

- ② Demister och klockinställning
- ③ Justering av ljusfärg och klocka
- ④ Bluetooth -omkopplare
- ① Skärm för tid och temperatur

1. Tryck på omkopplarknappen för att slå på och stänga av spegeln.
2. När LED -lampan är tänd, håll knappen för strömbrytare intryckt i 2 sekunder för att ändra ljusfärgen.
3. Peka på avskiljarknappen för att slå på/av avstängningsfunktionen.
4. När avlägsnaren är påslagen, håll ned avlägsnarknappen i 3 sekunder tills minutnumret blinkar, tryck på ljusknappen för att lägga till minut. Tryck på avstängningsknappen igen för att aktivera timinställningen. När timnumret börjar blinka, tryck på ljusknappen för att lägga till timme tills rätt tid visas.  
Tryck på avstängningsknappen igen eller tryck inte på någon knapp i 6 sekunder för att avsluta tidsinställningen.
5. Skärmen visar alternativt aktuell temperatur och tid var 15: e sekund.
6. Tryck på Bluetooth -knappen för att aktivera Bluetooth-funktionen. Slå på Bluetooth -funktionen på din enhet och sök efter Q518 för att para ihop.
7. Energibesparing: Spegeln stängs av automatiskt efter att ha stått i beredskap i 3 timmar.

## Modell 5



- ① Växlingsknapp
- ② Justeringsknapp för ljus färg och ljusstyrka

1. Tryck på strömbrytarknappen för att tända och släcka LED-lampan.
2. När LED-lampan är tänd, rör vid M-knappen för att byta ljusfärg från dagsljus, varmvitt till naturvitt.
3. När LED-ljuset är på, håll in M-knappen länge för att justera ljusstyrkan.
4. Energibesparing: Spegeln stängs av automatiskt efter att ha varit i standby i 3 timmar.

## Modell 6

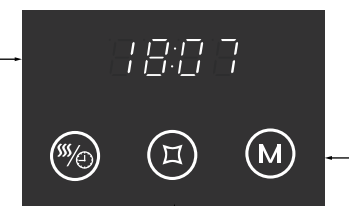

- ① Skärm för tid och temperatur
- ② Demister och klockinställning
- ③ Justering av ljusfärg och klocka
- ④ Justeringsknapp för ljus färg och ljusstyrka

1. Tryck på strömbrytarknappen för att tända och släcka LED-lampan.
2. När LED-lampan är tänd, rör vid M-knappen för att byta ljusfärg från Varmvitt ,Naturvitt,svalt ljus.Håll in M-knappen länge för att justera ljusstyrkan.
3. Tryck på avlägsnarknappen för att slå på/av avstängningsfunktionen.
4. Håll in demisterknappen länge i 5 sekunder tills minutnumret blinkar, tryck på ljusknapparna för att lägga till minuten. Rör vid avspärrningsknappen igen för att aktivera timinställningen, när timnumret börjar blinka, rör vid ljusknappen för att lägga till timmar tills rätt tid visas. Håll in demistern på nytt eller rör ingen knapp i 5 sekunder för att avsluta tidsinställningen.
5. Avfuktaren slås på automatiskt när LED-lampan lyser.
6. Energisparmodell: LED-lampan och alla andra funktioner stängs av efter 3 timmars standby.

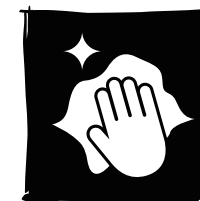

## Skötsel och underhåll

**OBS:** Använd varmt tvålwater och en mjuk, fuktig, luddfri trasa för att rengöra spegeln. Torka av det med ännu en ren trasa. Glasrengöringsmedel kan användas på spegelytan vid behov. Undvik skurkar, slipmedel och kemiska rengöringsmedel eftersom de kan skada glaset och ramen. I områden med hårt vatten kan kalk ansamlas på glaset. Regelbunden rengöring minimerar detta problem.  
Om denna ansamling blir allt svårare att ta bort, applicera en liten mängd vit vinäger på området.

- Försök inte att skära glaset.
- Slå inte mot glaset med hårda eller skarpa mål.
- För att minska risken för strypning ska den flexibla ledningen som är ansluten till denna armatur vara effektivt fastsatt i väggen om ledningen är inom räckhåll för en arm.

## LED-ljusbyte:

Ljuskällan i denna produkt får endast bytas ut av tillverkaren eller en kvalificerad elektriker.

## Rakapparattuttag maximal strömuttag: 0.5A