

Anleitung Instruction

für Spiegel mit LED Beleuchtung
for Mirrors with LED light



Informationen für EU-Vertreter
Name: APEX CE Specil alliste limited
Adresse: UN 3D North Point House, North
Point Business Park, New Mallow
Road, Cork, T23 AT2P, Ireland
EC REP CE



Notes: In order to use the product safely and properly, the mirror must be connected to the wires and the power supply that conform the IEE Wiring Regulations. This product is suitable for indoor use only. Make sure all the electrical power has been completely switched off before starting installation work. The installation must be executed by a professional electrician. The wrong installation may lead to product damage or / and personal injury.

Wiring diagram for input terminal

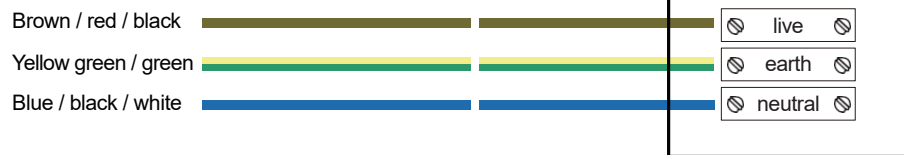

MAINS SUPPLY

LUMINAIRE

Warning: The Earthing system is designed in this mirror and the earth wire needs be connected to protect you from an electric shock.

If the external flexible cable or cord of this luminaire is damaged, it shall be exclusively replaced by the manufacturer or his service agent or a similar qualified person in order to avoid a hazard.

Connection method

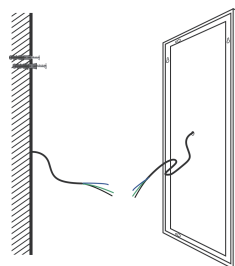

Wire buried wall type

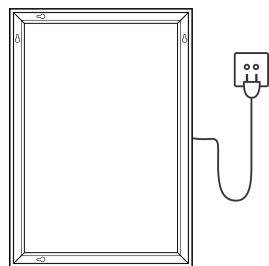

Wall plug

Installation Tools (as shown below)

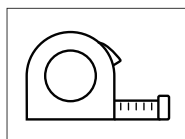

Tape Measure

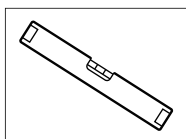

Spirit Level

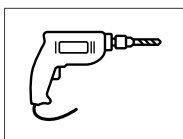

Electric Drill

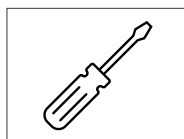

Screwdriver

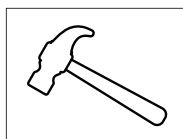



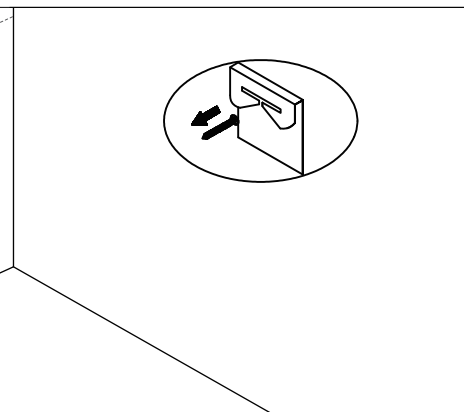
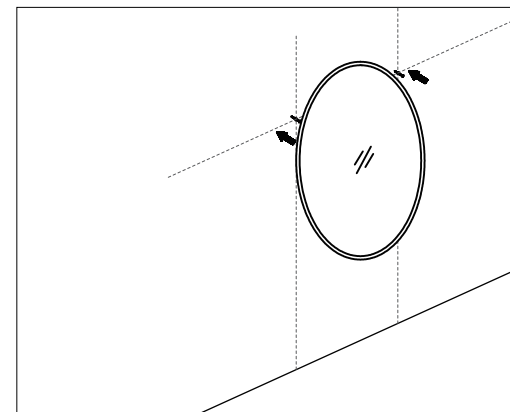
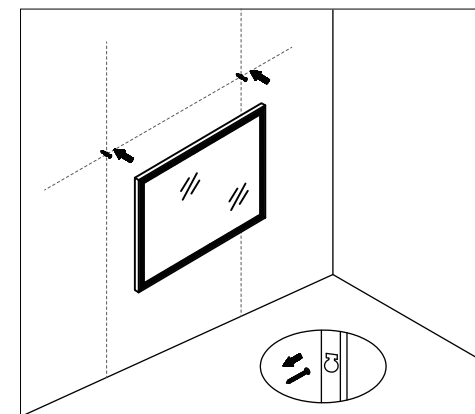
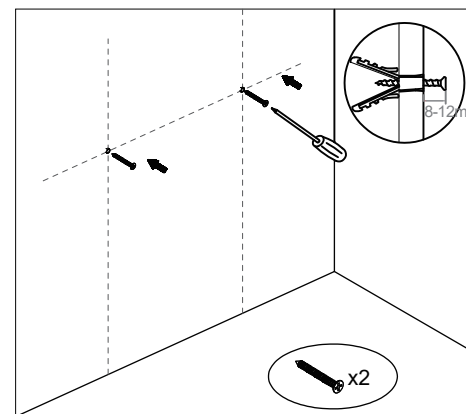
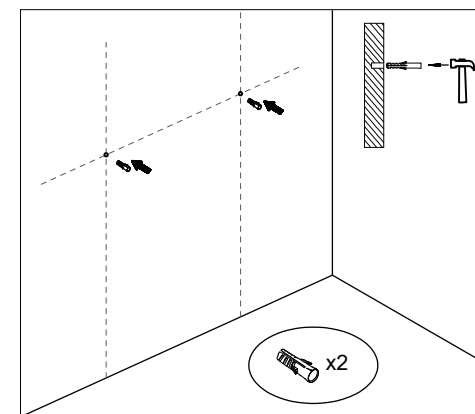
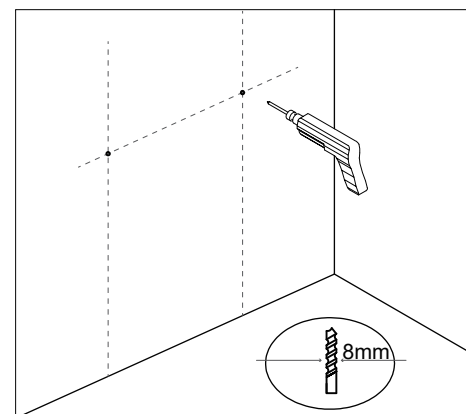

Hammer

Installation steps

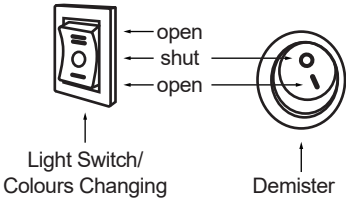
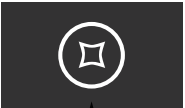
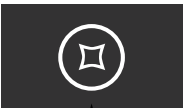

The light colour on the switch button is blue when the mirror is off, and white when the mirror is switched on.

<p>Model 1</p>  <p>Light Switch/ Colours Changing</p> <p>Demister</p>	<ol style="list-style-type: none"> 1. Push the button up to switch on the Warm LED light and push down to switch on the cold LED light. Push the button in the middle to switch the LED light off. 2. Press the Demister button to switch the demister function on/off
<p>Model 2</p>  <p>Light Switch/Brightness Adjustment</p>	<ol style="list-style-type: none"> 1. When the mirror connected to the power successfully, the switch button will light up blue. When the LED light switched on, the button turns to white. 2. Touch the switch button to switch on the LED light, touch again to switch off. 3. For the mirror with demister function, demister pad will turn on automatically when the LED light is on. 4. For the mirror with dimmer light function, long press the switch button to adjust the light brightness. 5. Energy saving model: the LED light and all the other functions will be switched off after 3 hour standing by.
<p>Model 3</p>  <p>Light Switch/Colours Changing/Brightness Adjustment</p>	<ol style="list-style-type: none"> 1. When the mirror connected to the power successfully, the switch button will light up blue. When the LED light switched on, the button turns to white. 2. Touch the switch button to switch on the LED light, touch again the LED light colour switch from cool light, Warm White, Natural White to switch off accordingly. 3. Long press the switch button to adjust the brightness 4. For the mirror with demister function, demister pad will turn on automatically when the LED light is on. 5. Energy saving model: the LED light and all the other functions will be switched off after 3 hour standing by.

<p>Model 4</p>  <p>① Bluetooth</p> <p>② Light Switch/Brightness Adjustment (or Demister)</p>	<ol style="list-style-type: none"> 1. When the mirror connected to the power successfully, the switch button will be light up blue. When the LED light switched on, the button turns to white. 2. Touch the switch button to switch on the LED light, touch again to switch off. 3. Long press the switch button to adjust the brightness 4. Touch the Bluetooth Button to switch the Bluetooth function on and off. Search for SG-MUSIC on your device to pair. 5. The demister pad will turn on automatically when the LED light is on. 6. Energy saving model: the LED light and all the other functions will be switched off after 3 hour standing by.
<p>Model 5</p>  <p>① Bluetooth ② Demister/Clock Setting Button</p> <p>③ Light Switch/Colours Changing/ Brightness Adjustment</p>	<p> A: Light Switch/ Colours Changing/ Brightness Adjustment</p> <ol style="list-style-type: none"> 1. Tap the switch button ③ on the mirror, the LED light is switched on. 2. Change Light Colours: Tap switch button ③ (less than 1 second), LED Light colour will be changed successively from cool light, Warm White, Natural White , and then switch the light off. 3. For Brightness Adjustable Model: long hold switch button until the light start changing brightness. Light brightness can be adjusted from 5% to 100%. Release the switch button to save the change after finished. <p> B: Anti-fog/ Reset the Time and Date</p> <p>Anti-fog: Tap the Demister Switch ② to switch on/off the Anti-fog function. A demister sign will light up on the display screen when the anti-fog function is on.</p> <p>Reset the Time and Date:</p> <ol style="list-style-type: none"> 1. Hold button ② for 3 seconds until the year number start flashing. Tap button ② or ① to increase or decrease the number to the correct year. 2. Press button ② to reset the month and day. When the month and day number start flashing, tap button ② or button ① to increase or decrease the number to the correct month and day. 3. Repeat step 2 to reset the hour and minute accordingly. 4. Press button ② again or don't do any operations for 5 seconds until the number stop flashing to exit the clock setting model.

C: Bluetooth Speaker

1. Tap Bluetooth button ① to turn on the Bluetooth Speaker function.
2. Turn on the Bluetooth function on your phone and search for CS-RY01A to connect.
3. When the Bluetooth has been successfully connected, Play and Turn up/down the volume on your phone.

Model 6

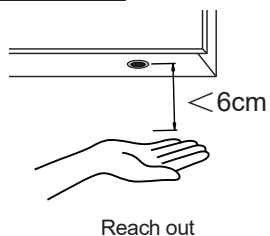

1. Gently wave your hand to sense the on and off of the light off, the sensing distance is within 6cm,
2. Products with anti-fog function, the anti-fog is synchronized with the light off during induction

Please note:

The sensor must be placed at least 50cm (distributor) above any objects (such as faucets, sinks and soap) to avoid any interference. Please also keep the sensor area as clear as possible, because the target under the sensor can stop the sensor from working properly.

Model 7



- ① Switch Button ② Light Colour & Brightness Adjustment Button

1. When the mirror connected to the power successfully, the switch button will be light up blue. When the LED light switched on, the button turns to white.
2. Press the switch button to switch the LED light on and off.
3. When the LED light is on, touch the M Button to switch the light colour from cool light, Warm White, Natural White accordingly.
4. When the LED light is on, long hold the M Button to adjust the light brightness.
5. Energy Saving: The mirror will be automatically powered off after being on stand by for 3 hours.

Model 8



- ① Demister ③ Light Switch
② Light Colour & Brightness Adjustment Button

1. When the mirror connected to the power successfully, the switch button will be light up blue. When the LED light switched on, the button turns to white.
2. Touch Light Switch, light and M button on/off.
3. When the LED light is on, touch the M Button to switch the light colour from cool light, Warm White, Natural White accordingly.
4. When the LED light is on, long hold the M Button to adjust the light brightness.
5. Touch the demister button to switch on/off the demister function.
6. Energy Saving: The mirror will be automatically powered off after being on stand by for 3 hours.

Model 9



- ① Light Switch & Brightness Adjustment & Clock Setting
② Demister Switch & Clock and date setting Button

1. Press the switch button to switch the mirror on and off.
2. When the LED light is on, long hold the light switch button to adjust the light brightness.
3. Touch the demister button to switch on/off the demister function.
4. Reset the Time and Date:
 - 1) Long press Clock Setting Button until the year number start flashing. Tap switch button to increase the number to the correct year.
 - 2) Press Clock Setting Button to reset the month and day. When the month and day number start flashing, tap switch button to increase the number to the correct month and day.
 - 3) Repeat step 2) to reset the minute and hour accordingly.
 - 4) Press Clock Setting Button again or don't do any operations for 5 seconds until the number stop flashing to exit the clock setting model.
5. 3H automatic power off to save energy

Model 10



- ① Light Switch & Brightness Adjustment & Colours Changing & Clock Setting
② Demister Switch & Clock and date setting Button

1. Touch the switch button to switch on the LED light, touch again the LED light colour switches from cool light, Warm White, Natural White to switch off accordingly.
2. When the LED light is on, long hold the light switch button to adjust the light brightness.
3. Touch the demister button to switch on/off the demister function.
4. Reset the Time and Date:
 - 1) Long press Clock Setting Button until the year number start flashing. Tap switch button to increase the number to the correct year.
 - 2) Press Clock Setting Button to reset the month and day. When the month and day number start flashing, tap switch button to increase the number to the correct month and day.
 - 3) Repeat step 2) to reset the minute and hour accordingly.
 - 4) Press Clock Setting Button again or don't do any operations for 5 seconds until the number stop flashing to exit the clock setting model.
5. 3H automatic power off to save energy.

Model 11



① Clock and date setting Button

② Light Switch & Brightness Adjustment & Clock Setting

1. Touch the switch button to switch on the LED light.
2. Long press the switch button to adjust the brightness
3. Reset the Time and Date:
 - 1) Long press Clock Setting Button until the year number start flashing. Tap switch button to increase the number to the correct year.
 - 2) Press Clock Setting Button to reset the month and day. When the month and day number start flashing, tap switch button to increase the number to the correct month and day.
 - 3) Repeat step 2) to reset the minute and hour accordingly.
 - 4) Press Clock Setting Button again or don't do any operations for 5 seconds until the number stop flashing to exit the clock setting model.
5. 3H automatic power off to save energy.

Model 12



① Clock and date setting Button

② Light Switch & Brightness Adjustment & Colours Changing & Clock Setting

1. Touch the switch button to switch on the LED light, touch again the LED light colour switches from cool light, Warm White, Natural White to switch off accordingly.
2. Long press the switch button to adjust the brightness
3. Reset the Time and Date:
 - 1) Long press Clock Setting Button until the year number start flashing. Tap switch button to increase the number to the correct year.
 - 2) Press Clock Setting Button to reset the month and day. When the month and day number start flashing, tap switch button to increase the number to the correct month and day.
 - 3) Repeat step 2) to reset the minute and hour accordingly.
 - 4) Press Clock Setting Button again or don't do any operations for 5 seconds until the number stop flashing to exit the clock setting model.
5. 3H automatic power off to save energy.



Care & maintenance

NOTE: Use warm soapy water and a soft, damp, lint-free cloth to clean the mirror. Wipe it dry with another clean cloth. Glass cleaner can be used on the mirror surface when required. Avoid scourers, abrasives and chemical cleaners as they can damage the glass and the frame. In hard water areas, limescale may deposit on the glass. Regular cleaning will minimize this problem. If this build-up becomes increasingly difficult to remove, apply a small amount of white vinegar on the area.

- ✓ Do not attempt to cut the glass.
- ✓ Do not hit the glass with hard or sharp objectives.
- ✓ To reduce the risk of strangulation the flexible wiring connected to this luminaire shall be effectively fixed to the wall if the wiring is within arm's reach

For non-user replaceable light sources:

The light source contained in this luminaire shall only be replaced by the manufacturer or his service agent or a similar qualified person.

Shaver socket maximum current outlet: 0.5A

Achtung: um die normale Anwendung vom Produkt zu garantieren, muss die Montage durch fachliche Elektrotechniker durchgeführt werden. **Den Stromkreis ausschalten. Mit dem Klemmepult die Produktdreiecker im Draußen und die reservierten Dreiecker an der Wand verbinden.** Eine falsche Montage wird zur Beschädigung vom Produkt oder zur persönlichen Sicherheit führen.

* Dieses Produkt ist nur geeignet für Montage an einer Massivwand usw. im Raum.

Anschlussplan für Eingangsklemme



NETZVERSORGUNG

Warnung: Das Erdungssystem ist in diesem Spiegel ausgelegt und das Erdungskabel muss angeschlossen werden.

Wenn die externe flexible Leitung oder das Kabel dieser Leuchte beschädigt ist, muss sie/es ausschließlich durch den Hersteller oder seinen Kundendienst oder eine ähnlich qualifizierte Person ersetzt werden, um eine Gefährdung zu vermeiden.

LEUCHE

Verbindungsmethode

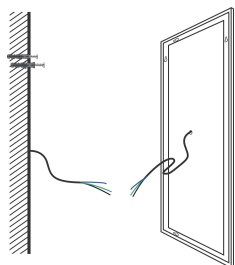

Typ der versenkten Wand

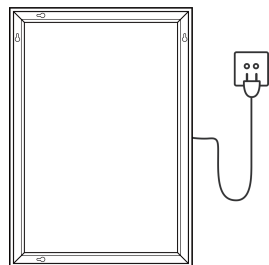

Wandstecker

Installationswerkzeuge (wie unten gezeigt)

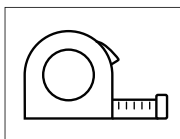

Maßband

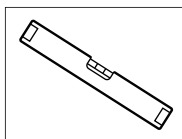

Wasserwaage

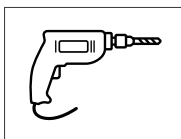

Elektrische Bohrmaschine

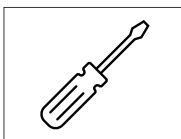

Schraubenzieher

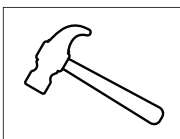



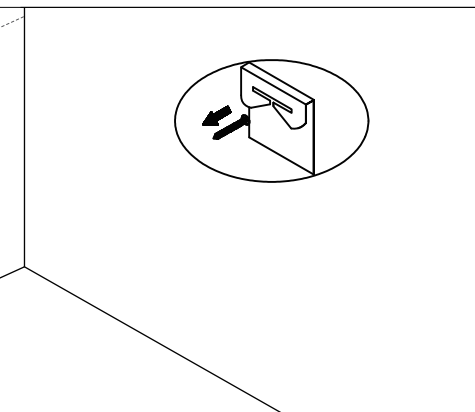
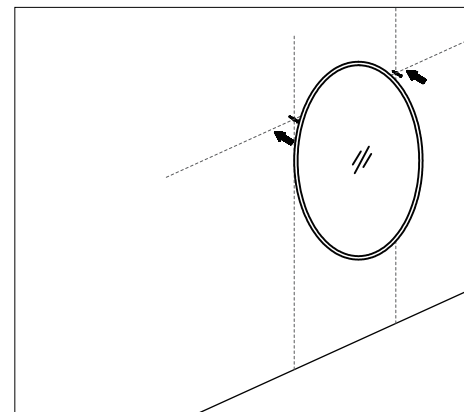
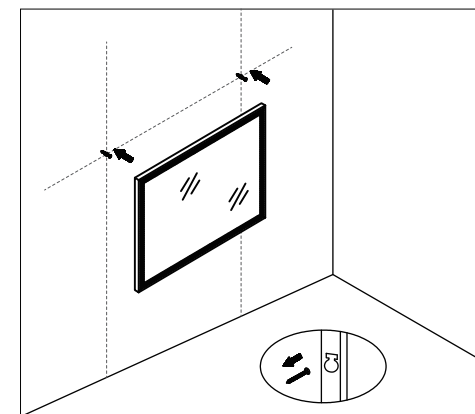
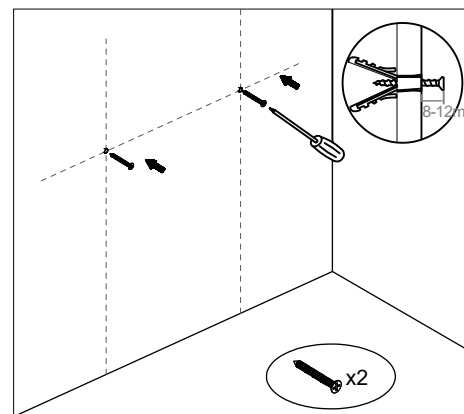
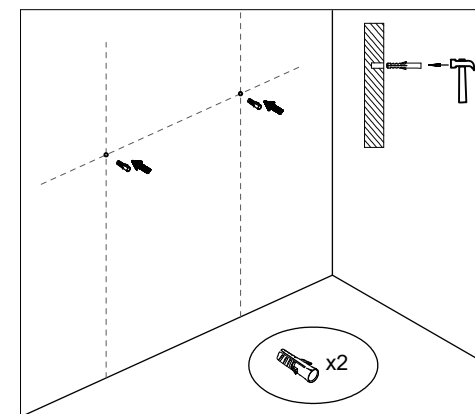
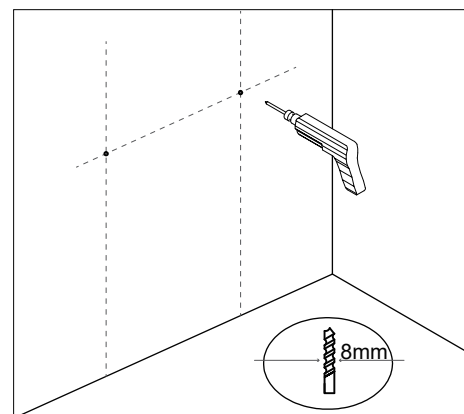

Hammer

Installationsschritte

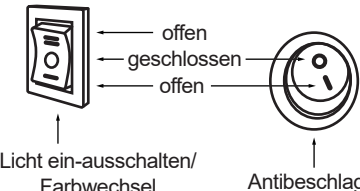

Die Lichtfarbe auf dem Schalterknopf ist blau, wenn der Spiegel ausgeschaltet ist, und weiß, wenn der Spiegel eingeschaltet ist.

<p>Modell 1</p> 	<ol style="list-style-type: none"> 1. Drücken Sie die Taste nach oben, um das warme LED-Licht einzuschalten, und drücken Sie es nach unten, um das kalte LED-Licht einzuschalten. Drücken Sie die Taste in der Mitte, um das LED-Licht auszuschalten. 2. Drücken Sie die Demister-Taste, um die Demister-Funktion ein-/auszuschalten
<p>Modell 2</p>  <p>Licht ein-ausschalten/ Lichthelligkeit einstellen</p>	<ol style="list-style-type: none"> 1. Wenn der Spiegel erfolgreich an die Stromversorgung angeschlossen ist, leuchtet die Umschalttaste blau. Wenn das LED-Licht eingeschaltet wird, wird die Taste weiß. 2. Berühren Sie die Schalttaste, um das LED-Licht einzuschalten, berühren Sie sie erneut, um sie auszuschalten. 3. Bei Spiegeln mit Demisterfunktion schaltet sich das Demisterpad automatisch ein, wenn das LED-Licht an ist. 4. Halten Sie beim Spiegel mit Dimmerlichtfunktion den Schalter lange gedrückt, um die Lichthelligkeit einzustellen. 5. Energiesparmodus: Der Spiegel wird automatisch ausgeschaltet, nachdem er 3 Stunden im Standby-Modus war.
<p>Modell 3</p>  <p>Licht ein-ausschalten/ Farbwechsel/Lichthelligkeit einstellen</p>	<ol style="list-style-type: none"> 1. Wenn der Spiegel erfolgreich an die Stromversorgung angeschlossen ist, leuchtet die Umschalttaste blau. Wenn das LED-Licht eingeschaltet wird, wird die Taste weiß. 2. Berühren Sie die Schaltertaste, um das LED-Licht einzuschalten, berühren Sie erneut den LED-Lichtfarbschalter von kühles Licht, Warmweiß, Naturweiß um entsprechend auszuschalten. 3. Halten Sie die Umschalttaste lang gedrückt, um die Helligkeit anzupassen. 4. Bei Spiegeln mit Demisterfunktion schaltet sich das Demisterpad automatisch ein, wenn das LED-Licht an ist. 5. Energiesparmodus: Der Spiegel wird automatisch ausgeschaltet, nachdem er 3 Stunden im Standby-Modus war.

<p>Modell 4</p>  <p>① Bluetooth ② Licht ein-ausschalten/Lichthelligkeit einstellen(oder Antibeslag)</p>	<ol style="list-style-type: none"> 1. Wenn der Spiegel erfolgreich an die Stromversorgung angeschlossen ist, leuchtet die Umschalttaste blau. Wenn das LED-Licht eingeschaltet wird, wird die Taste weiß. 2. Berühren Sie die Schalttaste, um das LED-Licht einzuschalten, berühren Sie sie erneut, um sie auszuschalten. 3. Halten Sie die Umschalttaste lang gedrückt, um die Helligkeit anzupassen. 4. Berühren Sie die Bluetooth-Schaltfläche, um die Bluetooth-Funktion ein- und auszuschalten. Suchen Sie SG-MUSIC auf Ihrem Gerät, um es zu koppeln. 5. Das Demisterpad schaltet sich automatisch ein, wenn das LED-Licht an ist. 6. Energiesparmodus: Das LED-Licht und alle anderen Funktionen werden nach 3 Stunde automatisch ausgeschaltet.
<p>Modell 5</p>  <p>① Bluetooth ② Antibeslag/Uhrreinstellungstaste ③ Licht ein-ausschalten/ Farbwechsel/Lichthelligkeit einstellen</p>	<p>A: Lichtschalter/Farbwechsel/Helligkeitsanpassung</p> <ol style="list-style-type: none"> 1. Tippen Sie auf den Schalterknopf ③ am Spiegel, das LED-Licht wird eingeschaltet. 2. Lichtfarben ändern: Tippen Sie auf die Umschalttaste ③ (weniger als 1 Sekunde), die LED-Lichtfarbe schaltet sich um von kühles Licht, Warmweiß, Naturweiß, bis das Licht ausgeschaltet wird. 3. Für helligkeitsverstellbares Modell: Halten Sie den Schalter lange gedrückt, bis sich das Licht ändert. Die Lichthelligkeit kann von 5 % bis 100 % eingestellt werden. Lassen Sie die Umschalttaste los, um die Änderung nach Abschluss zu speichern. <p>B: Anti-Beslag / Uhrzeit und Datum zurücksetzen</p> <p>Anti Nebel: Tippen Sie auf den Demister-Schalter ②, um die Anti-Fog-Funktion ein-/auszuschalten. Wenn die Antibeschlagfunktion eingeschaltet ist, leuchtet auf dem Display ein Demister-Zeichen auf.</p> <p>Uhrzeit und Datum zurücksetzen:</p> <ol style="list-style-type: none"> 1. Halten Sie die Taste ② 3 Sekunden lang gedrückt, bis die Jahreszahl zu blinken beginnt. Tippen Sie auf die Schaltfläche ② oder ①, um die Zahl auf das richtige Jahr zu erhöhen oder zu verringern. 2. Tippen Sie auf die Schaltfläche ②, um Monat und Tag zurückzusetzen. Wenn die Monats- und Tagesnummer zu blinken beginnen, tippen Sie auf die Taste ② oder die Taste ①, um die Zahl auf den richtigen Monat und Tag zu erhöhen oder zu verringern. 3. Wiederholen Sie Schritt 2, um die Minute und Stunde entsprechend zurückzusetzen. 4. Tippen Sie erneut auf die Taste ② oder führen Sie 5 Sekunden lang keine Bedienung durch, bis die Zahl aufhört zu blinken, um das Uhrzeitstellungsmodell zu verlassen..

☎ C: Bluetooth-Lautsprecher

1. Tippen Sie auf die Bluetooth-Taste ①, um die Bluetooth-Lautsprecherfunktion einzuschalten.
2. Schalten Sie die Bluetooth-Funktion Ihres Telefons ein und suchen Sie nach CS-RY01A, um eine Verbindung herzustellen.
3. Wenn die Bluetooth-Verbindung erfolgreich hergestellt wurde, Spielen Sie ab und drehen Sie die Lautstärke Ihres Telefons auf / ab.

Modell 6

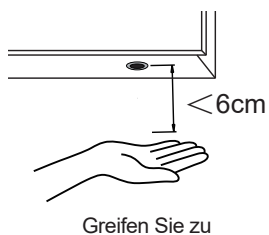

1. Im Rahmen eines gültigen Abstandes (innerhalb von 6cm) kann die LED-Leuchte eingeschaltet werden und durch leichtes Winken mit der Hand den Bereich unter dem Sensor überqueren.
2. Bei Spiegeln mit Demisterfunktion schaltet sich das Demisterpad automatisch ein, wenn das LED-Licht an ist.

Bitte beachten Sie:

Der Sensor wurde mindestens 50 cm über einem Gegenstand angebracht (z.B. Wasserhahn, Spüle, Suppenspender usw.), um Störungen zu vermeiden. Bitte halten Sie auch den Sensorbereich so frei wie möglich, da Gegenstände unter den Sensor kann dazu führen, dass der Sensor nicht mehr richtig funktioniert.

Modell 7



- ① Schaltertaste ② Taste zum Einstellen von Lichtfarbe und Helligkeit

1. Wenn der Spiegel erfolgreich an die Stromversorgung angeschlossen ist, leuchtet die Umschalttaste blau. Wenn das LED-Licht eingeschaltet wird, wird die Taste weiß.
2. Press the switch button to switch the LED light on and off.
3. Wenn das LED-Licht eingeschaltet ist, berühren Sie die M-Taste, um die Lichtfarbe entsprechend zwischen kühles Licht, Warmweiß, Naturweiß umzuschalten.
4. Wenn das LED-Licht eingeschaltet ist, halten Sie die M-Taste lange gedrückt, um die Helligkeit des Lichts einzustellen.
5. Energy Saving: The mirror will be automatically powered off after being on stand by for 3 hours

Modell 8



- ① Antibeschlag ③ Licht ein-ausschalten
② Taste zum Einstellen von Lichtfarbe und Helligkeit

1. Wenn der Spiegel erfolgreich an die Stromversorgung angeschlossen ist, leuchtet die Umschalttaste blau. Wenn das LED-Licht eingeschaltet wird, wird die Taste weiß.
2. Touch Light Switch, Licht und M-Taste an/aus.
3. Wenn das LED-Licht eingeschaltet ist, berühren Sie die M-Taste, um die Lichtfarbe entsprechend zwischen kühles Licht, Warmweiß, Naturweiß umzuschalten.
4. Wenn das LED-Licht eingeschaltet ist, halten Sie die M-Taste lange gedrückt, um die Helligkeit des Lichts einzustellen.
5. Berühren Sie die Demister-Taste, um die Demister-Funktion ein-/auszuschalten.
6. Energiesparmodus: Der Spiegel wird automatisch ausgeschaltet, nachdem er 3 Stunden im Standby-Modus war.

Modell 9



- ① Lichtschalter & Helligkeitseinstellung & Uhreinstellung
② Entfeuchtungsschalter & Taste zur Einstellung von Uhr und Datum

1. Drücken Sie die Umschalttaste, um den Spiegel ein- und auszuschalten.
2. Wenn das LED-Licht eingeschaltet ist, halten Sie die Lichtschaltertaste lange gedrückt, um die Lichthelligkeit einzustellen.
3. Berühren Sie die Demister-Taste, um die Demister-Funktion ein-/auszuschalten.
4. Uhrzeit und Datum zurücksetzen:
1) Halten Sie Uhreinstellungstaste bis die Jahreszahl zu blinken beginnt. Tippen Licht ein-ausschalten, um die Zahl auf das richtige Jahr zu erhöhen.
2) Tippen Uhreinstellungstaste, um Monat und Tag zurückzusetzen. Wenn die Monats- und Tagesnummer zu blinken beginnen, tippen Licht ein-ausschalten, um die Zahl auf den richtigen Monat und Tag zu erhöhen.
3) Wiederholen Sie Schritt 2), um die Minute und Stunde entsprechend zurückzusetzen.
4) Tippen Uhreinstellungstaste oder führen Sie 5 Sekunden lang keine Bedienung durch, bis die Zahl aufhört zu blinken, um das Uhreinstellungsmodell zu verlassen.
5. 3 Stunden automatische Abschaltung zur Energieeinsparung.

Modell 10



- ① Lichtschalter & Helligkeitseinstellung & Farbwechsel & Uhreinstellung
② Entfeuchtungsschalter & Taste zur Einstellung von Uhr und Datum

1. Berühren Sie die Schaltertaste, um das LED-Licht einzuschalten, berühren Sie erneut den LED-Lichtfarbschalter von kühles Licht, Warmweiß, Naturweiß um entsprechend auszuschalten.
2. Wenn das LED-Licht eingeschaltet ist, halten Sie die Lichtschaltertaste lange gedrückt, um die Lichthelligkeit einzustellen.
3. Berühren Sie die Demister-Taste, um die Demister-Funktion ein-/auszuschalten.
4. Uhrzeit und Datum zurücksetzen:
1) Halten Sie Uhreinstellungstaste bis die Jahreszahl zu blinken beginnt. Tippen Licht ein-ausschalten, um die Zahl auf das richtige Jahr zu erhöhen.
2) Tippen Uhreinstellungstaste, um Monat und Tag zurückzusetzen. Wenn die Monats- und Tagesnummer zu blinken beginnen, tippen Licht ein-ausschalten, um die Zahl auf den richtigen Monat und Tag zu erhöhen.
3) Wiederholen Sie Schritt 2), um die Minute und Stunde entsprechend zurückzusetzen.
4) Tippen Uhreinstellungstaste oder führen Sie 5 Sekunden lang keine Bedienung durch, bis die Zahl aufhört zu blinken, um das Uhreinstellungsmodell zu verlassen.
5. 3 Stunden automatische Abschaltung zur Energieeinsparung.

Modell 11



- ① Taste zur Einstellung von Uhr und Datum
- ② Lichtschalter & Helligkeitseinstellung & Uhreinstellung

1. Berühren Sie die Schaltertaste
2. Halten Sie die Umschalttaste lang gedrückt, um die Helligkeit anzupassen.
3. Uhrzeit und Datum zurücksetzen:
 - 1) Halten Sie Uhreinstellungstaste bis die Jahreszahl zu blinken beginnt. Tippen Licht ein-ausschalten, um die Zahl auf das richtige Jahr zu erhöhen.
 - 2) Tippen Uhreinstellungstaste , um Monat und Tag zurückzusetzen. Wenn die Monats- und Tagesnummer zu blinken beginnen, tippen Licht ein-ausschalten, um die Zahl auf den richtigen Monat und Tag zu erhöhen.
 - 3) Wiederholen Sie Schritt 2), um die Minute und Stunde entsprechend zurückzusetzen.
 - 4) Tippen Uhreinstellungstaste oder führen Sie 5 Sekunden lang keine Bedienung durch, bis die Zahl aufhört zu blinken, um das Uhreinstellungsmodell zu verlassen.
5. 3 Stunden automatische Abschaltung zur Energieeinsparung.

Modell 12



- ① Taste zur Einstellung von Uhr und Datum
- ② Lichtschalter & Helligkeitseinstellung & Farbwechsel & Uhreinstellung

1. Berühren Sie die Schaltertaste, um das LED-Licht einzuschalten, berühren Sie erneut den LED-Lichtfarbschalter von kühles Licht, Warmweiß, Naturweiß um entsprechend auszuschalten.
2. Halten Sie die Umschalttaste lang gedrückt, um die Helligkeit anzupassen.
3. Uhrzeit und Datum zurücksetzen:
 - 1) Halten Sie Uhreinstellungstaste bis die Jahreszahl zu blinken beginnt. Tippen Licht ein-ausschalten, um die Zahl auf das richtige Jahr zu erhöhen.
 - 2) Tippen Uhreinstellungstaste , um Monat und Tag zurückzusetzen. Wenn die Monats- und Tagesnummer zu blinken beginnen, tippen Licht ein-ausschalten, um die Zahl auf den richtigen Monat und Tag zu erhöhen.
 - 3) Wiederholen Sie Schritt 2), um die Minute und Stunde entsprechend zurückzusetzen.
 - 4) Tippen Uhreinstellungstaste oder führen Sie 5 Sekunden lang keine Bedienung durch, bis die Zahl aufhört zu blinken, um das Uhreinstellungsmodell zu verlassen.
5. 3 Stunden automatische Abschaltung zur Energieeinsparung.

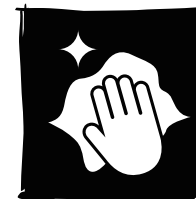

Pflege & Wartung

HINWEIS: Verwenden Sie zum Reinigen des Spiegels warmes Seifenwasser und ein weiches, fusselfreies Tuch. Wischen Sie es trocken mit noch ein sauberes Tuch. Glasreiniger kann bei Bedarf auf der Spiegeloberfläche verwendet werden. Scheuermittel vermeiden, Scheuermittel und chemische Reinigungsmittel, da diese das Glas und den Rahmen beschädigen können. In Gebieten mit hartem Wasser kann sich Kalk auf dem Glas ablagern. Eine regelmäßige Reinigung minimiert dieses Problem.

Wenn diese Ablagerungen immer schwieriger zu entfernen sind, tragen Sie eine kleine Menge weißen Essig auf die Stelle auf.

- Versuchen Sie nicht, das Glas zu schneiden.
- Schlagen Sie das Glas nicht mit harten oder scharfen Gegenständen.
- Um die Strangulierungsgefahr zu verringern, muss das flexible Kabel, das an diese Leuchte angeschlossen ist, wirksam an der Wand befestigt werden, wenn sich das Kabel in Reichweite der Arme befindet.

LED Licht wechseln:

Alle Lichtquelle, die in diesem Produkt enthalten, darf nur vom Hersteller oder einem Elektriker ausgetauscht werden.

Maximale Stromstärke der Rasiersteckdose: 0.5A

Remarques: Afin d'utiliser le produit en toute sécurité et correctement, le miroir doit être connecté aux fils et l'alimentation conforme aux réglementations de câblage IEE. **Assurez-vous que toute l'alimentation électrique a été complètement coupée. Utilisation d'une boîte de jonction ou d'autres connecteurs de fils appropriés pour connecter les fils en fonction de l'alimentation principale** ; l'installation doit être effectuée par un électricien professionnel. Une mauvaise installation peut entraîner des dommages au produit ou/et des blessures corporelles.

* Ce produit convient uniquement à une utilisation en intérieur.

Schéma de câblage pour borne d'entrée

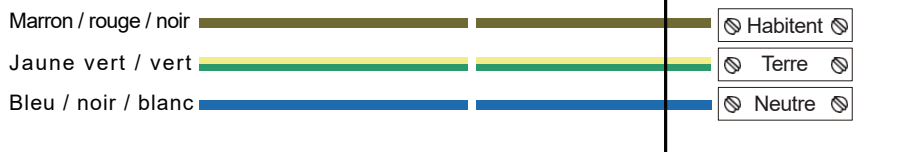

ALIMENTATION SECTEUR

LUMINAIRE

Avertissement : Le système de mise à la terre est conçu dans ce miroir et le fil de terre doit être connecté pour vous protéger d'un choc électrique.

Si le câble ou le cordon flexible externe de ce luminaire est endommagé, il doit être remplacé exclusivement par le fabricant ou son agent de service ou une personne qualifiée similaire afin d'éviter tout danger.

Méthode de connexion

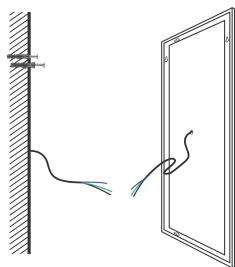

Type de mur enterré par fil

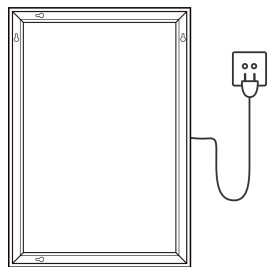

Prise murale

Outils d'installation (comme indiqué ci-dessous)

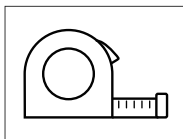

Mètre à ruban

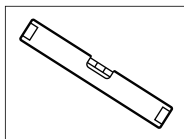

Niveau à bulle

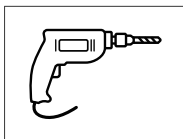

Perceuse électrique

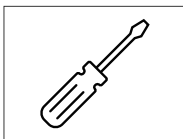

Tournevis

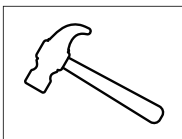



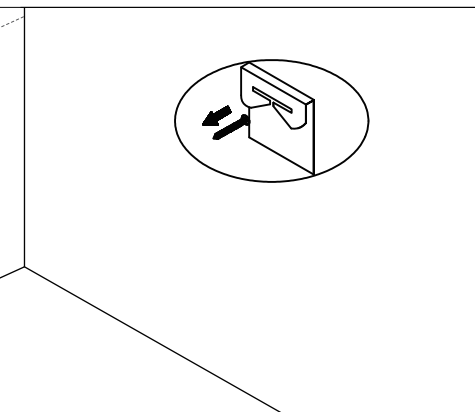
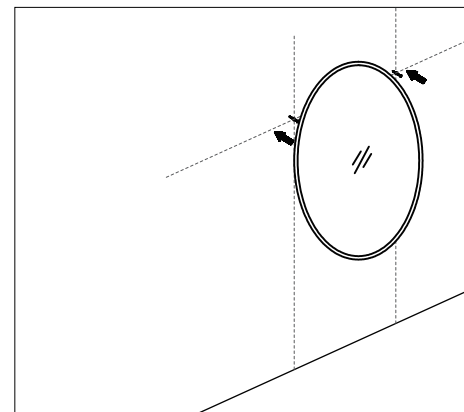
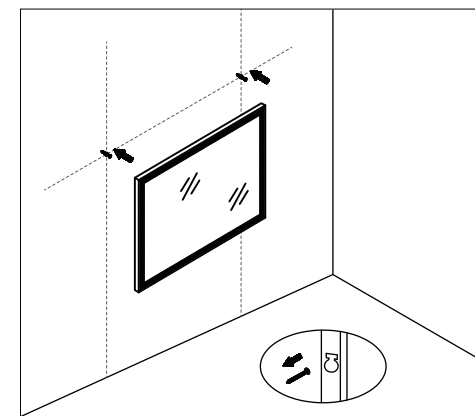
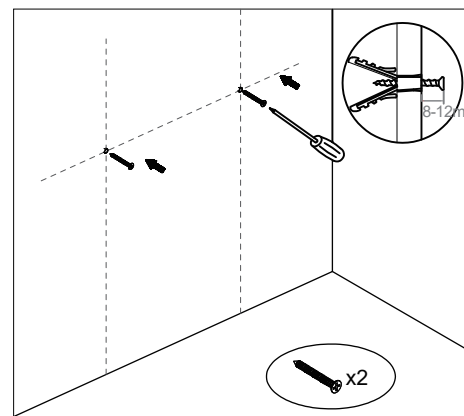
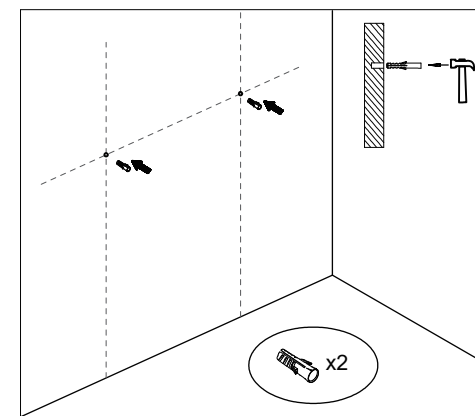
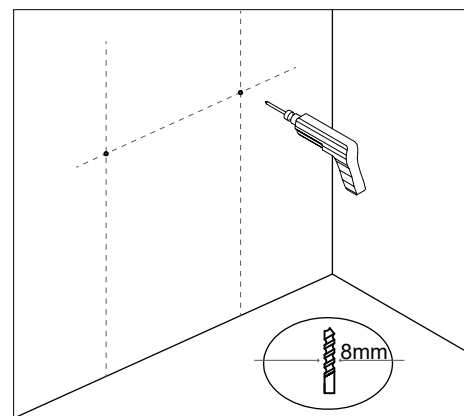

Marteau

Étapes d'installation

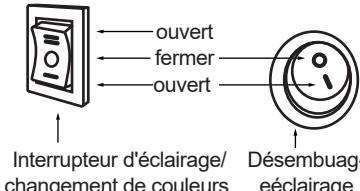

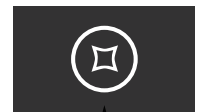
La couleur de la lumière sur le bouton de l'interrupteur est bleue lorsque le miroir est éteint et blanche lorsque le miroir est allumé.

<p>Modèle 1</p> 	<ol style="list-style-type: none"> 1. Poussez le bouton vers le haut pour allumer la lumière LED chaude et appuyez vers le bas pour allumer la lumière LED froide. Appuyez sur le bouton au milieu pour éteindre la lumière LED. 2. Appuyez sur le bouton Désembuage pour activer/désactiver la fonction de désembuage
<p>Modèle 2</p>  <p>Interrupteur d'éclairage/ contrôle de la luminosité</p>	<ol style="list-style-type: none"> 1. Lorsque le miroir est connecté avec succès à l'alimentation, le bouton de l'interrupteur s'allume en bleu. Lorsque la lumière LED est allumée, le bouton devient blanc. 2. Appuyez sur le bouton de l'interrupteur pour allumer la lumière LED, appuyez à nouveau pour l'éteindre. 3. Pour le miroir avec fonction antibuée, le tampon antibuée s'allumera automatiquement lorsque la lumière LED est allumée. 4. Pour le miroir avec fonction de gradation de la lumière, appuyez longuement sur le bouton de l'interrupteur pour régler la luminosité de la lumière. 5. Économie d'énergie : le miroir s'éteindra automatiquement après avoir été en veille pendant 3 heures.
<p>Modèle 3</p>  <p>Interrupteur d'éclairage/changement de couleurs/contrôle de la luminosité</p>	<ol style="list-style-type: none"> 1. Lorsque le miroir est connecté avec succès à l'alimentation, le bouton de l'interrupteur s'allume en bleu. Lorsque la lumière LED est allumée, le bouton devient blanc. 2. Appuyez sur le bouton de l'interrupteur pour allumer la lumière LED, appuyez à nouveau sur l'interrupteur de couleur de la lumière LED de lumière froide, blanc chaud, blanc naturel pour l'éteindre en conséquence. 3. Appuyez longuement sur le bouton de l'interrupteur pour régler la luminosité. 4. Pour le miroir avec fonction antibuée, le tampon antibuée s'allumera automatiquement lorsque la lumière LED est allumée. 5. Économie d'énergie : le miroir s'éteindra automatiquement après avoir été en veille pendant 3 heures.

<p>Modèle 4</p>  <p>① Bluetooth ② Interrupteur d'éclairage/contrôle de la luminosité(ou désembuage)</p>	<ol style="list-style-type: none"> 1. Lorsque le miroir est connecté avec succès à l'alimentation, le bouton de l'interrupteur s'allume en bleu. Lorsque la lumière LED est allumée, le bouton devient blanc. 2. Appuyez sur le bouton de l'interrupteur pour allumer la lumière LED, appuyez à nouveau pour l'éteindre. 3. Appuyez longuement sur le bouton de l'interrupteur pour régler la luminosité 4. Appuyez sur le bouton Bluetooth pour activer et désactiver la fonction Bluetooth. Recherchez SG-MUSIC sur votre appareil à coupler. 5. Le tampon antibuée s'allumera automatiquement lorsque le voyant LED est allumé. 6. Modèle à économie d'énergie : la lumière LED et toutes les autres fonctions seront éteintes après 3 heures d'attente.
<p>Modèle 5</p>  <p>① Bluetooth ② Désembuage/Bouton de réglage de l'horloge ③ Interrupteur d'éclairage/ changement de couleurs/contrôle de la luminosité</p>	<p>A: Interrupteur d'éclairage/changement de couleurs/réglage de la luminosité</p> <ol style="list-style-type: none"> 1. Appuyez sur le bouton de l'interrupteur ③ sur le miroir, la lumière LED est allumée. 2. Changer les couleurs de la lumière : appuyez sur le bouton de l'interrupteur ③ (moins d'une seconde), la couleur de la lumière LED sera changée successivement de lumière froide, blanc chaud, blanc naturel puis éteignez la lumière. 3. Pour le modèle à luminosité réglable : maintenez enfoncé le bouton de l'interrupteur jusqu'à ce que la lumière commence à changer de luminosité. La luminosité de la lumière peut être ajustée de 5% à 100%. Relâchez le bouton de l'interrupteur pour enregistrer le changement une fois terminé. <p>B: Anti-buée/Réinitialiser l'heure et la date</p> <p>Anti-buée: Appuyez sur l'interrupteur de désembuage ② pour activer/désactiver la fonction antibuée. Un signe de désembuage s'allumera sur l'écran d'affichage lorsque la fonction antibuée est activée.</p> <p>Réinitialiser l'heure et la date:</p> <ol style="list-style-type: none"> 1. Maintenez le bouton ② enfoncé pendant 3 secondes jusqu'à ce que le numéro de l'année commence à clignoter. Appuyez sur le bouton ② ou ① pour augmenter ou diminuer le nombre jusqu'à l'année correcte. 2. Appuyez sur le bouton ② pour réinitialiser le mois et le jour. Lorsque le numéro du mois et du jour commence à clignoter, appuyez sur le bouton ② ou le bouton ① pour augmenter ou diminuer le numéro jusqu'au mois et au jour corrects. 3. Répétez l'étape 2 pour réinitialiser les minutes et les heures en conséquence. 4. Appuyez à nouveau sur le bouton ② ou n'effectuez aucune opération pendant 5 secondes jusqu'à ce que le numéro arrête de clignoter pour quitter le mode de réglage de l'horloge.

C: Haut-parleur Bluetooth

1. Appuyez sur le bouton Bluetooth ① pour activer la fonction Haut-parleur Bluetooth.
2. Activez la fonction Bluetooth sur votre téléphone et recherchez CS-RY01A pour vous connecter.
3. Lorsque le Bluetooth a été connecté avec succès, Jouez et augmentez/diminuez le volume de votre téléphone.

Modèle 6

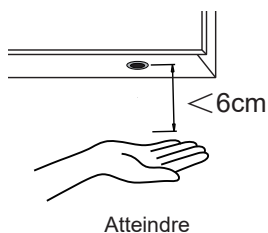

1. Dans le cadre d'une distance valide (à moins de 6 cm), la lumière LED peut être commutée allumer et éteindre en agitant doucement la main traverser la zone sous le capteur.
2. Pour le miroir avec fonction antibuée, le tampon antibuée s'allumera automatiquement lorsque la lumière LED est allumée.

Remarques: le capteur doit être placé à au moins 50 cm au-dessus de tout objet (tel qu'un robinet, un évier et du savon distributeur) pour éviter toute interférence. Veuillez également garder la zone du capteur aussi dégagée que possible car mettre les objectifs sous le capteur peuvent empêcher le capteur de fonctionner correctement.

Modèle 7



- ① Bouton de commutation
- ② Bouton de réglage de la couleur de la lumière et de la luminosité

1. Lorsque le miroir est connecté avec succès à l'alimentation, le bouton de l'interrupteur s'allume en bleu. Lorsque la lumière LED est allumée, le bouton devient blanc.
2. Appuyez sur le bouton de l'interrupteur pour allumer et éteindre la lumière LED.
3. Lorsque l'éclairage LED est allumé, appuyez sur le bouton M pour faire passer la couleur de lumière froide, blanc chaud, blanc naturel.
4. Lorsque l'éclairage à DEL est allumé, maintenez le bouton M enfoncé pour régler la luminosité de la lumière.
5. Économie d'énergie : le miroir s'éteindra automatiquement après avoir été en veille pendant 3 heures.

Modèle 8



- ① Désembuage
- ② Bouton de réglage de la couleur de la lumière et de la luminosité
- ③ Interrupteur d'éclairage

1. Lorsque le miroir est connecté avec succès à l'alimentation, le bouton de l'interrupteur s'allume en bleu. Lorsque la lumière LED est allumée, le bouton devient blanc.
2. Interrupteur de lumière tactile, allumage et extinction de la lumière et du bouton M.
3. Lorsque l'éclairage LED est allumé, appuyez sur le bouton M pour faire passer la couleur de lumière froide, blanc chaud, blanc naturel.
4. Lorsque l'éclairage à DEL est allumé, maintenez le bouton M enfoncé pour régler la luminosité de la lumière.
5. Appuyez sur le bouton de désembuage pour activer/désactiver la fonction de désembuage.
6. Économie d'énergie : le miroir s'éteindra automatiquement après avoir été en veille pendant 3 heures.

Modèle 9

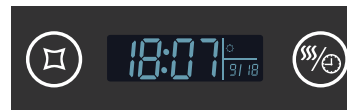

- ① Interrupteur d'éclairage & réglage de la luminosité & réglage de l'horloge
- ② Interrupteur de désembuage et bouton de réglage de l'horloge et de la date

1. Presione el botón del interruptor para encender y apagar el espejo.
2. Cuando la luz LED está encendida, mantenga presionado el botón del interruptor de luz para ajustar el brillo de la luz.
3. Toque el botón del desempañador para encender / apagar la función del desempañador.
4. Réinitialisez l'heure et la date :
 - 1) Appuyez longuement sur le bouton de réglage de l'horloge jusqu'à ce que le numéro de l'année commence à clignoter. Appuyez sur le bouton de commutation pour augmenter le nombre jusqu'à l'année correcte.
 - 2) Appuyez sur le bouton de réglage de l'horloge pour réinitialiser le mois et le jour. Lorsque le numéro du mois et du jour commence à clignoter, appuyez sur le bouton de commutation pour augmenter le numéro du mois et du jour corrects.
 - 3) Répétez l'étape 2) pour réinitialiser les minutes et les heures en conséquence.
 - 4) Appuyez à nouveau sur le bouton de réglage de l'horloge ou n'effectuez aucune opération pendant 5 secondes jusqu'à ce que le chiffre cesse de clignoter pour quitter le modèle de réglage de l'horloge.
5. 3H arrêt automatique pour économiser l'énergie

Modèle 10



- ① Interrupteur d'éclairage & réglage de la luminosité & Changement de couleurs & réglage de l'horloge
- ② Interrupteur de désembuage et bouton de réglage de l'horloge et de la date

1. Touchez le bouton de l'interrupteur pour allumer la lumière LED, touchez à nouveau la couleur de la lumière LED pour passer de lumière froide, blanc chaud, blanc naturel à l'extinction en conséquence.
2. Lorsque la lumière LED est allumée, maintenez le bouton de l'interrupteur enfoncé pour régler la luminosité de la lumière.
3. Touchez le bouton de désembuage pour activer/désactiver la fonction de désembuage.
4. Réinitialiser l'heure et la date :
 - 1) Appuyez longuement sur le bouton de réglage de l'horloge jusqu'à ce que le numéro de l'année commence à clignoter. Appuyez sur le bouton de commutation pour augmenter le chiffre de l'année correcte.
 - 2) Appuyez sur le bouton de réglage de l'horloge pour réinitialiser le mois et le jour. Lorsque le numéro du mois et du jour commence à clignoter, appuyez sur le bouton de commutation pour augmenter le numéro jusqu'au mois et au jour corrects.
 - 3) Répétez l'étape 2) pour réinitialiser les minutes et les heures en conséquence.
 - 4) Appuyez à nouveau sur le bouton de réglage de l'horloge ou n'effectuez aucune opération pendant 5 secondes jusqu'à ce que le chiffre cesse de clignoter pour quitter le modèle de réglage de l'horloge.
5. 3H arrêt automatique pour économiser l'énergie.

Modèle 11



- ① Bouton de réglage de l'heure et de la date
- ② Interrupteur de lumière et réglage de la luminosité & Réglage de l'horloge

1. Appuyez sur le bouton de l'interrupteur pour allumer la lumière LED.
2. Appuyez longuement sur le bouton de l'interrupteur pour régler la luminosité.
3. Réinitialisez l'heure et la date :
 - 1) Appuyez longuement sur le bouton de réglage de l'horloge jusqu'à ce que le numéro de l'année commence à clignoter. Appuyez sur le bouton de commutation pour augmenter le nombre jusqu'à l'année correcte.
 - 2) Appuyez sur le bouton de réglage de l'horloge pour réinitialiser le mois et le jour. Lorsque le numéro du mois et du jour commence à clignoter, appuyez sur le bouton de commutation pour augmenter le numéro du mois et du jour corrects.
 - 3) Répétez l'étape 2) pour réinitialiser les minutes et les heures en conséquence.
 - 4) Appuyez à nouveau sur le bouton de réglage de l'horloge ou n'effectuez aucune opération pendant 5 secondes jusqu'à ce que le chiffre cesse de clignoter pour quitter le modèle de réglage de l'horloge.
5. 3H arrêt automatique pour économiser l'énergie.

Modèle 12



- ① Bouton de réglage de l'heure et de la date
- ② Interrupteur de lumière et réglage de la luminosité & Changement de couleurs & Réglage de l'horloge

1. Appuyez sur le bouton de l'interrupteur pour allumer la lumière LED, appuyez à nouveau sur les commutateurs de couleur de la lumière LED de lumière froide, blanc chaud, blanc naturel pour éteindre en conséquence.
2. Appuyez longuement sur le bouton de l'interrupteur pour régler la luminosité
3. Réinitialisez l'heure et la date :
 - 1) Appuyez longuement sur le bouton de réglage de l'horloge jusqu'à ce que le numéro de l'année commence à clignoter. Appuyez sur le bouton de commutation pour augmenter le nombre jusqu'à l'année correcte.
 - 2) Appuyez sur le bouton de réglage de l'horloge pour réinitialiser le mois et le jour. Lorsque le numéro du mois et du jour commence à clignoter, appuyez sur le bouton de commutation pour augmenter le numéro du mois et du jour corrects.
 - 3) Répétez l'étape 2) pour réinitialiser les minutes et les heures en conséquence.
 - 4) Appuyez à nouveau sur le bouton de réglage de l'horloge ou n'effectuez aucune opération pendant 5 secondes jusqu'à ce que le chiffre cesse de clignoter pour quitter le modèle de réglage de l'horloge.
5. 3H arrêt automatique pour économiser l'énergie.



Entretien et maintenance

REMARQUE: utilisez de l'eau chaude savonneuse et un chiffon doux, humide et non pelucheux pour nettoyer le miroir. Essayez-le avec un autre chiffon propre. Un nettoyant pour vitres peut être utilisé sur la surface du miroir si nécessaire. Evitez les tampons à récurer, abrasifs et nettoyants chimiques car ils peuvent endommager le verre et le cadre. Dans les régions où l'eau est dure, du calcaire peut se déposer sur le verre. Un nettoyage régulier minimisera ce problème.

Si cette accumulation devient de plus en plus difficile à éliminer, appliquez une petite quantité de vinaigre blanc sur la zone.

- ✓ N'essayez pas de couper le verre.
- ✓ Ne frappez pas le verre avec des objectifs durs ou pointus.
- ✓ Pour réduire le risque de strangulation, le câblage flexible connecté à ce luminaire doit être fixé efficacement au mur si le câblage est à portée de main.

Remplacement de la lumière LED:

la source lumineuse contenue dans ce produit ne doit être remplacée que par le fabricant ou un électricien qualifié.

Prise de courant maximum prise rasoir : 0.5A

Notas: Para utilizar el producto de forma segura y adecuada, el espejo debe estar conectado a los cables y la fuente de alimentación que cumpla con las regulaciones de cableado IEE. **Asegúrese de que toda la energía eléctrica esté completamente apagada. Usar una caja de conexiones u otros conectores de cables adecuados para conectar los cables de acuerdo con la fuente de alimentación principal;** la instalación debe ser realizada por un electricista profesional. Una instalación incorrecta puede provocar daños en el producto y / o lesiones personales.
*** Este producto es apto solo para uso en interiores.**

Diagrama de conexión para terminal de entrada



SUMINISTRO DE RED

Advertencia: el sistema de puesta a tierra está diseñado en este espejo y el cable de tierra debe estar conectado para protegerle de una descarga eléctrica.

Si el cable flexible externo o el cordón de esta luminaria está dañado, deberá ser sustituido exclusivamente por el fabricante o su agente de servicio o una persona cualificada similar para evitar un peligro.

LÁMPARA

Método de conexión

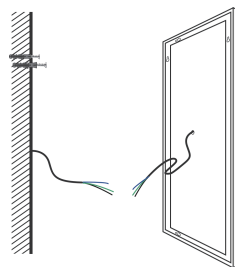

Tipo de pared empotrada

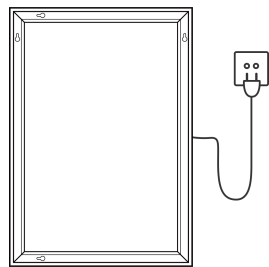

Enchufe de pared

Herramientas de instalación (como se muestra a continuación)

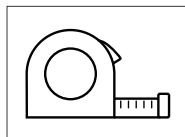

Cinta métrica

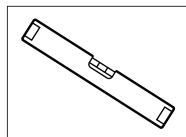

Nivel espiritual

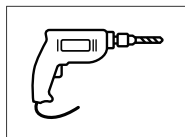

Taladro eléctrico



Destornillador

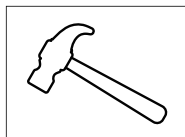

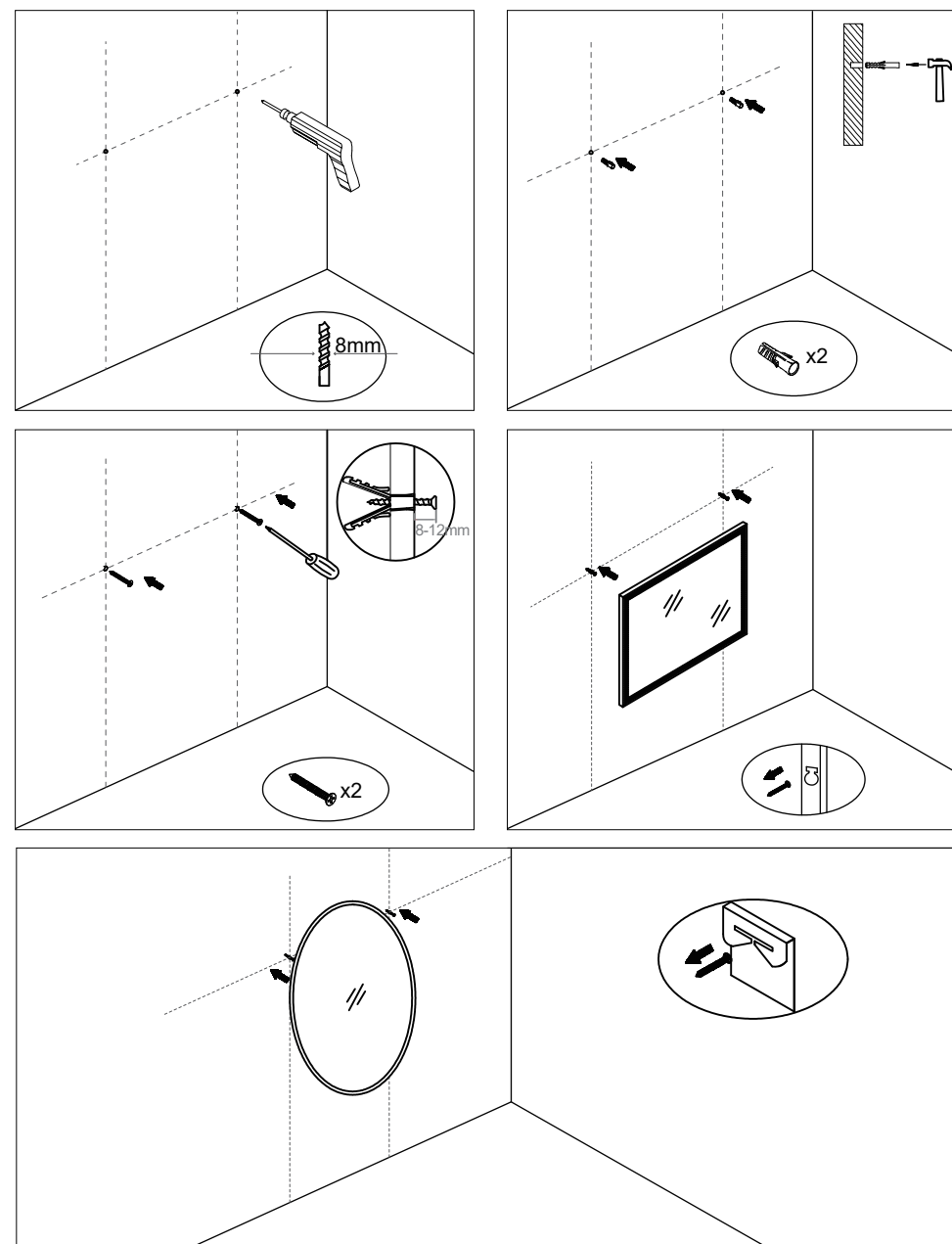

Martillo

Pasos de instalación

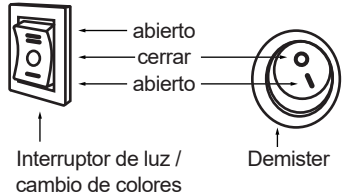

El color de la luz en el botón del interruptor es azul cuando el espejo está apagado y blanco cuando el espejo está encendido.

<p>Modelo 1</p>  <p>Interruptor de luz / cambio de colores</p> <p>Demister</p>	<ol style="list-style-type: none"> 1. Presione el botón hacia arriba para encender la luz LED cálida y presione hacia abajo para encender la luz LED fría. Presione el botón en el medio para apagar la luz LED. 2. Presione el botón Demister para activar / desactivar la función de desempañado.
<p>Modelo 2</p>  <p>Interruptor de luz / control de brillo</p>	<ol style="list-style-type: none"> 1. Cuando el espejo se conecte a la corriente correctamente, el botón del interruptor se iluminará en azul. Cuando la luz LED se enciende, el botón se vuelve blanco. 2. Toque el botón del interruptor para encender la luz LED, toque nuevamente para apagarla. 3. Para el espejo con función antivaho, la almohadilla antivaho se encenderá automáticamente cuando la luz LED esté encendida. 4. Para el espejo con función de luz más tenue, mantenga presionado el botón del interruptor para ajustar el brillo de la luz. 5. Ahorro de energía: el espejo se apagará automáticamente después de estar en espera durante 3 horas.
<p>Modelo 3</p>  <p>Interruptor de luz / cambio de colores / control de brillo</p>	<ol style="list-style-type: none"> 1. Cuando el espejo se conecte a la corriente correctamente, el botón del interruptor se iluminará en azul. Cuando la luz LED se enciende, el botón se vuelve blanco. 2. Toque el botón del interruptor para encender la luz LED, vuelva a tocar el interruptor de color de la luz LED de luz fría, Blanco cálido, Blanco natural para apagar en consecuencia. 3. Mantenga presionado el botón del interruptor para ajustar el brillo 4. Para el espejo con función antivaho, la almohadilla antivaho se encenderá automáticamente cuando la luz LED esté encendida. 5. Ahorro de energía: el espejo se apagará automáticamente después de estar en espera durante 3 horas.

Modelo 4



- ① Bluetooth
② Interruptor de luz / control de brillo (o Demister)

1. Cuando el espejo se conecte a la corriente correctamente, el botón del interruptor se iluminará en azul. Cuando la luz LED se enciende, el botón se vuelve blanco.
2. Toque el botón del interruptor para encender la luz LED, toque nuevamente para apagarla.
3. Mantenga presionado el botón del interruptor para ajustar el brillo
4. Toque el botón Bluetooth para activar y desactivar la función Bluetooth. Busque SG-MUSIC en su dispositivo para emparejar.
5. La almohadilla antivaho se encenderá automáticamente cuando la luz LED esté encendida.
6. Modelo de ahorro de energía: la luz LED y todas las demás funciones se apagaran después de 3 horas en espera.

Modelo 5



- ① Bluetooth ② Demister/Botón de ajuste del reloj
③ Interruptor de luz/cambio de colores/control de brillo

A: Interruptor de luz / Cambio de colores / Ajuste de brillo



1. Toque el botón del interruptor ③ en el espejo, la luz LED se enciende.
2. Cambiar los colores de la luz: toque el botón de interruptor ③ (menos de 1 segundo), el color de la luz LED cambiará sucesivamente de la luz fría, Blanco cálido, Blanco natural y luego apague la luz.
3. Para el modelo de brillo ajustable: mantenga presionado el botón del interruptor hasta que la luz comience a cambiar el brillo. El brillo de la luz se puede ajustar del 5% al 100%. Suelte el botón del interruptor para guardar el cambio una vez terminado.

B: Antivaho / Restablecer la hora y la fecha

Anti niebla:
Toca el interruptor antivaho ② para activar / desactivar la función Antivaho. Una señal de desempañador se iluminará en la pantalla cuando la función antiniebla esté activada.

Restablecer la fecha y la hora:

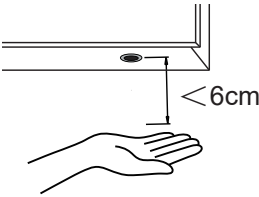
1. Mantenga presionado el botón ② durante 3 segundos hasta que el número del año comience a parpadear. Toque el botón ② o ① para aumentar o disminuir el número al año correcto.
2. Pulse el botón ② para restablecer el mes y el día. Cuando el número de mes y día comience a parpadear, toque el botón ② o el botón ① para aumentar o disminuir el número al mes y día correctos.
3. Repita el paso 2 para restablecer los minutos y la hora en consecuencia.
4. Pulse el botón ② de nuevo o no realice ninguna operación durante 5 segundos hasta que el número deje de parpadear para salir del modelo de ajuste del reloj.

	<p>📶 C: Altavoz Bluetooth</p> <ol style="list-style-type: none"> 1. Toque el botón Bluetooth ① para activar la función de altavoz Bluetooth. 2. Encienda la función Bluetooth en su teléfono y busque CS-RY01A para conectarse. 3. Cuando el Bluetooth se haya conectado correctamente. Juega y sube / baja el volumen de tu teléfono.
<p>Modelo 6</p>  <p>Alcanzar</p>	<ol style="list-style-type: none"> 1. Dentro del alcance de una distancia válida (dentro de los 6 cm), la luz LED se puede cambiar. Encendido y apagado agitando suavemente la mano para cruzar el área debajo del sensor. 2. Para el espejo con función antivaho, la almohadilla antivaho se encenderá automáticamente cuando la luz LED esté encendida. <p>Notas: El sensor debe colocarse al menos 50 cm por encima de cualquier objeto (como grifo, fregadero y dispensador de jabón) para evitar cualquier interferencia. Mantenga también el área del sensor lo más despejada posible porque colocando. Los objetivos debajo del sensor pueden evitar que el sensor funcione correctamente.</p>
<p>Modelo 7</p>  <p>① Botón de cambio ② Botón de ajuste de brillo y color de la luz</p>	<ol style="list-style-type: none"> 1. Cuando el espejo se conecte a la corriente correctamente, el botón del interruptor se iluminará en azul. Cuando la luz LED se enciende, el botón se vuelve blanco. 2. Presione el botón del interruptor para encender y apagar la luz LED. 3. Cuando la luz LED esté encendida, toque el botón M para cambiar el color de la luz fría, Blanco cálido, Blanco natural. 4. Cuando la luz LED esté encendida, mantenga pulsado el botón M para ajustar el brillo de la luz. 5. Ahorro de energía: el espejo se apagará automáticamente después de estar en espera durante 3 horas.
<p>Modelo 8</p>  <p>① Demister ② Botón de ajuste de brillo y color de la luz ③ Interruptor de luz</p>	<ol style="list-style-type: none"> 1. Cuando el espejo se conecte a la corriente correctamente, el botón del interruptor se iluminará en azul. Cuando la luz LED se enciende, el botón se vuelve blanco. 2. Interruptor de luz táctil, luz y botón M de encendido/apagado. 3. Cuando la luz LED esté encendida, toque el botón M para cambiar el color de la luz entre luz fría, Blanco cálido, Blanco natural. 4. Cuando la luz LED esté encendida, mantenga pulsado el botón M para ajustar el brillo de la luz. 5. Toque el botón del desempañador para encender / apagar la función del desempañador. 6. Ahorro de energía: el espejo se apagará automáticamente después de estar en espera durante 3 horas.

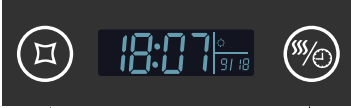
<p>Modelo 9</p>  <p>① Interruptor de la luz & Ajuste de la luminosidad & Ajuste del reloj</p> <p>② Interruptor antivaho & Botón de ajuste del reloj y la fecha</p>	<ol style="list-style-type: none"> 1. Presione el botón del interruptor para encender y apagar el espejo. 2. Cuando la luz LED está encendida, mantenga presionado el botón del interruptor de luz para ajustar el brillo de la luz. 3. Toque el botón del desempañador para encender / apagar la función del desempañador. 4. Restablezca la hora y la fecha: <ol style="list-style-type: none"> 1) Mantenga pulsado el botón de ajuste del reloj hasta que el número del año empiece a parpadear. Pulse el botón de cambio para aumentar el número hasta el año correcto. 2) Pulse el botón de ajuste del reloj para restablecer el mes y el día. Cuando el número del mes y del día empiece a parpadear, pulse el botón de cambio para aumentar el número hasta el mes y el día correctos. 3) Repita el paso 2) para reajustar los minutos y las horas. 4) Pulse de nuevo el botón de ajuste del reloj o no realice ninguna operación durante 5 segundos hasta que el número deje de parpadear para salir del modelo de ajuste del reloj. 5. 3H Apagado automático para ahorrar energía.
<p>Modelo 10</p>  <p>① Interruptor de la luz & Ajuste de la luminosidad & Cambio de colores & Ajuste del reloj</p> <p>② Interruptor antivaho & Botón de ajuste del reloj y la fecha</p>	<ol style="list-style-type: none"> 1. Toque el botón del interruptor para encender la luz LED, vuelva a tocar los cambios de color de la luz LED de luz fría, Blanco cálido, Blanco natural para apagar en consecuencia. 2. Cuando la luz LED está encendida, mantenga presionado el botón del interruptor de luz para ajustar el brillo de la luz. 3. Toque el botón del desempañador para encender / apagar la función del desempañador. 4. Restablezca la hora y la fecha: <ol style="list-style-type: none"> 1) Mantenga pulsado el botón de ajuste del reloj hasta que el número del año empiece a parpadear. Pulse el botón de cambio para aumentar el número hasta el año correcto. 2) Pulse el botón de ajuste del reloj para restablecer el mes y el día. Cuando el número del mes y del día empiece a parpadear, pulse el botón de cambio para aumentar el número hasta el mes y el día correctos. 3) Repita el paso 2) para reajustar los minutos y las horas. 4) Pulse de nuevo el botón de ajuste del reloj o no realice ninguna operación durante 5 segundos hasta que el número deje de parpadear para salir del modelo de ajuste del reloj. 5. 3H Apagado automático para ahorrar energía.

Modelo 11



- ① Botón de ajuste del reloj y la fecha
- ② Interruptor de la luz y ajuste del brillo & ajuste del reloj

1. Toque el botón del interruptor para encender la luz LED.
2. Mantenga presionado el botón del interruptor para ajustar el brillo.
3. Restablezca la hora y la fecha:
 - 1) Mantenga pulsado el botón de ajuste del reloj hasta que el número del año empiece a parpadear. Pulse el botón de cambio para aumentar el número hasta el año correcto.
 - 2) Pulse el botón de ajuste del reloj para restablecer el mes y el día. Cuando el número del mes y del día empiece a parpadear, pulse el botón de cambio para aumentar el número hasta el mes y el día correctos.
 - 3) Repita el paso 2) para reajustar los minutos y las horas.
 - 4) Pulse de nuevo el botón de ajuste del reloj o no realice ninguna operación durante 5 segundos hasta que el número deje de parpadear para salir del modelo de ajuste del reloj.
4. 3H Apagado automático para ahorrar energía.

Modelo 12



- ① Botón de ajuste del reloj y la fecha
- ② Interruptor de la luz y ajuste del brillo & Cambio de colores & ajuste del reloj

1. Toque el botón del interruptor para encender la luz LED, vuelva a tocar los cambios de color de la luz LED de luz fría, Blanco cálido, Blanco natural para apagar en consecuencia.
2. Mantenga presionado el botón del interruptor para ajustar el brillo.
3. Restablezca la hora y la fecha:
 - 1) Mantenga pulsado el botón de ajuste del reloj hasta que el número del año empiece a parpadear. Pulse el botón de cambio para aumentar el número hasta el año correcto.
 - 2) Pulse el botón de ajuste del reloj para restablecer el mes y el día. Cuando el número del mes y del día empiece a parpadear, pulse el botón de cambio para aumentar el número hasta el mes y el día correctos.
 - 3) Repita el paso 2) para reajustar los minutos y las horas.
 - 4) Pulse de nuevo el botón de ajuste del reloj o no realice ninguna operación durante 5 segundos hasta que el número deje de parpadear para salir del modelo de ajuste del reloj.
4. 3H Apagado automático para ahorrar energía.

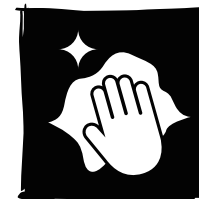

Cuidado y mantenimiento

NOTA: Use agua tibia con jabón y un paño suave, húmedo y sin pelusa para limpiar el espejo. Secarlo con otro paño limpio. El limpiacristales se puede utilizar en la superficie del espejo cuando sea necesario. Evite los estropajos, abrasivos y limpiadores químicos, ya que pueden dañar el vidrio y el marco. En áreas de agua dura, la cal puede depositarse en el vidrio. La limpieza regular minimizará este problema. Si esta acumulación se vuelve cada vez más difícil de eliminar, aplique una pequeña cantidad de vinagre blanco en el área.

- No intente cortar el vidrio.
- No golpee el cristal con objetivos duros o afilados.
- Para reducir el riesgo de estrangulamiento, el cableado flexible conectado a esta luminaria deberá estar efectivamente fijado a la pared si el cableado está al alcance del brazo.

Reemplazo de la luz LED:

la fuente de luz contenida en este producto solo debe ser reemplazada por el fabricante o un electricista calificado.

Salida de corriente máxima del enchufe de la afeitadora: 0.5A

Note: Per utilizzare il prodotto in modo sicuro e corretto, lo specchio deve essere collegato ai fili e l'alimentatore conforme alle normative sul cablaggio IEE. Assicurarsi che tutta l'alimentazione elettrica sia stata completamente spenta. Utilizzando una scatola di giunzione o altri connettori per cavi adeguati per collegare i cavi in base all'alimentazione principale; L'installazione deve essere eseguita da un elettricista professionista. L'errata installazione può causare danni al prodotto o/e lesioni personali.

* Questo prodotto è adatto solo per uso interno.

Diagrama de cableado para terminal de entrada



SUMINISTRO DE RED

LUMINARIA

Avvertenza: il sistema di messa a terra è progettato in questo specchio e il cavo di terra deve essere collegato per proteggerti da una scossa elettrica.

se il cavo flessibile esterno o il cavo di questo apparecchio è danneggiato, deve essere sostituito esclusivamente dal produttore o dal suo agente di assistenza o da una persona qualificata simile, al fine di evitare un pericolo.

Método de conexión

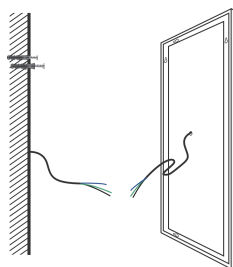

Tipo de muro enterrado de alambre

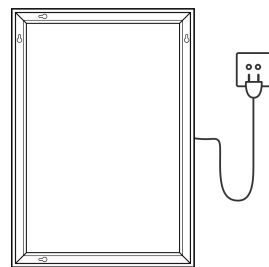

Enchufe de pared

Strumenti di installazione (come mostrato di seguito)

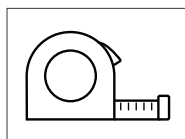

Metro A nastro

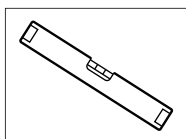

Livello di spirito

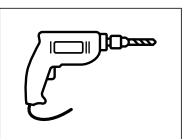

Trapano elettrico



Cacciavite

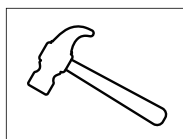

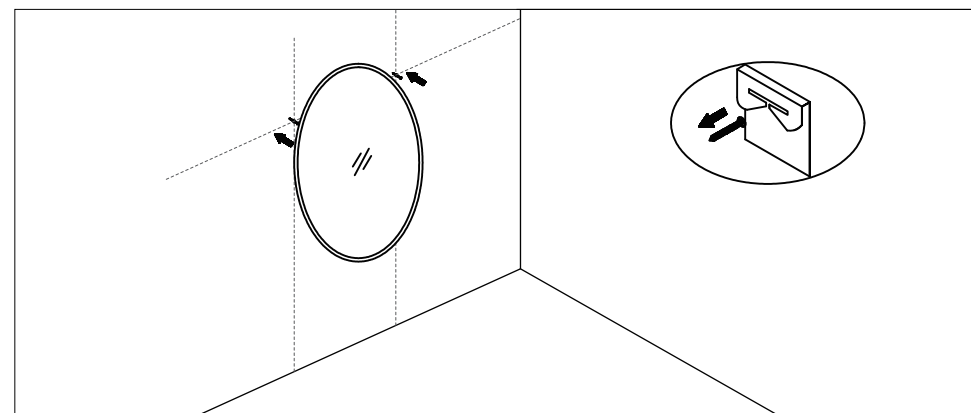
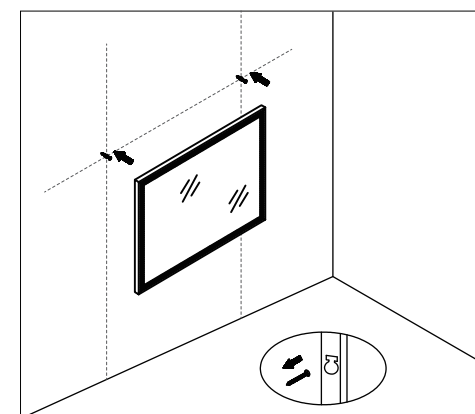
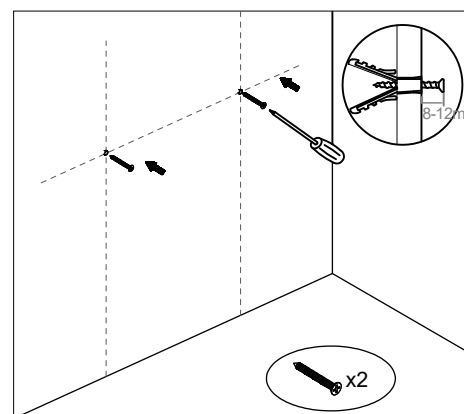
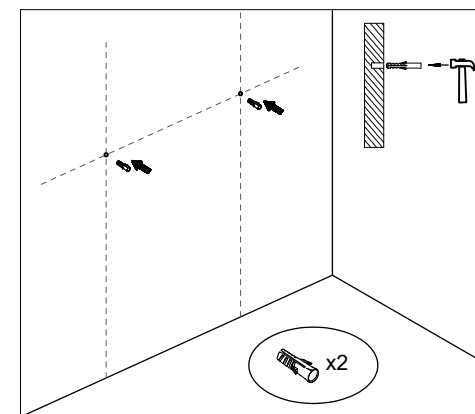
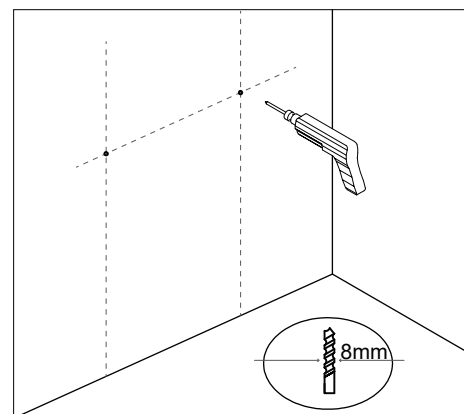

Martello

Fasi di installazione

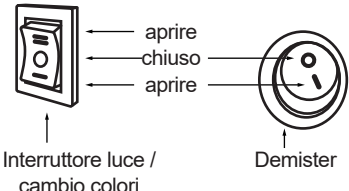

The light colour on the switch button is blue when the mirror is off, and white when the mirror is switched on.

<p>Modello 1</p>  <p>Interruttore luce / cambio colori</p> <p>Demister</p>	<ol style="list-style-type: none"> 1. Spingere il pulsante verso l'alto per accendere la luce LED calda e premere verso il basso per accendere la luce LED fredda. Premere il pulsante al centro per spegnere la luce LED. 2. Premere il pulsante antiappannamento per attivare / disattivare la funzione antiappannamento.
<p>Modello 2</p>  <p>Interruttore luce / Regolazione luminosità</p>	<ol style="list-style-type: none"> 1. Quando lo specchio è collegato correttamente all'alimentazione, il pulsante dell'interruttore si illuminerà di blu. Quando la luce LED si accende, il pulsante diventa bianco. 2. Toccare il pulsante dell'interruttore per accendere la luce LED, toccare di nuovo per spegnere. 3. Per lo specchio con funzione antiappannamento, il pad antiappannamento si accende automaticamente quando la luce LED è accesa. 4. Per lo specchio con funzione di luce attenuata, premere a lungo il pulsante di commutazione per regolare la luminosità della luce. 5. Risparmio energetico: lo specchio si spegne automaticamente dopo essere stato in stand by per 3 ore.
<p>Modello 3</p>  <p>Interruttore luce/cambio colori / Regolazione luminosità</p>	<ol style="list-style-type: none"> 1. Quando lo specchio è collegato correttamente all'alimentazione, il pulsante dell'interruttore si illuminerà di blu. Quando la luce LED si accende, il pulsante diventa bianco. 2. Toccare il pulsante dell'interruttore per accendere la luce LED, toccare nuovamente l'interruttore del colore della luce LED da luce fredda, Warm White, Natural White per spegnere di conseguenza. 3. Premere a lungo il pulsante interruttore per regolare la luminosità. 4. Per lo specchio con funzione antiappannamento, il pad antiappannamento si accende automaticamente quando la luce LED è accesa. 5. Risparmio energetico: lo specchio si spegne automaticamente dopo essere stato in stand by per 3 ore.

Modello 4

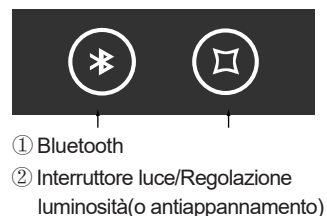

1. Quando lo specchio è collegato correttamente all'alimentazione, il pulsante dell'interruttore si illuminerà di blu. Quando la luce LED si accende, il pulsante diventa bianco.
2. Toccare il pulsante dell'interruttore per accendere la luce LED, toccare di nuovo per spegnere.
3. Premere a lungo il pulsante interruttore per regolare la luminosità
4. Toccare il pulsante Bluetooth per attivare e disattivare la funzione Bluetooth. Cerca SG-MUSIC sul tuo dispositivo da accoppiare.
5. Il dispositivo antiappannamento si accenderà automaticamente quando la luce LED è accesa.
6. Modello a risparmio energetico: la luce LED e tutte le altre funzioni si spengono dopo 3 ore di stand by.

Modello 5



A: Interruttore della luce/cambio colori/regolazione luminosità

1. Toccare il pulsante dell'interruttore ③ sullo specchio, la luce LED si accende.
2. Modifica dei colori della luce: toccare il pulsante di commutazione ③ (meno di 1 secondo), il colore della luce del LED cambierà successivamente da luce fredda, Warm White, Natural White quindi spegnere la luce.
3. Per il modello regolabile in luminosità: tenere premuto a lungo il pulsante dell'interruttore fino a quando la luce non inizia a cambiare luminosità. La luminosità della luce può essere regolata dal 5% al 100%. Rilasciare il pulsante di commutazione per salvare la modifica al termine.

B: Anti-appannamento/Ripristina l'ora e la data

Anti nebbia:

Tocca l'interruttore antiappannamento ② per attivare/disattivare la funzione antiappannamento. Quando la funzione antiappannamento è attiva, sullo schermo del display si accenderà un segnale antiappannamento.

Reimposta l'ora e la data:

1. Tenere premuto il pulsante ② per 3 secondi finché il numero dell'anno non inizia a lampeggiare. Toccare il pulsante ② o ① per aumentare o diminuire il numero fino all'anno corretto.
2. Premere il pulsante ② per azzerare il mese e il giorno. Quando il numero del mese e del giorno iniziano a lampeggiare, toccare il pulsante ② o il pulsante ① per aumentare o diminuire il numero fino al mese e al giorno corretti.
3. Ripetere il passaggio 2 per reimpostare i minuti e le ore di conseguenza.
4. Premere nuovamente il pulsante ② o non eseguire alcuna operazione per 5 secondi fino a quando il numero smette di lampeggiare per uscire dal modello di impostazione dell'orologio.

C: Altoparlante Bluetooth

1. Toccare il pulsante Bluetooth ① per attivare la funzione Altoparlante Bluetooth.
2. Attivare la funzione Bluetooth sul telefono e cercare CS-RY01A per la connessione.
3. Quando il Bluetooth è stato connesso con successo. Riproduci e alza/abbassa il volume del telefono.

Modello 6

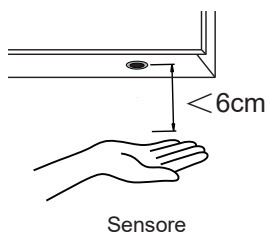

1. Nell'ambito di una distanza valida (entro 6 cm), la luce LED può essere commutata. accendere e spegnere muovendo delicatamente la mano per attraversare l'area sotto il sensore.
 2. Per lo specchio con funzione antiappannamento, il pad antiappannamento si accende automaticamente quando la luce LED è accesa.
- Nota:** il sensore deve essere posizionato ad almeno 50 cm sopra qualsiasi oggetto (come rubinetto, lavandino e distributore di sapone) per evitare qualsiasi interferenza. Si prega inoltre di mantenere l'area del sensore il più chiara possibile perché mettendo obiettivi sotto il sensore possono impedire al sensore di funzionare correttamente.

Modello 7



- ① Pulsante interruttore ② Pulsante di regolazione del colore della luce e della luminosità

1. Quando lo specchio è collegato correttamente all'alimentazione, il pulsante dell'interruttore si illuminerà di blu. Quando la luce LED si accende, il pulsante diventa bianco.
2. Premere il pulsante dell'interruttore per accendere e spegnere la luce LED.
3. Quando la luce LED è accesa, toccare il pulsante M per cambiare il colore della luce tra luce fredda, Warm White, Natural White.
4. Quando la luce LED è accesa, tenere premuto a lungo il pulsante M per regolare la luminosità della luce.
5. Risparmio energetico: lo specchio si spegne automaticamente dopo essere stato in stand by per 3 ore.

Modello 8



- ① Antiappannamento ③ Interruttore luce
② Pulsante di regolazione del colore della luce e della luminosità

1. Quando lo specchio è collegato correttamente all'alimentazione, il pulsante dell'interruttore si illuminerà di blu. Quando la luce LED si accende, il pulsante diventa bianco.
2. Interruttore luminoso a sfioramento, accensione e spegnimento della luce e del pulsante M.
3. Quando la luce LED è accesa, toccare il pulsante M per cambiare il colore della luce tra luce fredda, Warm White, Natural White.
4. Quando la luce LED è accesa, tenere premuto a lungo il pulsante M per regolare la luminosità della luce.
5. Toccare il pulsante di sbrinamento per attivare/disattivare la funzione di sbrinamento.
6. Risparmio energetico: lo specchio si spegne automaticamente dopo essere stato in stand by per 3 ore.

Modelo 9



- ① Interruttore della luce & Regolazione della luminosità & Impostazione dell'orologio
② Interruttore Demister & Pulsante per l'impostazione dell'orologio e della data

1. Premere il pulsante dell'interruttore per accendere e spegnere lo specchio.
2. Quando la luce LED è accesa, tieni premuto a lungo il pulsante dell'interruttore della luce per regolare la luminosità della luce.
3. Toccare il pulsante di sbrinamento per attivare/disattivare la funzione di sbrinamento.
4. Reimpostare l'ora e la data:
 - 1) Premere a lungo il pulsante di impostazione dell'orologio finché il numero dell'anno non inizia a lampeggiare. Toccare il pulsante di commutazione per aumentare il numero all'anno corretto.
 - 2) Premere il pulsante di impostazione dell'orologio per reimpostare il mese e il giorno. Quando il numero del mese e del giorno inizia a lampeggiare, toccare il pulsante di commutazione per aumentare il numero al mese e al giorno corretti.
 - 3) Ripetere il punto 2) per reimpostare di conseguenza i minuti e le ore.
 - 4) Premere nuovamente il pulsante di impostazione dell'orologio o non eseguire alcuna operazione per 5 secondi finché il numero non smette di lampeggiare per uscire dal modello di impostazione dell'orologio.
 5. 3H spegnimento automatico per risparmiare energia.

Modelo 10

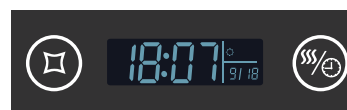

- ① Interruttore della luce & Regolazione della luminosità & Cambiamento dei colori & Impostazione dell'orologio
② Interruttore Demister & Pulsante per l'impostazione dell'orologio e della data

1. Toccare il pulsante dell'interruttore per accendere la luce LED, toccare nuovamente il colore della luce LED per passare da luce fredda, Warm White, Natural White per spegnersi di conseguenza.
2. Quando la luce LED è accesa, tieni premuto a lungo il pulsante dell'interruttore della luce per regolare la luminosità della luce.
3. Toccare il pulsante di sbrinamento per attivare/disattivare la funzione di sbrinamento.
4. Reimpostare l'ora e la data:
 - 1) Premere a lungo il pulsante di impostazione dell'orologio finché il numero dell'anno non inizia a lampeggiare. Toccare il pulsante di commutazione per aumentare il numero all'anno corretto.
 - 2) Premere il pulsante di impostazione dell'orologio per reimpostare il mese e il giorno. Quando il numero del mese e del giorno inizia a lampeggiare, toccare il pulsante di commutazione per aumentare il numero al mese e al giorno corretti.
 - 3) Ripetere il punto 2) per reimpostare di conseguenza i minuti e le ore.
 - 4) Premere nuovamente il pulsante di impostazione dell'orologio o non eseguire alcuna operazione per 5 secondi finché il numero non smette di lampeggiare per uscire dal modello di impostazione dell'orologio.
 5. 3H spegnimento automatico per risparmiare energia.

Modello 11

- ① Pulsante per l'impostazione dell'orologio e della data
- ② Interruttore della luce & Regolazione della luminosità & Impostazione dell'orologio

1. Toccare il pulsante dell'interruttore per accendere la luce LED.
2. Premere a lungo il pulsante interruttore per regolare la luminosità.
3. Reimpostare l'ora e la data:
 - 1) Premere a lungo il pulsante di impostazione dell'orologio finché il numero dell'anno non inizia a lampeggiare. Toccare il pulsante di commutazione per aumentare il numero all'anno corretto.
 - 2) Premere il pulsante di impostazione dell'orologio per reimpostare il mese e il giorno. Quando il numero del mese e del giorno inizia a lampeggiare, toccare il pulsante di commutazione per aumentare il numero al mese e al giorno corretti.
 - 3) Ripetere il punto 2) per reimpostare di conseguenza i minuti e le ore.
 - 4) Premere nuovamente il pulsante di impostazione dell'orologio o non eseguire alcuna operazione per 5 secondi finché il numero non smette di lampeggiare per uscire dal modello di impostazione dell'orologio.
4. 3H spegnimento automatico per risparmiare energia.

Modello 12

- ① Pulsante per l'impostazione dell'orologio e della data
- ② Interruttore della luce & Regolazione della luminosità & Cambiamento dei colori & Impostazione dell'orologio

1. Toccare il pulsante dell'interruttore per accendere la luce LED, toccare nuovamente il colore della luce LED per passare da luce fredda, Warm White, Natural White per spegnersi di conseguenza.
2. Premere a lungo il pulsante interruttore per regolare la luminosità.
3. Reimpostare l'ora e la data:
 - 1) Premere a lungo il pulsante di impostazione dell'orologio finché il numero dell'anno non inizia a lampeggiare. Toccare il pulsante di commutazione per aumentare il numero all'anno corretto.
 - 2) Premere il pulsante di impostazione dell'orologio per reimpostare il mese e il giorno. Quando il numero del mese e del giorno inizia a lampeggiare, toccare il pulsante di commutazione per aumentare il numero al mese e al giorno corretti.
 - 3) Ripetere il punto 2) per reimpostare di conseguenza i minuti e le ore.
 - 4) Premere nuovamente il pulsante di impostazione dell'orologio o non eseguire alcuna operazione per 5 secondi finché il numero non smette di lampeggiare per uscire dal modello di impostazione dell'orologio.
5. 3H spegnimento automatico per risparmiare energia.

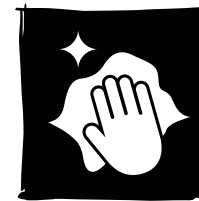
**Cura e manutenzione**

NOTA: utilizzare acqua calda e sapone e un panno morbido, umido e privo di lanugine per pulire lo specchio. Asciugalo con un altro panno pulito. Se necessario, è possibile utilizzare un detergente per vetri sulla superficie dello specchio. Evita le pagliette, abrasivi e detergenti chimici in quanto possono danneggiare il vetro e la cornice. Nelle zone con acqua dura, il calcare può depositarsi sul vetro. Una pulizia regolare ridurrà al minimo questo problema. Se questo accumulo diventa sempre più difficile da rimuovere, applica una piccola quantità di aceto bianco sulla zona.

- Non tentare di tagliare il vetro.
- Non colpire il vetro con obiettivi duri o affilati.
- Per ridurre il rischio di strangolamento, il cavo flessibile collegato a questo apparecchio deve essere efficacemente fissato alla parete se il cavo è a portata di mano.

Sostituzione della luce a LED:

la sorgente luminosa contenuta in questo prodotto deve essere sostituita solo dal produttore o da un elettricista qualificato.

Presa di corrente massima presa rasoio: 0.5A

Uwagi: Aby bezpiecznie i prawidłowo korzystać z produktu, lustro musi być podłączone do przewodów oraz zasilacz, który jest zgodny z przepisami dotyczącymi okablowania IEE. Upewnij się, że całe zasilanie elektryczne zostało całkowicie wyłączone. Wykorzystanie puszek połączeniowej lub innych odpowiednich złączy przewodów do podłączenia przewodów zgodnie z głównym zasilaniem; Instalacja musi być wykonana przez profesjonalnego elektryka. Nieprawidłowa instalacja może prowadzić do uszkodzenia produktu lub/i obrażeń ciała.

* Ten produkt nadaje się wyłącznie do użytku w pomieszczeniach.

Schemat połączeń dla zacisku wejściowego

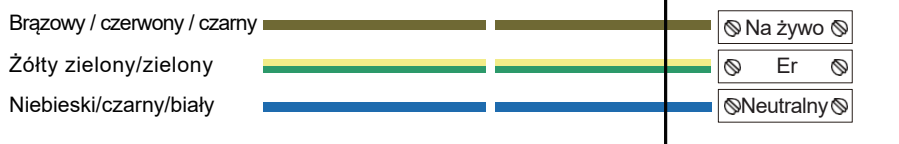

ZASILANIE SIECIOWE

LAMPA

Ostrzeżenie: System uziemienia jest zaprojektowany w tym lustrze, a przewód uziemiający musi być podłączony aby chronić Cię przed porażeniem prądem.

Jeśli zewnętrzny elastyczny kabel lub przewód tej oprawy jest uszkodzony, powinien on zostać wymieniony wyłącznie przez producenta lub jego przedstawiciela serwisowego lub podobną wykwalifikowaną osobę w celu uniknięcia zagrożenia.

Metoda połączenia

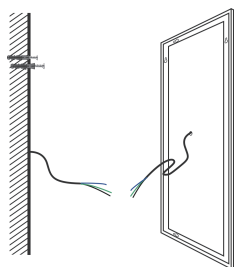

Typ ściany wpuszczanej

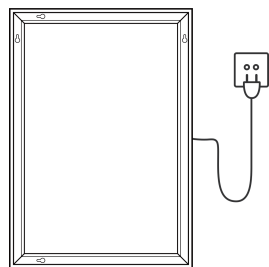

Wtyczka ścienna

Narzędzia instalacyjne (jak pokazano poniżej)

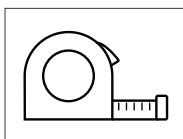

Taśma miernicza

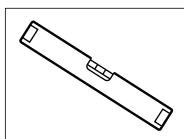

Poziom duchowy

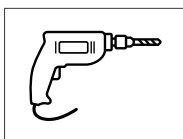

Wiertarka elektryczna



Śrubokręt

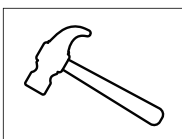



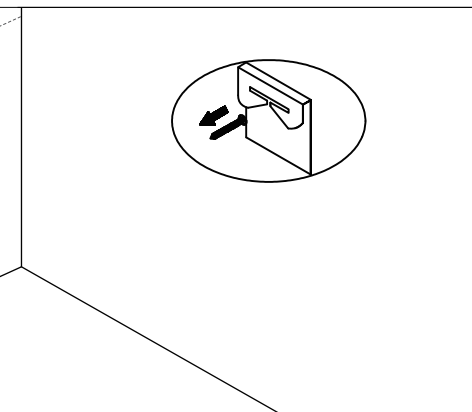
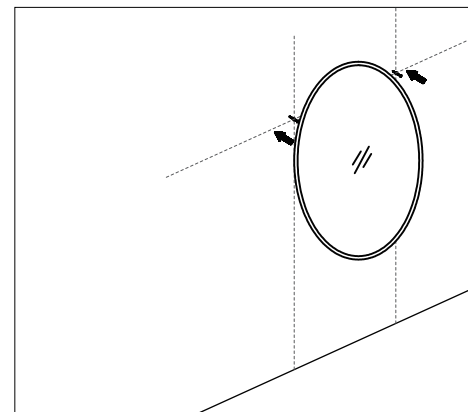
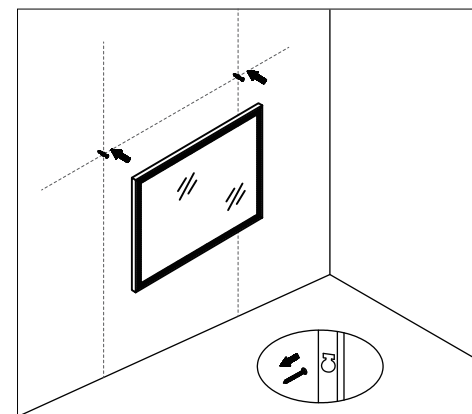
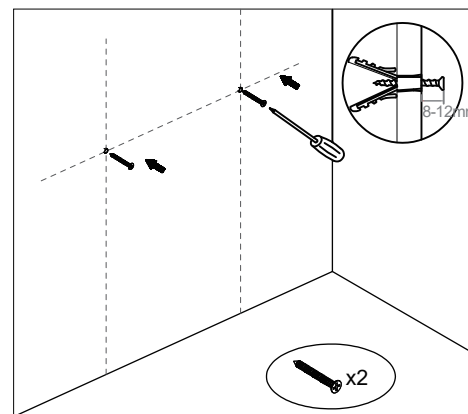
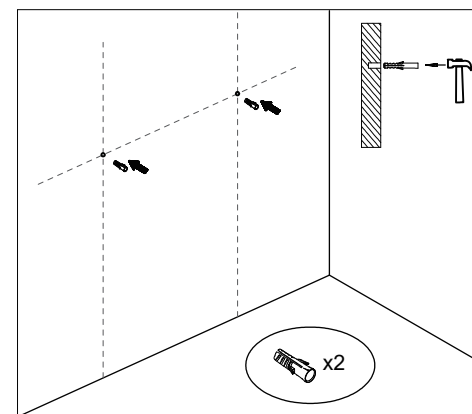
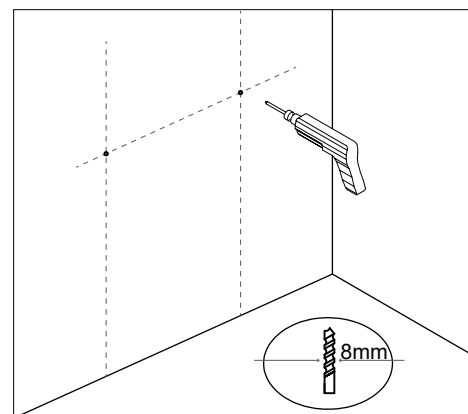

Młot

Kroki instalacji

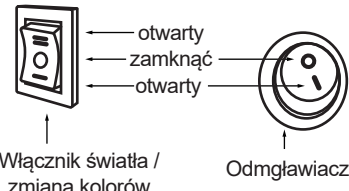

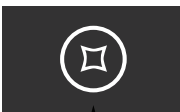
Kolor światła na przycisku przełącznika jest niebieski, gdy lustro jest wyłączone, i biały, gdy lustro jest włączone.

<p>Model 1</p>  <p>Włącznik światła / zmiana kolorów</p> <p>Odmgławiacz</p>	<ol style="list-style-type: none"> Naciśnij przycisk w górę, aby włączyć ciepłe światło LED i naciśnij w dół, aby włączyć zimne światło LED. Naciśnij przycisk pośrodku, aby wyłączyć światło LED. Naciśnij przycisk odmgławiacza, aby włączyć / wyłączyć funkcję odmgławiacza
<p>Model 2</p>  <p>Włącznik światła / kontrola jasności</p>	<ol style="list-style-type: none"> Gdy lustro zostanie pomyślnie podłączone do zasilania, przycisk przełącznika zaświeci się na niebiesko. Po włączeniu światła LED przycisk zmienia kolor na biały. Dotknij przycisku przełącznika, aby włączyć światło LED, dotknij ponownie, aby wyłączyć. W przypadku lustra z funkcją odmgławiacza podkładka odmgławiacza włączy się automatycznie po włączeniu światła LED. W przypadku lustra z funkcją przyciemniania światła naciśnij i przytrzymaj przycisk przełącznika, aby dostosować jasność światła. Oszczędność energii: lustro zostanie automatycznie wyłączone po 3 godzinach w trybie czuwania.
<p>Model 3</p>  <p>Włącznik światła/ zmiana kolorów/kontrola jasności</p>	<ol style="list-style-type: none"> Gdy lustro zostanie pomyślnie podłączone do zasilania, przycisk przełącznika zaświeci się na niebiesko. Po włączeniu światła LED przycisk zmienia kolor na biały. Dotknij przycisku przełącznika, aby włączyć światło LED, dotknij ponownie przełącznika koloru światła LED ze światła chłodne światło, bieli cieplej, bieli naturalne aby odpowiednio wyłączyć. Długo naciśnij przycisk przełącznika, aby wyregulować jasność; W przypadku lustra z funkcją odmgławiacza podkładka odmgławiacza włączy się automatycznie po włączeniu światła LED. Oszczędność energii: lustro zostanie automatycznie wyłączone po 3 godzinach w trybie czuwania.

<p>Model 4</p>  <p>① Bluetooth</p> <p>② Włącznik światła/ kontrola jasności (lub Odmgławiacz)</p>	<ol style="list-style-type: none"> Gdy lustro zostanie pomyślnie podłączone do zasilania, przycisk przełącznika zaświeci się na niebiesko. Po włączeniu światła LED przycisk zmienia kolor na biały. Dotknij przycisku przełącznika, aby włączyć światło LED, dotknij ponownie, aby wyłączyć. Długo naciśnij przycisk przełącznika, aby wyregulować jasność; Dotknij przycisku Bluetooth, aby włączyć lub wyłączyć funkcję Bluetooth. Wyszukaj SG-MUSIC na swoim urządzeniu, aby sparować. Podkładka odmgławiacza włączy się automatycznie, gdy zaświeci się dioda LED. Model energooszczędny: światło LED i wszystkie inne funkcje zostaną wyłączone po 3 godzinach czuwania.
<p>Model 5</p>  <p>① Bluetooth ② Odmgławiacz/Przycisk ustawiania zegara</p> <p>③ Włącznik światła/ zmiana kolorów/kontrola jasności</p>	<p>A: włącznik światła/zmiana kolorów/regulacja jasności</p> <ol style="list-style-type: none"> Naciśnij przycisk przełącznika ③ na lusterku, dioda LED zostanie włączona. Zmień kolory światła: Dotknij przycisku przełącznika ③ (mniej niż 1 sekunda), kolor światła LED będzie się zmieniał kolejno od chłodne światło, bieli cieplej, bieli naturalne a następnie wyłącz światło. W przypadku modelu z regulacją jasności: długo przytrzymaj przycisk przełącznika, aż światło zacznie zmieniać jasność. Jasność światła można regulować w zakresie od 5% do 100%. Zwolnij przycisk przełącznika, aby zapisać zmianę po zakończeniu. <p>B: Anti-fog/zresetuj godzinę i datę!</p> <p>Przeciw mgiełny: Dotknij przełącznika odmgławiacza ②, aby włączyć/ wyłączyć funkcję Anti-fog. Gdy funkcja przeciwmgielna jest włączona, na ekranie wyświetla się znak odmgławiacza.</p> <p>Zresetuj godzinę i datę:</p> <ol style="list-style-type: none"> Przytrzymaj przycisk ② przez 3 sekundy, aż zacznie migać numer roku. Dotknij przycisku ② lub ①, aby zwiększyć lub zmniejszyć liczbę do właściwego roku. Naciśnij przycisk ②, aby zresetować miesiąc i dzień. Gdy numer miesiąca i dnia zaczną migać, dotknij przycisku ② lub przycisku ①, aby zwiększyć lub zmniejszyć liczbę do właściwego miesiąca i dnia. Powtórz krok 2, aby odpowiednio zresetować minuty i godziny. Naciśnij ponownie przycisk ② lub nie wykonuj żadnych operacji przez 5 sekund, aż liczba przestanie migać, aby wyjść z modelu ustawiania zegara.

C: Głośnik Bluetooth

1. Dotknij przycisku Bluetooth ①, aby włączyć funkcję głośnika Bluetooth.
2. Włącz funkcję Bluetooth w telefonie i wyszukaj CS-RY01A, aby się połączyć.
3. Gdy Bluetooth zostanie pomyślnie podłączony, Graj i zwiększaj/zmniejszaj głośność w telefonie.

Model 6

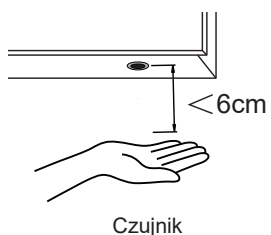

1. W zakresie prawidłowej odległości (w granicach 6 cm) światło LED można przełączyć; włączaj i wyłączaj, delikatnie machając ręką przez obszar pod czujnikami.
2. W przypadku lustra z funkcją odmgławiacza podkładka odmgławiacza włączy się automatycznie po włączeniu światła LED.

Uwaga: czujnik musi być umieszczony co najmniej 50 cm nad jakimkolwiek przedmiotem (takim jak kran, zlew i mydło) dozownika, aby uniknąć jakichkolwiek zakłóceń. Utrzymuj również obszar czujnika tak czysty, jak to tylko możliwe, ponieważ kładzenie. Obiektywy pod czujnikami mogą uniemożliwić prawidłowe działanie czujnika.

Model 7



- ① Przycisk przełączania ② Przycisk regulacji koloru światła i jasności

1. Gdy lustro zostanie pomyślnie podłączone do zasilania, przycisk przełącznika zaświeci się na niebiesko. Po włączeniu światła LED przycisk zmienia kolor na biały.
2. Naciśnij przycisk przełącznika, aby włączyć i wyłączyć światło LED.
3. Kiedy światło LED jest włączone, dotknij przycisku M, aby przełączyć odpowiednio kolor światła z chłodne światło, bieli cieplej, bieli naturalne.
4. Gdy światło LED jest włączone, długo przytrzymaj przycisk M, aby dostosować jasność światła.
5. Oszczędność energii: lustro zostanie automatycznie wyłączone po 3 godzinach w trybie czuwania.

Model 8



- ① Odmgławiacz ③ Włącznik światła
② Przycisk regulacji koloru światła i jasności

1. Gdy lustro zostanie pomyślnie podłączone do zasilania, przycisk przełącznika zaświeci się na niebiesko. Po włączeniu światła LED przycisk zmienia kolor na biały.
2. Dotykowy przełącznik światła, włączanie/wyłączanie światła i przycisku M.
3. Kiedy światło LED jest włączone, dotknij przycisku M, aby przełączyć odpowiednio kolor światła z chłodne światło, bieli cieplej, bieli naturalne.
4. Gdy światło LED jest włączone, długo przytrzymaj przycisk M, aby dostosować jasność światła.
5. Dotknij przycisku odmgławiacza, aby włączyć/wyłączyć funkcję odmgławiacza.
6. Oszczędność energii: lustro zostanie automatycznie wyłączone po 3 godzinach w trybie czuwania.

Model 9



- ① Przełącznik światła & Regulacja jasności & Ustawienie zegara
② Przełącznik demistyfikacji & przycisk ustawiania zegara i daty

1. Naciśnij przycisk przełącznika, aby włączyć i wyłączyć lustro.
2. Gdy dioda LED jest włączona, długo przytrzymaj przycisk włącznika światła, aby wyregulować jasność światła.
3. Dotknij przycisku odmgławiacza, aby włączyć/wyłączyć funkcję odmgławiacza.
4. Zresetuj czas i datę:
 - 1) Naciśnij długo przycisk ustawiania zegara, aż numer roku zacznie migać. Dotknij przycisku przełączania aby zwiększyć liczbę do właściwego roku.
 - 2) Naciśnij przycisk ustawiania zegara aby zresetować miesiąc i dzień. Kiedy numer miesiąca i dnia zacznie migać, dotknij przycisku przełącznika aby zwiększyć liczbę do właściwego miesiąca i dnia.
 - 3) Powtórz krok 2) aby zresetować odpowiednio minuty i godziny.
 - 4) Naciśnij ponownie przycisk ustawiania zegara lub nie wykonuj żadnych operacji przez 5 sekund, aż liczba przestanie migać, aby wyjść z modelu ustawiania zegara.
 5. 3H automatyczne wyłączenie zasilania w celu oszczędzania energii.

Model 10



- ① Przełącznik światła & Regulacja jasności & Zmiana kolorów & Ustawienie zegara
② Przełącznik demistyfikacji & przycisk ustawiania zegara i daty

1. Dotknij przycisku przełącznika, aby włączyć światło LED, dotknij ponownie, aby kolor światła LED zmienił się ze światła chłodne światło, bieli cieplej, bieli naturalne aby odpowiednio wyłączyć.
2. Gdy dioda LED jest włączona, długo przytrzymaj przycisk włącznika światła, aby wyregulować jasność światła.
3. Dotknij przycisku odmgławiacza, aby włączyć/wyłączyć funkcję odmgławiacza.
4. Zresetuj czas i datę:
 - 1) Naciśnij długo przycisk ustawiania zegara, aż numer roku zacznie migać. Dotknij przycisku przełączania aby zwiększyć liczbę do właściwego roku.
 - 2) Naciśnij przycisk ustawiania zegara aby zresetować miesiąc i dzień. Kiedy numer miesiąca i dnia zacznie migać, dotknij przycisku przełącznika aby zwiększyć liczbę do właściwego miesiąca i dnia.
 - 3) Powtórz krok 2) aby zresetować odpowiednio minuty i godziny.
 - 4) Naciśnij ponownie przycisk ustawiania zegara lub nie wykonuj żadnych operacji przez 5 sekund, aż liczba przestanie migać, aby wyjść z modelu ustawiania zegara.
 5. 3H automatyczne wyłączenie zasilania w celu oszczędzania energii

Modello 11



- ① Przycisk ustawiania zegara i daty
- ② Przelącznik światła & regulacja jasności i ustawienie zegara

1. Dotknij przycisku przełącznika, aby włączyć światło LED.
2. Długo naciśnij przycisk przełącznika, aby wyregulować jasność;
3. Zresetuj czas i datę:
 - 1) Naciśnij długo przycisk ustawiania zegara, aż numer roku zacznie migać. Dotknij przycisku przełączania aby zwiększyć liczbę do właściwego roku.
 - 2) Naciśnij przycisk ustawiania zegara aby zresetować miesiąc i dzień. Kiedy numer miesiąca i dnia zacznie migać, dotknij przycisku przełącznika aby zwiększyć liczbę do właściwego miesiąca i dnia.
 - 3) Powtórz krok 2) aby zresetować odpowiednio minuty i godziny.
 - 4) Naciśnij ponownie przycisk ustawiania zegara lub nie wykonuj żadnych operacji przez 5 sekund, aż liczba przestanie migać, aby wyjść z modelu ustawiania zegara.
4. 3H automatyczne wyłączenie zasilania w celu oszczędzania energii.

Modello 12



- ① Przycisk ustawiania zegara i daty
- ② Przelącznik światła & kolory Zmiana & regulacja jasności i ustawienie zegara

1. Dotknij przycisku przełącznika, aby włączyć światło LED, dotknij ponownie, aby kolor światła LED zmienił się ze światła chłodne światło, bieli ciepłej, bieli naturalne aby odpowiednio wyłączyć.
2. Długo naciśnij przycisk przełącznika, aby wyregulować jasność.
3. Zresetuj czas i datę:
 - 1) Naciśnij długo przycisk ustawiania zegara, aż numer roku zacznie migać. Dotknij przycisku przełączania aby zwiększyć liczbę do właściwego roku.
 - 2) Naciśnij przycisk ustawiania zegara aby zresetować miesiąc i dzień. Kiedy numer miesiąca i dnia zacznie migać, dotknij przycisku przełącznika aby zwiększyć liczbę do właściwego miesiąca i dnia.
 - 3) Powtórz krok 2) aby zresetować odpowiednio minuty i godziny.
 - 4) Naciśnij ponownie przycisk ustawiania zegara lub nie wykonuj żadnych operacji przez 5 sekund, aż liczba przestanie migać, aby wyjść z modelu ustawiania zegara.
4. 3H automatyczne wyłączenie zasilania w celu oszczędzania energii.

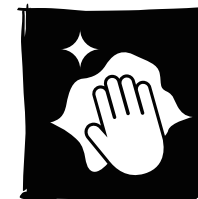

Pielęgnacja i konserwacja

UWAGA: Do czyszczenia lustra używaj ciepłej wody z mydłem i miękkiej, wilgotnej, niestrzępiącej się szmatki. Wytrzyj do sucha za pomocą kolejna czysta szmatka. Środek do czyszczenia szkła można w razie potrzeby zastosować na powierzchni lustra. Unikaj druciaków, środków ściernych i chemicznych środków czyszczących, ponieważ mogą one uszkodzić szkło i ramę. W obszarach z twardą wodą na szkło może osadzać się kamień. Regularne czyszczenie zminimalizuje ten problem.

Jeśli to nagromadzenie staje się coraz trudniejsze do usunięcia, nałóż niewielką ilość białego octu na obszar.

- Nie próbuj ciąć szkła.
- Nie uderzaj w szkło twardymi lub ostrymi obiektami.
- Aby zmniejszyć ryzyko uduszenia, elastyczne przewody podłączone do tej oprawy powinny być skutecznie przymocowane do ściany, jeżeli przewody znajdują się w zasięgu ręki.

Wymiana światła LED:

źródło światła zawarte w tym produkcie może być wymieniane wyłącznie przez producenta lub wykwalifikowanego elektryka.

Maksymalny prąd gniazdka golarki: 0.5A

Opmerkingen: om het product veilig en correct te gebruiken, moet de spiegel worden aangesloten op de draden en de voeding die voldoet aan de IEE-bedradingsvoorschriften. Zorg ervoor dat alle elektrische stroom volledig is uitgeschakeld. Gebruik een aansluitdoos of andere geschikte draadconnectoren om de draden op de hoofdvoeding aan te sluiten; De installatie moet worden uitgevoerd door een professionele elektricien. Een verkeerde installatie kan leiden tot productschade en/of persoonlijk letsel.

* Dit product is alleen geschikt voor gebruik binnenshuis.

Bedradingschema voor ingangsklem

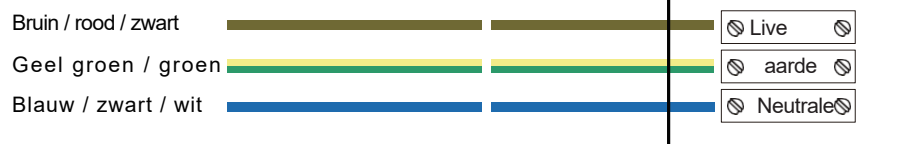

STROOMVOORZIENING

ARMATUREN

Waarschuwing: Het aardingsstelsel is ontworpen in deze spiegel en de aardendraad moet worden aangesloten om u te beschermen tegen een elektrische schok.

Jos tämän valaisimen ulkoinen taipuisa kaapeli tai johto on vaurioitunut, valmistaja tai tämän huoltoedustaja tai vastaava pätevä henkilö vaihtaa sen yksinomaan vaaran välttämiseksi.

Verbindingsmethode

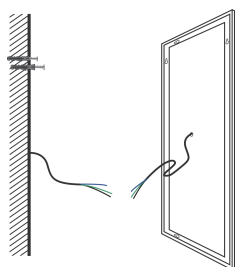

Type muur begraven door draad

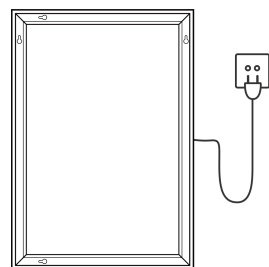

Uitgang

Installatiehulpmiddelen (zoals hieronder weergegeven)

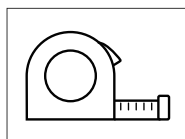

Rolmaat

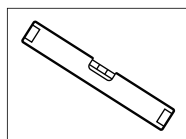

Waterpas

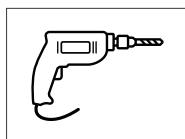

Elektrische boor

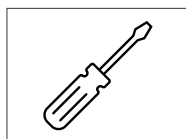

Schroevendraaier

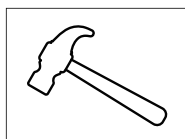



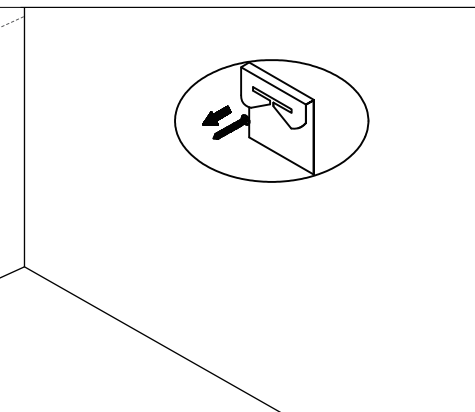
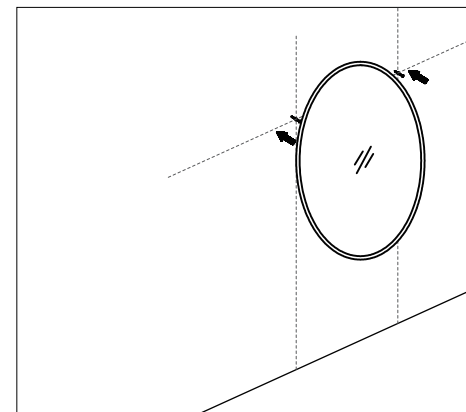
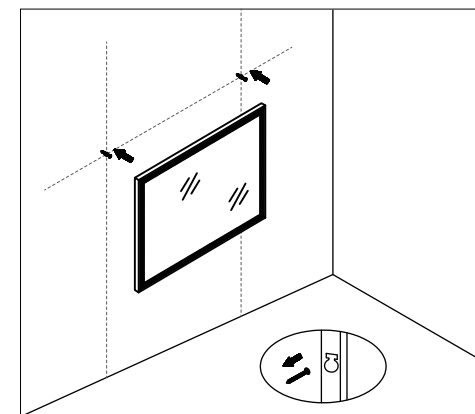
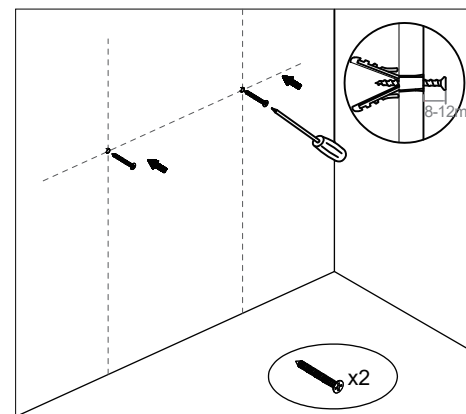
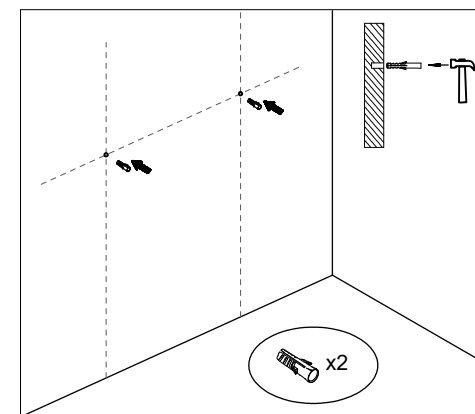
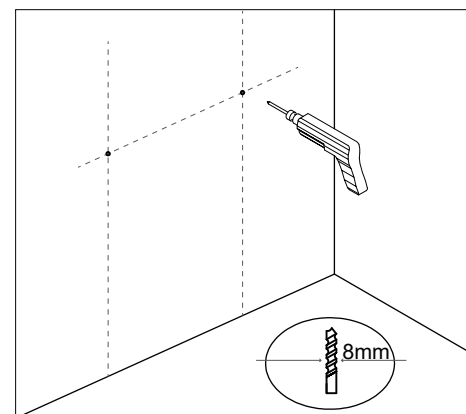

Hamer

Installatiestappen

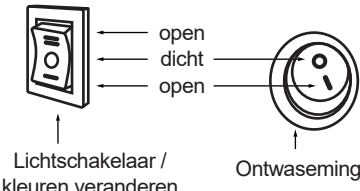

De lichtkleur op de schakelknop is blauw als de spiegel uit staat en wit als de spiegel aan staat

<p>Model 1</p>  <p>Lichtschakelaar / kleuren veranderen</p> <p>Ontwaseming</p>	<ol style="list-style-type: none"> 1. Druk de knop omhoog om het warme LED-licht in te schakelen en druk naar beneden om het koude LED-licht in te schakelen. Druk op de knop in het midden om de LED-verlichting uit te schakelen. 2. Druk op de demister-knop om de demister-functie in / uit te schakelen
<p>Model 2</p>  <p>Lichtschakelaar / helderheidsregeling</p>	<ol style="list-style-type: none"> 1. Wanneer de spiegel met succes op de stroom is aangesloten, licht de schakelknop blauw op. Als het LED-lampje aangaat, wordt de knop wit. 2. Raak de schakelknop aan om het LED-licht in te schakelen, raak nogmaals aan om uit te schakelen. 3. Voor de spiegel met demister-functie wordt het demister-pad automatisch ingeschakeld wanneer het LED-lampje brandt. 4. Voor de spiegel met dimmerlichtfunctie, druk lang op de schakelknop om de helderheid van het licht aan te passen. 5. Energiebesparing: De spiegel wordt automatisch uitgeschakeld na 3 uur stand-by te hebben gestaan.
<p>Model 3</p>  <p>Lichtschakelaar/kleuren veranderen/helderheidsregeling</p>	<ol style="list-style-type: none"> 1. Wanneer de spiegel met succes op de stroom is aangesloten, licht de schakelknop blauw op. Als het LED-lampje aangaat, wordt de knop wit. 2. Raak de schakelknop aan om het LED-licht in te schakelen, raak nogmaals de LED-lichtkleurschakelaar van koel licht, Warm Wit, Natuurlijk wit aan om dienovereenkomstig uit te schakelen. 3. Druk lang op de schakelknop om de helderheid aan te passen 4. Voor de spiegel met demister-functie wordt het demister-pad automatisch ingeschakeld wanneer het LED-lampje brandt. 5. Energiebesparing: De spiegel wordt automatisch uitgeschakeld na 3 uur stand-by te hebben gestaan.

<p>Model 4</p>  <p>① Bluetooth</p> <p>② Lichtschakelaar / helderheidsregeling (of Ontwaseming)</p>	<ol style="list-style-type: none"> 1. Wanneer de spiegel met succes op de stroom is aangesloten, licht de schakelknop blauw op. Als het LED-lampje aangaat, wordt de knop wit. 2. Raak de schakelknop aan om het LED-licht in te schakelen, raak nogmaals aan om uit te schakelen. 3. Druk lang op de schakelknop om de helderheid aan te passen 4. Raak de Bluetooth-knop aan om de Bluetooth-functie in en uit te schakelen. Zoek naar SG-MUSIC op uw apparaat om te koppelen. 5. Het demisterpad wordt automatisch ingeschakeld wanneer het LED-lampje brandt. 6. Energiebesparend model: het LED-lampje en alle andere functies worden na 3 uur stand-by uitgeschakeld.
<p>Model 5</p>  <p>① Bluetooth ② Ontwaseming/Knop voor klokinstelling</p> <p>③ Lichtschakelaar/kleuren veranderen/helderheidsregeling</p>	<p>A: Lichtschakelaar/Kleuren Veranderen/Helderheid Aanpassing</p> <ol style="list-style-type: none"> 1. Tik op de schakelknop ③ op de spiegel, het LED-licht is ingeschakeld. 2. Lichtkleuren wijzigen: Tik op de schakelknop ③ (minder dan 1 seconde), de kleur van het LED-licht wordt achtereenvolgens gewijzigd van koel licht, Warm Wit, Natuurlijk wit en schakel vervolgens het licht uit. 3. Voor in helderheid verstelbaar model: houd de schakelaar lang ingedrukt totdat het licht de helderheid begint te veranderen. De helderheid van het licht kan worden aangepast van 5% tot 100%. Laat de schakelknop los om de wijziging op te slaan nadat u klaar bent. <p>B: Anti-condens / Reset de tijd en datum</p> <p>Anti mist: Tik op de demisterschakelaar ② om de anticondensfunctie in of uit te schakelen. Als de anticondensfunctie is ingeschakeld, licht er een ontwasemingsymbool op het scherm op.</p> <p>Stel de tijd en datum opnieuw in:</p> <ol style="list-style-type: none"> 1. Houd de knop ② 3 seconden ingedrukt totdat het jaartal begint te knipperen. Tik op de knop ② of ① om het getal te verhogen of te verlagen tot het juiste jaar. 2. Druk op de knop ② om de maand en dag opnieuw in te stellen. Wanneer het maand- en dagnummer beginnen te knipperen, tikt u op knop ② of knop ① om het nummer te verhogen of te verlagen tot de juiste maand en dag. 3. Herhaal stap 2 om de minuten en het uur dienovereenkomstig opnieuw in te stellen. 4. Druk nogmaals op de knop ② of voer gedurende 5 seconden geen handelingen uit totdat het nummer stopt met knipperen om het klokinstellingsmodel te verlaten.

📶 C: Bluetooth-luidspreker

1. Tik op de Bluetooth-knop ① om de Bluetooth-luidsprekerfunctie in te schakelen.
2. Schakel de Bluetooth-functie op uw telefoon in en zoek naar CS-RY01A om verbinding te maken.
3. Wanneer de Bluetooth met succes is verbonden, Afspelen en het volume op uw telefoon hoger/lager zetten.

Model 6

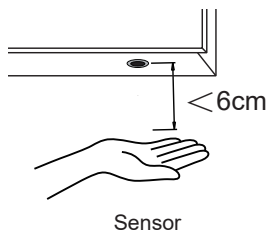

1. Binnen het bereik van een geldige afstand (binnen 6 cm), kan het LED-licht worden geschakeld. in- en uitschakelen door zachtjes met de hand over het gebied onder de sensor te gaan.
 2. Voor de spiegel met demister-functie wordt het demister-pad automatisch ingeschakeld wanneer het LED-lampje brandt.
- Let op:** De sensor moet minimaal 50 cm boven elk object (zoals kraan, gootsteen en zeepdispenser) worden geplaatst om interferentie te voorkomen. Houd het sensorgebied ook zo vrij mogelijk, want objectieven onder de sensor kunnen ervoor zorgen dat de sensor niet goed werkt.

Model 7



- ① Schakelknop ② Aanpassingsknop voor lichtkleur en helderheid

1. Wanneer de spiegel met succes op de stroom is aangesloten, licht de schakelknop blauw op. Als het LED-lampje aangaat, wordt de knop wit.
2. Druk op de schakelknop om het LED-licht in en uit te schakelen.
3. Wanneer het LED-licht aan is, raakt u de M-knop aan om de lichtkleur om te schakelen van koel licht, warm wit, natuurlijk wit.
4. Wanneer de LED verlichting aan is, houdt u de M knop lang ingedrukt om de helderheid van het licht aan te passen.
5. Energiebesparing: De spiegel wordt automatisch uitgeschakeld na 3 uur stand-by te hebben gestaan.

Model 8



- ① Ontwaseming ③ Lichtschakelaar
② Aanpassingsknop voor lichtkleur en helderheid

1. Wanneer de spiegel met succes op de stroom is aangesloten, licht de schakelknop blauw op. Als het LED-lampje aangaat, wordt de knop wit.
2. Kosketusvalokytkin, valo ja M-painike päällä/pois päältä.
3. Wanneer de LED verlichting aan is, druk op de M knop om de lichtkleur om te schakelen van koel licht, Warm Wit, Natuurlijk wit.
4. Wanneer de LED verlichting aan is, houdt u de M knop lang ingedrukt om de helderheid van het licht aan te passen.
5. Raak de ontwasemingsknop aan om de ontwasemingsfunctie in/uit te schakelen.
6. Energiebesparing: De spiegel wordt automatisch uitgeschakeld na 3 uur stand-by te hebben gestaan.

Model 9



- ① Lichtschakelaar & Helderheidsaanpassing & Klok het Plaatsen
② Demister schakelaar & klok en datum instelling knop

1. Druk op de schakelknop om de spiegel aan en uit te zetten.
2. Wanneer het LED-licht aan is, houdt u de lichtschakelaar lang ingedrukt om de helderheid van het licht aan te passen.
3. Raak de ontwasemingsknop aan om de ontwasemingsfunctie in of uit te schakelen.
4. De tijd en datum opnieuw instellen:
 - 1) Druk lang op de klokinstelknop totdat het jaartal begint te knipperen. Raak de schakelknop aan om het nummer te verhogen naar het juiste jaar.
 - 2) Druk op de knop Klokinstelling om de maand en de dag opnieuw in te stellen. Wanneer het maand- en dagnummer beginnen te knipperen, tik op de schakelknop om het nummer te verhogen tot de juiste maand en dag.
 - 3) Herhaal stap 2) om de minuten en uren opnieuw in te stellen.
 - 4) Druk nogmaals op de knop Klokinstelling of voer gedurende 5 seconden geen handelingen uit totdat het nummer stopt met knipperen om het klokinstelmodel te verlaten.
 5. 3H automatisch uitschakelen om energie te besparen.

Model 10



- ① Lichtschakelaar & Helderheidsaanpassing & Kleuren veranderen & Klok het Plaatsen
② Demister schakelaar & klok en datum instelling knop

1. Raak de schakelknop aan om het LED-licht in te schakelen, raak de LED-lichtkleur nogmaals aan om over te schakelen van koel licht, Warm Wit, Natuurlijk wit om dienovereenkomstig uit te schakelen.
2. Wanneer het LED licht aan is, houdt u de lichtschakelaar lang ingedrukt om de helderheid van het licht aan te passen.
3. Raak de ontwasemingsknop aan om de ontwasemingsfunctie in of uit te schakelen.
4. De tijd en datum opnieuw instellen:
 - 1) Druk lang op de klokinstelknop totdat het jaartal begint te knipperen. Raak de schakelknop aan om het nummer te verhogen naar het juiste jaar.
 - 2) Druk op de knop Klokinstelling om de maand en de dag opnieuw in te stellen. Wanneer het maand- en dagnummer beginnen te knipperen, tik op de schakelknop om het nummer te verhogen tot de juiste maand en dag.
 - 3) Herhaal stap 2) om de minuten en uren opnieuw in te stellen.
 - 4) Druk nogmaals op de knop Klokinstelling of voer gedurende 5 seconden geen handelingen uit totdat het nummer stopt met knipperen om het klokinstelmodel te verlaten.
 5. 3H automatisch uitschakelen om energie te besparen.

Modello 11

- ① Knop voor het instellen van klok en datum
- ② Lichtschakelaar & helderheidsaanpassing & klokinstelling

1. Raak de schakelknop aan om de LED verlichting in te schakelen.
2. Druk lang op de schakelknop om de helderheid aan te passen.
3. Stel de tijd en datum opnieuw in:
 - 1) Druk lang op de klokinstelknop totdat het jaartal begint te knipperen. Tik op de schakelknop om het nummer te verhogen naar het juiste jaar.
 - 2) Druk op de knop Klokinstelling om de maand en de dag opnieuw in te stellen. Wanneer het maand-en dagnummer beginnen te knipperen, tik op de schakelknop om het nummer te verhogen tot de juiste maand en dag.
 - 3) Herhaal stap 2) om de minuten en uren opnieuw in te stellen.
 - 4) Druk nogmaals op de knop Klokinstelling of voer gedurende 5 seconden geen handelingen uit totdat het nummer stopt met knipperen om het klokinstelmodel te verlaten.
4. 3H automatisch uitschakelen om energie te besparen.

Modello 12

- ① Knop voor het instellen van klok en datum
- ② Lichtschakelaar & helderheidsaanpassing & Kleuren veranderen & klokinstelling

1. Raak de schakelknop aan om het LED-licht in te schakelen, raak nogmaals aan. De kleur van het LED-licht verandert van koel licht, Warm Wit, Natuurlijk wit om dienovereenkomstig uit te schakelen.
2. Druk lang op de schakelknop om de helderheid aan te passen.
3. Stel de tijd en datum opnieuw in:
 - 1) Druk lang op de klokinstelknop totdat het jaartal begint te knipperen. Tik op de schakelknop om het nummer te verhogen naar het juiste jaar.
 - 2) Druk op de knop Klokinstelling om de maand en de dag opnieuw in te stellen. Wanneer het maand-en dagnummer beginnen te knipperen, tik op de schakelknop om het nummer te verhogen tot de juiste maand en dag.
 - 3) Herhaal stap 2) om de minuten en uren opnieuw in te stellen.
 - 4) Druk nogmaals op de knop Klokinstelling of voer gedurende 5 seconden geen handelingen uit totdat het nummer stopt met knipperen om het klokinstelmodel te verlaten.
4. 3H automatisch uitschakelen om energie te besparen.

**Verzorging & onderhoud**

OPMERKING: Gebruik warm zeepsop en een zachte, vochtige, pluivrije doek om de spiegel schoon te maken. Veeg het droog met nog een schone doek. Glasreiniger kan indien nodig op het spiegelloppervlak worden gebruikt. Vermijd schuursponsjes, schuurmiddelen en chemische reinigingsmiddelen omdat deze het glas en het frame kunnen beschadigen. In gebieden met hard water kan kalkaanslag op het glas afzetten. Door regelmatig schoon te maken, wordt dit probleem geminimaliseerd.

Als deze aanslag steeds moeilijker te verwijderen is, breng dan een kleine hoeveelheid witte azijn aan op het gebied.

- Probeer niet om het glas te snijden.
- Raak het glas niet met harde of scherpe objectieven.
- Om het risico van verwurging te beperken, moet de flexibele bedrading die met deze armatuur is verbonden, doeltreffend aan de muur worden bevestigd als de bedrading binnen handbereik is

Vervanging van led-verlichting:

de lichtbron in dit product mag alleen worden vervangen door de fabrikant of een gekwalificeerde elektricien.

Maximale stroomuitgang scheerapparaat: 0.5A

Anmärkningar: För att kunna använda produkten säkert och korrekt måste spegeln vara ansluten till trådarna och strömförsörjningen som överensstämmer med IEE -föreskrifterna. Se till att all elektrisk ström har stängts av helt. Använd en kopplingsdosa eller andra riktiga kabelanslutningar för att ansluta ledningar i enlighet med huvudströmförsörjningen; Installationen måste utföras av en professionell elektriker. Fel installation kan leda till produktskada eller / och personskada.

* Denna produkt är endast lämplig för inomhusbruk.

Diagrama de conexión para terminal de entrada



SUMINISTRO DE RED

LÁMPARA

Varning: Jordningssystemet är utformat i denna spegel och jordkabeln måste anslutas för att skydda dig från en elektrisk stöt.

Om den externa flexibla kabeln eller sladden till denna armatur skadas ska den uteslutande bytas ut av tillverkaren, dennes serviceagent eller en liknande kvalificerad person för att undvika fara.

Anslutningsmetod

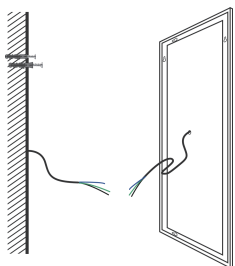

Infälld väggtyp

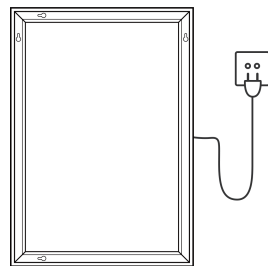

vägg plugg

Installationsverktyg (enligt nedan)

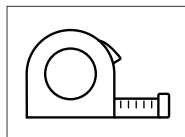

Måttband

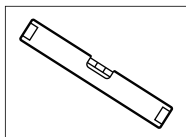

Andenivå

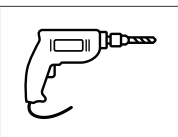

Elektrisk borr

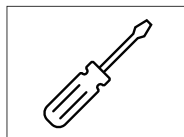

Skruvmejsel

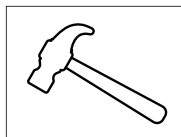

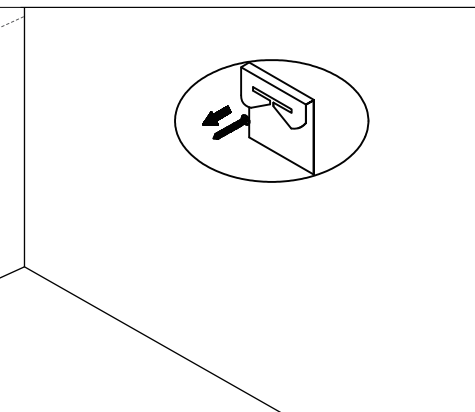
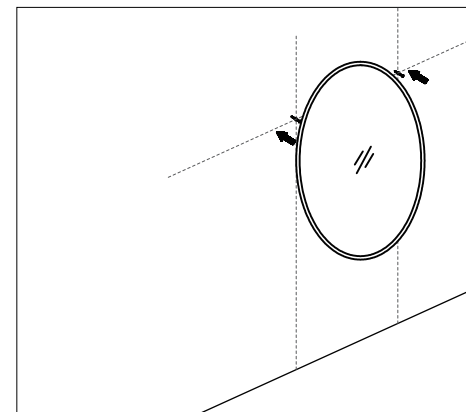
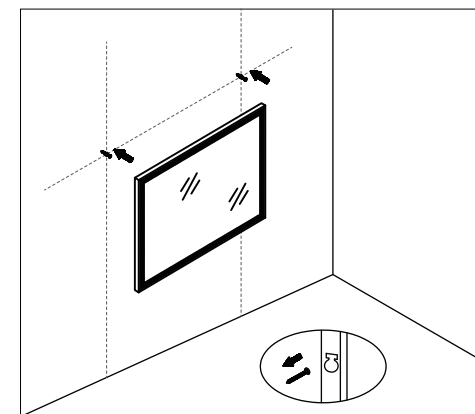
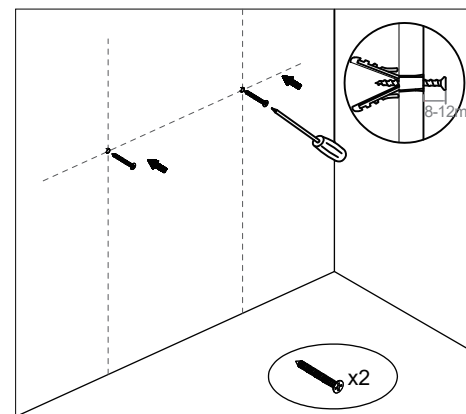
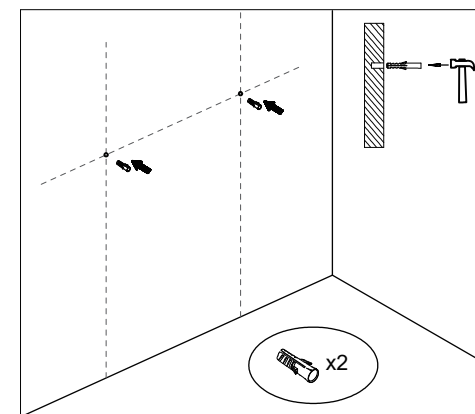
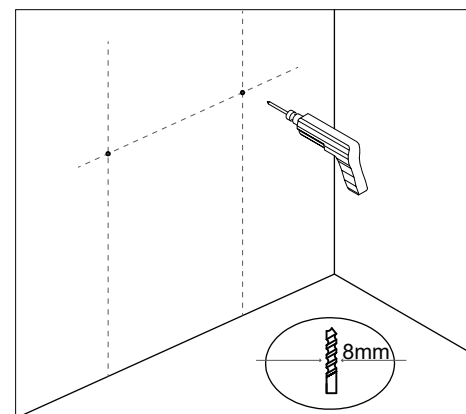

Hammare

Installationssteg

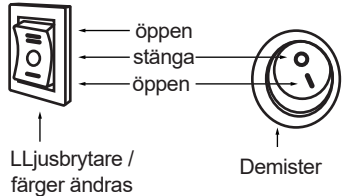

Ljusfärgen på omkopplarknappen är blå när spegeln är avstängd och vit när spegeln är påslagen

<p>Modell 1</p> 	<ol style="list-style-type: none"> Tryck knappen uppåt för att tända den varma LED-lampan och tryck ned för att tända den kalla LED-lampan. Tryck på knappen i mitten för att stänga av LED-lampan. Tryck på Avfuktningssknappen för att slå på/stänga av avfuktningfunktionen.
<p>Modell 2</p>  <p>Ljusbrytare / Ljusstyrka</p>	<ol style="list-style-type: none"> När spegeln är ansluten till strömmen kommer strömbrytaren att lysa blått. När LED-lampan tänds blir knappen vit. Tryck på strömbrytarknappen för att tända LED-lampan, tryck igen för att stänga av. För spegeln med avfuktningfunktion kommer avfuktare att slås på automatiskt när LED-lampan lyser. För spegeln med dimmerljusfunktion, tryck länge på omkopplarknappen för att justera ljusstyrkan. Energibesparing: Spegeln stängs av automatiskt efter att ha varit i standby i 3 timmar.
<p>Modell 3</p>  <p>Ljusbrytare / färger ändras / Ljusstyrka</p>	<ol style="list-style-type: none"> När spegeln är ansluten till strömmen kommer strömbrytaren att lysa blått. När LED-lampan tänds blir knappen vit. Tryck på omkopplarknappen för att slå på LED-ljuset, tryck igen på LED-ljusets färgomkopplare från svart ljus, Varmvitt, Naturvitt, för att stänga av därefter. Tryck länge på omkopplarknappen för att justera ljusstyrkan. För spegeln med avfuktningfunktion kommer avfuktare att slås på automatiskt när LED-lampan lyser. Energibesparing: Spegeln stängs av automatiskt efter att ha varit i standby i 3 timmar.

Modell 4



- ① Blåtand
② Ljusbrytare/ljusstyrka (eller Demister)

- När spegeln är ansluten till strömmen kommer strömbrytaren att lysa blått. När LED-lampan tänds blir knappen vit.
- Tryck på strömbrytarknappen för att tända LED-lampan, tryck igen för att stänga av.
- Tryck länge på omkopplarknappen för att justera ljusstyrkan
- Tryck på Bluetooth-knappen för att slå på och av Bluetooth-funktionen. Sök efter SG-MUSIC på din enhet för att para ihop.
- Avfuktaren slås på automatiskt när LED-lampan lyser.
- Energisparmodell: LED-lampan och alla andra funktioner stängs av efter 3 timmars standby.

Modell 5



- ① Blåtand ② Demister/Klockinställningsknapp
③ Ljusbrytare/färger ändras / ljusstyrka

A: Ljusomkopplare/ Färger ändras/ Ljusstyrkajustering

- Tryck på omkopplarknappen ③ på spegeln, LED-lampan tänds.
- Ändra ljusfärger: Tryck på knappen ③ (mindre än 1 sekund), LED-ljusfärgen kommer att ändras successivt från svart ljus, Varmvitt, Naturvitt och släck sedan ljuset.
- För modell med justerbar ljusstyrka: håll knappen intryckt länge tills ljuset börjar ändra ljusstyrka. Ljusstyrkan kan justeras från 5 % till 100 %. Släpp växlingsknappen för att spara ändringen när den är klar.



B: Anti-dimma/ Återställ tid och datum



Anti-dimma:

Peka på demister-omkopplaren ② för att slå på/av anti-dimfunktionen. En avfuktningsskylt tänds på displayen när anti-dimfunktionen är på.

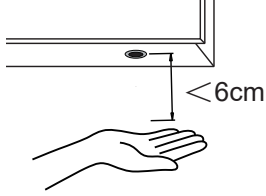
Återställ tid och datum:

- Håll knappen ② intryckt i 3 sekunder tills årstalet börjar blinka. Tryck på knappen ② eller ① för att öka eller minska antalet till rätt år.
- Tryck på knappen ② för att återställa månad och dag. När månads- och dagnumret börjar blinka, tryck på knappen ② eller knappen ① för att öka eller minska antalet till rätt månad och dag.
- Upprepa steg 2 för att nollställa minut och timme.
- Tryck på knappen ② igen eller gör inga operationer på 5 sekunder tills siffran slutar blinka för att avsluta klockinställningsmodellen.

	<p>📶 C: Bluetooth-högtalare</p> <ol style="list-style-type: none"> Tryck på Bluetooth-knappen ① för att aktivera Bluetooth-högtalarfunktionen. Slå på Bluetooth-funktionen på din telefon och sök efter CS-RY01A för att ansluta. När Bluetooth har anslutits, Spela och höj/sänk volymen på din telefon.
<p>Modell 6</p>  <p>Sensor</p>	<ol style="list-style-type: none"> Inom ramen för ett giltigt avstånd (inom 6 cm), kan LED-lampan växlas. slå på och av genom att försiktigt vifta med handen genom att korsas området under sensorn. För spegeln med avfuktningfunktion kommer avfuktare att slås på automatiskt när LED-lampan lyser. <p>Observera: Sensorn måste placeras minst 50 cm ovanför alla föremål (som kran, handfat och tvålautomat) för att undvika störningar. Håll även sensorområdet så fritt som du kan eftersom du sätter. objektiv under sensorn kan stoppa sensorn att fungera korrekt.</p>
<p>Modell 7</p>  <p>① Växlingsknapp ② Justeringsknapp för ljus färg och ljusstyrka</p>	<ol style="list-style-type: none"> När spegeln är ansluten till strömmen kommer strömbrytaren att lysa blått. När LED-lampan tänds blir knappen vit. Tryck på strömbrytarknappen för att tända och släcka LED-lampan. När LED-lampan är tänd, rör vid M-knappen för att byta ljusfärg från svalt ljus, Varmvitt, Naturvitt. När LED-ljuset är på, håll in M-knappen länge för att justera ljusstyrkan. Energibesparing: Spegeln stängs av automatiskt efter att ha varit i standby i 3 timmar.
<p>Modell 8</p>  <p>① Demister ③ Ljusbrytare ② Justeringsknapp för ljus färg och ljusstyrka</p>	<ol style="list-style-type: none"> När spegeln är ansluten till strömmen kommer strömbrytaren att lysa blått. När LED-lampan tänds blir knappen vit. Touch Light Switch, ljus och M-knappen på/av. När LED-lampan är tänd, rör vid M-knappen för att byta ljusfärg från svalt ljus, Varmvitt, Naturvitt. När LED-ljuset är på, håll in M-knappen länge för att justera ljusstyrkan. Tryck på avlägsnarknappen för att slå på/av avstängningsfunktionen. Energibesparing: Spegeln stängs av automatiskt efter att ha varit i standby i 3 timmar.

<p>Modell 9</p>  <p>① Ljusbrytare & Ljusstyrka & Klockinställning ② Avstängningsknapp & Klock- och datuminställningsknapp</p>	<ol style="list-style-type: none"> Tryck på omkopplarknappen för att slå på och stänga av spegeln. När LED -lampan är tänd, håll länge knappen för strömbrytare intryckt för att justera ljusstyrkan. Tryck på avlägsnarknappen för att slå på/av avstängningsfunktionen. Återställ tid och datum: <ol style="list-style-type: none"> Tryck länge på Klockinställningsknappen tills årtalet börjar blinka. Tryck på omkopplingsknappen för att öka numret till rätt årtal. Tryck på Klockinställningsknappen för att återställa månad och dag. När månads- och dagnumret börjar blinka trycker du på omkopplingsknappen för att öka numret till rätt månad och dag. Upprepa steg 2) för att återställa minut och timme på motsvarande sätt. Tryck på Klockinställningsknappen igen eller gör inga operationer i 5 sekunder tills numret slutar blinka för att avsluta klockinställningsmodellen. 3H automatisk avstängning för att spara energi.
<p>Modell 10</p>  <p>① Ljusbrytare & Ljusstyrka & Färger som ändras & Klockinställning ② Avstängningsknapp & Klock- och datuminställningsknapp</p>	<ol style="list-style-type: none"> Tryck på strömbrytarknappen för att slå på LED-ljuset, tryck igen LED-ljusets färg växlar från svalt ljus, Varmvitt, Naturvitt för att släcka därefter. När LED -lampan är tänd, håll länge knappen för strömbrytare intryckt för att justera ljusstyrkan. Tryck på avlägsnarknappen för att slå på/av avstängningsfunktionen. Återställ tid och datum: <ol style="list-style-type: none"> Tryck länge på Klockinställningsknappen tills årtalet börjar blinka. Tryck på omkopplingsknappen för att öka numret till rätt årtal. Tryck på Klockinställningsknappen för att återställa månad och dag. När månads- och dagnumret börjar blinka trycker du på omkopplingsknappen för att öka numret till rätt månad och dag. Upprepa steg 2) för att återställa minut och timme på motsvarande sätt. Tryck på Klockinställningsknappen igen eller gör inga operationer i 5 sekunder tills numret slutar blinka för att avsluta klockinställningsmodellen. 3H automatisk avstängning för att spara energi.

Modell 11



- ① Knapp för inställning av klocka och datum
- ② Ljusbrytare & Justering av ljusstyrka & Klockinställning

1. Tryck på strömbrytarknappen för att slå på LED-ljuset.
2. Tryck länge på omkopplarknappen för att justera ljusstyrkan.
3. Återställ tid och datum:
 - 1) Tryck länge på Klockinställningsknappen tills årtalet börjar blinka. Tryck på omkopplingsknappen för att öka numret till rätt årtal.
 - 2) Tryck på Klockinställningsknappen för att återställa månad och dag. När månads- och dagnumret börjar blinka trycker du på omkopplingsknappen för att öka numret till rätt månad och dag.
 - 3) Upprepa steg 2) för att återställa minut och timme på motsvarande sätt.
 - 4) Tryck på Klockinställningsknappen igen eller gör inga operationer i 5 sekunder tills numret slutar blinka för att avsluta klockinställningsmodellen.
4. 3H automatisk avstängning för att spara energi.

Modell 12



- ① Knapp för inställning av klocka och datum
- ② Ljusbrytare & Justering av ljusstyrka & Färger som ändras & Klockinställning

1. Tryck på strömbrytarknappen för att slå på LED-ljuset, tryck igen LED-ljusets färg växlar från svalt ljus, Varmvitt, Naturvitt för att släcka därefter.
2. Tryck länge på omkopplarknappen för att justera ljusstyrkan.
3. Återställ tid och datum:
 - 1) Tryck länge på Klockinställningsknappen tills årtalet börjar blinka. Tryck på omkopplingsknappen för att öka numret till rätt årtal.
 - 2) Tryck på Klockinställningsknappen för att återställa månad och dag. När månads- och dagnumret börjar blinka trycker du på omkopplingsknappen för att öka numret till rätt månad och dag.
 - 3) Upprepa steg 2) för att återställa minut och timme på motsvarande sätt.
 - 4) Tryck på Klockinställningsknappen igen eller gör inga operationer i 5 sekunder tills numret slutar blinka för att avsluta klockinställningsmodellen.
4. 3H automatisk avstängning för att spara energi.

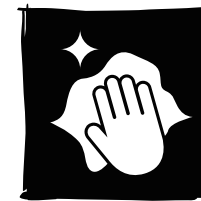

Skötsel och underhåll

OBS: Använd varmt tvålsvatten och en mjuk, fuktig, luddfri trasa för att rengöra spegeln. Torka av det med ännu en ren trasa. Glasrengöringsmedel kan användas på spegelytan vid behov. Undvik skurkar, slipmedel och kemiska rengöringsmedel eftersom de kan skada glaset och ramen. I områden med hårt vatten kan kalk ansamlas på glaset. Regelbunden rengöring minimerar detta problem. Om denna ansamling blir allt svårare att ta bort, applicera en liten mängd vit vinäger på området.

- Försök inte att skära glaset.
- Slå inte mot glaset med hårda eller skarpa mål.
- För att minska risken för strypning ska den flexibla ledningen som är ansluten till denna armatur vara effektivt fastsatt i väggen om ledningen är inom räckhåll för en arm.

LED-ljusbyte:

Ljuskällan i denna produkt får endast bytas ut av tillverkaren eller en kvalificerad elektriker.

Rakapparatuttag maximal strömuttag: 0.5A