

SUPRENT
Haircare, We Care



NOSE HAIR TRIMMER NH5S113BX

TABLE OF CONTENTS

ENGLISH.....	1-5
ITALIANO.....	7-11
DEUTSCH.....	13-17
FRANÇAIS.....	19-23
ESPAÑOL.....	25-29
日本語.....	31-35

Product Description

This electric hair trimmer is specially designed for consumers with vigorous hair in the nasal cavity. Through safe and simple procedure, it can give our user a fresh look, a keen sense of smell, and prevent bacteria from breeding. This product uses environmental-friendly inner blade and the V shape outer blade. It is convenient to use, and does not hurt the skin. Our product is USB-rechargeable due to the lithium polymer battery. Charge for one hour and you will get 150 minutes of shaving time. The circuit board is equipped with board double protection function and super silent motor. It feels safe and comfortable.

Specifications

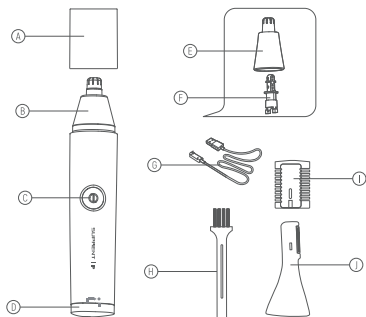

A. Nose hair trimmer head
B. Switch button
C. ON/OFF
D. Charging socket
E. Protective cover

F. Eyebrow hair trimmer head
G. USB wire
H. Brush
I. Eyebrow trimming comb
J. Eyebrow trimming

Safety Instruction

1. This product is only used for nose hair trimming, ear hair trimming, facial hair trimming, and eyebrow hair trimming. Do not use it on other parts of the body.
2. This product is waterproof and can be washed by running water.
3. Please use this product in specific voltage range.
4. When using the product, don't insert it into the nostril and turn it on. You need to turn it before inserting into the nostril.
5. We recommend that this product is for individual use.
6. Patients with any disease should consult their doctor before use.
7. If there is any pain or discomfort, please stop using immediately.
8. If you experience skin redness, irritation, infection, or skin blisters, the use should be postponed.
9. This product is not suitable for children. The lack of experience or visual impairment should be used under the guidance by adults.
10. Do not store it in direct sunlight.
11. Please take good care of this product. Children are not allowed to play with it.
12. Please do not disassemble this product.
13. If you are not going to use it for a long time, fully charge it before you store it.

Charging Method

1. Make sure the switch is off.
2. Open the cover of the bottom, plug the power cord into the charging socket at the bottom of the product (figure 1).
3. USB interface will be plugged into the charging kit, computer interface, or ordinary mobile phone charger interface (figure 2).
Note: when using the charger of Panasonic and Philips products, please check whether the output voltage of the charger is 5.0V, if it is higher than 6V, it can not be used.
4. When the red indicator light is on, the product is charging (figure 3).
5. The charging time is 1-1.5 hours. When the product is fully charged, the red indicator light changes to white light.
6. When using this product, or the product has not been used for a long time, it should be charged for 2-3 hours.

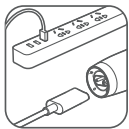

fig 1

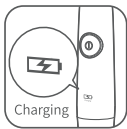

fig 2

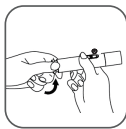

fig 3

Nose Hair Trimmer Instructions

1. Make sure the product has enough power.
2. Pull out the protection cover vertically, press the switch gently and the product starts to work (figure 4).
3. When starting up, gently touch the trimmer head with the part to be trimmed and moved gently (figure 5).
4. When using this product, try not to touch the switch button, to avoid the skin discomfort caused by a sudden stop.
5. Repeat the above steps until the hair is trimmed.

Warning: When using this product, do not stay in a certain area for more than 3 seconds to avoid skin discomfort.

6. Repeat the above steps.
7. Let the trimmer head 45° diagonally and gently touch the part to be trimmed (figure 6).
8. Gently shift the position until the trim satisfied.



fig 4



fig 5



fig 6



fig 7

Cleaning and Maintenance

Warning: This product should not be rinsed under the faucet. If cleaning is needed after using this product, please follow the following steps:

1. Touch the switch to turn the product off.
2. Use a brush to clean the hair outside the head (figure 7).
3. Remove the trimmer head assembly by counter-clockwise rotation, hold the trimmer head assembly in your hand, with the trimmer head downward, rinse under the water (figure 8).
4. After washing the trimmer head, make sure there is no water in the trimmer head assembly. It is best to wipe it clean with a dry cloth.
5. The hole position of the white plastic part inside the trimmer head should be aligned with the driving rod on the fuselage. After installation, the plastic part of the trimmer head assembly should be rotated gently in the clockwise direction, and the "click" sound should be heard (figure 9).
6. Install protection cover vertically.



fig 8



fig 9



fig 10

Store

1. Please choose a cool and dry place to keep this product.
2. Please keep the product away from children.
3. Do not place it in the direct sunlight.
4. Do not place the product at high temperature and pressure to avoid injury to the human body.

Malfunction:

Remove the trimmer head and check whether the trimmer head is installed in place or not. If the trimmer head is not in the right place, please reinstall the head and make sure the trimmer is in the proper position.

SUPRENT PEARL

This manual tries to keep the accuracy and rigor of the information, please in kind prevail if there is any error on images or texts, welcome to point it out for improving. In addition: If the technology of the beard trimmer has improved, it will be edited in the new specification without notice. The appearance and color of the beard trimmer take the material objects.

BASIC PARAMETERS

Batteries: 500mA lithium battery

Rated voltage: DC 5.0V

Power: 1W

Charging time: 60 minutes

Using time: 150 minutes

Descrizione del prodotto

Questo trimmer per capelli elettrico è appositamente progettato per i consumatori con i capelli vigorosi nella cavità nasale. Attraverso cassaforte e semplice infermieristica, può rendere il viso fresco, odore sensibile e comodo e prevenire i batteri dall'allevamento.

Questo prodotto utilizza l'acciaio pregiato di protezione ambientale lama interna e lama esterna a forma di V. È comodo da usare. Non fa male alla pelle. La ricarica USB design con la batteria ricaricabile ai polimeri di litio. È una ora di ricarica rapida, può essere utilizzata per più di 150 minuti. La doppia funzione di protezione del circuito e motore super silenzioso, si sente sicuro e confortevole.

Specifications

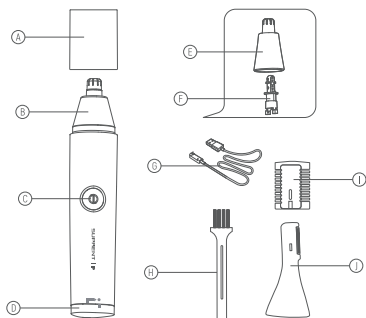

- A. Testina per rifinire i peli del naso
- B. Pulsante di commutazione
- C. ON/OFF
- D. Presa di ricarica
- E. Copertura protettiva

- F. Testina regolabarba per sopracciglia
- G. Cavo USB
- H. Spazzola
- I. Sopracciglio rifilatura pettine
- J. Sopracciglio rifilatura

Le cose hanno bisogno di attenzione

1. Questo prodotto è utilizzato solo per rifinire i peli del naso, i peli delle orecchie, il viso rifinitura dei capelli e rifinitura dei peli delle sopracciglia, non utilizzare in altre parti del corpo.
2. Questo prodotto è impermeabile, puoi usarlo direttamente dall'acqua.
3. Utilizzare questo prodotto nell'ambito delle specifiche.
4. Quando si utilizza il prodotto, non inserirlo nella narice e ruotarlo acceso. Devi accenderlo prima di inserirlo nella narice.
5. Per motivi di igiene, si consiglia di utilizzare ogni prodotto da una sola persona.
6. I pazienti con qualsiasi malattia dovrebbero consultare il proprio medico prima dell'uso.
7. In caso di dolore o fastidio, interrompere immediatamente l'uso.
8. Dovrebbero esserci arrossamenti, irritazioni, infezioni o vesciche della pelle utilizzo posticipato.
9. Questo prodotto non è adatto a bambini, la mancanza di esperienza o la disabilità visiva dovrebbe essere utilizzata sotto la guida della famiglia.
10. Non conservare il prodotto o conservarlo alla luce solare diretta.
11. Si prega di prendersi cura di questo prodotto. I bambini non possono giocarci.
12. Si prega di non smontare questo prodotto.
13. Quando non viene utilizzato per un lungo periodo, conservarlo completamente carico, o caricarlo almeno una volta ogni tre mesi.

Metodo di ricarica

1. Assicurarsi che l'interruttore sia spento.
2. Aprire il coperchio della parte inferiore, collegare il cavo di alimentazione alla presa di ricarica presa nella parte inferiore del prodotto (figura 1).
3. L'interfaccia USB sarà collegata al kit di ricarica, computer interfaccia o normale interfaccia del caricatore del telefono cellulare (figura 2). Nota: quando si utilizza il caricabatterie di

prodotti Panasonic e Philips, si prega di verificare se la tensione di uscita del caricabatterie è 5,0 V, se è superiore a 6V, non può essere utilizzato.

4. Quando la spia rossa è accesa, il prodotto è in carica (figura 3).
5. Il tempo di ricarica è di 1-1,5 ore. Quando il prodotto è completamente carica, l'indicatore luminoso rosso diventa bianco.
6. Quando si utilizza questo prodotto, o il prodotto non è stato utilizzato per a molto tempo, dovrebbe essere addebitato per 2-3 ore.

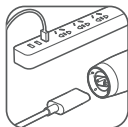

fig 1



fig 2

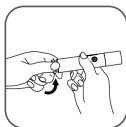

fig 3

Istruzioni per rifinire i peli del naso

1. Assicurarsi che il prodotto abbia una potenza sufficiente.
2. Estrarre verticalmente il coperchio di protezione, premere delicatamente l'interruttore e il prodotto inizia a funzionare (figura 4).
3. All'avvio, toccare delicatamente la testina del rifinitore con la parte su essere tagliato e spostato delicatamente (figura 5).
4. Quando si utilizza questo prodotto, cercare di non toccare il pulsante dell'interruttore, per evitare il disagio della pelle causato da un arresto improvviso.
5. Ripetere i passaggi precedenti fino a quando i capelli sono tagliati. Avvertenza: quando si utilizza questo prodotto, non rimanere in una determinata area per più di 3 secondi per evitare fastidi alla pelle.
6. Ripetere i passaggi precedenti.
7. Lasciare che la testina del rifinitore sia di 45° in diagonale e tocchi delicatamente la parte da tagliare (figura 6).
8. Spostare delicatamente la posizione finché l'assetto non è soddisfacente.



fig 4



fig 5



fig 6



fig 7

Pulizia e manutenzione

Attenzione: questo prodotto non deve essere risciacquato sotto il rubinetto la pulizia è necessaria dopo aver utilizzato questo prodotto, seguire le istruzioni seguenti passaggi:

1. Toccare l'interruttore per spegnere il prodotto.
2. Utilizzare una spazzola per pulire i capelli all'esterno della testa (figura 7).
3. Rimuovere il gruppo della testina di taglio in senso antiorario rotazione, tenere in mano il gruppo testina portafilo, con il testina del decespugliatore verso il basso, sciacquare sotto l'acqua (figura 8).
4. Dopo aver lavato la testina del rifinitore, assicurarsi che non ci sia acqua nell'assieme testina di rifinitura. È meglio pulirla con un panno asciutto.
5. La posizione del foro della parte in plastica bianca all'interno del rifinitore la testa deve essere allineata con l'asta di guida sul fusoliera. Dopo l'installazione, la parte in plastica della testina del rifinitore il gruppo deve essere ruotato delicatamente in senso orario direzione e si dovrebbe sentire il clic" (figura 9). "
6. Installare la copertura di protezione verticalmente.



fig 8



fig 9



fig10

Negozio

1. Scegliere un luogo fresco e asciutto per conservare questo prodotto.
2. Tenere il prodotto lontano dalla portata dei bambini.
3. Non esporlo alla luce solare diretta.
4. Non posizionare il prodotto a temperature elevate e pressione per evitare lesioni al corpo umano.

Metodi di risoluzione dei problemi

A corto di potenza:

Ricaricare in tempo e verificare che la spia dell'indicatore di carica sia accesa Suono o rumore anomalo: sono presenti detriti o capelli in eccesso la lama del rifinitore, puliscila in tempo.

Non funziona:

Rimuovere la testina del trimmer e controllare se la testina del trimmer è installato o meno. Se la testina del tagliabordi non è a destra posto, si prega di reinstallare di nuovo la testa e assicurarsi che il file lama del tagliabordi nella posizione corretta.

Questo manuale cerca di mantenere l'accuratezza e il rigore delle informazioni, per favore prevalga in natura se c'è qualche errore su immagini o testi, benvenuto a segnalarlo per migliorare.

Inoltre: se la tecnica del regolabarba è migliorata, verrà modificata con nuove specifiche senza preavviso. L'aspetto e il colore del regolabarba prendono gli oggetti materiali.

PARAMETRI DI BASE

Batterie: batteria al litio da 500 mA

Tensione nominale: DC 5.0V

Potenza: 1W

Tempo di ricarica: 60 minuti

Tempo di utilizzo: 150 minuti

Produktbeschreibung

Dieser elektrische Haarschneider ist speziell für Verbraucher entwickelt mit kräftigem Haar in der Nasenhöhle. hrough sicher und einfach Pflege, es kann das Gesicht frisch, riechen sensibel und lassen bequem und verhindern Sie Bakterien von der Zucht. Dieses Produkt verwendet den Umweltschutz-Feinstahl Innenklinge und V-Form Außenklinge. Es ist bequem zu bedienen. Es tut der Haut nicht weh. Das USB-Laden Design mit dem Lithium-Polymer-Akku. Es ist eine Stunde Schnellladung, kann für mehr als 150 Minuten verwendet werden. Die Leiterplatte doppelte Schutzfunktion und super leiser Motor, es fühlt sich sicher und komfortabel an.

Spezifikationen

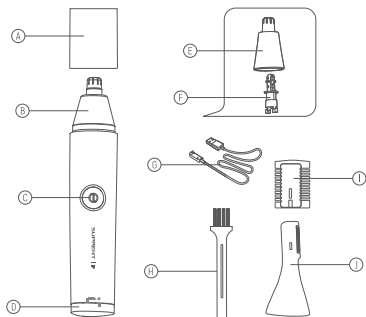

- A. Nasenhaarschneiderkopf
- B. Schaltfläche Switch
- C. ein / aus
- D. Ladebuchse.
- E. Schutzhülle

- F. Augenbraue Haarschneiderkopf
- G. USB-Kabel
- H. Pinzel
- I. Augenbrauen-Trimmen comb
- J. Augenbrauen-Trimmen

Angelegenheiten brauchen Aufmerksamkeit

1. Das Produkt wird nur für Nasenhaarverkleidung, Ohrhaarverkleidung, Gesichtsbehandlung verwendet Haarbesatz und Augenbrauenhaarverkleidung, verwenden Sie nicht in anderen Körperteilen.
2. Dieses Produkt ist wasserdicht, Sie können es direkt mit Wasser verwenden.
3. Bitte verwenden Sie dieses Produkt mit dem Umfang der Spezifikation.
4. Wenn Sie das Produkt verwenden, fügen Sie es nicht in den Nasenloch ein und schalten Sie ihn ein Ich muss es vor dem Einsetzen in den Nasenloch einschalten.
5. Für Hygienegründe wird empfohlen, dass jedes Produkt verwendet wird nur von einer Person.
6. Patienten mit jeder Krankheit sollten vor der Verwendung ihren Arzt konsultieren.
7. Wenn Schmerzen oder Unbehagen auftritt, hören Sie bitte sofort auf, umgehend zu verwenden.
8. Hautrötung, Irritation, Infektion oder Hautblasen sollten sein Verknüpfung.
9. Dieses Produkt ist nicht für Kinder, den Mangel an Erfahrung oder nicht geeignet Die visuelle Beeinträchtigung sollte unter der Führung der Familie eingesetzt werden.
10. Bewahren Sie das Produkt nicht auf oder lagern Sie es in direktem Sonnenlicht.
11. Bitte passen Sie gut auf dieses Produkt auf .Kinder sind nicht zulässig Spiel damit.
12. Bitte zerlegen Sie dieses Produkt nicht.
13. Wenn Sie nicht lange nicht verwendet werden, lagern Sie es bitte vollständig auf, oder Laden Sie es mindestens einmal in drei Monaten auf.

Lademethode

1. Stellen Sie sicher, dass der Schalter ausgeschaltet ist.
2. Öffnen Sie den Deckel von unten, stecken Sie das Netzkabel in das Ladegerät an Buchse am unteren Rand des Produkts (Abbildung 1).
3. USB-Schnittstelle wird in das Ladekit, Computerschnittstelle

oder gewöhnliche Mobiltelefonladegerät-Schnittstelle angeschlossen (Abbildung 2). HINWEIS: Bei Verwendung des Ladegeräts von Panasonic und Philips-Produkten Bitte überprüfen Sie, ob die Ausgangsspannung des Ladegeräts 5,0V beträgt, Wenn es höher als 6V ist, kann dies nicht verwendet werden.

4. Wenn die rote Indikatorleuchte eingeschaltet ist, wird das Produkt aufgeladen (Abbildung 3).
5. Die Ladezeit beträgt 1-1,5 Stunden. Wenn das Produkt vollständig ist aufgeladen, ändert sich die rote Kontrollleuchte auf weißes Licht.
6. Bei Verwendung dieses Produkts oder das Produkt wurde nicht für eine verwendete Lange Zeit sollte es 2-3 Stunden berechnet werden.



Abb. 1



Abb. 2

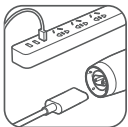

Abb. 3

Anweisungen für den Nasenhaarschneider

1. Stellen Sie sicher, dass das Produkt über ausreichend Strom verfügt.
2. Ziehen Sie die Schutzabdeckung senkrecht heraus und drücken Sie den Schalter vorsichtig und das Produkt beginnt zu arbeiten (Abbildung 4).
3. Berühren Sie beim Starten vorsichtig den Trimmerkopf mit dem Teil zu getrimmt und vorsichtig bewegt werden (Abbildung 5).
4. Wenn Sie dieses Produkt verwenden, versuchen Sie nicht, die Schaltertaste zu berühren, um Vermeiden Sie Hautbeschwerden, die durch plötzliches Anhalten verursacht werden.
5. Wiederholen Sie die obigen Schritte, bis die Haare geschnitten sind. Warnung: Wann Bleiben Sie mit diesem Produkt nicht länger als 3 in einem bestimmten Bereich Sekunden, um Hautbeschwerden zu vermeiden.
6. Wiederholen Sie die obigen Schritte.
7. Lassen Sie den Trimmerkopf 45° diagonal und berühren Sie das Teil vorsichtig zu trimmen (Abbildung 6).
8. Verschieben Sie die Position vorsichtig, bis die Trimmung zufriedenstellend ist.

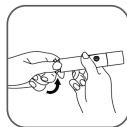

Abb. 4



Abb. 5



Abb. 6



Abb. 7

Reinigung und Instandhaltung

Warnung: Dieses Produkt sollte nicht unter dem Wasserhahn gespült werden. Wenn nach der Verwendung dieses Produkts eine Reinigung erforderlich ist, befolgen Sie bitte die folgenden Schritte:

1. Berühren Sie den Schalter, um das Produkt auszuschalten.
2. Reinigen Sie die Haare außerhalb des Kopfes mit einer Bürste (Abbildung 7).
3. Entfernen Sie die Trimmerkopfbaugruppe gegen den Uhrzeigersinn Drehen Sie die Trimmerkopfbaugruppe mit der Trimmerkopf nach unten, unter Wasser abspülen (Abbildung 8).
4. Stellen Sie nach dem Waschen des Trimmerkopfs sicher, dass kein Wasser vorhanden ist in der Trimmerkopfbaugruppe. Es ist am besten, sie mit einem sauberen Tuch zu wischen trockene Kleidung.
5. Die Lochposition des weißen Kunststoffteils im Trimmerkopf sollte mit der Antriebsstange am ausgerichtet sein Rumpf. Nach der Installation des Kunststoffteils des Trimmerkopfes Die Baugruppe sollte vorsichtig im Uhrzeigersinn gedreht werden Richtung, und das Klicken sollte zu hören sein (Abbildung 9).
6. Installieren Sie die Schutzabdeckung senkrecht.



Abb. 8



Abb. 9



Abb. 10

Geschäft

1. Bitte wählen Sie einen kühlen und trockenen Ort, um dieses Produkt aufzubewahren.
2. Bitte halten Sie das Produkt von Kindern fern.
3. Setzen Sie es nicht direktem Sonnenlicht aus.
4. Stellen Sie das Produkt nicht auf hohe Temperaturen und Druck, um Verletzungen des menschlichen Körpers zu vermeiden.

Methoden zur Fehlerbehebung

Mangel an Kraft:

Laden Sie rechtzeitig auf und prüfen Sie, ob die Ladeanzeige leuchtet. Abnormale Geräusche oder Geräusche: Es befinden sich Schmutzpartikel oder übermäßiges Haar darin. Die Trimmerklinge bitte rechtzeitig reinigen.

Kein Arbeiten:

Entfernen Sie den Trimmerkopf und prüfen Sie, ob der Trimmerkopf installiert ist oder nicht. Wenn der Trimmerkopf nicht rechts ist, platzieren Sie bitte den Kopf erneut und stellen Sie sicher, dass die Trimmerklinge in der richtigen Position ist.

In diesem Handbuch wird versucht, die Richtigkeit und Genauigkeit der Informationen zu gewährleisten. Bei Fehlern in Bildern oder Texten ist die Sachleistung maßgeblich. Bitte weisen Sie auf Verbesserungen hin. Zusätzlich: Wenn sich die Technologie des Bartschneiders verbessert hat, wird sie ohne vorherige Ankündigung in der neuen Spezifikation bearbeitet. Das Aussehen und die Farbe des Bartschneiders nehmen die materiellen Gegenstände auf.

GRUNDPARAMETER

Batterien:	500mA Lithiumbatterie
Nennspannung:	DC 5.0V
Leistung:	1W
Ladezeit:	60 Minuten
Nutzungsdauer:	150 Minuten

Description du produit

Cette tondeuse à cheveux électrique est spécialement conçue pour les consommateurs avec des cheveux vigoureux dans la cavité nasale. allaitant, il peut rendre le visage frais, sensible aux odeurs et confortable et empêche les bactéries de se reproduire.

Ce produit utilise l'acier fin de protection de l'environnement lame intérieure et la lame extérieure en forme de V. Il est pratique à utiliser. Cela ne fait pas mal à la peau. conception avec la batterie rechargeable au lithium polymère. heure de charge rapide, peut être utilisé pendant plus de 150 minutes. La double fonction de protection du circuit imprimé et moteur super silencieux, il est sûr et confortable.

Caractéristiques

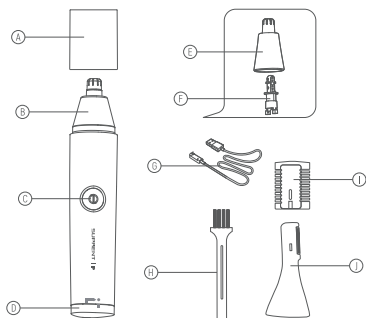

A. Tête de tondeuse à poils de nez
B. Bouton de commutation
C. MARCHE / ARRÊT
D. Prise de charge
E. Housse de protection

F. Tête de tondeuse à sourcils
G. Fil USB
H. Brosse
I. Coupe des sourcils peigné
J. Coupe des sourcils

Les choses ont besoin d'attention

1. ce produit est uniquement utilisé pour la coupe des poils du nez, la coupe des poils des oreilles, le visage la coupe des cheveux et la coupe des sourcils, ne pas utiliser dans d'autres parties du corps.
2. Ce produit est étanche, vous pouvez l'utiliser directement par l'eau.
3. Veuillez utiliser ce produit dans le cadre de la spécification.
4. Lorsque vous utilisez le produit, ne l'insérez pas dans la narine et ne le tournez pas Vous devez l'activer avant de l'insérer dans la narine.
5. Pour des raisons d'hygiène, il est recommandé d'utiliser chaque produit par une seule personne.
6. Les patients atteints d'une maladie quelconque doivent consulter leur médecin avant utilisation.
7. En cas de douleur ou d'inconfort, veuillez cesser d'utiliser immédiatement.
8. Une rougeur, une irritation, une infection ou des cloques cutanées doivent être utilisation différée.
9. Ce produit ne convient pas aux enfants, au manque d'expérience ou la déficience visuelle doit être utilisée sous la direction de la famille.
10. Ne stockez pas le produit et ne le stockez pas à la lumière directe du soleil.
11. Veuillez prendre soin de ce produit. Les enfants ne sont pas autorisés à jouer avec. .
12. Veuillez ne pas démonter ce produit.
13. Lorsqu'il n'est pas utilisé pendant une longue période, veuillez le stocker complètement chargé, ou chargez-le au moins une fois tous les trois mois.

Méthode de charge

1. Assurez-vous que l'interrupteur est éteint
2. Ouvrez le couvercle du bas, branchez le cordon d'alimentation dans le chargeur prise au bas du produit (figure 1)
3. L'interface USB sera branchée sur le kit de chargement, l'ordinateur interface ou interface de chargeur de téléphone portable ordinaire (figure 2). Remarque: lors de l'utilisation du

du chargeur de produits Panasonic et Philips, veuillez vérifier si la tension de sortie du chargeur est de 5,0 V, s'il est supérieur à 6V, il ne peut pas être utilisé.

4. Lorsque le voyant rouge est allumé, le produit est en cours de chargement (figure 3).

5. Le temps de charge est de 1 à 1.5 heures. Lorsque le produit est complètement chargé, le voyant rouge se transforme en lumière blanche.

6. Lors de l'utilisation de ce produit, ou si le produit n'a pas été utilisé pendant un long temps, il devrait être chargé pendant 2 à 3 heures.

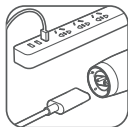

fig 1



fig 2

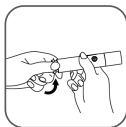

fig 3

Instructions pour la tondeuse à poils du nez

1. Assurez-vous que le produit est suffisamment alimenté.

2. Tirez le couvercle de protection verticalement, appuyez doucement sur l'interrupteur et les étoiles du produit (commencent) à fonctionner (figure 4).

3. Lors du démarrage, touchez doucement la tête de coupe avec la pièce à être coupé et déplacé doucement (figure 5).

4. Lorsque vous utilisez ce produit, essayez de ne pas toucher le bouton de l'interrupteur pour éviter l'inconfort cutané causé par un arrêt brusque.

5. Répétez les étapes ci-dessus jusqu'à ce que les cheveux soient coupés. Avertissement: lorsque vous utilisez ce produit, ne restez pas dans certaines zones pendant plus de 3 secondes pour éviter une gêne cutanée.

6. Répétez les étapes ci-dessus.

7. Laissez la tête de coupe à 45° en diagonale et touchez doucement la pièce à rogner (figure 6).

8. Changez doucement la position jusqu'à ce que le trim soit satisfaisant.



fig 4



fig 5



fig 6



fig 7

Nettoyage et entretien

Attention: ce produit ne doit pas être rincé sous le robinet. un nettoyage est nécessaire après l'utilisation de ce produit, veuillez suivre les Etapes suivantes:

1. Appuyez sur l'interrupteur pour mettre le produit hors tension.
2. Utilisez une brosse pour nettoyer les cheveux à l'extérieur de la tête (figure 7)

3. Retirez l'assemblage de la tête de coupe dans le sens antihoraire rotation, tenez l'assemblage de la tête de coupe dans votre main, avec le tête de coupe vers le bas, rincer sous l'eau (figure 8).

4. Après avoir lavé la tête de coupe, assurez-vous qu'il n'y a pas d'eau dans l'assemblage de la tête de coupe. Il est préférable de l'essuyer avec un linge sec.

5. La position du trou de la pièce en plastique blanc à l'intérieur de la tondeuse la tête doit être alignée avec la tige d'entraînement sur le fuselage. Après l'installation, la partie en plastique de la tête de coupe l'assemblage doit être tourné doucement dans le sens des aiguilles d'une montre direction, et le son de « clic » doit être entendu (figure 9).

6. Installez le couvercle de protection verticalement.



fig 8



fig 9



fig 10

Magasin

1. Veuillez choisir un endroit frais et sec pour conserver ce produit.
2. Veuillez garder le produit hors de portée des enfants.
3. Ne le placez pas à la lumière directe du soleil.
4. Ne placez pas le produit à des températures élevées et pression pour éviter de blesser le corps humain.

Méthodes de dépannage

À court de puissance:

Chargez à temps et vérifiez que le voyant de charge est allumé ☒
 Son ou bruit anormal: il y a des débris ou des poils excessifs dans ☒
 la lame de coupe, veuillez la nettoyer à temps.

Ne pas travailler:

Retirez la tête de coupe et vérifiez si la tête de coupe est installé en place ou non. Si la tête de coupe n'est pas à droite place, veuillez réinstaller la tête et assurez-vous que le lame de coupe dans la bonne position.

Ce manuel essaie de garder l'exactitude et la rigueur des informations, veuillez en nature prévaloir s' il y a une erreur sur les images ou les textes, bienvenue à le signaler pour amélioration.

De plus: Si la technique de la tondeuse a barbe s'est améliorée, elle sera modifiée dans de nouvelles spécifications sans préavis. L' apparence et la couleur de la tondeuse à barbe prennent les objets matériels.

PARAMÈTRES DE BASE

Batteries: batterie au lithium 500mA

Tension nominale: DC 5.0V

Puissance: 1W

Temps de charge: 60 minutes

En utilisant le temps: 150 minutes

Descripción del producto

Este recortador de pelo eléctrico está especialmente diseñado para los consumidores con vello vigoroso en la cavidad nasal. A través de la seguridad y la de enfermería, puede hacer que la cara sea fresca, el olor sea sensible y confortable y evitar que las bacterias se reproduzcan.

Este producto utiliza una hoja interior de acero fino para la protección del medio ambiente y una hoja exterior en forma de V. Es cómodo de usar. No daña la piel. El diseño de carga USB con la batería recargable de polímero de litio. Es una carga rápida de una hora, se puede utilizar durante más de 150 minutos. La función de doble protección de la placa de circuito y el motor súper silencioso, se siente seguro y cómodo.

Especificaciones

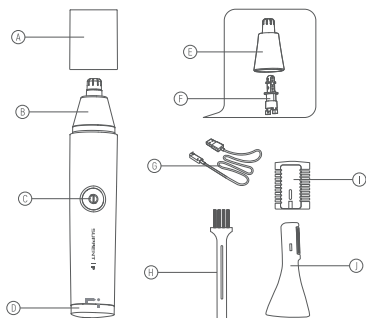

- A. Cabezal de corte de pelo de la nariz
- B. Botón del interruptor
- C. ON/OFF
- D. Toma de carga
- E. Cubierta protectora
- F. Cabezal de corte de cejas
- G. Cable USB
- H. Cepillo
- I. Peine para recortar cejas
- J. Recorte de cejas

Asuntos necesitan atención

1. Este producto sólo se utiliza para recortar el pelo de la nariz, el pelo de las orejas, el pelo facial y el pelo de las cejas. recorte de pelo facial y recorte de pelo de las cejas, no lo use en otras partes del cuerpo.
2. Este producto es impermeable, puede usarlo directamente por el agua.
3. Por favor, utilice este producto con el alcance de la especificación.
4. Cuando utilice el producto, no lo introduzca en la fosa nasal y lo encienda. Es necesario encenderlo antes de introducirlo en la fosa nasal.
5. Por razones de higiene, se recomienda que cada producto sea utilizado por una sola persona.
6. Los pacientes con alguna enfermedad deben consultar a su médico antes de utilizarlo.
7. Si hay algún dolor o incomodidad, por favor deje de usarlo de inmediato.
8. Enrojecimiento de la piel, irritación, infección o ampollas de la piel deben ser pospuestas.
9. Este producto no es adecuado para los niños, la falta de experiencia o la discapacidad visual debe ser utilizado bajo la guía de la familia.
10. No almacene el producto ni lo exponga a la luz solar directa.
11. Por favor, cuide bien este producto. No está permitido que los niños jueguen con él.
12. Por favor, no desmonte este producto.
13. Cuando no lo utilice durante mucho tiempo, guárdelo completamente cargado, o cárguelo al menos una vez cada tres meses.

Método de carga

1. Assicurarsi che l'interruttore sia spento.
2. Aprire il coperchio della parte inferiore, collegare il cavo di alimentazione alla presa di ricarica presa nella parte inferiore del prodotto (figura 1).
3. L'interfaccia USB sarà collegata al kit di ricarica, computer interfaccia o normale interfaccia del caricatore del telefono

móvil ordinario (Figura 2). Nota: cuando utilice el cargador de los productos Panasonic y Philips, por favor, compruebe si la tensión de salida del cargador es de 5,0V, si es superior a 6V, no se puede utilizar.

4. Cuando la luz indicadora roja está encendida, el producto se está cargando (figura 3).

5. El tiempo de carga es de 1-1,5 horas. Cuando el producto está completamente cargado, el indicador luminoso rojo cambia a blanco.

6. Cuando se utiliza este producto, o el producto no se ha utilizado durante mucho tiempo, se debe cargar durante 2-3

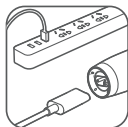

fig 1



fig 2

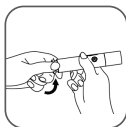

fig 3

Instrucciones del recortador de pelos de la nariz

1. Asegúrese de que el producto tiene suficiente potencia.

2. Tire de la cubierta de protección en sentido vertical, pulse el interruptor suavemente y el producto comenzará a funcionar (figura 4).

3. Cuando se ponga en marcha, toque suavemente el cabezal de la recortadora con la pieza a recortar y muévala con cuidado (figura 5).

4. Cuando utilice este producto, procure no tocar el botón del interruptor, para evitar las molestias en la piel causadas por una parada repentina.

5. Repita los pasos anteriores hasta que el pelo esté recortado.

Advertencia: Cuando utilice este producto, no permanezca en una zona determinada durante más de 3 segundos para evitar molestias en la piel.

6. Repita los pasos anteriores.

7. Deje el cabezal de la recortadora a 45° en diagonal y toque suavemente la pieza a recortar (figura 6).

8. Desplazar suavemente la posición hasta que el ajuste sea satisfactorio.



fig 4



fig 5



fig 6



fig 7

Limpieza y mantenimiento

Advertencia: este producto no debe enjuagarse bajo el grifo. Si es necesario limpiarlo después de utilizarlo, siga los siguientes pasos:

1. Toque el interruptor para apagar el producto.

2. Utilice un cepillo para limpiar el pelo fuera de la cabeza (figura 7).

3. Retire el conjunto del cabezal de corte girando en sentido contrario a las agujas del reloj, sostenga el conjunto del cabezal de corte en su mano, con el cabezal de corte hacia abajo, enjuague bajo el agua (figura 8).

4. Después de lavar el cabezal de corte, asegúrese de que no haya agua en el conjunto del cabezal de corte, lo mejor es limpiarlo con un paño seco.

5. La posición del orificio de la parte de plástico blanca dentro del cabezal del trimmer debe estar alineada con la varilla de accionamiento en el fuselaje. Después de la instalación, la parte de plástico del conjunto del cabezal del trimmer debe girarse suavemente en el sentido de las agujas del reloj, y debe oírse el "clik" (figura 9).

6. Instalar la cubierta de protección en posición vertical.



fig 8



fig 9



fig 10

Tienda

1. Por favor, elija un lugar fresco y seco para mantener este producto
2. Por favor, mantenga el producto alejado de los niños.
3. No lo coloque en la luz solar directa.
4. No coloque el producto a alta temperatura y presión para evitar lesiones al cuerpo humano.

Métodos de solución de problemas

Falta de potencia:

Cargue a tiempo y compruebe que la luz indicadora de carga está encendida
 Sonido o ruido anormal: hay residuos o exceso de pelo en la cuchilla de la recortadora, por favor límpiela a tiempo.

No funciona:

Retire el cabezal de corte y compruebe si el cabezal de corte está instalado en su sitio o no. Si el cabezal de corte no está en el lugar correcto, vuelva a instalar el cabezal y asegúrese de que la cuchilla de corte está en la posición correcta.

Este manual intenta mantener la precisión y el rigor de la información, por favor prevalezca en especie si hay algún error en las imágenes o textos, bienvenido a señalarlo para mejorar.

Además: Si la técnica de la recortadora de barba ha mejorado, se editará en una nueva especificación sin previo aviso. La apariencia y el color de la recortadora de barba toman los objetos materiales.

PARÁMETROS BÁSICOS

Baterías:	Batería de litio de 500mA
Tensión nominal:	DC 5.0V
Potencia:	1W
Tiempo de carga:	60 minutos
Tiempo de uso:	150 minutos

製品説明

この電動バリカンは、鼻腔内の髪の毛が活発な消費者向けに特別に設計されています。安全で簡単な授乳により、顔を新鮮で、においに敏感で快適にし、細菌の繁殖を防ぐことができます。

この製品は、環境保護用のファインスチール製インナーブレードとV字型アウターブレードを使用しています。肌を傷つけないので、使い勝手が良いです。リチウムポリマー二次電池を使用したUSB充電設計です。1時間の急速充電が150分以上使用可能あります。また、基板二重保護機能と超静音モーター、安心・快適です。

部品識別

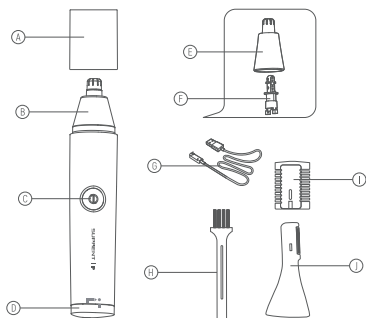

- A. 鼻毛トリマーヘッド
- B. スイッチボタン
- C. ON / OFF
- D. 充電ソケット
- E. 保護カバー

- F. 眉毛バリカンヘッド
- G. USBワイヤー
- H. ブラシ
- I. オイル
- J. 眉毛トリマー

警告

1. この製品は、鼻毛トリム、耳毛トリム、フェイシャルヘアトリムと眉毛のヘアトリムにのみ使用されます。他の体の部分には使用しないでください。
2. この製品は防水性があり、水で直接使用できます。
3. 本製品は仕様の範囲内でご使用ください。
4. 製品を使用するときは、鼻孔に挿入して電源を入れしないでください。鼻孔に挿入する前に電源を入れる必要があります。
5. 衛生上の理由から、各鼻毛トリマーは1人だけが使用することをお勧めします。他の人と共有しないのが最善です。
6. 病気の患者は、使用前に医師に相談する必要があります。
7. 痛みや不快感がある場合は、すぐに使用を中止してください。
8. 皮膚の発赤、炎症、感染、または皮膚の水ぶくれは使用を延期する必要があります。
9. この製品は子供には適していません。経験不足または視覚障害は家族の指導の下で使用する必要があります。
10. 製品を保管したり、直射日光の当たる場所に保管したりしないでください。
11. この製品には十分な注意を払ってください。子供はそれで遊ぶことは許可されていません。
12. 本製品を分解しないでください。
13. 長期間使用しない場合は、完全に充電して保管するか、3か月に1回以上充電してください。

充電について

1. スイッチがオフになっていることを確認します。
 2. 底部のカバーを開き、電源コードを製品の底部にある充電ソケットに差し込みます。(図1)
 3. USBインターフェースは、充電キット、コンピューターインターフェース、または通常の携帯電話充電器インターフェースに接続されます。(図2)
- ノート: パナソニックおよびフィリップス製品の充電器を使用する場合、充電器の出力電圧が5.0Vであるかどうかを確認してください。6Vを超えると使用できません。"

- 赤いインジケータライトが点灯しているとき、製品は充電中です。(図3)
- 充電時間は1~1.5時間です。製品が完全に充電されると、赤いインジケータライトが白いライトに変わります。
- この製品を使用する場合、または製品を長期間使用していない場合は、2~3時間充電する必要があります。



図1



図2

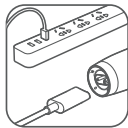

図3

製品の使用

- 製品に十分な電力があることを確認します。
- 保護カバーを垂直に引き出し、スイッチを軽く押すと、製品が動作を開始します(図4)。
- 起動時に、トリマーヘッドをトリミングする部分にそっと触れて、そっと動かします。(図5)
- 本製品をご使用の際は、急停止による肌への不快感を避けるため、スイッチボタンに触れないようにしてください。
- "5.髪がトリミングされるまで、上記の手順を繰り返します。
警告:この製品を使用するときは、皮膚の不快感を避けるために、特定の場所に3秒以上滞りしないでください。"
- 上記の手順を繰り返します。
- トリマーヘッドを対角45°にして、トリミングする部分にそっと触れます。(図6)
- トリムが満足のいくものになるまで、ゆっくりと位置をシフトします。

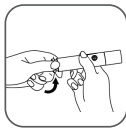

図4



図5



図6



図7

ケアとクリーニング

警告:この製品は蛇口の下ですすぎないでください。この製品の使用後にクリーニングが必要な場合は、次の手順に従ってください。

- 清掃する前に製品の電源を切ります。
- ブラシを使用して、頭の外側の髪をきれいにします。(図7)
- トリマーヘッドアセンブリを反時計回りに回転させて取り外し、トリマーヘッドアセンブリを手に持って、トリマーヘッドを下に向け、水で洗い流します。(図8)
- トリマーヘッドを洗浄した後、トリマーヘッドアセンブリに水が入っていないことを確認します。乾いた布できれいに拭くのが最善です。
- トリマーヘッド内部の白いプラスチック部分の穴の位置を胴体の駆動ロッドに合わせる必要があります。取り付け後、トリマーヘッドアセンブリのプラスチック部分を時計回りにゆっくりと回転させ、「クリック」音が聞こえるはず(図9)
- 保護カバーを垂直に取り付けます。



図8



図9



図10

注意

- 1.この製品を保管するために涼しく乾燥した場所を選択してください。
- 2.製品を子供から遠ざけてください。
- 3.直射日光の当たる場所に置かないでください。
- 4.人体への傷害を防ぐため、製品を高温高圧に置かないでください。

トラブル対応

電力不足:

時間内に充電し、充電インジケータライトが点灯していることを確認します異常な音またはノイズ:トリマーブレードに破片または過度の髪があります、時間内にそれをきれいにしてください。

働かない:

"トリマーヘッドを取り外し、トリマーヘッドが所定の位置に取り付けられているかどうかを確認してください。
トリマーヘッドが適切な場所がない場合は:指示に従って、トリマーブレードを正しい位置に入れます。"

このマニ二子ルは、情報の正確性と厳密性を維持しようとしています。画像は実際とは異なる場合があります。イラストまたはテキストでお気付きの点がございましたら、ご指摘いただけると幸いです。

その上、ハリカンの技術改善過九龍場合、予告なく仕様が変更されることとなりますのでご了承ください。ハリカンの外観と色は実物を基準とする。

基本パラメータ

バッテリー:	500mAリチウムバッテリー
定格電圧:	直流5.0V
電力:	1W
充電時間:	60分
使用時間:	150分