

Sylvox

Signage TV



USER'S MANUAL

Note: The product and illustrations in this user's manual is only for explanation purposes and may vary depending on model.

USER'S MANUAL

MANUEL DE L'UTILISATEUR

MANUAL DE USUARIO

General Information

To avoid damaging the television set please observe the following safety instructions during setup and use.

Cleaning the television set	Before cleaning, disconnect the television set. Use only a soft damp cloth or a special cleaning product for flat-screens.
LED Display	Too much pressure on the screen can damage the television set.
Heat/damp/humidity	The television set should not be exposed to high temperatures (radiators, open fire). The television set should not be used in areas with high humidity.
Condensation	If moved from a cool area to one with a higher temperature, the television set should be left for at least an hour before plugging it in. A rapid change of temperature can lead to the formation of condensation in the television set itself. This can lead to damage if the television set is in use.
Air Circulation	To prevent overheating of the television set the ventilation slots at the rear should always be clear.
Small Objects	It is important to ensure that no small objects or liquids enter the television set. They can cause damage or even fire.
Liquids/Candles	Do not place anything holding a liquid or any candles on the television set.
Crushing	Take care to avoid crushing fingers or other objects when turning the television set in any direction.
Electric Supply	Use the television set only with the voltage indicated in the specifications. Ensure that there is easy access to the plug and that the television set can always be disconnected from the electricity supply. Do not disconnect the television set by pulling the power cable. Always take hold of the plug. The power cable must not be kinked or placed over sharp edges.
Moving the Television Set	When moving the television set, hold only the casing.
Repairs/Accessories	Repairs and servicing must be undertaken only by authorised and trained personnel.
	In accordance with the Batteries Regulation, batteries are to be disposed of only in containers provided for this purpose.



In extreme weather (storms, lightning) and long inactivity periods (going on holiday) disconnect the TV set from the mains. The mains plug is used to disconnect TV set from the mains and therefore it must remain readily operable. If the TV set is not disconnected electrically from the mains, the device will still draw power for all situations even if the TV is in standby mode or switched off.

IMPORTANT - Please read these instructions fully before installing or operating
WARNING: Never let people (including children) with reduced physical, sensory or mental capabilities or lack of experience and / or knowledge use electrical devices unsupervised.

- The TV set is intended for Outdoor and similar general use but may also be used in public places.
- For ventilation purposes, leave at least 5cm of free space around the TV.
- The ventilation should not be impeded by covering or blocking the ventilation openings with items, such as newspapers, table-cloths, curtains, etc.
- The power cord plug should be easily accessible. Do not place the TV, furniture, etc. on the power cord. A damaged power cord/plug can cause fire or give you an electric shock.
- Handle the power cord by the plug, do not unplug the TV by pulling the power cord. Never touch the power cord/plug with wet hands as this could cause a short circuit or electric shock. Never make a knot in the power cord or tie it with other cords. When damaged it must be replaced, this should only be done by qualified personnel.
- Do not expose the TV to dripping or splashing of liquids and do not place objects filled with liquids, such as vases, cups, etc. on or over the TV (e.g., on shelves above the unit).
- Do not place open flames such as lit candles on the top of or near the TV.
- Do not place any heat sources such as electric heaters, radiators, etc. near the TV set.
- Do not place the TV on the floor and inclined surfaces.
- To avoid danger of suffocation, keep plastic bags out of the reach of the babies, children and domestic animals.
- Do not dispose of the batteries in fire or with hazardous or flammable materials.
- Warning: Batteries must not be exposed to excessive heat such as sunshine, fire or the like.
- If you think batteries might have been swallowed or placed inside any part of the body, seek immediate medical attention.

WARNING

Never place a television set in unstable or inclined locations. A television set may fall, causing serious personal injury or death. Many injuries, particularly to children, can be avoided by taking simple precautions such as, Educating children about the dangers of climbing on furniture to reach the television set or its controls.

WALL MOUNTING WARNINGS

Read the instructions before mounting your TV on the wall.

The wall mount kit is optional.

Do not install the TV on a ceiling or on an inclined wall.

Use the specified wall mounting screws and other accessories.

Tighten the wall mounting screws firmly to prevent the TV from fall. Do not over-tighten the screws.

WARNING

This is not a recessed installable TV, Do not insert TV into the wall.

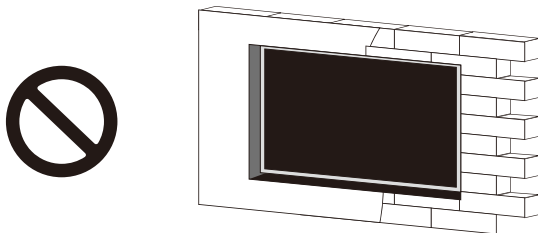

Accessories

Please make sure the following items are included with your TV.
 If any items are missing, Please contact us.



Remote Control

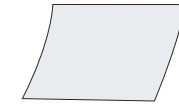

Warranty Card

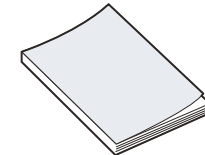

User's manual

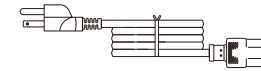

Power Cord

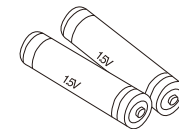

Batteries (AAx 2)



Screws BM8X14MM

(Matched with Sylvox Full Motion Cantilever Mount)



Screws BM8X28MM & Gasket

(Matched with Fixed Wall Mount)

Content

TV Specification	1
Installation	2~4
Overview	5~6
SUPPORTING SIGNALS	7
RS232 Port Pinout / RS232 Control Codes	8
Remote-Control unit	9
General Description	10
Main Menu User Guide	11~20
Picture	12
Sound	13
Setting	14~15
Lock	16
Program	17~18
Network	19
About	20
Home Operation	21~23
Troubleshooting	24~25
Warranty Policy	26~27

TV Specification

Screen size	43"
Display Type	TFT LED
Resolution	3840 X 2160
Aspect Ratio	16:9
Alimentation	AC 100-240V 50/60Hz
Audio Output	L/R 10W X 2
Dimensions	38.61 x 22.40 x 3.41 inch
Operating Temperature	-22° to 140° F (-30° to 60°C)

Screen size	55"
Display Type	TFT LED
Resolution	3840 X 2160
Aspect Ratio	16:9
Alimentation	AC 100-240V 50/60Hz
Audio Output	L/R 10W X 2
Dimensions	49.20 x 28.37 x 3.41 inch
Operating Temperature	-22° to 140° F (-30° to 60°C)

Screen size	65"
Display Type	TFT LED
Resolution	3840 X 2160
Aspect Ratio	16:9
Alimentation	AC 100-240V 50/60Hz
Audio Output	L/R 10W X 2
Dimensions	57.80 x 33.19 x 3.41 inch
Operating Temperature	-22° to 140° F (-30° to 60°C)

Screen size	75"
Display Type	TFT LED
Resolution	3840 X 2160
Aspect Ratio	16:9
Alimentation	AC 100-240V 50/60Hz
Audio Output	L/R 10W X 2
Dimensions	66.51 x 38.09 x 3.41 inch
Operating Temperature	-22° to 140° F (-30° to 60°C)

Note:

Design and specification modification maybe made at any time without prior notice, all data and dimensions are approximations.

Installation

Fixed Wall Mount



Warning - Please read before installation (Mounting Brackets are not supplied with TV)

Please thoroughly read instructions before attempting installation. The only suitable for the 43"-75" Outdoor TVs.

We advise that 2 people install the screen due to the heavy load of the screens.

Please be sure the mounting surface is strong enough to hold the weight of the screen.

Installation

Step1-Mounting Bracket to Wall

Fix the horizontal bracket into wall with screws.

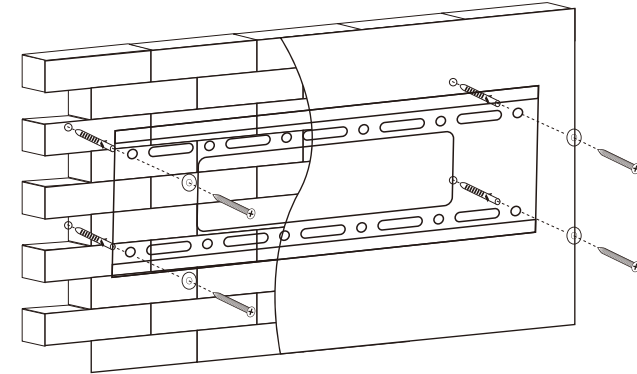

Step2-Mounting bracket to TV

Fix the vertical bracket on the back of TV with screws(M8).

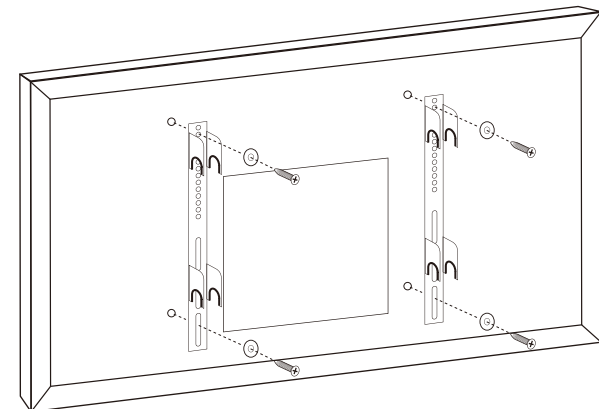

Installation

Step 3—Mounting TV to Bracket
Attach TV with brackets on wall.

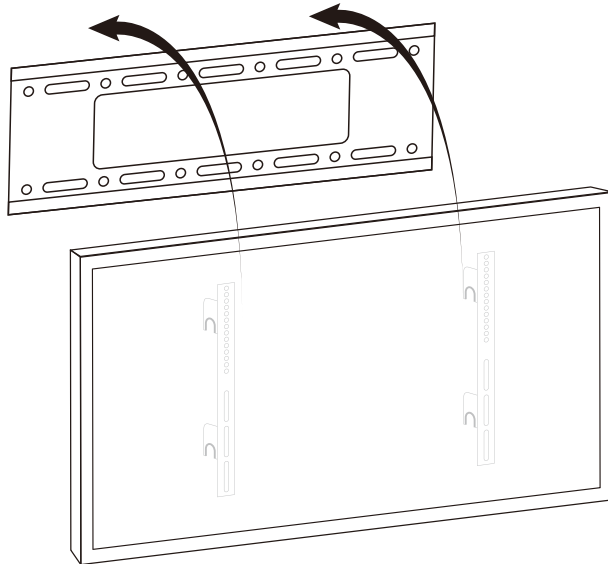

VESA Standard	43": 300 x 300 mm
	55": 300 x 300 mm
	65": 400 x 400 mm
	75": 600 x 400 mm

Overview

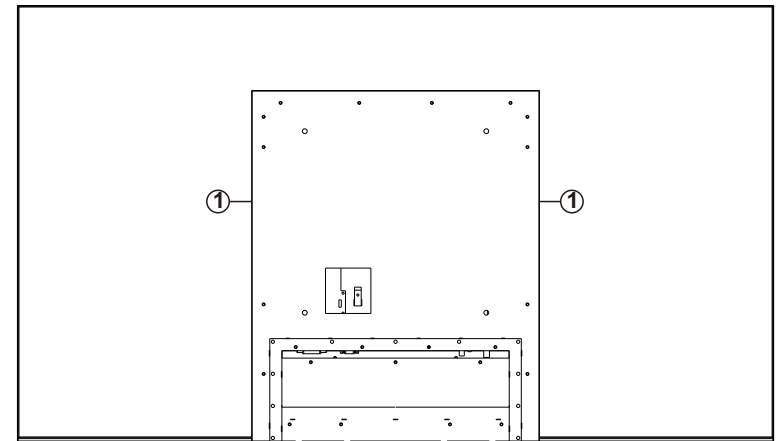

① SPEAKER

Reminder of dust removal of trumpet waterproof film

Don't use sharp objects to remove dust from the horn mouth, so as not to damage the waterproof membrane. Use a soft brush to remove dust.

Overview

Connection Port

Please remove the waterproof panel on the back of the TV and you will see all the ports.

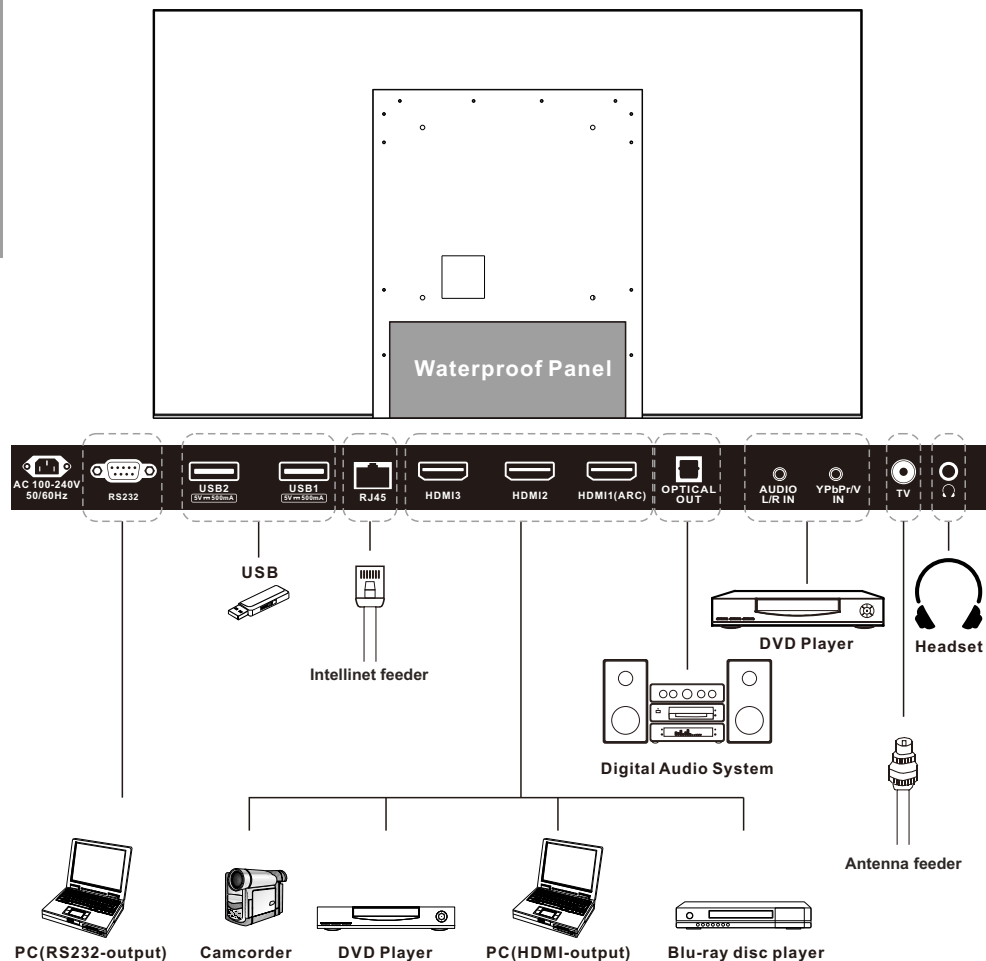

1. **RS232**
For remote control using RS232 commands.
2. **USB**
USB input.
3. **RJ45**
Ethernet connection.
4. **HDMI1/2/3**
Connecting for HDMI signal.
5. **OPTICAL OUT**
Digital audio output.
6. **AUDIO L/R IN**
Connect to the audio output jacks on your amplifier/home theater.
7. **TV**
Connected to external antenna to receive the ATV/DTV program in ATV/DTV mode.
8. **YPbPr IN**
Connecting for the Y/Pb/Pr Input in Component mode.
9. **EARPHONE OUT**
Connecting for headphone.

Supporting Signals

Input	Mode
Digital	ATSC
Analog	NTSC

PRESET MODE (HDMI)

	Resolution	V.Freq.(Hz)	H.Freq.(KHz)
1	640x480	59.94	31.469
2	720x480	59.94	31.469
3	720x576p	50	31.25
4	800x600	60	37.9
5	1280x720p	60	45
6	1920x1080i	60	33.75
7	1920x1080p	60	67.5
8	3840x2160	60	135

RS232 Port Pinout

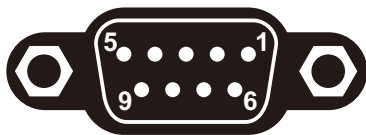

TYPE: DB9F

RS232 Pin Functions:

PIN		TYPE	DESCRIPTION
NAME	NO.		
RX	3	I	RS232 line data input (from remote RS232 system)
TX	2	O	RS232 line data output (to remote RS232 system)
GND	5	-	Ground

RS232 Control Codes

Com Specs: 38400 baud, 8date, 1 stop, no parity

Function	Command ASCII	Command HEX
POWER TG	PWD:3	50 57 44 3a 33
POWER ON	PWD:1	50 57 44 3a 31
POWER OFF	&PWR:OFF	26 50 57 52 3a 4f 46 46
GIGIT 0	&NUM:000	26 4e 55 4d 3a 30 30 30
GIGIT 1	&NUM:001	26 4e 55 4d 3a 30 30 31
GIGIT 2	&NUM:002	26 4e 55 4d 3a 30 30 32
GIGIT 3	&NUM:003	26 4e 55 4d 3a 30 30 33
GIGIT 4	&NUM:004	26 4e 55 4d 3a 30 30 34
GIGIT 5	&NUM:005	26 4e 55 4d 3a 30 30 35
GIGIT 6	&NUM:006	26 4e 55 4d 3a 30 30 36
GIGIT 7	&NUM:007	26 4e 55 4d 3a 30 30 37
GIGIT 8	&NUM:008	26 4e 55 4d 3a 30 30 38
GIGIT 9	&NUM:009	26 4e 55 4d 3a 30 30 39
GIGIT -/--	&NUM:-/--	26 4e 55 4d 3a 2d 2f 2d
CH RETURN	&CHN:RET	26 43 48 4e 3a 52 45 54
CH LIST	&CHN:LST	26 43 48 4e 3a 4c 53 54
HOME	&KEY:HOM	26 4b 45 59 3a 48 4f 4d
QMENU	&KEY:QMN	26 4b 45 59 3a 51 4d 4e
MENU	&KEY:MNU	26 4b 45 59 3a 4d 4e 55
LEFT	&CRS:LT*	26 43 52 53 3a 4c 54 2a
RIGHT	&CRS:RT*	26 43 52 53 3a 52 54 2a
UP	&CRS:UP*	26 43 52 53 3a 55 50 2a
DOWN	&CRS:DN*	26 43 52 53 3a 44 4e 2a
OK/ENTER	&CRS:OK*	26 43 52 53 3a 4f 48 2a
BACK	&KEY:BAK	26 4b 45 59 3a 42 41 4b
EXIT	&EXT:***	26 45 58 54 3a 2a 2a 2a
RED	&CLR:RED	26 43 4c 52 3a 52 45 4a
GREEN	&CLR:GRN	26 43 4c 52 3a 47 52 4e

Function	Command ASCII	Command HEX
YELLOW	&CLR:YLO	26 43 4c 52 3a 59 4c 4f
BLUE	&CLR:BLU	26 43 4c 52 3a 42 4c 55
VOLUME+	&VOL:UP*	26 56 4f 4c 3a 55 50 2a
VOLUME-	&VOL:DN*	26 56 4f 4c 3a 44 4e 2a
MUTE	&MUT:TOG	26 4d 55 54 3a 54 4f 47
CH+	&CHN:UP*	26 43 48 4e 3a 55 50 2a
CH-	&CHN:DN*	26 43 48 4e 3a 44 4e 2a
ZOOM	&KEY:ZUM	26 4b 45 59 3a 5a 55 4d
FORWARD	&KEY:FWD	26 4b 45 59 3a 46 57 44
BACKWARD	&KEY:BWD	26 4b 45 59 3a 42 57 44
PLAY/PAUSE	&KEY:PLY	26 4b 45 59 3a 50 4c 59
INFO	&KEY:NFO	26 4b 45 59 3a 4e 46 4f
STOP	&KEY:STP	26 4b 45 59 3a 53 54 50
MTS	&KEY:AUD	26 4b 45 59 3a 41 55 44
P-MODE	&KEY:PMD	26 4b 45 59 3a 50 4d 44
S-MODE	&KEY:SMD	26 4b 45 59 3a 53 4d 44
CC	&KEY:CC*	26 4b 45 59 3a 43 43 2a
NETFLIX	&KEY:NFX	26 4b 45 59 3a 4e 46 58
YOUTUBE	&KEY:YTB	26 4b 45 59 3a 59 54 42
SLEEP	&SLP:TOG	26 53 4c 50 3a 54 4f 47
DTV	&SRC:DTV	26 53 52 43 3a 44 54 56
ATV	&SRC:ATV	26 53 52 43 3a 41 54 56
HDMI1	&SRC:HD1	26 53 52 43 3a 48 44 31
HDMI2	&SRC:HD2	26 53 52 43 3a 48 44 32
HDMI3	&SRC:HD3	26 53 52 43 3a 48 44 33
COMPONENT	&SRC:RGB	26 53 52 43 3a 52 47 42
AV	&SRC:AV*	26 53 52 43 3a 41 56 2a
USB	&SRC:USB	26 53 52 43 3a 55 53 42

Remote-Control unit

- POWER:** Turn the TV on and off.
- INPUT:** This button is used to switch among different sources, Select a source and press ENTER button to confirm.
- Digital Buttons(0-9, *):** Directly select channel with digital buttons.
- CH RTN:** Switch to the previous program.
- YouTube:** If network connects, press this key to view YouTube directly.
- LIST:** Press it to show channel list and favorite list on screen.
- HOME:** Press it to go to App home page.
- NETFLIX:** If network connects, press this key to view NETFLIX directly.
- Q.MENU:** Press this key to go to quick menu.
- MENU:** Display the main menu or exit the current menu.
- ENTER:** Validation key.
- Arrow buttons ◀▶▲▼:** Use to select on-screen menu items and change menu values.
- BACK:** Return.
- EXIT:** Exit the menu.
- VOL+/-:** Press these buttons to adjust the volume.
- MUTE:** Press this button to cut off the sound of the TV set temporarily, press again to resume.
- CH▲/▼:** Press these buttons to change channel upward or downward.
- ZOOM:** Press this button to select the aspect ratio of the screen.
- DIGITAL MEDIA PLAYER CONTROL BUTTON:** Include play/pause, stop, previous, next, backward, forward is used in USB mode. No record function. Please refer to relevant instructions in the section of multimed player.
- INFO:** Display the program information.
- MTS/AUDIO:** In USB mode, press this button to switch audio track when movie is playing. In TV mode, press this button to switch MTS or Audio Language.
- COLOR BUTTONS:** It's used as it's showed in the EPG or Program Edit menu.
- PICTURE:** Press this button to select among Sports, Normal, Mild, User.
- SOUND:** Press this button to select among Standard, Sports, Movie, Music, User.
- CC:** Display CC function menu in TV/AV mode.

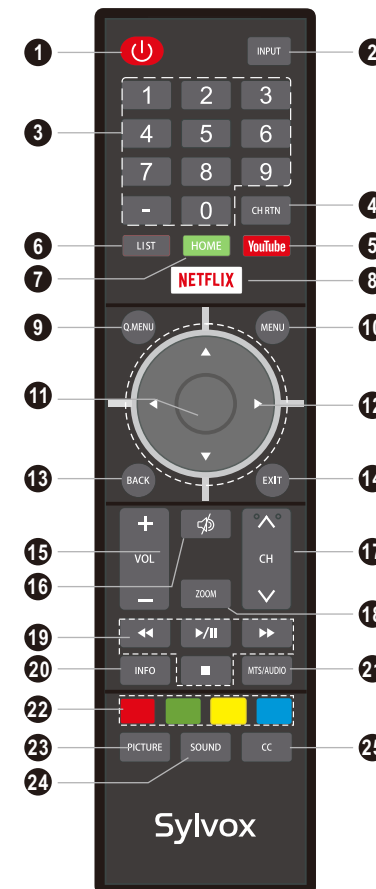

General Description

Installing Batteries in the Remote Control

Installing Batteries

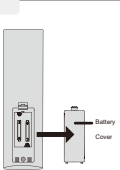
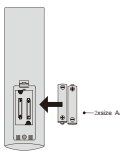
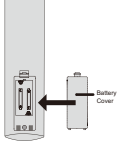
- 1 Open the battery compartment cover on the back side. 
- 2 Insert two 1.5V AAA size batteries in correct polarity. Don't mix old or used batteries with new ones. 
- 3 Closed the cover. 

⬆ Keep the distance between the remote control and the TV screen within 1 meter. Press "home" and "back" on remote simultaneously for 3 seconds to enter pairing mode, "Netflix" will flash for 10 seconds, and when the flashing stops, the pairing is successful.

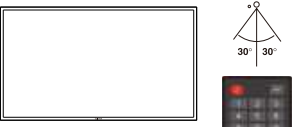

- Note:**
- 1) A loading of batteries should be last one year under normal use.
 - 2) If you don't intend to use the remote control for a long period of time, remove batteries to avoid damage due to leakage.
 - 3) Do not mix old and new batteries or different types.
 - 4) Do not throw batteries into fire or water.
 - 5) The batteries (battery pack or batteries installed) should not be exposed to excessive heat such as sunshine, fire or the like.

External Connection

Antenna connection

Antenna input impedance of this unit is 75ohm. VHF/UHF 75ohm coaxial cable can be connected to the antenna jack directly, if the antenna cable is 300ohm parallel flat feeder cable, you need to use the 300ohm/75ohm converter to connect the antenna cable to the antenna jack. For details Please refer to the following drawing.

Antennas with 300ohm flat twins Leads

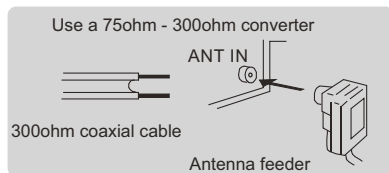

Antennas with 75ohm Round Leads

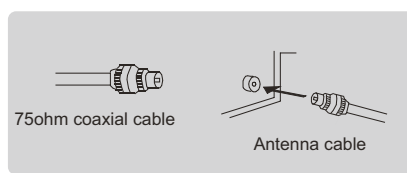

Main Menu User Guide

1 Input Setup

Press **INPUT** key on the remote control to enter "INPUT SOURCE" menu. Use **◀/▶** key to select an input source and press **ENTER** key to confirm.

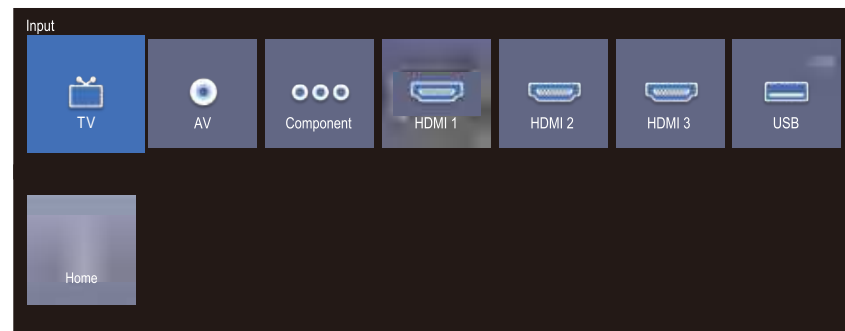

2 Channels Selection

There are four ways to select channel:

1) Using number keys, and "**ENTER**" keys on the remote control to select channel directly. 

To select channel 90, press **9 → 0 → ENTER**. When you use the number buttons, you can directly select channels that were either erased or not memorized.

2) Using **CH ◀/▶** key on the remote control or on your TV to select channel. When you press the **CH ◀/▶** key, the TV changes channels in sequence. You will see all the channels that the TV has memorized. You will not see channels that were either erased or not memorized.

3) Press **CH RTN** key to return to previous channel, press it again to return to current channel. To quickly switch between two channels that are far apart, tune to one channel, then use the number keys to select the second channel. Then use the **CH RTN** button to quickly alternate between them. **CH RTN** is not activated if no channel has been changed after TV turning on.

4) Select channels from "Channels List" or "Favorite List". Press "**ENTER**" key to choose from "Channel List" menu.

3 Volume Adjustment and Mute Setup

Volume adjustment

Press **VOL+ / -** key on the remote control or the TV to display "Volume" menu, adjust the volume of TV between 0 to 100 by using **VOL+ / -** key:

To increase the volume, press **VOL +** key;
(To decrease the volume, press **VOL -** key;

Mute

Press "**MUTE**" and the sound cuts off. The MUTE icon will appear in the lower-right corner of the screen.

To resume sound, press the "**MUTE**" button again, or simply press the VOL+ key.

4 Current Channel Information

Press "INFO" key on the remote control to view current channel information, the indications of channel information are listed in the following table.



Press "EXIT" key on the remote control to exit this OSD.

Picture

1. Press **MENU** key to display the main menu on the screen.
2. Press **▲/▼** key to select "Picture" option.
3. Press **▶** key to enter "Picture" submenu.

Sharpness

Adjusts the outline of objects to either sharpen them or make them more dull.

Tint

Adjusts the Tint of the picture.

Backlight

Automatic brightness adjustment, does not support manual brightness adjustment.

Color Temperature

You can change the color of the entire screen according to your preference.

1. Press **▲/▼** key to select "Color Temperature" option.
2. Press **◀/▶** key to select one color temp.

Aspect Ratio

1. Press **▲/▼** key to select "Aspect Ratio" option.
2. Press **◀/▶** key to change the size of the picture on the size of the picture on the screen.

Noise Reduction

Press **▲/▼** key to select the Noise Reduction mode. You can select the right mode to match the pictures.

Open HDR

1. Press **▲/▼** key to select "Open HDR" option.
2. Press **◀/▶** key to select "On" or "Off".

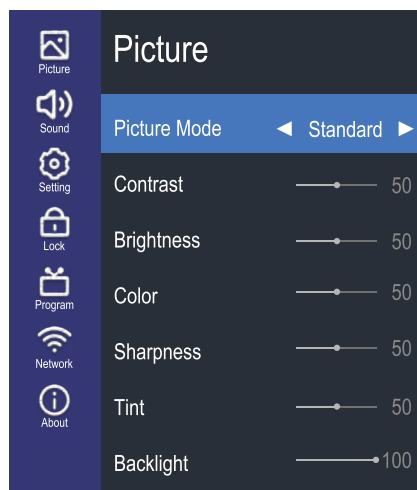

Sound

1. Press **MENU** key to display the main menu on the screen.
2. Press **▲/▼** key to select "Sound" option.
3. Press **▶** key to enter "Sound" submenu.

Sound Mode

You can select the type of the special sound effect to be used when watching a given broadcast.

Your TV has five sound settings ("Standard", "Music", "Movie", "Sport", "User") that are preset at the factory.

1. Press p/q key to select "Sound Mode" option.
2. Press t/u key to select one sound mode.

Standard: Selects the normal sound mode.

Music: Provides clear and live sound for music.

Movie: Provides live and full sound for movies.

Sports: Emphasizes bass over other sounds.

User: Selects your custom sound settings.

Equalizer

Set sound equalizer mode.

Balance

If the volumes of the left speaker and the right speaker are not the same, you can adjust the "Balance" to suit your personal preference.

1. Press **▲/▼** key to select "Balance" option.
2. Press **◀/▶** key to decrease or increase the value of the item.

Auto Volume Limit

Each broadcasting station has its own signal conditions, and it is inconvenient to adjust the volume every time the channel is changed. "AVL" automatically adjusts the volume of the desired channel by lowering the sound output when the modulation signal is high or by raising the sound output when the modulation signal is low.

1. Press **▲/▼** key to select "AVL" option.
2. Press **◀/▶** key to select "On" or "Off".

Surround sound

This is used to turn on surround sound to gain better sound effect.

1. Press **▲/▼** key to select "Surround sound" option.
2. Press t/u key to select "Surround" or "Off".

Dolby Audio Process

This is used to set DAP.

1. Press **▲/▼** key to select "Dolby Audio Process" option.
2. Press **◀/▶** key to select "On" or "Off".

Digital Output Type

This is used to set digital audio output.

1. Press **▲/▼** key to select "Digital Output Type" option.
2. Press **◀/▶** key to select a digital output type in DTV or HDMI mode.

Audio Delay

This used to set audio type

1. Press **▲/▼** key to select "Audio Delay", then press Enter or u button to enter sub-menu.
2. Press **◀/▶** key to decrease or increase the value of the item.

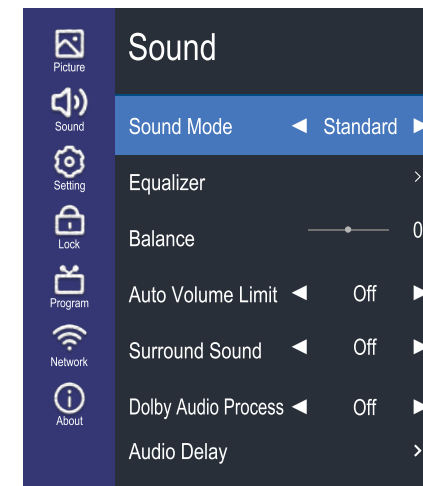

Setting

1. Press **MENU** key to display the main menu on the screen.
2. Press **▲/▼** key to select "Setting" option.
3. Press **▶** key to enter "Setting" submenu.

Language

1. Press **▲/▼** key to select "OSD Language" setting.
2. Press **ENTER** or **▶** key to select a proper language for OSD.

OSD Time

Set the preferred amount of time for the OSD to be displayed on the screen.

Close Caption

1. Press **▲/▼** key to select "Close Caption" option.
2. Press **◀/▶** to select Close Caption mode.

Bluetooth(Optional)

1. Press **▲/▼** key to select "Bluetooth" option.
2. Press **ENTER/▶** key to enter Bluetooth submenu. (Optional items are only available for some models.)

Enable

Turn on or turn off the "Bluetooth" function.

Scan devices

Press **ENTER/▶** key to scan devices.

Link Setup

1. Press **▲/▼** key to select "Link Setup" option.
2. Press **▶** key to enter "Link Setup" submenu.

Link-CEC

Turn on or turn off the **Link-CEC** function.

HDMI ARC

Turn on or turn off the **HDMI ARC** function.

Auto Power

Turn on or turn off the **Auto Power** function.

Auto Standby

Turn on or turn off the **Auto Standby** function.

Time

1. Press **MENU** key to display the main menu on the screen.
2. Press **▲/▼** key to select "Time" option.
3. Press **▶** key to enter "Time" submenu.

Auto Sync

You can modify the time of your TV set in Manual mode. In Auto mode, the "clock" is decided by the DTV signal. few minutes and don't turn off the power, it will turn off automatically when updating finish.

Clock --:--

When Auto Sync is on, the clock is got from DTV streams; Set the clock when Auto Sync is off.

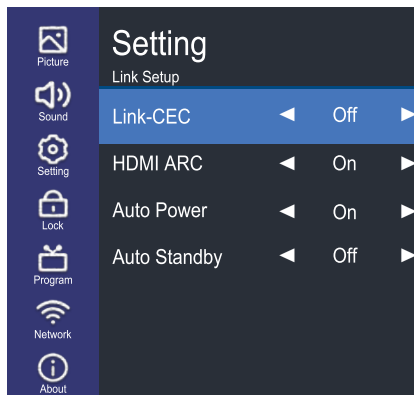
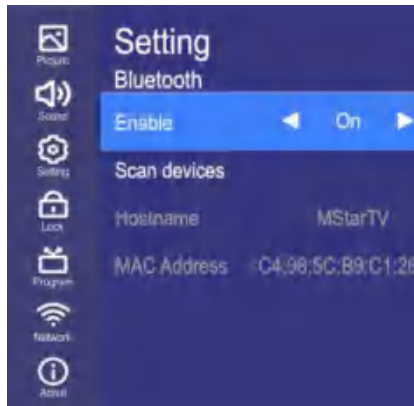
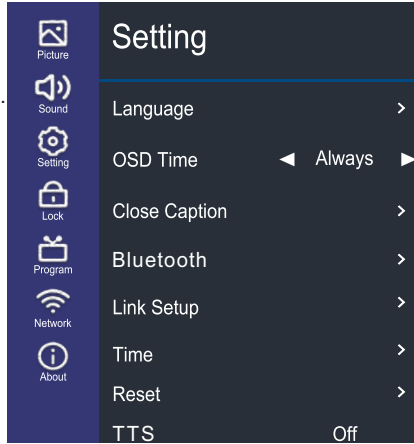

Setting

Off Time

In "Off Time" item, press **▶** button or **ENTER** button to enter the submenu, set the day & time to turn off the TV set.

On Time

In "On Time" item, press **▶** button or **ENTER** button to enter the submenu, set the time to turn on the TV set, when the TV set is in the standby mode. You can also choose which day to control you TV set in a week.

Sleep Timer

1. Press **▲/▼** key to select "Sleep Timer" option.
2. Press **◀/▶** key repeatedly until the desired time appears (Off, 10mins, 20mins, 30mins, 60mins, 90mins, 120mins, 180mins, 240mins).

Notes: The sleep timer you have set will be cancelled when the TV turns off or if a power failure occurs.

Notes: When the time is less than 60 seconds, remind information will be displayed on the screen. Press any key button to cancel timer function.

Auto Sleep

Press **▲/▼** key to select whether to open the No signal Power off features. If this function is opened, the TV will power off when there is no signal.

Time Zone

You can choose it to modify your time zone in the TV set.

1. Press **▲/▼** key to select "Time Zone" option.
2. Press **◀/▶** key to select time zone.

Reset

1. Press **▲/▼** key to select "Reset" option.
2. Press **▶** or **ENTER** key to confirm.
3. Press "Yes" to confirm again, TV will turn off auto maticly and change all setting to factory setting.

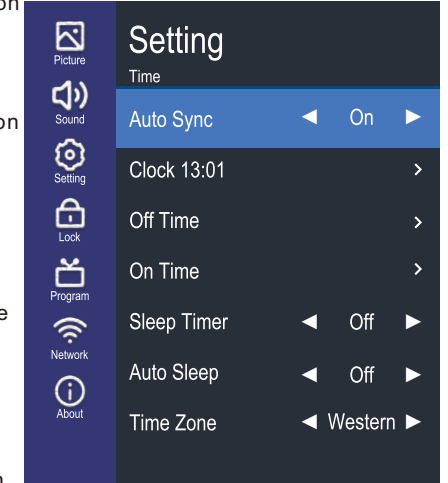

Lock

The "Lock" feature automatically locks out programming that is deemed inappropriate for children.

The user must first enter a Password before any of the lock restrictions can be set up or changed.

1. Press **MENU** key to display the main menu on the screen.
2. Press **▲/▼** key to select "Lock" option.
3. Press **▶** key to enter "Lock" submenu, "Enter Password" menu will appear, enter your 4-digit password to enter "Lock" submenu (the default and universal password is 1980).

Lock System

Set the Lock function on or off.

1. Press **▲/▼** key to select "Lock System" option.
2. Press **◀/▶** key to select "On" or "Off".

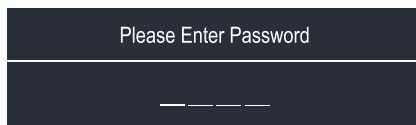

Set Password

1. Press **▲/▼** key to select "Set Password" option.
2. Enter your 4-digit password to enter "Set Password" submenu. Choose any 4-digits for your new password and enter them. As soon as the 4 digits are entered, the cursor skipped to "Confirm Password" item, re-enter the same 4 digits, and your new password has been memorized. When the programs is locked, you can also press the menu key, Info key and so on. Then you can press **t/u** key to call back the input-password window.

USA TV

1. Press **▲/▼** key to select "USA TV" option.
2. Press left/right key to select.

USA MPAA

1. Press **▲/▼** key to select "USA MPAA" option.
2. Press OK key to open USA MPAA menu.

Canada English

1. Press **▲/▼** key to select "Canada English" option.
2. Press OK key to open Canada English menu.

Canada French

1. Press **▲/▼** key to select "Canada French" option.
2. Press OK key to open Canada French menu.

RRT Reset

1. Press **▲/▼** key to select "RRT Reset" option.
2. Press OK key to open RRT Reset menu.

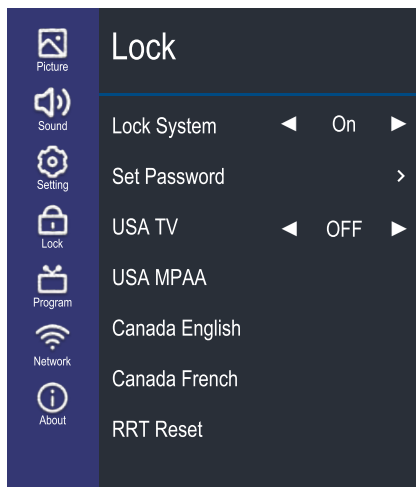

Program

1. Press **MENU** key to display the main menu on the screen.
2. Press **▲/▼** key to select "Program" option.
3. Press **▶** key to enter "Program" submenu.

Auto Tuning

Press **▲/▼** key to select "Auto Tuning" option. The number of searched channels will be shown on the screen.

Note: If you want to exit the whole searching, you can press EXIT button.

DTV Manual Tuning

You can use **◀/▶** button or input number to choose the channel. Then press OK button to search, the TV will store the DTV channel if there is a DTV signal present.

ATV Manual Tuning

In the ATV/DTV source, you can choose "ATV Manual Tuning" to enter "ATV Manual Tuning" menu.

Current CH

You can see the current channel number and you can press **◀/▶** button to choose the channel you want to modify. It will be searched and saved automatically.

Color System

Select the "Color System" option, press **◀/▶** on the remote control to change. The color system will be changed repeatedly in the order: PAL-N, PAL-M, NTSC or AUTO.

Fine Tune

In case of unfavorable image or sound of TV program, you can use "Fine Tune".

Frequency

You can see the frequency of the searched channels.

Save

You can see the channel you choosed.

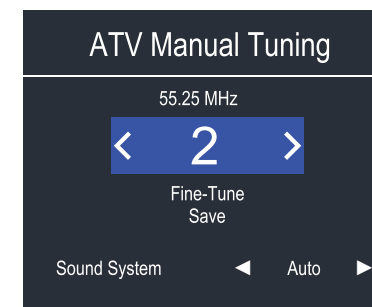
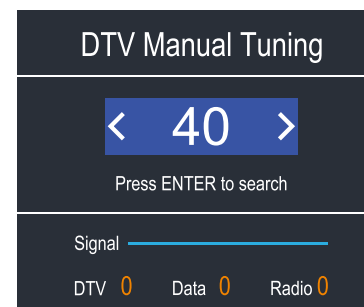
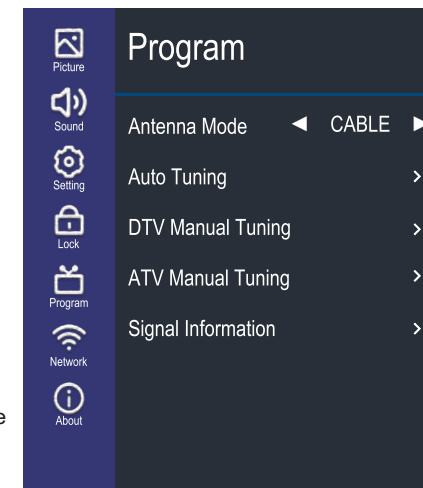

Program

Signal Information (Used only in DTV)

1. Press ▲/▼ key to select "Signal Information" option.
2. Press "ENTER" or ► key, you can see the information of the DTV channel.

NOTE:

Signal Quality/Signal Strength (DTV Only): Unlike analogue channels, which can vary in reception quality, digital channels must have perfect reception quality or you will not receive them at all. So, unlike analogue channels, you are not able fine tune a digital channel. If the signal strength indicates that the signal is weak, a possible solution is to adjust your antenna to increase the signal strength. Continue to adjust the antenna until you find the best position with the strongest signal.

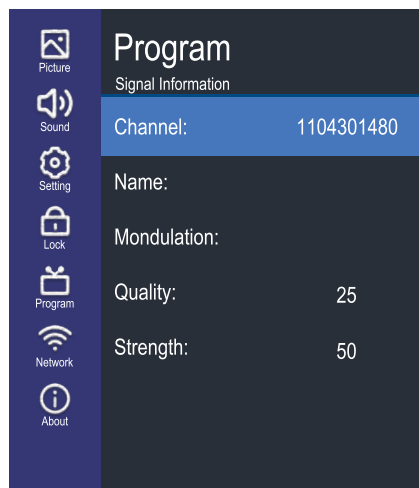

Network

1. Press **MENU** key to display the main menu on the screen.
2. Press ▲/▼ key to select "Network" option.
3. Press ► key to enter "Network" submenu.

Wi-Fi

When the Wi-Fi wireless network is going to be used, if select auto scan, select "Auto Scan" option and press key to select your Wi-Fi network, then enter password to connect your Wi-Fi network.

If select manual input, select "Manual Input" option, then setting up the IP, Netmask, Gateway and DNS in sequence. When the setting complete, press the "Connect" option.

Ethernet

When the wired network is used, if select dynamic IP address setting, pitch on the "DHCP" in the "Configuration", and press the "Connect" button to enter. If select static IP address setting, pitch on the "Static" in the "Configuration", then setting up the IP, Netmask, Gateway and DNS in sequence. When the setting complete, press the "Connect".

Wake On Lan/Wake On Wan

Set the mobile phone to enter the same network segment as the TV. When the mobile phone enters Youtube, you will find a push icon in the upper right corner. After clicking, you can search for the TV, and then push to wake up the TV.

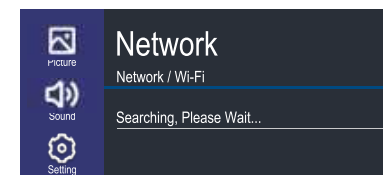
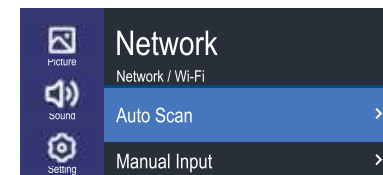
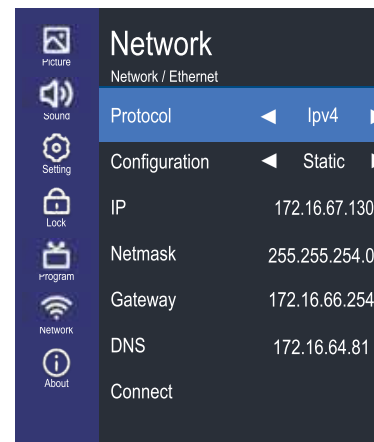
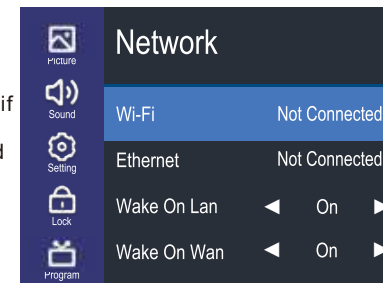

About

1. Press **MENU** key to display the main menu on the screen.
2. Press **▲/▼** key to select "About" option.
3. Press **▶** key to enter "About" submenu.

Netflix

Netflix Deactive

1. Press **▲/▼** key to select "Netflix Deactive" option.
2. Press **▶** or **ENTER** key to confirm.
3. Press "YES" to confirm again, the Netflix will be activated.

Terminate Netflix

1. Press **▲/▼** key to select "Terminate Netflix" option.
2. Press **▶** or **ENTER** key to confirm.
3. Press "YES" to confirm again, the Netflix will be terminated.

Netflix ESN

Display the Netflix Esn information.

Netflix Version

Display the Netflix version.

View End-User License Agreement

1. Press **▲/▼** key to select "View End-User License Agreement" option.
2. Press **▶** or "ENTER" key to display View End-User License Agreement.

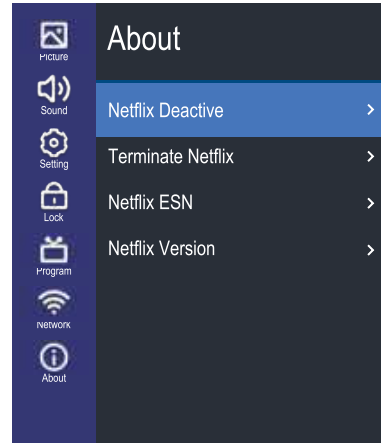

System information

1. Press **▲/▼** key to select "System information" option.
2. Press **▶** or "ENTER" key to display system information.

NetReady Information

1. Press **▲/▼** key to select "NetReady Information" option.
2. Press **▶** or "ENTER" key to display netready information.

Software Update(USB)

When the TV need to be updated, please copy the new software to a USB storage to TV, then

operating by following steps.

1. Press **▲/▼** key to select "Software Update" option.
2. Press **▶** or **ENTER** key to confirm.
3. Press "YES" to confirm again, the TV will update by USB. Please wait a few minutes and don't turn off the power, it will turn off automatically when updating is finish.

Internet Update Check

This can update TV through internet.

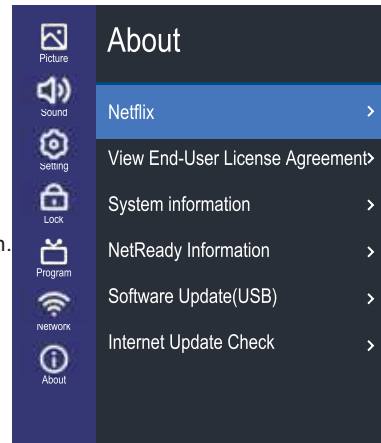

Home Operation

Setup wizard

Press "HOME" key to enter home interface.

1. SOURCE setup

Press arrow key to select a input source and press ENTER key to confirm.

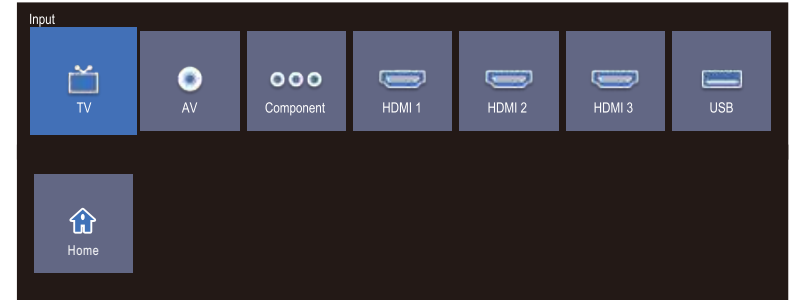

2. APP setup

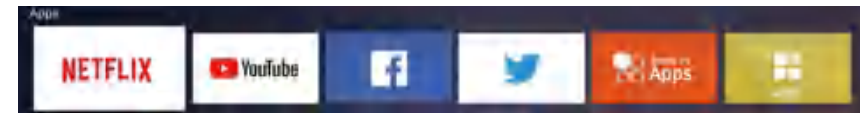

1)NETFLIX

Use arrow key to Select  icon, then press "ENTER" key to enter NETFLIX.

Use arrow button to select one video and press "ENTER" key to play.

Press "MENU" key to exit playing.

Use arrow key to browse the pages. press "MENU" key to return to main menu and press "EXIT" key to exit.

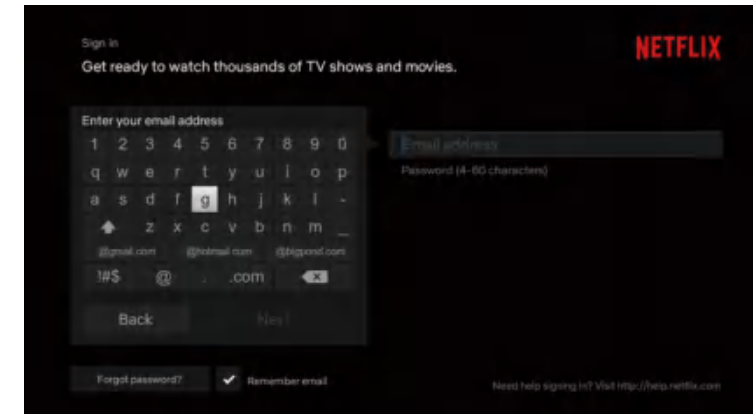

2) Youtube

Use arrow key to Select  icon, then press "ENTER" key to enter Youtube.

Use arrow button to select one video and press "ENTER" key to play. Press "MENU" key to exit playing.

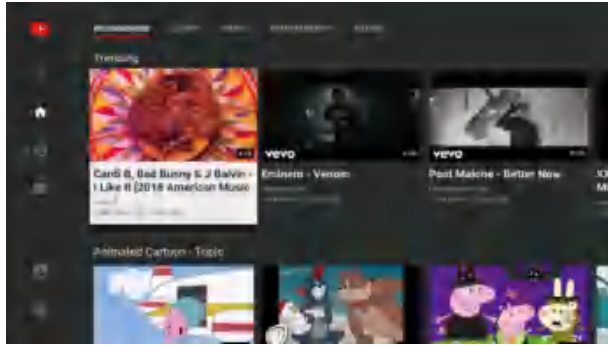

Press ▼ key to open or close control menu when playing.

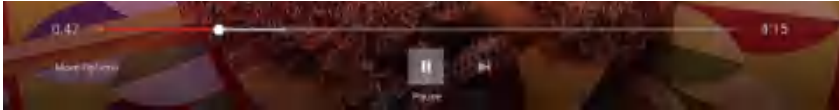

Introduction

This TV is embedded with one USB port digital media player. It can find the devices support USB1.1/2.0, including flash disk, USB hard disk and digital camera. It supports functions as: Display pictures. Play music files, Play video files.

Notice:

1. In order to avoid affecting the user's viewing experience, please use the better quality and shorter USB cable.
2. Play, preview some of the non-standard files may appear abnormal, please understand.

Explain:

1. Under the USB channel, you can use only the remote control.
2. Play Control menu to enter the playing surface to press the menu button pop-up menu

Data	Format
Picture	JPEG
Music	Mp3
Video	Motion-JPEG

Troubleshooting

Problem	Possible cause	Possible solution
No picture and sound.	<ul style="list-style-type: none"> The power adaptor is not plugged in or not working. The wrong input source is selected. The input source has failed to connect with the TV or is not turned on. 	<ul style="list-style-type: none"> Plug the power into a suitable outlet. Select the correct input source. Make sure the input source is correctly connected and turned on.
No sound.	<ul style="list-style-type: none"> The volume control is set to minimum. The mute button on the remote control has been pressed An incorrect sound system mode is set. 	<ul style="list-style-type: none"> Press the button to increase the volume. Press or the (or) button to restore/increase the volume. Set a correct sound system mode from the main menu to match your TV source.
No picture, or monochrome picture only.	<ul style="list-style-type: none"> The colour system setting does not match the program. The sound system setting does not match the program. 	<ul style="list-style-type: none"> Select the appropriate colour system setting. Select the appropriate sound system setting. (If unsure, use Auto settings where available).
Sound or picture interference.	<ul style="list-style-type: none"> Some equipment that causes interference is close to the TV. More than one device is plugged into the same power outlet. An incorrect sound system mode is set. 	<ul style="list-style-type: none"> Keep interference-causing equipment away from the TV. Plug the power adaptor into another, separate power outlet. Set a correct sound system mode from the main menu to match your TV source.
PVR recording failed, or "DISK NOT READY" is displayed.	<ul style="list-style-type: none"> You may not have removed your USB device after the last recording, which is necessary to protect the device from damage. 	<ul style="list-style-type: none"> Remove the USB device after each recording if you experience recording problems. If "DISK NOT READY" is displayed, remove the device, reconnect and then proceed with your recording.

Problem	Possible cause	Possible solution
DTV Picture Pixelation	<ul style="list-style-type: none"> Poor Signal 	<ul style="list-style-type: none"> Adjust the position or orientation of the TV antenna. Check the antenna connection from the wall plate to the TV. Try re-tuning the channels as the channel frequencies may be different in some areas.

FCC Warning

This device complies with part 15 of the FCC rules. Operation is subject to the following two conditions: (1) this device may not cause harmful interference, and (2) this device must accept any interference received, including interference that may cause undesired operation.

Changes or modifications not expressly approved by the party responsible for compliance could void the user's authority to operate the equipment.

NOTE: This equipment has been tested and found to comply with the limits for a Class B digital device, pursuant to part 15 of the FCC Rules. These limits are designed to provide reasonable protection against harmful interference in a residential installation. This equipment generates uses and can radiate radio frequency energy and, if not installed and used in accordance with the instructions, may cause harmful interference to radio communications. However, there is no guarantee that interference will not occur in a particular installation. If this equipment does cause harmful interference to radio or television reception, which can be determined by turning the equipment off and on, the user is encouraged to try to correct the interference by one or more of the following measures:

- Reorient or relocate the receiving antenna.
- Increase the separation between the equipment and receiver.
- Connect the equipment into an outlet on a circuit different from that to which the receiver is connected.
- Consult the dealer or an experienced radio/TV technician for help.

Radiation Exposure Statement

This equipment complies with FCC radiation exposure limits set forth for an uncontrolled environment. This equipment should be installed and operated with minimum distance 20cm between the radiator and your body.

Warranty

Thank you for purchasing this Sylvox product. We are glad to offer 12 months free warranty for you. If you have any questions, please contact us via our after-sales email or website for assistance.

Customer Service Support:

Pre-sale: support@sylvoxtv.com

After-sale: service@sylvoxtv.com

Marketing: marketing@sylvoxtv.com

Website: www.sylvoxtv.com

Service Hotline: +1(833)379-5869 (Monday-Friday,9:00AM-5:00PM EST)

Warranty Policy

(1) When returning an item, please note the following:

1. Only items purchased directly from www.sylvoxtv.com and authorized resellers can be returned, such as Amazon, Walmart, Newegg, Wayfair, Aliexpress, etc.
2. We will not accept any return requests for products purchased from unauthorized third-party suppliers.
3. Customer must contact the original vendor with your order ID or purchase proof and the detail of the product issue at service@sylvoxtv.com to request a return/refund/repair/replace before returning products. Sylvox will provide you with the shipping label in the mail.
4. Sylvox are responsible for all return shipping costs for quality problem.
5. If there is no reason to return the product after installation and use, Sylvox shall have the right to charge restocking fees of 20% of the product value. (Only accept applications for no reason return within 7 days after arrival, and freight costs are the responsibility of the customer)
6. Ensure that the item(s) you are returning is repackaged in the original condition with all the documentation and accessories that came with it.
7. If the returned product is not in original packaging: artificial damage causes to affect the second sale, such as its appearance being damaged, the lack of accessories, etc., we will deduct the corresponding expenses according to the situation.
8. We will handle your request once getting your returning item.

(2) How to return a product for a refund? (30 days money-back guarantee)

To return an item to Sylvox, Please contact the Sylvox team at service@sylvoxtv.com to submit an after-sales application, we will provide you with the shipping label in the mail. Please include your original order number or order proof in the email and ensure that the item is returned within 30 days. No refunds will be issued until the item is received in its original packaging (with its documentation and accessories).

(3) Refunds

Once we receive and verify the condition of your product, a refund is initiated. The way your refund is processed depends on your original payment method. For credit or debit cards, refunds will be back to the card-issuing bank within 7-10 business days of receipt of the returned item. Please contact the card-issuing bank with questions about when the credit will be posted to your account.

(4) What does the warranty not cover?

- (a) The wrong way of use and improper repair by the user caused the failure or damage.
- (b) Failure or damage caused by transportation, moving, and falling after purchase.
- (c) Other unavoidable external factors cause failure and damage.
- (d) Improper use of the equipment caused by water or other solution of damage.
- (e) Failure caused by a lightning strike or other electric system reasons
- (f) Damage caused by using power supply other than specified voltage.

Warranty Period:

- * Sylvox repairs the TV free of charge under the condition of the normal use of the instruction manual within 12 months.
- * Sylvox warrants that this product conforms to the manufacturer's specifications and will be free of defects in material and workmanship should any defect occur.
- * Sylvox will correct the defect subject to the following conditions:
 - (a) Any defects caused or repairs required as a result of the abusive operation, negligence, accident, shipment damages, improper delivery and installation, application, and use for which this product was not intended as set forth in the user's manual or other applicable Product documentation.
 - (b) Any defects caused or repairs required as a result of any product that has been tampered with, modified, adjusted, or repaired by any person other than Sylvox, a Sylvox authorized service provider or a Sylvox authorized service center or dealer.
 - (c) Any replacement of accessories, glassware, consumable or peripheral items required through normal use of the Product, including but not limited to, earphones, remote controls, batteries, etc.
 - (d) Any cosmetic damage to the Product surface or exterior, including but not limited to that which has been defaced or caused through normal wear and tear, improper shipping and handling, or the use of chemical cleaning agents.
 - (e) Any defects caused or repairs required as a result of damage caused by any external or environmental conditions, including but not limited to, the use of incorrect voltage, fluctuations or surges in transmission line/power line voltage, liquid spillage, or acts of nature or God.
 - (f) Warranty claims for Products returned with the altered, illegible, or missing model, factory serial number, and UL markings.
 - (g) Any Products used for rental, business, or commercial purposes.
 - (h) Any installation, consumer instruction, delivery, setup, adjustment, and/or programming charges.
 - (i) A Product that is not installed following installation instructions is included with the Product.
 - (j) Any signal reception problems (including antenna-related problems), images "burnt" into the screen, signal noise or echo, interference or other signal transmission or delivery problems, availability of third-party provided services or content (including, without limitation, image, audio or video content).

No other entity other than Sylvox is authorized to extend, enlarge or transfer this warranty on behalf of Sylvox.

The express warranties in this limited warranty are, in lieu of and, except to the extent prohibited by applicable law, Sylvox disclaims all other warranties and conditions, express or implied, whether arising by law, statute, by course of dealing, or usage of trade, including, without limitation, implied warranties or conditions of all claims, whether based in contract, negligence, strict liability or otherwise. Some states do not allow the exclusion or limitation of incidental or consequential damages, so the above limitation or exclusion may not apply to you.

For any questions, feel free to contact us via service@sylvoxtv.com at any time!

Sylvox

Signage TV

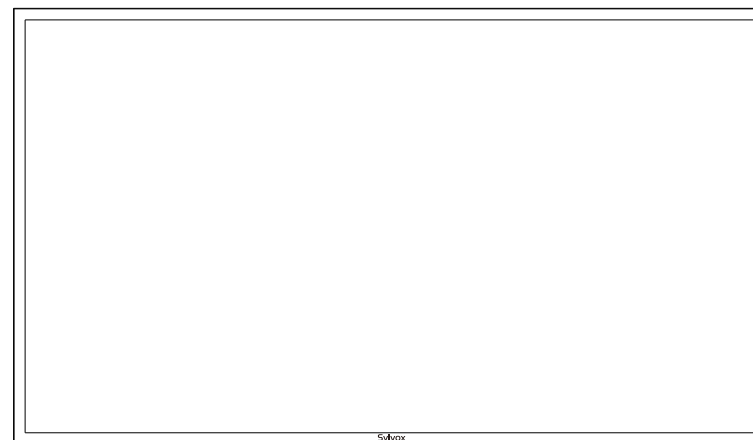

Informations sur la sécurité

Pour éviter d'endommager le téléviseur, veuillez respecter les consignes de sécurité suivantes lors de l'installation et de l'utilisation.

Fixation à un support mural	Assurez-vous que les vis (M4) ne dépassent pas de plus de 8 mm le téléviseur. L'utilisation de vis plus longues peut endommager le téléviseur.
Nettoyage du téléviseur	Avant le nettoyage, débranchez le téléviseur. Utilisez uniquement un chiffon doux et humide ou un produit de nettoyage spécial pour les écrans plats.
Afficheur LED	Une pression trop forte sur l'écran peut endommager le téléviseur.
Chaleur/humidité	Le téléviseur ne doit pas être exposé à des températures élevées (rayons directs du soleil, radiateurs, feu ouvert) ou à l'humidité. Le téléviseur ne doit pas être utilisé aux endroits très humides.
Condensation	Si vous déplacez le téléviseur d'un endroit frais à un endroit où la température est plus élevée, laissez-le pendant au moins une heure avant de le brancher. Un changement rapide de température peut entraîner la formation de condensation dans le téléviseur lui-même. Cela peut entraîner des dommages si le téléviseur est utilisé.
Circulation de l'air	Pour éviter la surchauffe du téléviseur, les fentes d'aération à l'arrière doivent toujours être dégagées.
Petits objets	Il est important de veiller à ce qu'aucun petit objet ou liquide ne pénètre dans le téléviseur. Ils peuvent causer des dommages ou même un incendie.
Liquides/bougies	Ne posez aucun objet contenant un liquide ou une bougie sur le téléviseur.
Écrasement	Veillez à ne pas écraser les doigts ou d'autres objets lorsque vous tournez le téléviseur dans n'importe quelle direction.
Alimentation électrique	Utilisez le téléviseur qu'avec la tension indiquée dans les spécifications. Veillez à ce que la fiche soit facilement accessible et que le téléviseur puisse toujours être débranché de l'alimentation électrique. Ne débranchez pas le téléviseur en tirant sur le câble d'alimentation. Saisissez toujours la fiche. Le câble d'alimentation ne doit pas être plié ou placé sur des arêtes vives.
Déplacement du téléviseur	Lorsque vous déplacez le téléviseur, tenez uniquement le boîtier.
Réparations/Accessoires	Les réparations et l'entretien ne doivent être effectués que par un personnel autorisé et formé.
Recyclage	Conformément à la réglementation sur les piles, les piles ne doivent être jetées que dans les conteneurs prévus à cet effet.



En cas de conditions météorologiques extrêmes (orages, foudre) et de longues périodes d'inactivité (départ en vacances), débranchez le téléviseur du secteur. La fiche d'alimentation sert à débrancher le téléviseur du secteur et doit donc rester facilement utilisable. Si le téléviseur n'est pas déconnecté électriquement du secteur, l'appareil continuera à consommer du courant dans toutes les situations, même si le téléviseur est en mode veille ou éteint.

IMPORTANT - Veuillez lire attentivement ces instructions avant d'installer et de démarrer l'appareil. AVERTISSEMENT : ne permettez jamais à des personnes (y compris des enfants) ayant des capacités physiques, sensorielles ou mentales réduites ou un manque d'expérience et/ou de connaissances d'utiliser des appareils électriques sans supervision.

- Ce téléviseur a été conçu pour une utilisation générale en extérieur ou similaire, mais peut également être utilisé dans des lieux publics.
- Pour des raisons de ventilation, laissez au moins 5 cm d'espace libre autour du téléviseur.
- La ventilation ne doit pas être entravée en recouvrant ou en bloquant les ouvertures de ventilation avec des objets tels que des journaux, des nappes, des rideaux, etc.
- La fiche du câble d'alimentation doit être facilement accessible. Ne placez pas le téléviseur, les meubles, etc. sur le câble d'alimentation. Un câble d'alimentation/une fiche endommagé(e) peut provoquer un incendie ou même un choc électrique. Prenez le câble d'alimentation de la fiche, ne débranchez jamais le téléviseur en tirant sur le câble. Ne touchez jamais le câble d'alimentation/la fiche avec les mains mouillées, car cela pourrait provoquer un court-circuit ou un choc électrique. Ne faites jamais de nœuds dans le câble d'alimentation et ne l'attachez avec d'autres câbles. En cas de panne, il doit être remplacé uniquement et exclusivement par du personnel dûment qualifié.
- N'exposez pas le téléviseur à des gouttes ou à des éclaboussures de liquide et ne placez pas d'objets remplis de liquide tels que des vases, des tasses, etc. sur le téléviseur (comme p. ex. sur des étagères au-dessus de l'appareil).
- Ne placez jamais de flammes nues, telles que des bougies allumées, sur ou près du téléviseur.
- Ne placez aucune source de chaleur telle que p.ex. des chauffages électriques, des radiateurs, etc. près du téléviseur.
- Ne placez jamais le téléviseur sur le sol ou sur des surfaces inclinées.
- Gardez les sacs en plastique hors de la portée des nourrissons, des enfants et des animaux domestiques afin d'éviter le risque d'étouffement.
- Ne jetez pas les batteries au feu ou sur des matières dangereuses ou inflammables.
- Avertissement: les batteries ne doivent pas être exposées à des sources de chaleur excessives telles que l'action directe de la lumière du soleil, du feu, etc. Consultez immédiatement un médecin si vous soupçonnez que les batteries ont été avalées ou placées à l'intérieur d'une partie du corps.

AVERTISSEMENT

Veuillez ne jamais placer un téléviseur dans des endroits instables ou inclinés. Un téléviseur peut tomber, causer des blessures graves ou même la mort. De nombreuses blessures, en particulier chez les enfants, peuvent être évitées en prenant des précautions simples telles que les éduquer sur les dangers liés à l'escalade de meubles pour atteindre le téléviseur ou atteindre ses commandes.

AVERTISSEMENTS CONCERNANT L'INSTALLATION MURALE

Veuillez lire attentivement les instructions avant d'installer le téléviseur sur un mur. Le kit d'installation murale est optionnel. N'installez pas le téléviseur sur un plafond ou un mur incliné. Utilisez des vis de montage mural spécifiées et d'autres accessoires. Serrez fermement les vis de montage mural pour empêcher le téléviseur de tomber. Veuillez ne pas serrer les vis en excès.

AVERTISSEMENT

Ce n'est pas un téléviseur pour les installations encastrées. Veuillez ne pas l'insérer dans le mur.

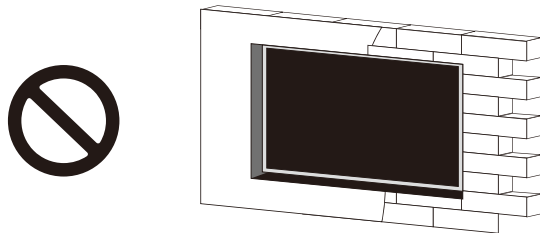

Accessoires

Veuillez vous assurer que les éléments suivants sont inclus avec votre téléviseur. Veuillez nous contacter s'il manque des accessoires.



Carte de garantie

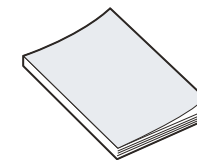

Manuel d'utilisation

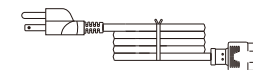

Câble d'alimentation avec

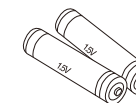

Batteries (2 x AAA)



Télécommande



Vis BM8X14MM

(Combiné avec le Support en Porte-à-faux de Mouvement Complet Sylvox)



Vis BM8X28MM et Écrous

(Combiné avec le Support Mural Fixe)

Contenu

SPÉCIFICATIONS DU TÉLÉVISEUR	35
INSTALLATION	36~38
INFORMATION GÉNÉRALE	39~40
SIGNAUX SUPPORTÉS	41
Arrangement des broches des ports RS232 / Code de contrôle RS232	42
TÉLÉCOMMANDE	43
DESCRIPTION GÉNÉRALE	44
GUIDE DE L'UTILISATEUR DU MENU PRINCIPAL	45~59
Image	46
Son	47
Réglage	48~49
Verrouillages	50
Programme	51~52
Réseau	53
Sur	54
FONCTIONNEMENT À DOMICILE	55~57
RÉSOLUTION DE PROBLÈMES	58~60
GARANTIE	61~62

Spécifications du Téléviseur

Taille d'écran	43"
Type d'écran	TFTLED
Résolution	3840 X 2160
Rapport d'aspect	16:9
Alimentation	AC 100-240V 50/60Hz
Sortie audio	L/R 10W X 2
Dimensions	38.61 x 22.40 x 3.41 po
Température de fonctionnement	Entre -22 et 140 °F (-30 et 60 °C)

Taille d'écran	55"
Type d'écran	TFTLED
Résolution	3840 X 2160
Rapport d'aspect	16:9
Alimentation	AC 100-240V 50/60Hz
Sortie audio	L/R 10W X 2
Dimensions	49.20 x 28.37 x 3.41 po
Température de fonctionnement	Entre -22 et 140 °F (-30 et 60 °C)

Taille d'écran	65"
Type d'écran	TFTLED
Résolution	3840 X 2160
Rapport d'aspect	16:9
Alimentation	AC 100-240V 50/60Hz
Sortie audio	L/R 10W X 2
Dimensions	57.80 x 33.19 x 3.41 po
Température de fonctionnement	Entre -22 et 140 °F (-30 et 60 °C)

Taille d'écran	75"
Type d'écran	TFTLED
Résolution	3840 X 2160
Rapport d'aspect	16:9
Alimentation	AC 100-240V 50/60Hz
Sortie audio	L/R 10W X 2
Dimensions	66.51 x 38.09 x 3.41 po
Température de fonctionnement	Entre -22 et 140 °F (-30 et 60 °C)

Note:

La modification de la conception et des spécifications peut être effectuée à tout moment sans préavis. Toutes les données et dimensions sont approximatives.

Installation

Support Mural Fixe



(Les supports de montage ne sont pas fournis avec le téléviseur)

Veillez lire attentivement les instructions avant d'essayer l'installation. Convient uniquement pour l'installation de téléviseurs entre 43" et 75" à l'extérieur.

Nous conseillons que deux personnes installent l'écran en raison de son poids élevé. Assurez-vous que la surface de montage est suffisamment solide pour supporter son poids.

Installation

Étape 1 - Support de montage mural

Fixez le support horizontal au mur avec des vis.

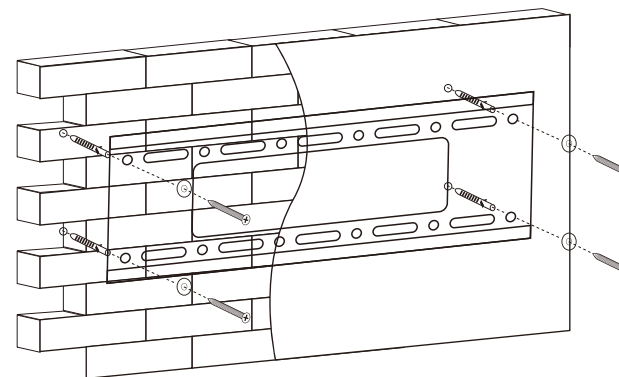

Étape 2 - Support de montage sur le Téléviseur

Fixez le support vertical à l'arrière du téléviseur à l'aide de vis (M8).

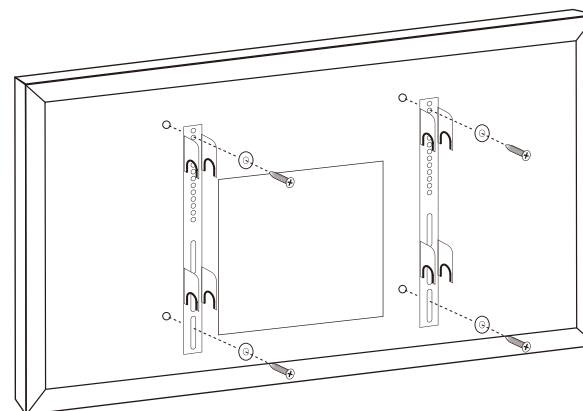

Installation

Étape 3- Montage du téléviseur sur le support
Fixez le téléviseur avec le support au mur.

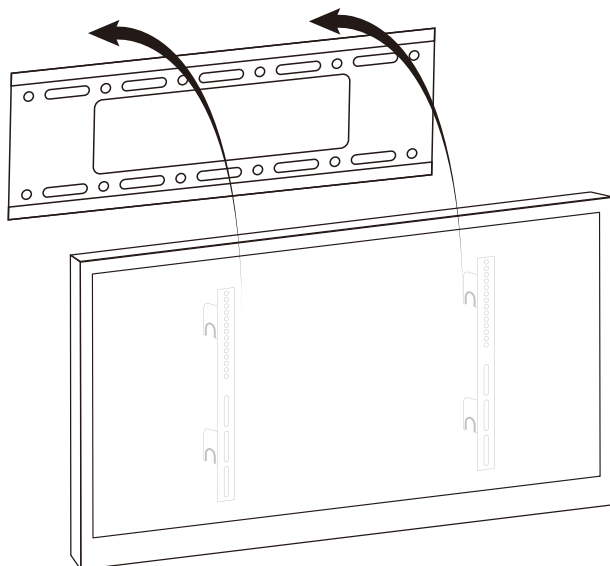

Norme VESA

43": 300 x 300 mm
55": 300 x 300 mm
65": 400 x 400 mm
75": 600 x 400 mm

Information Générale

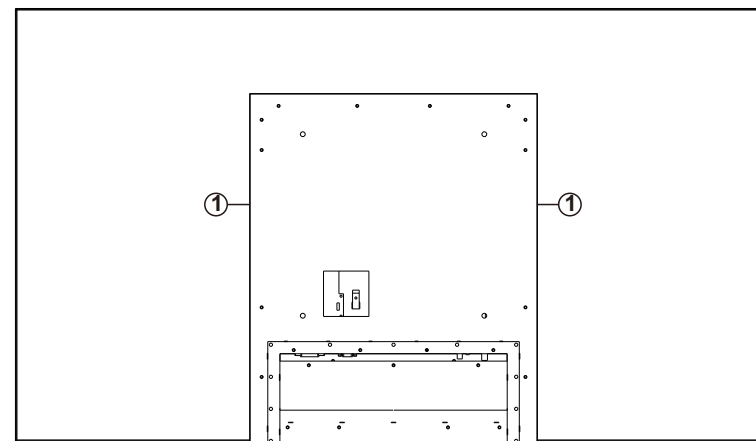

① HAUT-PARLEURS

Rappel à la poussière du film imperméable

N'utilisez pas d'objets tranchants pour enlever la poussière de l'ouverture de la trompette afin de ne pas endommager le film imperméable. Éliminer la poussière avec une brosse douce.

Information Générale

Port des connexions

Retirez le panneau étanche situé à l'arrière de l'appareil afin d'accéder à tous les ports.

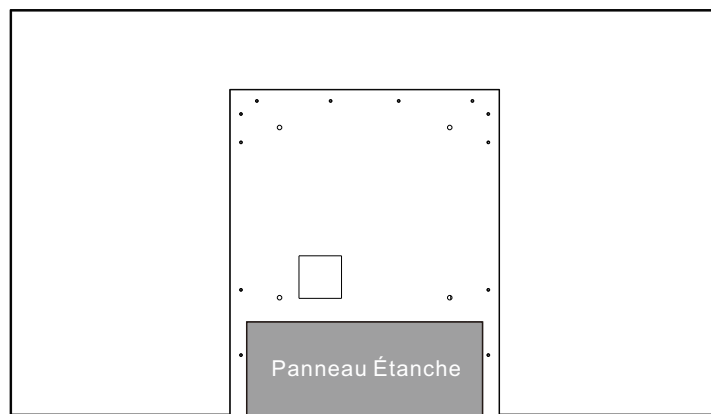

Panneau Étanche

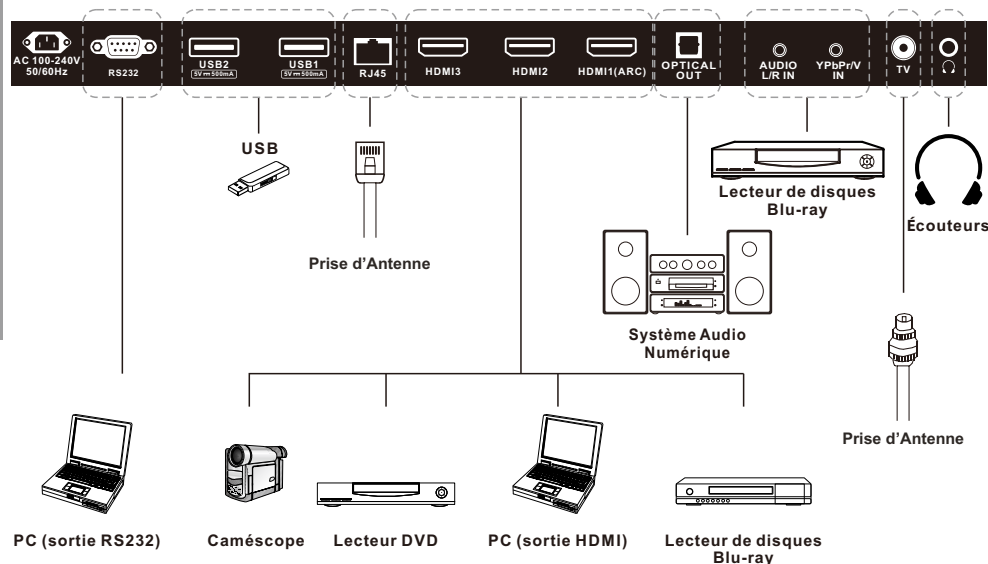

1. RS232

Utilisez les commandes RS232 pour le contrôle à distance.

2. USB

Entrée USB.

3. RJ45

Connexion Ethernet.

4. HDMI1/2/3

Connexion pour le signal HDMI.

5. OPTICAL OUT

Sortie audio numérique.

6. AUDIO L/R IN

Connectez-la aux prises de sortie audio de votre amplificateur ou de votre home cinéma.

7. TV

Connecté à l'antenne externe pour recevoir le programme ATV/DTV en mode ATV/DTV.

8. YPbPr IN

Connexion pour l'entrée Y/Pb/Pr en mode composant.

9. EARPHONE OUT

Connexion pour l'écouteur.

Signaux Supportés

Entrée	Modus
Numérique	ATSC
Analogique	NTSC

MODE PRÉDÉFINI (HDMI)

	Résolution	Fréquence Verticale (Hz)	Fréquence Horizontale (kHz)
1	640x480	59.94	31.469
2	720x480	59.94	31.469
3	720x576p	50	31.25
4	800x600	60	37.9
5	1280x720p	60	45
6	1920x1080i	60	33.75
7	1920x1080p	60	67.5
8	3840x2160	60	135

Arrangement des broches des ports RS232

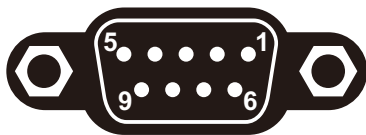

Catégorie : DB9F

Fonctionnalités des broches RS232:

PIN		TYPE	DÉCRIRE
NAME	NO.		
RX	3	I	Entrée de données de ligne RS232 (de systèmes RS232 distants)
TX	2	0	Sortie de données de ligne RS232 (vers les systèmes RS232 distants)
GND	5	-	le sol

Code de contrôle RS232

Spécifications Com : 38400 pot, 8 dates, 1 arrêt, pas de parité

Fonctionnalité	Commandes ASCII	Commandes HEX
POWER TG	PWD:3	50 57 44 3a 33
POWER ON	PWD:1	50 57 44 3a 31
POWER OFF	&PWR:OFF	26 50 57 52 3a 4f 46 46
GIGIT 0	&NUM:000	26 4e 55 4d 3a 30 30 30
GIGIT 1	&NUM:001	26 4e 55 4d 3a 30 30 31
GIGIT 2	&NUM:002	26 4e 55 4d 3a 30 30 32
GIGIT 3	&NUM:003	26 4e 55 4d 3a 30 30 33
GIGIT 4	&NUM:004	26 4e 55 4d 3a 30 30 34
GIGIT 5	&NUM:005	26 4e 55 4d 3a 30 30 35
GIGIT 6	&NUM:006	26 4e 55 4d 3a 30 30 36
GIGIT 7	&NUM:007	26 4e 55 4d 3a 30 30 37
GIGIT 8	&NUM:008	26 4e 55 4d 3a 30 30 38
GIGIT 9	&NUM:009	26 4e 55 4d 3a 30 30 39
GIGIT -/--	&NUM:-/--	26 4e 55 4d 3a 2d 2f 2d
CH RETURN	&CHN:RET	26 43 48 4e 3a 52 45 54
CH LIST	&CHN:LST	26 43 48 4e 3a 4c 53 54
HOME	&KEY:HOM	26 4b 45 59 3a 48 4f 4d
QMENU	&KEY:QMN	26 4b 45 59 3a 51 4d 4e
MENU	&KEY:MNU	26 4b 45 59 3a 4d 4e 55
LEFT	&CRS:LT*	26 43 52 53 3a 4c 54 2a
RIGHT	&CRS:RT*	26 43 52 53 3a 52 54 2a
UP	&CRS:UP*	26 43 52 53 3a 55 50 2a
DOWN	&CRS:DN*	26 43 52 53 3a 44 4e 2a
OK/ENTER	&CRS:OK*	26 43 52 53 3a 4f 4b 2a
BACK	&KEY:BAK	26 4b 45 59 3a 42 41 4b
EXIT	&EXT:***	26 45 58 54 3a 2a 2a 2a
RED	&CLR:RED	26 43 4c 52 3a 52 45 4a
GREEN	&CLR:GRN	26 43 4c 52 3a 47 52 4e

Fonctionnalité	Commandes ASCII	Commandes HEX
YELLOW	&CLR:YLO	26 43 4c 52 3a 59 4c 4f
BLUE	&CLR:BLU	26 43 4c 52 3a 42 4c 55
VOLUME+	&VOL:UP*	26 56 4f 4c 3a 55 50 2a
VOLUME-	&VOL:DN*	26 56 4f 4c 3a 44 4e 2a
MUTE	&MUT:TOG	26 4d 55 54 3a 54 4f 47
CH+	&CHN:UP*	26 43 48 4e 3a 55 50 2a
CH-	&CHN:DN*	26 43 48 4e 3a 44 4e 2a
ZOOM	&KEY:ZUM	26 4b 45 59 3a 5a 55 4d
FORWARD	&KEY:FWD	26 4b 45 59 3a 46 57 44
BACKWARD	&KEY:BWD	26 4b 45 59 3a 42 57 44
PLAY/PAUSE	&KEY:PLY	26 4b 45 59 3a 50 4c 59
INFO	&KEY:NFO	26 4b 45 59 3a 4e 46 4f
STOP	&KEY:STP	26 4b 45 59 3a 53 54 50
MTS	&KEY:AUD	26 4b 45 59 3a 41 55 44
P-MODE	&KEY:PMD	26 4b 45 59 3a 50 4d 44
S-MODE	&KEY:SMD	26 4b 45 59 3a 53 4d 44
CC	&KEY:CC*	26 4b 45 59 3a 43 43 2a
NETFLIX	&KEY:NFX	26 4b 45 59 3a 4e 46 58
YOUTUBE	&KEY:YTB	26 4b 45 59 3a 59 54 42
SLEEP	&SLP:TOG	26 53 4c 50 3a 54 4f 47
DTV	&SRC:DTV	26 53 52 43 3a 44 54 56
ATV	&SRC:ATV	26 53 52 43 3a 41 54 56
HDMI1	&SRC:HD1	26 53 52 43 3a 48 44 31
HDMI2	&SRC:HD2	26 53 52 43 3a 48 44 32
HDMI3	&SRC:HD3	26 53 52 43 3a 48 44 33
COMPONENT	&SRC:RGB	26 53 52 43 3a 52 47 42
AV	&SRC:AV*	26 53 52 43 3a 41 56 2a
USB	&SRC:USB	26 53 52 43 3a 55 53 42

Télécommande

- POWER:** Permet d'allumer et d'éteindre le téléviseur.
- INPUT:** Ce bouton est utilisé pour passer d'une source à l'autre. Sélectionnez une source et appuyez sur le bouton ENTER pour confirmer.
- Boutons numériques (0-9, -):** Sélectionnez directement la chaîne à l'aide des boutons numériques.
- CH RTN:** Permet de passer au programme précédent.
- YouTube:** Si le réseau est connecté, appuyez sur cette touche pour afficher directement YouTube.
- LIST:** Appuyez sur cette touche pour afficher la liste des chaînes et la liste des favoris à l'écran.
- HOME:** Appuyez sur cette touche pour accéder à la page d'accueil de l'application.
- NETFLIX:** Si le réseau est connecté, appuyez sur cette touche pour voir NETFLIX directement.
- Q.MENU:** Appuyez sur cette touche pour accéder au menu rapide.
- MENU:** Affiche le menu principal ou quitte le menu actuel.
- ENTER:** Touche de validation.
- Boutons fléchés ◀▶▲▼:** Permettent de sélectionner les éléments du menu à l'écran et de modifier les valeurs du menu.
- BACK:** Retourner.
- EXIT:** Permet de quitter le menu.
- VOL +/-:** Appuyez sur ces boutons pour régler le volume.
- MUTE:** Appuyez sur cette touche pour couper temporairement le son du téléviseur, appuyez à nouveau pour reprendre.
- CH▲/▼:** Appuyez sur ces boutons pour changer de chaîne vers le haut ou vers le bas.
- ZOOM:** Appuyez sur cette touche pour sélectionner le format de l'écran.
- BOUTON DE CONTRÔLE DU LECTEUR DE MÉDIA NUMÉRIQUE:** Inclut la lecture/pause, l'arrêt, la lecture précédente, la lecture suivante, le retour en arrière, l'avance et utilisée en mode USB. Pas de fonction d'enregistrement. Veuillez vous référer aux instructions pertinentes dans la section du lecteur multimédia.
- INFO:** Affiche les informations sur le programme.
- MTS/AUDIO:** En mode USB, appuyez sur cette touche pour changer de piste audio pendant la lecture d'un film. En mode TV, appuyez sur cette touche pour changer de MTS ou de langue audio.
- BOUTONS DE COULEUR:** Ils sont utilisés comme indiqué dans l'EPG ou dans le menu d'édition des programmes.
- PICTURE:** Appuyez sur ce bouton pour sélectionner Sports, Normal, Léger, Utilisateur.
- SOUND:** Appuyez sur ce bouton pour sélectionner Standard, Sports, Film, Musique, Utilisateur.
- CC:** Affiche le menu de la fonction CC en mode TV/AV.

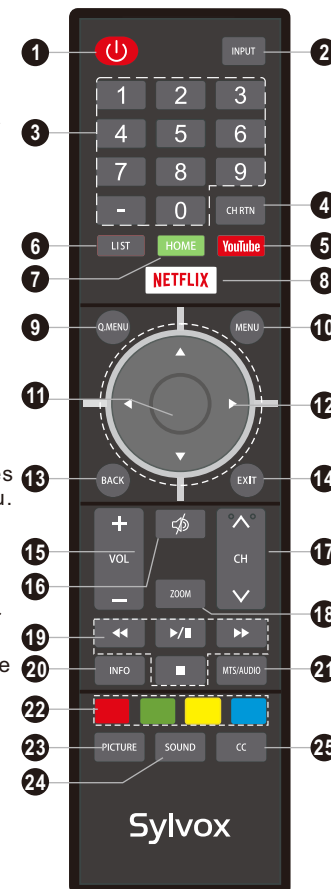

Description Générale

Installation des piles dans la télécommande

Installation des piles

- Ouvrez le couvercle du compartiment des piles à l'arrière.
- Insérez deux piles AAA de 1,5 V en respectant la polarité. Ne mélangez pas de vieilles piles ou des piles usagées avec des piles neuves.
- Fermez le couvercle.

† La distance entre la télécommande et l'écran du téléviseur est maintenue à moins d'un mètre. Appuyez simultanément sur « Home » et « Back » sur la télécommande pendant 3 secondes pour entrer en mode de couplage. "Netflix" clignotera pendant 10 secondes, et lorsque le clignotement s'arrêtera, l'appariement sera réussi.

Notes:

- Dans des conditions d'utilisation normales, une charge doit durer au moins un an.
- Si vous n'avez pas l'intention d'utiliser la télécommande pendant une longue période, retirez les batteries pour éviter les dommages dus à des fuites.
- Ne mélangez pas d'anciennes et de nouvelles batteries ou de types différents.
- Ne jetez pas de batteries dans le feu ou dans l'eau.
- Les batteries (bloc-batterie ou batteries installées) ne doivent pas être exposées à une chaleur excessive comme p. ex. l'action directe de la lumière du soleil, du feu ou de sources de chaleur similaires.

Connexion externe

Connexion d'antenne

L'impédance d'entrée de l'antenne de cet appareil est de 75ohm. Un câble coaxial VHF/UHF 75ohm peut être connecté directement à la prise d'antenne, si le câble d'antenne est un câble plat parallèle 300ohm, vous devez utiliser le convertisseur 300ohm/75ohm pour connecter le câble d'antenne à la prise d'antenne. Pour plus de détails, veuillez vous référer aux figures suivantes.

Antennes avec fils plats torsadés de 300ohm

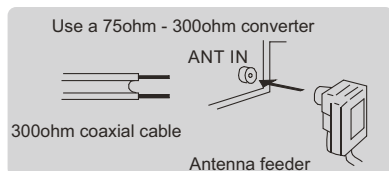

Antennes avec fils ronds de 75ohm

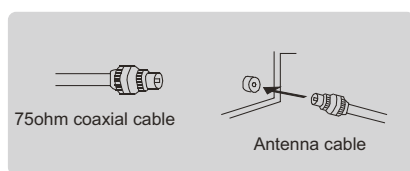

Guide de l'Utilisateur du Menu principal

1 Configuration de l'entrée

Appuyez sur la touche INPUT de la télécommande pour accéder au menu "INPUT SOURCE". Utilisez les touches ◀/▶ pour sélectionner une source d'entrée et appuyez sur la touche ENTER pour confirmer.

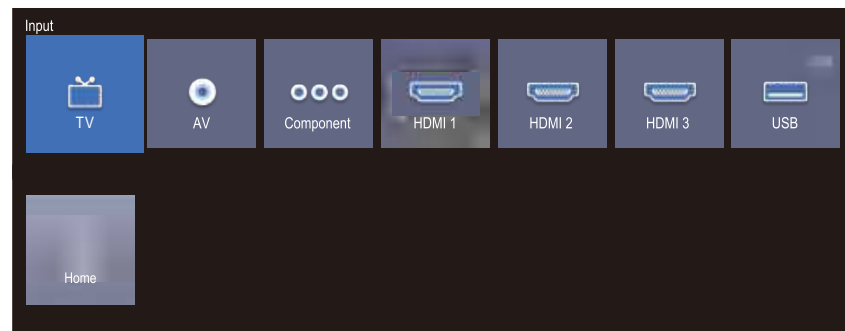

2 Sélection des chaînes

Il existe quatre façons pour sélectionner la chaîne:

1) Utilisez les touches numériques et les touches "ENTER" de la télécommande pour sélectionner directement la chaîne.

Pour sélectionner la chaîne 90, appuyez sur 9 → 0 → ENTER.

Lorsque vous utilisez les touches numériques, vous pouvez sélectionner directement les chaînes qui ont été effacées ou qui n'ont pas été mémorisées.

2) Utilisez la touche CH ◀/▶ de la télécommande ou du téléviseur pour sélectionner la chaîne. Lorsque vous appuyez sur la touche CH ◀/▶, le téléviseur change de chaîne dans l'ordre. Vous verrez toutes les chaînes que le téléviseur a mémorisées. Vous ne verrez pas les chaînes qui ont été effacées ou qui n'ont pas été mémorisées.

3) Appuyez sur la touche CH RTN pour revenir à la chaîne précédente, appuyez à nouveau sur cette touche pour revenir à la chaîne actuelle. Pour passer rapidement de deux chaînes éloignées l'une de l'autre, sintonisez une chaîne, puis utilisez les touches numériques pour sélectionner la deuxième chaîne. Utilisez ensuite la touche CH RTN pour passer rapidement de l'une à l'autre. CH RTN n'est pas activé si aucune chaîne n'a été changée après la mise en marche du téléviseur.

4) Sélectionnez les chaînes dans la "Liste des chaînes" ou la "Liste des favoris". Appuyez sur la touche "ENTER" pour choisir dans le menu "Liste des chaînes".

3 Réglage du volume et configuration de la sourdine

Réglage du volume

Appuyez sur la touche VOL+ / - de la télécommande ou du téléviseur pour afficher le menu "Volume", réglez le volume du téléviseur entre 0 et 100 à l'aide de la touche VOL+ / - :

Pour augmenter le volume, appuyez sur la touche VOL + ;
Pour diminuer le volume, appuyez sur la touche VOL - ;

Sourdine

Appuyez sur "MUTE" et le son est coupé. L'icône MUTE apparaît dans le coin inférieur droit de l'écran. Pour rétablir le son, appuyez à nouveau sur la touche "MUTE" ou appuyez simplement sur la touche VOL+.

4 Informations sur la chaîne en cours

Appuyez sur la touche "INFO" de la télécommande pour afficher les informations sur la chaîne en cours.

Appuyez sur la touche "EXIT" de la télécommande pour quitter cet OSD.

Image

1. Appuyez sur la touche MENU pour afficher le menu principal à l'écran.
2. Appuyez sur la touche ▲/▼ pour sélectionner l'option "Image".
3. Appuyez sur la touche ► pour accéder au sous-menu "Image".

Sharpness

Ajuste le contour des objets pour les rendre soit plus nets, soit plus ternes.

Teinte

Règle la teinte de l'image.

Backlight

Réglage automatique de la luminosité, ne prend pas en charge le réglage manuel de la luminosité.

Color Temperature

Vous pouvez modifier la couleur de l'ensemble de l'écran en fonction de vos préférences.

1. Appuyez sur la touche ▲/▼ pour sélectionner l'option "Color Temperature".
2. Appuyez sur la touche ◀/▶ pour sélectionner une température de couleur.

Aspect Ratio

1. Appuyez sur la touche ▲/▼ pour sélectionner l'option "Aspect Ratio".
2. Appuyez sur la touche ◀/▶ pour modifier la taille de l'image sur la taille de l'image à l'écran.

Noise Reduction

Appuyez sur la touche ▲/▼ pour sélectionner le mode de réduction du bruit. Vous pouvez sélectionner le mode approprié pour correspondre aux images.

Open HDR

1. Appuyez sur la touche ▲/▼ pour sélectionner l'option "Open HDR".
2. Appuyez sur la touche ◀/▶ pour sélectionner "On" ou "Off".

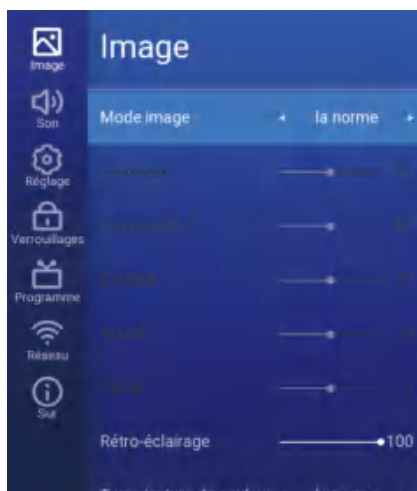

Son

1. Appuyez sur la touche MENU pour afficher le menu principal à l'écran.
2. Appuyez sur la touche ▲/▼ pour sélectionner l'option "Son".
3. Appuyez sur la touche ► pour accéder au sous-menu "Son".

Vous pouvez sélectionner le type d'effet sonore spécial à utiliser lorsque vous regardez une émission donnée. Votre téléviseur dispose de cinq réglages sonores ("Standard", "Musique", "Film", "Sport", "Utilisateur") qui sont pré-réglés en usine.

1. Appuyez sur la touche p/q pour sélectionner l'option "Mode son".
2. Appuyez sur la touche t/u pour sélectionner un mode sonore.

Standard: Sélectionne le mode sonore normal.

Musique: Fournit un son clair et vivant pour la musique.

Film: Fournit un son direct et complet pour les films.

Sports: Accentue les basses par rapport aux autres sons.

Utilisateur: Sélectionne vos paramètres sonores personnalisés.

Equalizer

Définit le mode d'égalisation du son.

Balance

Si les volumes de l'enceinte gauche et de l'enceinte droite ne sont pas identiques, vous pouvez régler la "Balance" en fonction de vos préférences personnelles.

1. Appuyez sur la touche ▲/▼ pour sélectionner l'option "Balance".
2. Appuyez sur la touche ◀/▶ pour diminuer ou augmenter la valeur de l'élément.

Limite de volume automatique

Chaque station de diffusion a ses propres conditions de signal, et il n'est pas pratique de régler le volume à chaque changement de chaîne. "AVL" règle automatiquement le volume de la chaîne souhaitée en diminuant la sortie sonore lorsque le signal de modulation est élevé ou en augmentant la sortie sonore lorsque le signal de modulation est faible.

1. Appuyez sur la touche ▲/▼ pour sélectionner l'option "AVL".
2. Appuyez sur la touche ◀/▶ pour sélectionner "On" ou "Off".

Son surround

Cette fonction permet d'activer le son surround pour obtenir un meilleur effet sonore.

1. Appuyez sur la touche ▲/▼ pour sélectionner l'option "Son surround".
2. Appuyez sur la touche t/u pour sélectionner "Surround" ou "Off".

Processus audio Dolby

This is used to set DAP.

1. Appuyez sur la touche ▲/▼ pour sélectionner l'option "Dolby Audio Process".
2. Appuyez sur la touche ◀/▶ pour sélectionner "On" ou "Off".

Type de sortie numérique

Cette option permet de régler la sortie audio numérique.

1. Appuyez sur la touche ▲/▼ pour sélectionner l'option "Type de sortie numérique".
2. Appuyez sur la touche ◀/▶ pour sélectionner un type de sortie numérique en mode DTV ou HDMI.

Retard audio

Cette option permet de régler le type d'audio

1. Appuyez sur la touche ▲/▼ pour sélectionner "Audio Delay", puis appuyez sur la touche Enter ou u pour accéder au sous-menu.
2. Appuyez sur la touche ◀/▶ pour diminuer ou augmenter la valeur de l'élément.



Réglage

1. Appuyez sur la touche MENU pour afficher le menu principal à l'écran.
2. Appuyez sur la touche ▲/▼ pour sélectionner l'option "Réglage".
3. Appuyez sur la touche ► pour entrer dans le sous-menu "Réglage".

Langue

1. Appuyez sur la touche ▲/▼ pour sélectionner le réglage "Langue OSD".
2. Appuyez sur la touche ENTER ou ► pour sélectionner une langue appropriée pour l'OSD.

Temps OSD

Définir la durée souhaitée pour l'affichage de l'OSD à l'écran.

Fermer les sous-titres

1. Appuyez sur la touche ▲/▼ pour sélectionner l'option "Close Caption".
2. Appuyez sur la touche ◀/▶ pour sélectionner le mode Close Caption.

Bluetooth(Option)

1. Appuyez sur la touche ▲/▼ pour sélectionner l'option "Bluetooth".
2. Appuyez sur la touche ENTER / ► pour accéder au sous-menu Bluetooth.
(Les éléments en option ne sont disponibles que pour certains modèles.)

Activer

Permet d'activer ou de désactiver la fonction "Bluetooth".

Scanner les appareils

Appuyez sur la touche ENTER / ► pour scanner les appareils.

Configuration de la liaison submenu

1. Appuyez sur la touche ▲/▼ pour sélectionner l'option "Link Setup".
2. Appuyez sur la touche ► pour entrer dans le sous-menu "Link Setup".

Link-CEC

Permet d'activer ou de désactiver la fonction Link-CEC.

HDMI ARC

Activer ou désactiver la fonction HDMI ARC.

Auto Power

Activer ou désactiver la fonction Auto Power.

Veille automatique

Activer ou désactiver la fonction de mise en veille automatique.

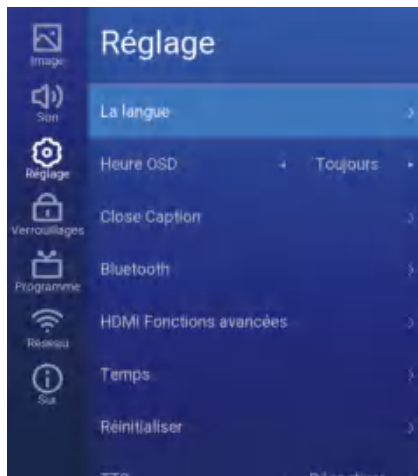

Temps

1. Appuyez sur la touche MENU pour afficher le menu principal à l'écran.
2. Appuyez sur la touche ▲/▼ pour sélectionner l'option "Time".
3. Appuyez sur la touche ► pour accéder au sous-menu "Time".

Synchronisation automatique

Vous pouvez modifier l'heure de votre téléviseur en mode manuel. En mode Auto, l'horloge est déterminée par le signal DTV. Si vous n'éteignez pas le téléviseur pendant quelques minutes, il s'éteindra automatiquement lorsque la mise à jour sera terminée.

Horloge --:--

Lorsque la synchronisation automatique est activée, l'horloge est obtenue à partir des flux DTV ; réglez l'horloge lorsque la synchronisation automatique est désactivée.

Heure d'arrêt

Dans l'élément "Off Time", appuyez sur la touche ► ou sur la touche ENTER pour accéder au sous-menu, réglez le jour et l'heure d'extinction du téléviseur.

Heure de mise en marche

Dans l'élément "On Time", appuyez sur la touche ► ou sur la touche ENTER pour accéder au sous-menu, réglez l'heure à laquelle le téléviseur doit être allumé lorsqu'il est en mode veille. Vous pouvez également choisir le jour de la semaine où vous souhaitez allumer le téléviseur.

Minuterie de veille

1. Appuyez sur la touche ▲/▼ pour sélectionner l'option "Sleep Timer".
2. Appuyez sur la touche ◀/▶ à plusieurs reprises jusqu'à ce que la durée souhaitée apparaisse (Arrêt, 10mins, 20mins, 30mins, 60mins, 90mins, 120mins, 180mins, 240mins).

Remarques: La minuterie de sommeil que vous avez réglée sera annulée lorsque le téléviseur s'éteint ou en cas de coupure de courant.

Remarques: Lorsque le temps est inférieur à 60 secondes, des informations de rappel s'affichent à l'écran. Appuyez sur n'importe quelle touche pour annuler la fonction de minuterie.

Veille automatique

Appuyez sur la touche ▲/▼ pour choisir d'ouvrir ou non les fonctions de mise hors tension sans signal. Si cette fonction est ouverte, le téléviseur s'éteint en l'absence de signal.

Fuseau horaire

Vous pouvez le choisir pour modifier votre fuseau horaire dans le téléviseur.

1. Appuyez sur la touche ▲/▼ pour sélectionner l'option "Fuseau horaire".
2. Appuyez sur la touche ◀/▶ pour sélectionner le fuseau horaire.

Réinitialisation

1. Appuyez sur la touche "▲/▼" pour sélectionner l'option "Reset".
2. Appuyez sur la touche "►" ou "ENTER" pour confirmer.
3. Appuyez sur "Yes" pour confirmer à nouveau, le téléviseur s'éteindra automatiquement et tous les paramètres seront rétablis à leur valeur d'usine.

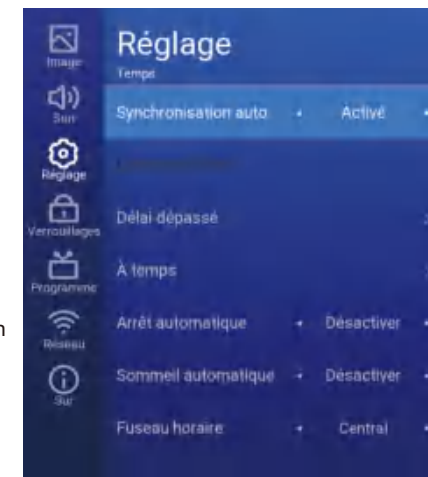

Verrouillages

La fonction "Verrouillage" permet de verrouiller automatiquement les programmes jugés inappropriés pour les enfants. L'utilisateur doit d'abord entrer un mot de passe avant de pouvoir configurer ou modifier les restrictions de verrouillages.

1. Appuyez sur la touche MENU pour afficher le menu principal à l'écran.
2. Appuyez sur la touche ▲/▼ pour sélectionner l'option "Verrouillage".
3. Appuyez sur la touche ► pour entrer dans le sous-menu "Verrouiller", le menu "Entrer le mot de passe" apparaîtra, entrez votre mot de passe à 4 chiffres pour entrer dans le sous-menu "Verrouiller" (le mot de passe par défaut et universel est 1980).

Système de verrouillage

Activer ou désactiver la fonction de verrouillage.

1. Appuyez sur la touche ▲/▼ pour sélectionner l'option "Verrouiller le système".
2. Appuyez sur la touche ◀/▶ pour sélectionner "On" ou "Off".

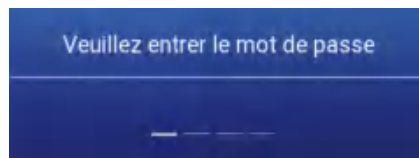

Définir le mot de passe

1. Appuyez sur la touche ▲/▼ pour sélectionner l'option "Définir le mot de passe".
2. Entrez votre mot de passe à 4 chiffres pour accéder au sous-menu "Set Password". Choisissez n'importe quels 4 chiffres pour votre nouveau mot de passe et entrez-les. Dès que les 4 chiffres sont saisis, le curseur passe à l'option "Confirmer le mot de passe", saisissez à nouveau les 4 chiffres, et votre nouveau mot de passe est mémorisé. Lorsque les programmes sont verrouillés, vous pouvez également appuyer sur la touche Menu, la touche Info, etc. Vous pouvez alors appuyer sur la touche t/u pour rappeler la fenêtre de saisie du mot de passe.

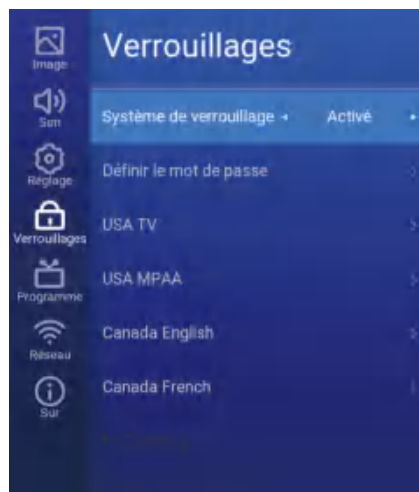

USA TV

1. Appuyez sur la touche ▲/▼ pour sélectionner l'option "USA TV".
2. Appuyez sur la touche gauche/droite pour sélectionner.

USA MPAA

1. Appuyez sur la touche ▲/▼ pour sélectionner l'option "USA MPAA".
2. Appuyez sur la touche OK pour ouvrir le menu USA MPAA.

Canada English

1. Appuyez sur la touche ▲/▼ pour sélectionner l'option "Canada English".
2. Appuyez sur la touche OK pour ouvrir le menu Canada English.

Canada French

1. Appuyez sur la touche ▲/▼ pour sélectionner l'option "Canada French".
2. Appuyez sur la touche OK pour ouvrir le menu Canada français.

RRT Setting

1. Appuyez sur la touche ▲/▼ pour sélectionner l'option "RRT Reset".
2. Appuyez sur la touche OK pour ouvrir le menu Réinitialisation RRT.

Programme

1. Appuyez sur la touche MENU pour afficher le menu principal à l'écran.
2. Appuyez sur la touche ▲/▼ pour sélectionner l'option "Programme".
3. Appuyez sur la touche ► pour accéder au sous-menu "Programme".

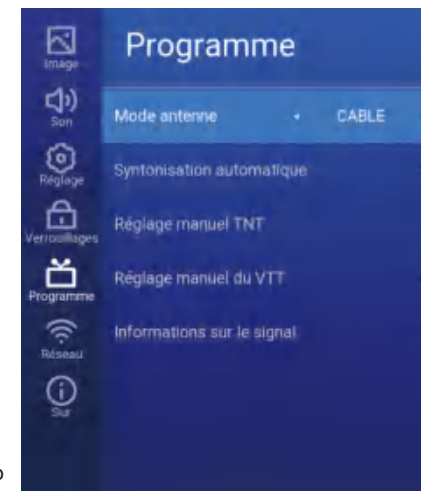

Syntonisation automatique

Appuyez sur la touche ▲/▼ pour sélectionner l'option "Syntonisation automatique". Le nombre de chaînes recherchées s'affiche à l'écran.

Note: Si vous voulez quitter la recherche complète, vous pouvez appuyer sur la touche EXIT.

Réglage manuel TNT

Vous pouvez utiliser le bouton ◀/▶ ou le numéro d'entrée pour choisir la chaîne. Appuyez ensuite sur la touche OK pour effectuer la recherche. Le téléviseur mémorise la chaîne DTV si un signal DTV est présent.

Réglage manuel VTT

Dans la source ATV/DTV, vous pouvez choisir "Syntonisation manuelle ATV" pour entrer dans le menu "Syntonisation manuelle ATV".

Chaîne actuelle

Vous pouvez voir le numéro du canal actuel et vous pouvez appuyer sur le bouton ◀/▶ pour choisir le canal que vous voulez modifier. Elle sera recherchée et sauvegardée automatiquement.

Système de couleurs

Sélectionnez l'option "Système de couleurs", appuyez sur la touche ◀/▶ de la télécommande pour changer. Le système de couleurs sera modifié de manière répétée dans l'ordre suivant : PAL-N, PAL-M, NTSC ou AUTO.

Réglage fin

Si l'image ou le son d'un programme télévisé n'est pas satisfaisant, vous pouvez utiliser la fonction "Fine Tune".

Fréquence

Vous pouvez voir la fréquence des chaînes recherchées.

Sauvegarder

Vous pouvez voir la chaîne que vous avez choisie.

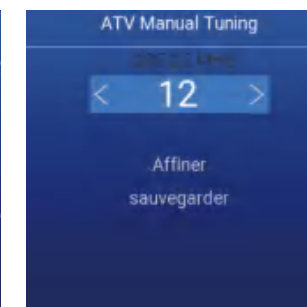

Programme

Informations sur le signal (utilisé uniquement en DTV)

1. Appuyez sur la touche ▲/▼ pour sélectionner l'option "Information sur le signal".
2. Appuyez sur la touche "ENTER" ou ►, vous pouvez voir les informations de la chaîne DTV.

REMARQUE:

Qualité du signal/Intensité du signal (DTV uniquement) : Contrairement aux chaînes analogiques, dont la qualité de réception peut varier, les chaînes numériques doivent avoir une qualité de réception parfaite, sinon vous ne les recevrez pas du tout. Par conséquent, contrairement aux chaînes analogiques, il n'est pas possible de régler finement une chaîne numérique. Si l'intensité du signal indique que le signal est faible, une solution possible consiste à régler votre antenne pour augmenter l'intensité du signal. Continuez à régler l'antenne jusqu'à ce que vous trouviez la meilleure position avec le signal le plus fort.



Réseau

1. Appuyez sur la touche MENU pour afficher le menu principal à l'écran.
2. Appuyez sur la touche ▲/▼ pour sélectionner l'option "Réseau".
3. Appuyez sur la touche ► pour entrer dans le sous-menu "Réseau".

Wi-Fi

Lorsque le réseau sans fil Wi-Fi va être utilisé, si vous sélectionnez le balayage automatique, sélectionnez l'option "Balayage automatique" et appuyez sur la touche pour sélectionner votre réseau Wi-Fi, puis entrez le mot de passe pour connecter votre réseau Wi-Fi. Si vous sélectionnez la saisie manuelle, sélectionnez l'option "Saisie manuelle", puis configurez l'IP, le masque, la passerelle et le DNS dans l'ordre. Une fois le paramétrage terminé, appuyez sur l'option "Connect".

Ethernet

Lorsque le réseau câblé est utilisé, si vous sélectionnez le réglage de l'adresse IP dynamique, cliquez sur "DHCP" dans "Configuration", et appuyez sur le bouton "Connect" pour entrer. Si vous sélectionnez le réglage de l'adresse IP statique, cliquez sur "Static" dans "Configuration", puis configurez l'IP, le masque de sous-réseau, la passerelle et le DNS dans l'ordre. Une fois le réglage terminé, appuyez sur le bouton "Connect".

Wake On Lan/Wake On Wan

Réglez le téléphone portable pour qu'il entre dans le même segment de réseau que le téléviseur. Lorsque le téléphone mobile entre dans Youtube, vous trouverez une icône de poussée dans le coin supérieur droit. Après avoir cliqué, vous pouvez rechercher le téléviseur, puis appuyer sur cette icône pour réveiller le téléviseur.

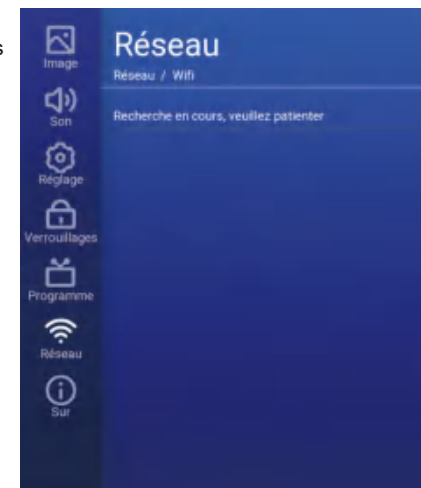
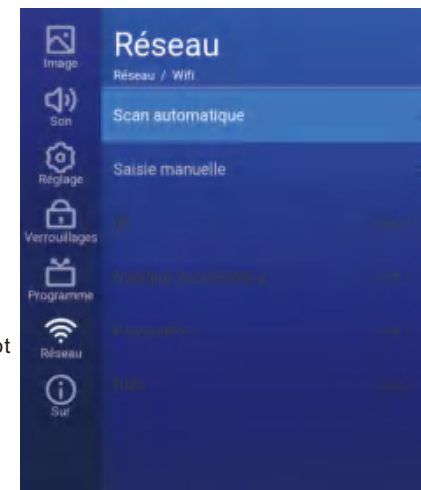

Sur

1. Appuyez sur la touche MENU pour afficher le menu principal à l'écran.
2. Appuyez sur la touche ▲/▼ pour sélectionner l'option "A propos de".
3. Appuyez sur la touche ► pour entrer dans le sous-menu "Sur".

Netflix Deactive

Netflix Désactivé

1. Appuyez sur la touche ▲/▼ pour sélectionner l'option "Netflix Deactive".
2. Appuyez sur la touche ► ou ENTER pour confirmer.
3. Appuyez sur "YES" pour confirmer à nouveau, Netflix sera activé.

Terminer Netflix

1. Appuyez sur la touche ▲/▼ pour sélectionner l'option "Terminer Netflix".
2. Appuyez sur la touche ► ou ENTER pour confirmer.
3. Appuyez sur "YES" pour confirmer à nouveau, Netflix sera terminé.

Netflix ESN

Affiche les informations relatives à l'ESN de Netflix.

Version Netflix

Affiche la version de Netflix.

Voir le contrat de licence de l'utilisateur final

1. Appuyez sur la touche ▲/▼ pour sélectionner l'option "View End-User License Agreement".
2. Appuyez sur la touche ► ou "ENTER" pour afficher View End-User License Agreement.

Informations sur le système

1. Appuyez sur la touche ▲/▼ pour sélectionner l'option "Information système".
2. Appuyez sur la touche ► ou "ENTER" pour afficher les informations système.

Information NetReady

1. Appuyez sur la touche ▲/▼ pour sélectionner l'option "NetReady Information".
2. Appuyez sur la touche ► ou "ENTER" pour afficher la formation NetReady.

Mise à jour du logiciel (USB)

Lorsque le téléviseur doit être mis à jour, copiez le nouveau logiciel sur une clé USB du téléviseur, puis faites-le fonctionner en suivant les étapes suivantes.

1. Appuyez sur la touche ▲/▼ pour sélectionner l'option "Mise à jour du logiciel".
2. Appuyez sur la touche ► ou ENTER pour confirmer.
3. Appuyez sur "YES" pour confirmer à nouveau, le téléviseur sera mis à jour par USB. Veuillez attendre quelques minutes et ne pas éteindre l'appareil, il s'éteindra automatiquement lorsque la mise à jour sera terminée.

Contrôle de la mise à jour par Internet

Cette fonction permet de mettre à jour le téléviseur via Internet.

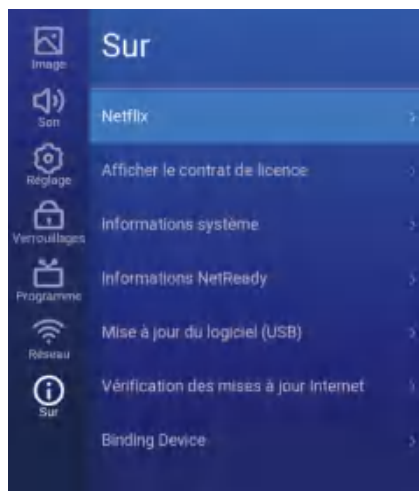
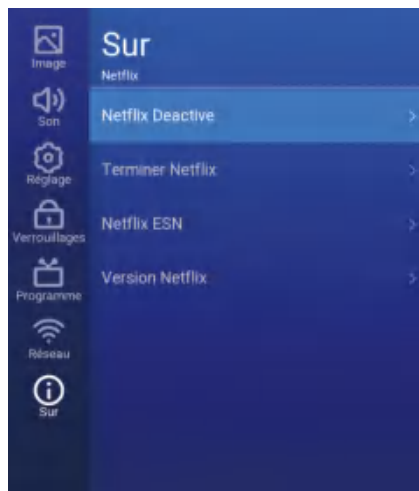

Fonctionnement à domicile

Assistant de configuration

Appuyez sur la touche "HOME" pour accéder à l'interface d'accueil.

1. Configuration de la SOURCE

Appuyez sur la touche fléchée pour sélectionner une source d'entrée et appuyez sur la touche ENTER pour confirmer.

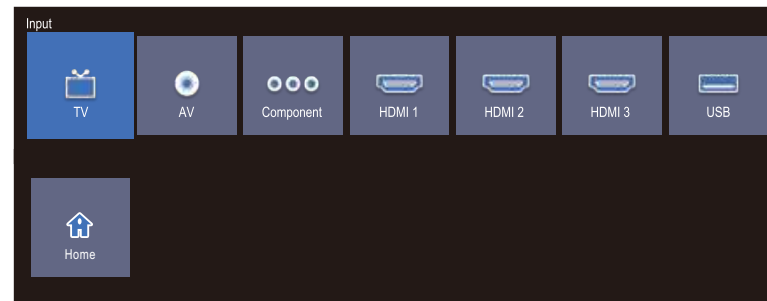

2. Configuration APP



1) NETFLIX

Utilisez la flèche pour sélectionner l'icône , puis appuyez sur la touche "ENTER" pour accéder à NETFLIX.

Utilisez les touches fléchées pour sélectionner une vidéo et appuyez sur la touche "ENTER" pour la lire.

Appuyez sur la touche "MENU" pour quitter la lecture.

Utilisez les touches fléchées pour parcourir les pages. Appuyez sur la touche "MENU" pour revenir au menu principal et appuyez sur la touche "EXIT" pour quitter.

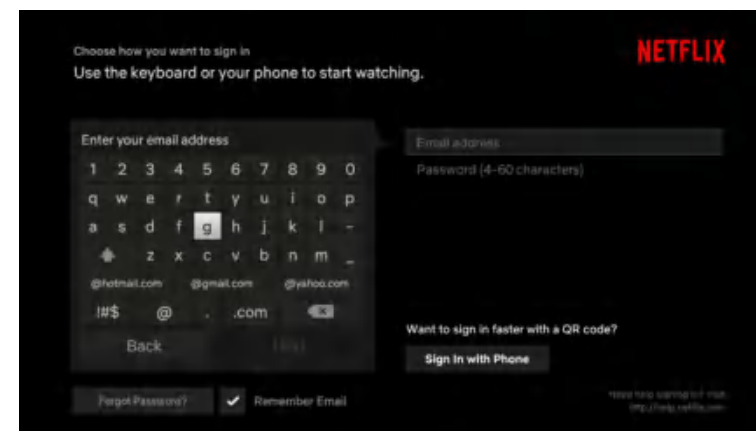

2) Youtube

Utilisez la touche fléchée pour sélectionner l'icône  , puis appuyez sur la touche "ENTER" pour accéder à Youtube.

Utilisez les touches fléchées pour sélectionner une vidéo et appuyez sur la touche "ENTER" pour la lire. Appuyez sur la touche "MENU" pour quitter la lecture.

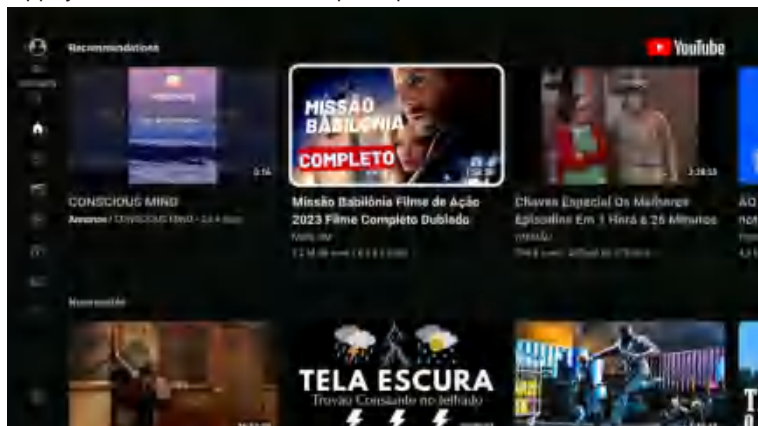

Appuyez sur la touche ▼ pour ouvrir ou fermer le menu de contrôle pendant la lecture.

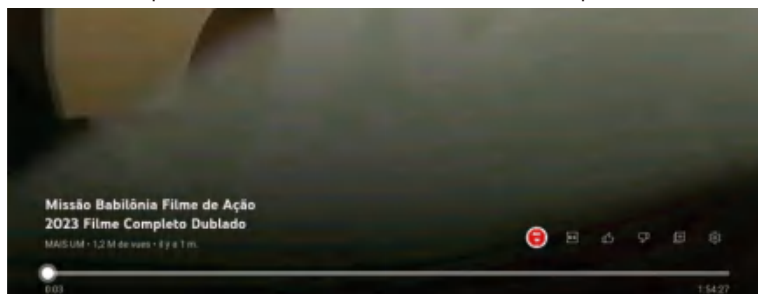

Introduction

Ce téléviseur est équipé d'un lecteur multimédia numérique à port USB. Il peut trouver les dispositifs supportant USB1.1/2.0, y compris le disque flash, le disque dur USB et l'appareil photo numérique. Il prend en charge les fonctions suivantes :

Affichage d'images. Lecture de fichiers musicaux, lecture de fichiers vidéo.

Remarque:

1. Afin d'éviter d'affecter l'expérience visuelle de l'utilisateur, veuillez utiliser un câble USB de meilleure qualité et plus court.
2. La lecture et la prévisualisation de certains fichiers non standard peuvent apparaître anormales, veuillez comprendre.

Explication:

1. Sous le canal USB, vous ne pouvez utiliser que la télécommande.
2. Menu de contrôle de la lecture pour entrer dans la surface de lecture, appuyez sur le bouton de menu pour afficher le menu contextuel.

Données	Format
Image	JPEG
Musique	Mp3
Vidéo	Motion-JPEG

Lisez avant d'utiliser les Apps

(*Termes et conditions des applications)

- En raison des caractéristiques de l'appareil répertoriées dans le magasin d'applications, ainsi que des limitations sur le contenu disponible, certaines applications et services en vedette peuvent ne pas être disponibles sur tous les appareils ou dans tous les territoires. Certaines applications existantes peuvent également nécessiter des frais supplémentaires de périphérique ou d'adhésion. Les services et la disponibilité de ce contenu sont sujets à changement sans préavis.
- Le fabricant n'assume aucune responsabilité légale pour toute interruption due à une raison quelconque dans les services de l'application qui a été causée par le fournisseur de services.
- Une connexion Internet instable peut entraîner des retards ou des interruptions. De plus, les applications peuvent se fermer automatiquement en fonction de l'environnement réseau.
- Les services et la mise à jour des applications peuvent ne pas être disponibles.
- Le contenu de l'application est susceptible d'être modifié sans préavis par le fournisseur de services. Les services spécifiques peuvent différer selon la version de l'application installée sur le téléviseur. La fonctionnalité d'une application peut changer dans ses versions futures.
- Selon la politique du fournisseur ou des fournisseurs de services tiers, certaines applications peuvent ne pas prendre en charge le multitâche.
- La réponse aux fonctions distantes et les visualisations à l'écran qui en résultent peuvent être retardées pendant le chargement d'une page Web.
- Les opérations de copier-coller ne sont pas prises en charge.
- La vitesse de navigation Web variera en fonction de votre environnement réseau.
- Selon le type de codec vidéo/audio pris en charge, certains fichiers vidéo et audio peuvent ne pas pouvoir être lus pendant la lecture du contenu.
- Le magasin d'applications a certaines limitations. Il contient d'innombrables applications déjà intégrées pour répondre aux différents besoins de l'utilisateur, mais celui-ci n'aura pas la possibilité d'ajouter d'autres applications à partir d'autres médias.

Résolution de Problèmes

Si vous rencontrez des problèmes, vérifiez les contre-mesures pour chaque symptôme répertorié ci-dessous. Les symptômes suivants peuvent avoir été causés par un réglage incorrect plutôt que par un dysfonctionnement réel de l'appareil. Si le problème persiste, veuillez contacter le centre de service à la clientèle.

Symptômes	Solutions possibles
Pas d'alimentation électrique	Vérifiez que le câble d'alimentation et la prise de courant fonctionnent correctement. Débranchez le câble d'alimentation, reconnectez-le après 60 secondes, puis redémarrez votre téléviseur.
Aucune image n'est visible	Vérifiez la connexion de l'antenne. La station peut rencontrer des problèmes, synntonisez une autre station. Veuillez régler les paramètres de contraste et de luminosité.
Bonne image mais pas de son	Veuillez augmenter le volume. Vérifiez que votre téléviseur est en mode silencieux, appuyez sur le bouton MUTE de la télécommande. Vérifiez les paramètres sonores. Si vous utilisez des périphériques externes, vérifiez que vos sélecteurs de volume ne sont pas trop bas ou éteints. Si vous utilisez des entrées AVI ou des composants, assurez-vous que les câbles sont correctement connectés et non desserrés. Si vous utilisez un câble DVI vers HDMI, vous aurez également besoin d'un câble audio. Assurez-vous qu'aucun connecteur pour casque n'est connectée.
Bon son mais couleur anormale sans image	Vérifiez la connexion et l'état de l'antenne. Si vous utilisez l'entrée de composant, vérifiez l'état de vos connexions. Une connexion incorrecte ou lâche peut causer des problèmes de couleur ou rendre l'écran blanc.
Aucune réponse à la télécommande	Les batteries de la télécommande peuvent être épuisées. Si nécessaire, remplacez-les par de nouveaux. Nettoyez l'objectif de la télécommande. La distance entre le téléviseur LED et la télécommande doit être inférieure à 8 m, le champ d'action doit être dans l'angle de fonctionnement recommandé et le chemin doit être exempt d'obstacles.
Des points colorés peuvent être présents à l'écran	Bien que les écrans LED soient fabriqués à partir d'une technologie de haute précision et que 99,99% des pixels s'avèrent efficaces, des points noirs ou des points lumineux brillants (rouges, bleus ou verts) peuvent apparaître régulièrement sur les écrans. Il s'agit d'une propriété structurelle des écrans LED et ne constitue donc pas un réel problème de fonctionnement.
L'image est altérée	Gardez le téléviseur à l'écart des sources de bruit électromagnétique telles que les voitures, les sèche-cheveux, les soudeurs et tout autre type d'équipement en option. Les interférences électromagnétiques atmosphériques, telles que les orages locaux ou lointains, peuvent modifier l'image. Lorsque vous installez des équipements optionnels, laissez un peu d'espace entre l'équipement optionnel et le téléviseur. Vérifiez l'antenne et les connexions. Gardez l'antenne à l'écart de tout câble d'alimentation ou d'entrée/sortie.

Symptômes	Solutions possibles
Après avoir effectué le réglage automatique, seuls quelques canaux sont disponibles	Vérifiez que votre zone est couverte par des flux vidéo numériques. Essayez de régler ou d'ajuster manuellement les canaux manquants. Vérifiez que vous utilisez le bon type d'antenne.
Impossible de sélectionner les canaux	Vérifiez que les canaux n'ont pas été bloqués dans les paramètres du menu principal.
Ne joue pas via USB	Vérifiez que le câble de connexion USB et l'alimentation sont connectés. Le disque dur n'a pas été formaté. Assurez-vous que le disque USB est compatible et que les formats de données multimédias sont également pris en charge. Le disque USB est uniquement compatible avec le format FAT32.
L'image semble déformée, grande ou petite en damier, pointillée, pixélisée, etc.	La compression du contenu vidéo peut provoquer des distorsions, en particulier dans les images en mouvement rapide, comme p. ex. sportives et d'action.
Bruit dans les haut-parleurs	Vérifiez les connexions sur les câbles, assurez-vous que les câbles vidéo ne sont pas connectés aux entrées audio. Un faible niveau de signal peut provoquer des distorsions dans le son.
Le téléviseur s'éteint automatiquement	Vérifiez que la minuterie d'arrêt est activée dans le menu des paramètres. La minuterie d'arrêt peut être activée. Si le téléviseur ne reçoit pas de signal via une entrée pendant 10 minutes, il s'éteindra.
Le téléviseur s'allume automatiquement	Vérifiez que la minuterie d'alimentation est activée dans le menu de configuration.
L'image ne s'affiche pas en plein écran	Lors de l'affichage du contenu SD (4:3), les canaux HD afficheront des bandes noires de chaque côté. Films avec différents rapports d'aspect que votre téléviseur afficheront des bandes noires en haut et en bas. Réglez l'option de taille d'image sur votre appareil externe ou votre téléviseur en plein écran.

AVERTISSEMENT

Ne placez jamais le téléviseur dans un endroit instable. Le téléviseur peut tomber, causant des blessures corporelles graves ou même la mort. De nombreuses blessures, en particulier chez les enfants, peuvent être évitées en prenant des précautions simples telles que:

- utiliser des armoires ou des supports recommandés par le fabricant du téléviseur.
- utiliser uniquement des meubles qui peuvent supporter le téléviseur en toute sécurité.
- s'assurer que le téléviseur ne dépasse pas du bord de l'armoire de support.
- ne pas placer le téléviseur sur des meubles hauts (comme p.ej. dans des armoires ou des étagères) sans ancrer à la fois les meubles et le téléviseur sur un support approprié.
- ne pas placer le téléviseur sur des tissus ou d'autres matériaux qui peuvent être situés entre le téléviseur et l'armoire de support.
- éduquer les enfants sur les dangers de monter sur les meubles pour atteindre le téléviseur ou ses commandes. Si votre téléviseur est sauvegardé ou déplacé, les mêmes considérations que ci-dessus devraient s'appliquer.

Le coupleur de la fiche ou l'appareil doit être utilisé comme dispositif de déconnexion, le dispositif de déconnexion doit rester facilement utilisable.

Avvertissement FCC

L'équipement est conforme à la partie 15 des règles de la FCC. Le fonctionnement doit satisfaire aux deux conditions suivantes: (1) l'équipement ne peut causer de brouillage nocif et (2) l'équipement doit accepter toute interférence reçue, y compris toute interférence qui pourrait causer un fonctionnement indésirable.

Des modifications ou des modifications qui ne sont pas expressément approuvées par la partie responsable de la conformité peuvent empêcher l'utilisateur d'utiliser l'équipement.

Note: cet équipement a été testé conformément à la partie 15 des règles de la FCC pour se conformer aux limites des appareils numériques de catégorie B. Ces restrictions visent à assurer une protection raisonnable contre les interférences nuisibles dans les installations résidentielles. L'équipement produit de l'énergie RF utilisable et rayonnante qui, si elle n'est pas installée et utilisée conformément aux instructions, peut causer des interférences nocives aux communications radio. Cependant, il n'y a aucune garantie qu'il n'y aura pas d'interférence dans une installation particulière. Si l'appareil cause effectivement un brouillage préjudiciable à la réception de la radio ou de la télévision, il peut être déterminé en éteignant et en allumant l'appareil et il est recommandé à l'utilisateur d'essayer de corriger le brouillage par une ou plusieurs des mesures suivantes:

Rediriger ou repositionner l'antenne réceptrice.

Augmenter la distance entre l'appareil et le récepteur.

Connectez l'appareil à un

Le récepteur est connecté.

Consultez votre revendeur ou un technicien de radio / télévision expérimenté pour obtenir de l'aide.

Déclaration d'exposition aux rayonnements

L'équipement est conforme aux limites d'exposition aux rayonnements établies par fac pour les environnements non contrôlés. Lors de l'installation et du fonctionnement de l'équipement, la distance entre le radiateur et le corps doit être d'au moins 20 cm.

Garantie

Merci d'avoir acheté ce produit Sylvox. Nous sommes heureux de vous offrir 12 mois de garantie gratuite.

Si vous avez des questions, n'hésitez pas à nous contacter par le biais de notre e-mail ou de notre site Internet pour obtenir de l'aide.

Courriel du service après-vente:

Pré-vente: support@sylvoxtv.com

Service après-vente: service@sylvoxtv.com

commercialisation: marketing@sylvoxtv.com

Website: www.sylvoxtv.com

Ligne d'assistance téléphonique:

+1(833)379-5869 (du lundi au vendredi, de 9 h à 17h, heure de Paris)

Politique de garantie

- (1) Lorsque vous retournez un article, veuillez noter ce qui suit:
 1. Seuls les articles achetés directement sur le site www.sylvoxtv.com et auprès de revendeurs agréés peuvent être retournés, tels que Amazon, Walmart, Newegg, Wayfair, Aljexpress, etc.
 2. Nous n'accepterons aucune demande de retour pour des produits achetés auprès de fournisseurs tiers non autorisés.
 3. Le client doit contacter le vendeur original avec votre ID de commande ou la preuve d'achat et le détail du problème du produit à service@sylvoxtv.com pour demander un return/refund/repair/replace avant de retourner les produits. Sylvox vous fournira l'étiquette d'expédition par courrier.
 4. Sylvox est responsable de tous les frais de retour pour les problèmes de qualité.
 5. S'il n'y a aucune raison de retourner le produit après installation et utilisation, Sylvox aura le droit de facturer des frais de réapprovisionnement de 20% de la valeur du produit. (Seules les demandes de retour sans raison sont acceptées dans les 7 jours suivant l'arrivée, et les frais de transport sont à la charge du client).
 6. Assurez-vous que le(s) article(s) que vous retournez est(sont) reconditionné(s) dans son(leur) état d'origine avec toute la documentation et les accessoires qui l'accompagnent.
 7. Si le produit retourné n'est pas dans son emballage d'origine, si des dommages artificiels affectent la deuxième vente, tels que l'apparence endommagée, le manque d'accessoires, etc. nous déduirons les frais correspondants en fonction de la situation.
 8. Nous traiterons votre demande dès réception de l'article retourné.
- (2) Comment renvoyer un produit pour un remboursement (garantie de remboursement de 30 jours)?

Pour retourner un article à Sylvox, veuillez contacter l'équipe Sylvox à service@sylvoxtv.com pour soumettre une demande de remboursement, nous vous fournirons l'étiquette d'expédition par courrier. Veuillez inclure votre numéro de commande original ou votre preuve de commande dans le courriel et assurez-vous que l'article est retourné dans les 30 jours. Aucun remboursement ne sera effectué avant la réception de l'article dans son emballage d'origine (avec sa documentation et ses accessoires).
- (3) Remboursements

Une fois que nous avons reçu et vérifié l'état de votre produit, un remboursement est initié. La manière dont votre remboursement est traité dépend de votre mode de paiement initial. Pour les cartes de crédit ou de débit, les remboursements seront renvoyés à la banque émettrice de la carte dans les 7 à 10 jours ouvrables suivant la réception de l'article retourné. Veuillez contacter la banque émettrice de la carte si vous avez des questions sur la date à laquelle le crédit sera porté à votre compte.
- (4) Qu'est-ce qui n'est pas couvert par la garantie?
 - (a) Le mauvais mode d'utilisation et la réparation incorrecte par l'utilisateur ont causé la panne ou le dommage.
 - (b) La défaillance ou les dommages causés par le transport, le déplacement et la chute après l'achat.
 - (c) D'autres facteurs externes inévitables sont à l'origine de la panne ou du dommage.
 - (d) Utilisation incorrecte de l'équipement causée par l'eau ou d'autres solutions de dommages.
 - (e) Défaillance causée par la foudre ou d'autres raisons liées au système électrique
 - (f) Dommages causés par l'utilisation d'une alimentation électrique autre que la tension spécifiée.

Période de garantie:

- * Sylvox répare gratuitement le téléviseur sous condition d'une utilisation normale du manuel d'instruction dans les 12 mois.
 - * Sylvox garantit que ce produit est conforme aux spécifications du fabricant et qu'il sera exempt de défauts de matériaux et de fabrication si un défaut se produit.
 - * Sylvox réparera le défaut sous réserve des conditions suivantes:
 - (a) Tout défaut causé ou toute réparation nécessaire résultant d'un fonctionnement abusif, d'une négligence, d'un accident, de dommages liés à l'expédition, d'une livraison et d'une installation incorrectes, d'une application et d'une utilisation pour lesquelles ce produit n'était pas prévu, comme indiqué dans le manuel de l'utilisateur ou toute autre documentation applicable au produit.
 - (b) Tout défaut causé ou toute réparation nécessaire résultant d'un produit qui a été altéré, modifié, ajusté ou réparé par toute personne autre que Sylvox, un fournisseur de service autorisé par Sylvox ou un centre de service autorisé par Sylvox ou un revendeur.
 - (c) Tout remplacement d'accessoires, de verrerie, d'articles consommables ou périphériques requis par l'utilisation normale du produit, y compris, mais sans s'y limiter, les écouteurs, les télécommandes, les piles, etc.
 - (d) Tout dommage cosmétique à la surface ou à l'extérieur du Produit, y compris, mais sans s'y limiter, les dommages causés par l'usure normale, l'expédition et la manipulation incorrectes, ou l'utilisation de produits de nettoyage chimiques.
 - (e) Tout défaut causé ou toute réparation requise à la suite d'un dommage causé par des conditions externes ou environnementales, y compris, mais sans s'y limiter, l'utilisation d'une tension incorrecte, des fluctuations ou des surtensions de la ligne de transmission/de la ligne électrique, un déversement de liquide ou des actes de nature ou de Dieu.
 - (f) Les réclamations au titre de la garantie pour les produits retournés avec le modèle, le numéro de série de l'usine et les marquages UL altérés, illisibles ou manquants.
 - (g) Tout produit utilisé à des fins de location, d'affaires ou commerciales.
 - (h) Tous les frais d'installation, d'instruction du consommateur, de livraison, de configuration, de réglage et/ou de programmation.
 - (i) Un produit qui n'est pas installé conformément aux instructions d'installation fournies avec le produit.
 - (j) Tout problème de réception du signal (y compris les problèmes liés à l'antenne), les images qui brûlent à l'écran, le bruit ou l'écho du signal, les interférences ou autres problèmes de transmission ou de livraison du signal, la disponibilité de services ou de contenus fournis par des tiers (y compris, sans limitation, les contenus image, audio ou vidéo).
- Aucune autre entité autre que Sylvox n'est autorisée à étendre, élargir ou transférer cette garantie au nom de Sylvox.
- Les garanties expresses de cette garantie limitée sont, à la place de et, sauf dans la mesure interdite par la loi applicable, Sylvox décline toutes les autres garanties et conditions, expresses ou implicites, qu'elles découlent de la loi, du statut, du cours des affaires, ou de l'usage du commerce, y compris, sans limitation, les garanties ou conditions implicites de toutes les réclamations, qu'elles soient basées sur le contrat, la négligence, la responsabilité stricte ou autre. Certains États n'autorisent pas l'exclusion ou la limitation des dommages accessoires ou indirects, de sorte que la limitation ou l'exclusion ci-dessus peut ne pas s'appliquer à vous.
- Pour toute question, n'hésitez pas à nous contacter via service@sylvoxtv.com à tout moment!

Sylvox

Signage TV

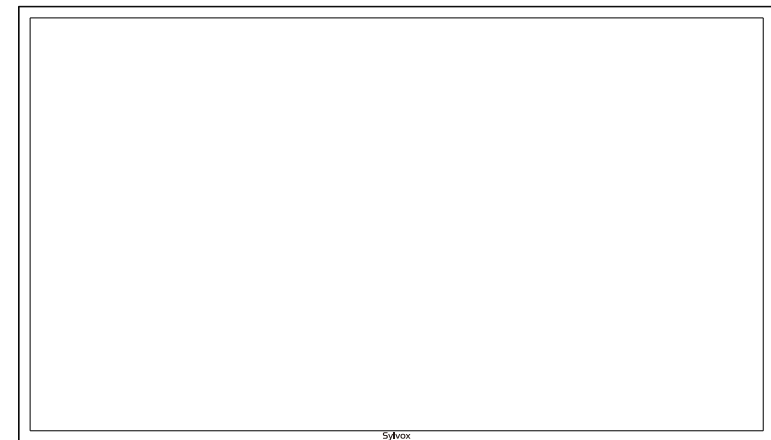

Información de Seguridad

Para evitar daños en el televisor, por favor siga las siguientes instrucciones de seguridad durante su configuración y uso.

Fijación a un soporte de pared	Por favor, asegúrese de que los tornillos (M4) no sobresalgan del televisor más de 8 mm. El uso de tornillos más largos puede llegar a dañar el televisor.
Limpieza del televisor	Antes de limpiar el televisor, por favor desconéctelo. Use únicamente un paño suave y húmedo o un producto de limpieza especial para pantallas planas.
Pantalla LED	Una presión excesiva sobre la pantalla puede llegar a dañar el televisor.
Calor/condensación /humedad	No debe exponer el televisor a temperaturas elevadas (la acción directa de la luz del sol, radiadores, llamas) ni a la humedad. No debe utilizarse el televisor en zonas con un elevado nivel de humedad.
Condensación	Si mueve el televisor de una zona fría a una con una temperatura más elevada, debe dejar el televisor durante al menos una hora antes de enchufarlo. Un cambio rápido de temperatura puede llegar a conducir a la formación de condensación en el propio televisor. Esto puede llegar a provocar daños si el televisor se encuentra en uso.
Circulación de aire	Para evitar el sobrecalentamiento del televisor, las ranuras de ventilación de la parte trasera deben siempre estar libres de obstáculos.
Objetos pequeños	Es importante asegurarse de que no entren objetos pequeños o líquidos en el televisor, ya que estos pueden llegar a causar daños o incluso incendios.
Líquidos/Velas	No coloque nada sobre el televisor que contenga líquidos o velas.
Pinzamientos y aplastamientos	Tenga especial cuidado de evitar pillarse los dedos o pinzar y aplastar otros objetos al girar el televisor en cualquier dirección.
Suministro Eléctrico	Utilice el televisor única y exclusivamente con el nivel de tensión indicado en las especificaciones. Asegúrese de que haya un fácil acceso al enchufe y que el televisor siempre pueda desconectarse del suministro de electricidad. No desconecte el televisor tirando del cable de alimentación. Agárrelo siempre del enchufe. El cable de alimentación no debe torcerse ni colocarse sobre bordes afilados.
Moviendo el Televisión	Cuando mueva el televisor, sostenga únicamente la carcasa.
Reparación/Accesorios	La reparación y el mantenimiento del televisor deben ser realizados única y exclusivamente por personal autorizado y capacitado.
Reciclado	De acuerdo con el Reglamento sobre Baterías, éstas deben ser desechadas única y exclusivamente en recipientes dispuestos a tal efecto.



En cas de conditions météorologiques extrêmes (orages, foudre) et de longues périodes d'inactivité (départ en vacances), débranchez le téléviseur du secteur. La fiche d'alimentation sert à débrancher le téléviseur du secteur et doit donc rester facilement utilisable. Si le téléviseur n'est pas déconnecté électriquement du secteur, l'appareil continuera à consommer du courant dans toutes les situations, même si le téléviseur est en mode veille ou éteint.

IMPORTANTE - Por favor, lea detenidamente estas instrucciones antes de instalar y poner en marcha el aparato. ADVERTENCIA: no permita nunca que personas (incluido niños) con capacidades físicas, sensoriales o mentales reducidas o con una falta de experiencia y/o conocimiento utilicen dispositivos eléctricos sin recibir supervisión.

Este televisor ha sido diseñado para un uso general al aire libre o similar, pero también puede ser utilizado en lugares públicos. Por motivos de ventilación, deje al menos 5 cm de espacio libre alrededor del televisor. La ventilación no debe verse obstaculizada cubriendo o bloqueando las aberturas de ventilación con objetos tales como periódicos, manteles, cortinas, etc. El enchufe del cable de alimentación debe ser de fácil acceso. No coloque el televisor, los muebles, etc. sobre el cable de alimentación. Un cable de alimentación/enchufe dañado puede causar un incendio o incluso una descarga eléctrica. Agarre el cable de alimentación del enchufe, no desenchufe nunca el televisor tirando del cable. No toque nunca el cable de alimentación/enchufe con las manos mojadas, ya que esto podría llegar a causar un cortocircuito o una descarga eléctrica. No haga nunca nudos en el cable de alimentación ni lo ate con otros cables. En caso de avería, éste debe ser sustituido única y exclusivamente por personal debidamente cualificado.

- No exponga el televisor a goteos o salpicaduras de líquido ni coloque objetos llenos de líquido, tales como jarrones, tazas, etc. sobre el televisor (como p. ej., en estantes situados encima de la unidad).
- No coloque nunca llamas abiertas, tales como velas encendidas, en la parte superior o cerca del televisor.
- No coloque ninguna fuente de calor como p. ej. calentadores eléctricos, radiadores, etc. cerca del televisor.
- No coloque nunca el televisor sobre el suelo o sobre superficies inclinadas.
- Mantenga las bolsas de plástico fuera del alcance de bebés, niños y mascotas con el fin de evitar el riesgo de asfixia.
- No tire las baterías al fuego o sobre materiales peligrosos o inflamables.
- Advertencia: las baterías no deben ser expuestas a fuentes de calor excesivo tales como la acción directa de la luz del sol, el fuego, etc. Busque atención médica de inmediato si sospecha que las baterías hayan podido ser tragadas o colocadas dentro de cualquier parte del cuerpo.

ADVERTENCIA

Por favor, no coloque nunca un televisor en sitios inestables o inclinados. Un televisor puede llegar a caerse, causando lesiones personales graves o incluso la muerte. Muchas lesiones, particularmente en niños, pueden ser evitadas tomando sencillas precauciones tales como, educándoles acerca de los peligros involucrados al trepar por muebles para llegar al televisor o alcanzar sus controles.

ADVERTENCIAS ACERCA DE LA INSTALACIÓN EN PAREDES

Por favor, lea detenidamente las instrucciones antes de instalar el televisor en la pared. El kit de instalación en paredes es opcional. No instale el televisor en un techo o en una pared que estén inclinadas. Utilice tornillos de montaje en pared especificados y otros accesorios. Apriete firmemente los tornillos de montaje en la pared para evitar que el televisor se caiga. Por favor, no apriete los tornillos en exceso.

ADVERTENCIA

Este no es un televisor para instalaciones empotradas. Por favor, no lo introduzca en la pared.

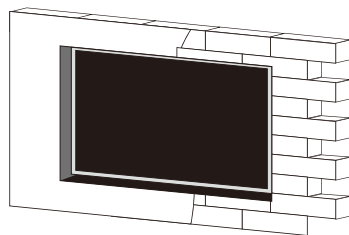

Accesorios

Por favor, asegúrese de que los siguientes elementos se encuentren incluidos con su televisor. Por favor, póngase en contacto con nosotros si falta algún accesorio.



Tarjeta de garantía

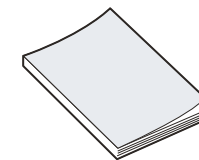

Manual de usuario

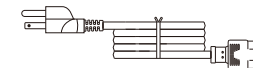

Cable de alimentación

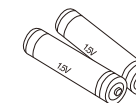

Baterías (2 x AAA)



Mando a Distancia



Tornillos BM8X14MM

(Combinado con el Soporte en Voladizo de Movimiento Completo Sylvox)



Tornillos BM8X28MM y Tuercas

(Combinado con el Soporte en Pared Fijo)

Contenido

ESPECIFICACIONES DEL TELEVISOR	69
INSTALACIÓN	70~72
INFORMACIÓN GENERAL	73~74
SEÑALES SOPORTADAS	75
Arreglo de pines de puerto RS232 / Código de control RS232	76
MANDO A DISTANCIA	77
DESCRIPCIÓN GENERAL	78
Imagen	80
Audio	81
Ajustes	82~83
Bloquear	84
Programa	55~86
Red	87
Acerca de	88
Operación Inicio	89~91
RESOLUCIÓN DE PROBLEMAS	92~94
GARANTÍA	95~96

Especificaciones del Televisor

Tamaño de pantalla	43"
Tipo de pantalla	TFTLED
Resolución	3840 X 2160
Relación de aspecto	16:9
Alimentación	AC 100-240V 50/60Hz
Salida de audio	L/R 10W X 2
Dimensiones	38.61 x 22.40 x 3.41 in
Temperatura de funcionamiento	Entre -22 y 140 °F (-30 y 60 °C)

Tamaño de pantalla	55"
Tipo de pantalla	TFTLED
Resolución	3840 X 2160
Relación de aspecto	16:9
Alimentación	AC 100-240V 50/60Hz
Salida de audio	L/R 10W X 2
Dimensiones	49.20 x 28.37 x 3.41 in
Temperatura de funcionamiento	Entre -22 y 140 °F (-30 y 60 °C)

Tamaño de pantalla	65"
Tipo de pantalla	TFTLED
Resolución	3840 X 2160
Relación de aspecto	16:9
Alimentación	AC 100-240V 50/60Hz
Salida de audio	L/R 10W X 2
Dimensiones	57.80 x 33.19 x 3.41 in
Temperatura de funcionamiento	Entre -22 y 140 °F (-30 y 60 °C)

Tamaño de pantalla	75"
Tipo de pantalla	TFTLED
Resolución	3840 X 2160
Relación de aspecto	16:9
Alimentación	AC 100-240V 50/60Hz
Salida de audio	L/R 10W X 2
Dimensiones	66.51 x 38.09 x 3.41 in
Temperatura de funcionamiento	Entre -22 y 140 °F (-30 y 60 °C)

Nota:

La modificación del diseño y las especificaciones puede llevarse a cabo en cualquier momento sin previo aviso. Todos los datos y dimensiones son aproximadas.

Instalación

Soporte en Pared Fijo



(Los soportes de montaje no se suministran con el televisor)

Por favor, lea detenidamente las instrucciones antes de intentar la instalación. Adecuado únicamente para instalación de televisores de entre 43" y 75" al aire libre.

Aconsejamos que dos personas instalen la pantalla debido a su elevado peso. Asegúrese de que la superficie de montaje sea lo suficientemente fuerte como para soportar su peso.

Instalación

Paso 1- Soporte de Montaje en Pared
Fije el soporte horizontal a la pared con tornillos.

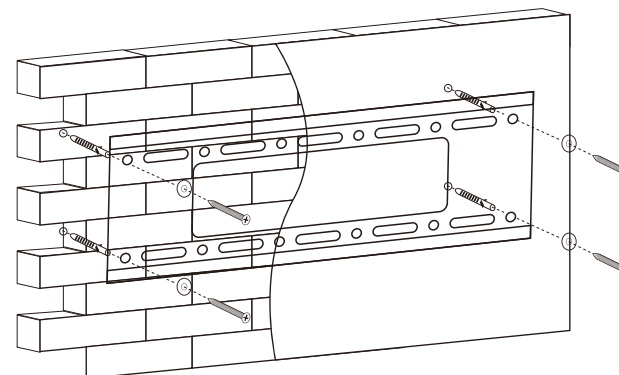

Paso 2- Soporte de Montaje en el Televisor
Fije el soporte vertical en la parte posterior del televisor con tornillos (M8).

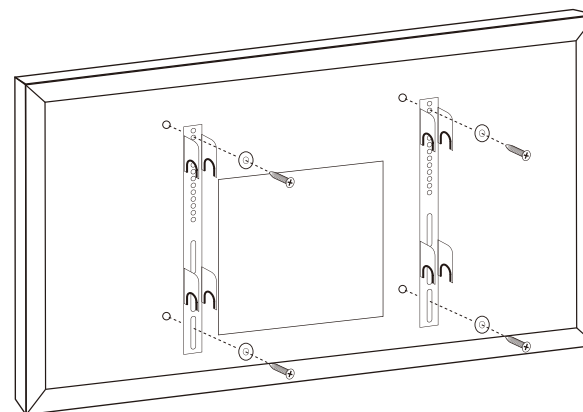

Instalación

Paso 3- Montaje del televisor en el soporte
Fije el televisor con el soporte en la pared.

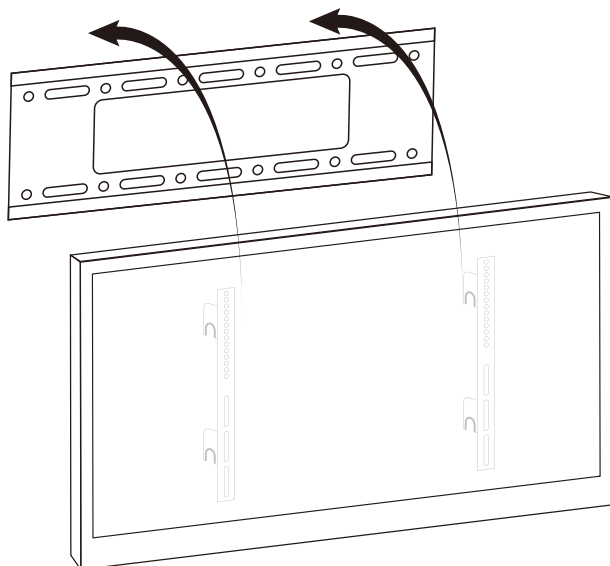

Estándar VESA	43": 300 x 300 mm
	55": 300 x 300 mm
	65": 400 x 400 mm
	75": 600 x 400 mm

Información General

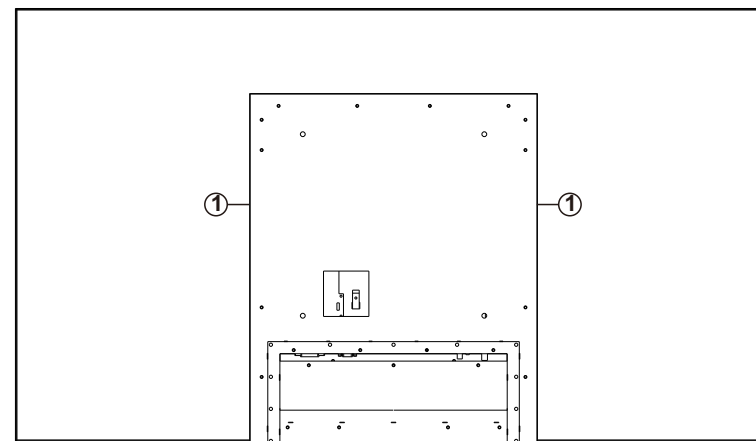

① ALTAVOCES

Recuerdo de eliminación de polvo de membrana impermeable

No utilice objetos afilados para eliminar el polvo de la boca del clavo, para no dañar la película impermeable. Remover el polvo con un cepillo suave.

Información General

Puerto de conexiones

Retire el panel impermeable situado en la parte posterior del aparato con el fin de acceder a todos los puertos.

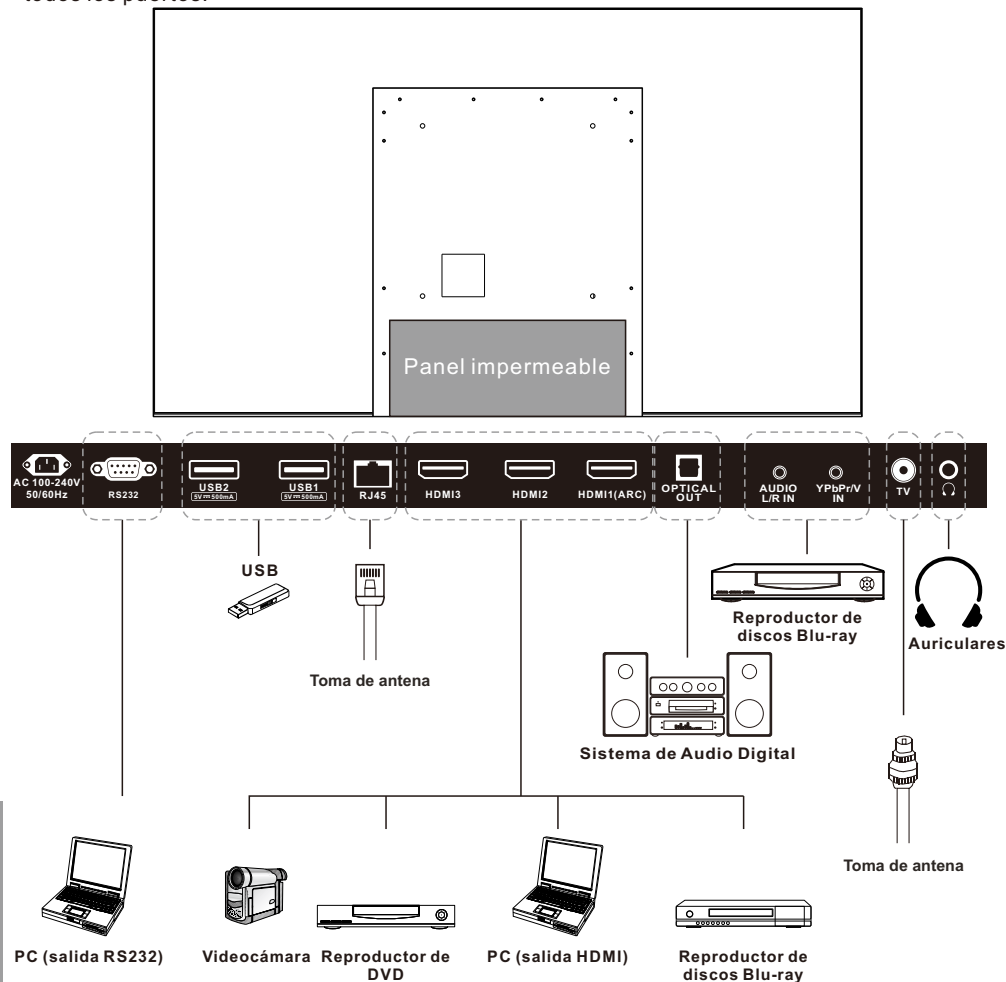

1. RS232

Control remoto con el comando RS232.

2. USB

Entrada de USB.

3. RJ45

Conexión en red

4. HDMI1/2/3

Conexión para señal HDMI.

5. OPTICAL OUT

Salida de audio digital.

6. AUDIO L/R IN

Conéctelo a las tomas de salida de audio de su amplificador/cine en casa.

7. TV

Conectado a una antena externa para recibir el programa ATV/DTV en modo ATV/DTV.

8. YPbPr IN

Conexión para la entrada Y/Pb/Pr en modo Componente

9. EARPHONE OUT

Conexión para auriculares.

Señales Soportadas

Entrada	Modo
Digital	ATSC
Análogica	NTSC

MODO PREESTABLECIDO (HDMI)

	Resolución	Frecuencia Vertical (Hz)	Frecuencia Horizontal (kHz)
1	640x480	59.94	31.469
2	720x480	59.94	31.469
3	720x576p	50	31.25
4	800x600	60	37.9
5	1280x720p	60	45
6	1920x1080i	60	33.75
7	1920x1080p	60	67.5
8	3840x2160	60	135

Arreglo de pines de puerto RS232

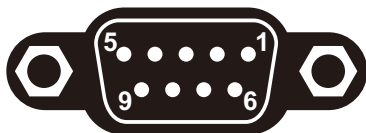

Categoría: DB9F

Funciones de los pines Rs232:

PIN		TYPE	DESCRIPCIÓN
NAME	NO.		
RX	3	I	Entrada de datos de línea RS232 (desde un sistema RS232 remoto)
TX	2	0	Salida de datos de línea RS232 (a sistemas RS232 remotos)
GND	5	-	Tierra

Código de control RS232

Especificaciones Com: 38400 baudios, 8 fechas, 1 parada, sin paridad

Funcionalidad	Ordenes ASCII	Ordenes HEX
POWER TG	PWD:3	50 57 44 3a 33
POWER ON	PWD:1	50 57 44 3a 31
POWER OFF	&PWR:OFF	26 50 57 52 3a 4f 46 46
GIGIT 0	&NUM:000	26 4e 55 4d 3a 30 30 30
GIGIT 1	&NUM:001	26 4e 55 4d 3a 30 30 31
GIGIT 2	&NUM:002	26 4e 55 4d 3a 30 30 32
GIGIT 3	&NUM:003	26 4e 55 4d 3a 30 30 33
GIGIT 4	&NUM:004	26 4e 55 4d 3a 30 30 34
GIGIT 5	&NUM:005	26 4e 55 4d 3a 30 30 35
GIGIT 6	&NUM:006	26 4e 55 4d 3a 30 30 36
GIGIT 7	&NUM:007	26 4e 55 4d 3a 30 30 37
GIGIT 8	&NUM:008	26 4e 55 4d 3a 30 30 38
GIGIT 9	&NUM:009	26 4e 55 4d 3a 30 30 39
GIGIT -/--	&NUM:-/--	26 4e 55 4d 3a 2d 2f 2d
CH RETURN	&CHN:RET	26 43 48 4e 3a 52 45 54
CH LIST	&CHN:LST	26 43 48 4e 3a 4c 53 54
HOME	&KEY:HOM	26 4b 45 59 3a 48 4f 4d
QMENU	&KEY:QMN	26 4b 45 59 3a 51 4d 4e
MENU	&KEY:MNU	26 4b 45 59 3a 4d 4e 55
LEFT	&CRS:LT*	26 43 52 53 3a 4c 54 2a
RIGHT	&CRS:RT*	26 43 52 53 3a 52 54 2a
UP	&CRS:UP*	26 43 52 53 3a 55 50 2a
DOWN	&CRS:DN*	26 43 52 53 3a 44 4e 2a
OK/ENTER	&CRS:OK*	26 43 52 53 3a 4f 4b 2a
BACK	&KEY:BAK	26 4b 45 59 3a 42 41 4b
EXIT	&EXT:***	26 45 58 54 3a 2a 2a 2a
RED	&CLR:RED	26 43 4c 52 3a 52 45 4a
GREEN	&CLR:GRN	26 43 4c 52 3a 47 52 4e

Funcionalidad	Ordenes ASCII	Ordenes HEX
YELLOW	&CLR:YLO	26 43 4c 52 3a 59 4c 4f
BLUE	&CLR:BLU	26 43 4c 52 3a 42 4c 55
VOLUME+	&VOL:UP*	26 56 4f 4c 3a 55 50 2a
VOLUME-	&VOL:DN*	26 56 4f 4c 3a 44 4e 2a
MUTE	&MUT:TOG	26 4d 55 54 3a 54 4f 47
CH+	&CHN:UP*	26 43 48 4e 3a 55 50 2a
CH-	&CHN:DN*	26 43 48 4e 3a 44 4e 2a
ZOOM	&KEY:ZUM	26 4b 45 59 3a 5a 55 4d
FORWARD	&KEY:FWD	26 4b 45 59 3a 46 57 44
BACKWARD	&KEY:BWD	26 4b 45 59 3a 42 57 44
PLAY/PAUSE	&KEY:PLY	26 4b 45 59 3a 50 4c 59
INFO	&KEY:NFO	26 4b 45 59 3a 4e 46 4f
STOP	&KEY:STP	26 4b 45 59 3a 53 54 50
MTS	&KEY:AUD	26 4b 45 59 3a 41 55 44
P-MODE	&KEY:PMD	26 4b 45 59 3a 50 4d 44
S-MODE	&KEY:SMD	26 4b 45 59 3a 53 4d 44
CC	&KEY:CC*	26 4b 45 59 3a 43 43 2a
NETFLIX	&KEY:NFX	26 4b 45 59 3a 4e 46 58
YOUTUBE	&KEY:YTB	26 4b 45 59 3a 59 54 42
SLEEP	&SLP:TOG	26 53 4c 50 3a 54 4f 47
DTV	&SRC:DTV	26 53 52 43 3a 44 54 56
ATV	&SRC:ATV	26 53 52 43 3a 41 54 56
HDMI1	&SRC:HD1	26 53 52 43 3a 48 44 31
HDMI2	&SRC:HD2	26 53 52 43 3a 48 44 32
HDMI3	&SRC:HD3	26 53 52 43 3a 48 44 33
COMPONENT	&SRC:RGB	26 53 52 43 3a 52 47 42
AV	&SRC:AV*	26 53 52 43 3a 41 56 2a
USB	&SRC:USB	26 53 52 43 3a 55 53 42

Mando a Distancia

- POWER:** Enciende y apaga el televisor.
- INPUT:** Este botón se usa para cambiar entre diferentes fuentes, seleccione una fuente y presione el botón ENTRAR para confirmar.
- Digital Buttons(0-9, *):** Seleccione directamente el canal con botones digitales.
- CH RTN:** Cambia al programa anterior.
- YouTube:** Si la red se conecta, presione esta tecla para ver YouTube directamente.
- LIST:** Púlselo para mostrar la lista de canales y la lista de favoritos en la pantalla.
- HOME:** Púlselo para ir a la página de inicio de la aplicación.
- NETFLIX:** Si la red se conecta, presione esta tecla para ver NETFLIX directamente.
- Q.MENU:** Pulse esta tecla para regresar al menú rápido.
- MENU:** Mostrar el menú principal o salir del menú actual.
- ENTER:** Clave de validación..
- Arrow buttons ◀▶▲▼:** Úselo para seleccionar elementos del menú en pantalla y cambiar los valores del menú.
- BACK:** Retorno.
- EXIT:** Salir del menú.
- VOL+/-:** Presione estos botones para ajustar el volumen.
- MUTE:** presione este botón para cortar el sonido del televisor temporalmente, presione nuevamente para reanudar.
- CH▲/▼:** Pulse estos botones para cambiar de canal hacia arriba o hacia abajo.
- ZOOM:** Pulse este botón para seleccionar la relación de aspecto de la pantalla.
- DIGITAL MEDIA PLAYER CONTROL BUTTON:** Incluir reproducir/pausar, detener, anterior, siguiente, atrás, adelante se usa en el modo USB. Sin función de grabación. Consulte las instrucciones pertinentes en la sección del reproductor multimedia.
- INFO:** muestra la información del programa.
- MTS/AUDIO:** en el modo USB, presione este botón para cambiar la pista de audio cuando se reproduce una película. En modo TV, presione este botón para cambiar MTS o idioma de audio.
- COLOR BUTTONS:** Se utiliza como se muestra en la EPG o en el menú de edición de programas.
- PICTURE:** Presione este botón para seleccionar entre Deportes, Normal, Suave, Usuario.
- SOUND:** Presione este botón para seleccionar entre Estándar, Deportes, Película, Música, Usuario.
- CC:** muestra el menú de función CC en el modo TV/AV.

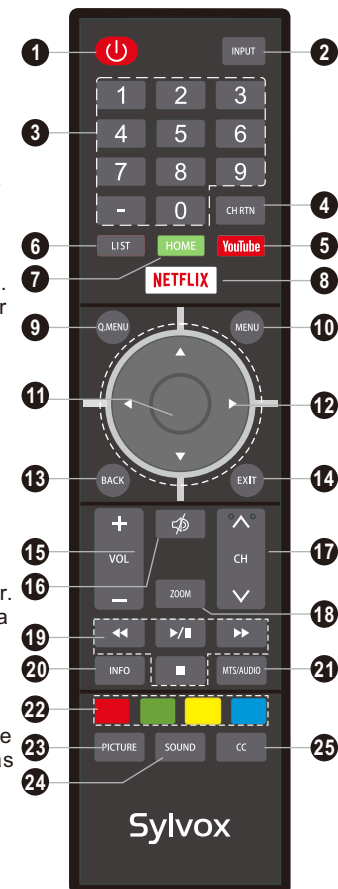

Descripción General

Instalación de las Baterías en el Mando a Distancia

Instalación de las Baterías

- 1 Abra la tapa del compartimento de la batería situada en la parte posterior.
- 2 Introduzca dos baterías de tamaño AAA de 1,5 V respetando la polaridad. No mezcle baterías viejas o usadas con otras nuevas.
- 3 Cierre la tapa.

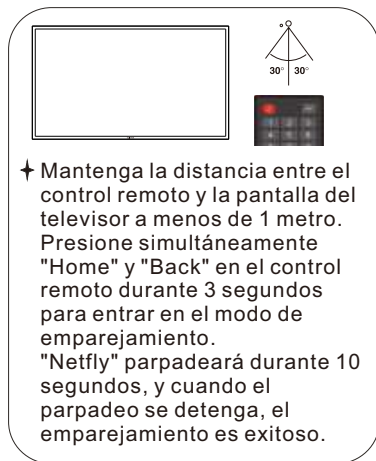
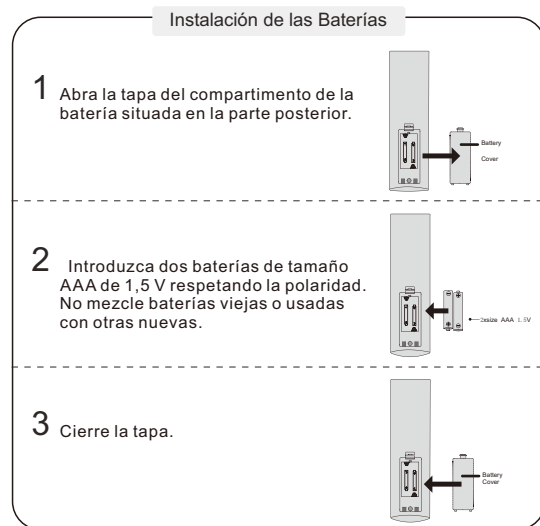

† Mantenga la distancia entre el control remoto y la pantalla del televisor a menos de 1 metro. Presione simultáneamente "Home" y "Back" en el control remoto durante 3 segundos para entrar en el modo de emparejamiento. "Netflix" parpadeará durante 10 segundos, y cuando el parpadeo se detenga, el emparejamiento es exitoso.

Notas:

- 1) En condiciones de uso normal, una carga debe durar al menos un año.
- 2) Retire las baterías para evitar daños debido a posibles fugas en las mismas si no tiene la intención de utilizar el mando a distancia durante un largo periodo de tiempo.
- 3) No mezcle baterías viejas y nuevas o de diferentes tipos.
- 4) No arroje baterías al fuego o al agua.
- 5) Las baterías (paquete de baterías o baterías instalados) no deben exponerse a calor excesivo como p. ej. la acción directa de la luz del sol, el fuego o fuentes de calor similares.

Conexión Externa

Conexión de antena

La impedancia de entrada de la antena de esta unidad es de 75 Ω. Se puede conectar directamente cable coaxial de 75 Ω VHF/UHF al conector de antena. Si el cable de antena es un cable de alimentación plano paralelo de 300 Ω, debe utilizarse el convertidor de 300 Ω/75 Ω para conectar el cable de antena al conector de antena. Por favor, consulte el siguiente dibujo para obtener más información.

Antenas con cables gemelos planos de 300 Ω

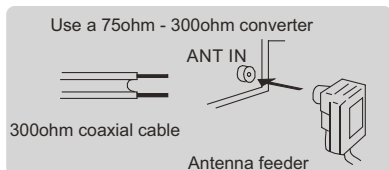

Antenas con cables redondos de 75 Ω

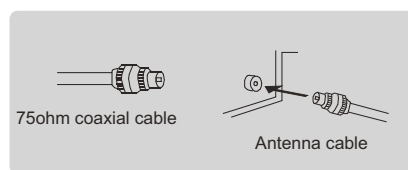

Guía del usuario del menú principal

1 Configuración de entrada

Presione la tecla INPUT en el control remoto para ingresar al menú "FUENTE DE ENTRADA". Use la tecla ◀▶ para seleccionar una fuente de entrada y presione la tecla ENTRAR para confirmar.

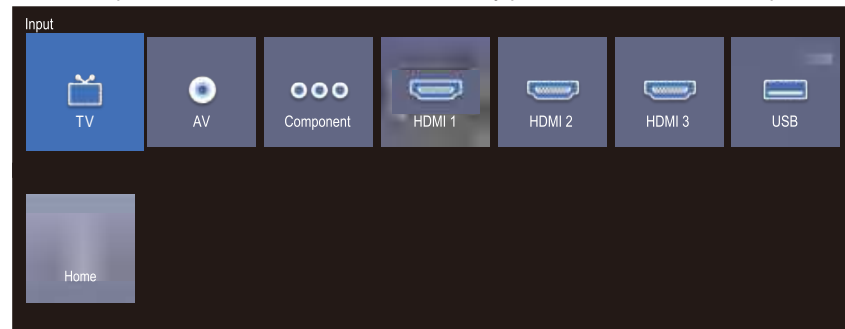

2 Selección des chaînes

Selección de canales

Hay cuatro formas de seleccionar el canal:

1) Usando las teclas numéricas y las teclas "ENTRAR" en el control remoto para seleccionar el canal directamente.

Para seleccionar el canal 90, presione 9 → 0 → ENTER .
Cuando utiliza los botones numéricos, puede seleccionar directamente los canales que se borraron o no se memorizaron.

2) Usando la tecla CH ◀▶ en el control remoto o en su televisor para seleccionar el canal. Cuando presiona la tecla CH ◀▶, el televisor cambia de canal en secuencia. Verás todos los canales que tiene memorizados el televisor. No verá los canales que fueron borrados o no memorizados.

3) Presione la tecla CH RTN para regresar al canal anterior, presiónela nuevamente para regresar al canal actual. Para cambiar rápidamente entre dos canales que están muy separados, sintonice un canal y luego use las teclas numéricas para seleccionar el segundo canal. Luego use el botón CH RTN para alternar rápidamente entre ellos. CH RTN no se activa si no se ha cambiado ningún canal después de encender el televisor.

4) Seleccione los canales de la "Lista de canales" o la "Lista de favoritos". Presione la tecla "ENTRAR" para elegir del menú "Lista de canales".

3 Ajuste de volumen y configuración de silencio

Ajuste de volumen

Presione la tecla VOL+ / - en el control remoto o en el televisor para mostrar el menú "Volumen", ajuste el volumen de la TV entre 0 y 100 usando la tecla VOL+ / -:

Para aumentar el volumen, presione la tecla VOL +;
(Para disminuir el volumen, presione la tecla VOL -

Silenciar

Presione "MUTE" y el sonido se corta. El icono.MUTE aparecerá en la esquina inferior derecha de la pantalla.

Para reanudar el sonido, presione el botón "MUTE" nuevamente, o simplemente presione la tecla VOL+.

4 Información del canal actual

Presione la tecla "INFO" en el control remoto para ver la información del canal actual, las indicaciones de la información del canal se enumeran en la siguiente tabla.

Presione la tecla "SALIR" en el control remoto para salir de este OSD.

Imagen

1. Pulse la tecla MENÚ para mostrar el menú principal en la pantalla..
2. Presione la tecla ▲/▼ para seleccionar la opción "Imagen".
3. Presione la tecla ► key to ENTRAR "Picture" submenú.

Nitidez

Ajusta el contorno de los objetos para agudizarlos o hacerlos más apagados.

Tinte

Ajusta el Matiz de la imagen.

Iluminación del fondo

Ajuste de brillo automático, no admite ajuste de brillo manual.

Temperatura del color

Puede cambiar el color de toda la pantalla según sus preferencias.

1. Presione la tecla ▲/▼ para para seleccionar la opción "Temperatura de color".
2. Presione la tecla ◀/▶ para seleccionar una temperatura de color.

Relación de aspecto

1. Presione la tecla ▲/▼ para seleccionar La opción"Relación de aspecto".
2. Presione la tecla ◀/▶ para para cambiar el tamaño de la imagen en el tamaño de la imagen en la pantalla.

Reducción de ruido

Pulse la tecla p/q para seleccionar el modo de reducción de ruido
Puede seleccionar el modo correcto para que coincida con las imágenes.

Abrir HDR

1. Presione la tecla ▲/▼ para seleccionar la opción "Abrir HDR".
2. Presione la tecla ◀/▶ para seleccionar ""Encendido" o "Apagado".



Audio

1. Presione la tecla MENU para mostrar el menú principal en la pantalla.
2. Presione la tecla ▲/▼ para seleccionar la opción "Sonido".
3. Presione la tecla ► para ingresar al submenú "Audio".

Modo de sonido

Puede seleccionar el tipo de sonido especial efecto que se utilizará al ver un determinado transmisión. Su televisor tiene cinco configuraciones de sonido ("Estándar", "Música", "Película", "Deporte", "Usuario") que son preestablecido en la fábrica.

1. Presione la tecla p/q para seleccionar la opción "Modo de sonido".
2. Pulse la tecla t/u para seleccionar un modo de sonido.

Estándar: Selecciona el modo de sonido normal..

Música: proporciona un sonido claro y en vivo para la música.

Películas: proporciona sonido completo y en vivo para películas.

Deportes: enfatiza los graves sobre otros sonidos.

User: selecciona su configuración de sonido personalizada.

Igualada

Establecer el modo de ecualizador de sonido.

Balance

Si los volúmenes del altavoz izquierdo y del altavoz derecho no son iguales, puede ajustar el "Balance" según sus preferencias personales.

1. Pulse la tecla ▲/▼ para seleccionar la opción "Balance".
2. Pulse la tecla ◀/▶ para disminuir o aumentar el valor del elemento.

Límite de volumen automático

Cada estación de transmisión tiene sus propias condiciones de señal y es inconveniente ajustar el volumen cada vez que se cambia de canal. "AVL" ajusta automáticamente el volumen del canal deseado bajando la salida de sonido cuando la señal de modulación es alta o subiendo la salida de sonido cuando la señal de modulación es baja.

1. Pulse la tecla ▲/▼ para seleccionar la opción "AVL".
2. Pulse la tecla ◀/▶ para seleccionar la opción "Encendido" o "Apagado".

Sonido envolvente

Esto se utiliza para activar el sonido envolvente para obtener un mejor efecto de sonido.

1. Pulse la tecla ▲/▼ para seleccionar la opción " Sonido envolvente".
2. Pulse la tecla t/u key para seleccionar "envolvente" or "Apagado".

Proceso de audio Dolby

Esto se utiliza para establecer DAP.

1. Pulse la tecla ▲/▼ para seleccionar la opción " Proceso de audio Dolby".
2. Pulse la tecla ◀/▶ para seleccionar "Encendido" o "Apagado".

Tipo de salida digital

Se utiliza para configurar la salida de audio digital.

1. Pulse la tecla ▲/▼ para seleccionar la opción " Tipo de salida digital".
2. Pulse la tecla ◀/▶ para seleccionar el tipo de salida digital en modo de DTV o HDMI

Retraso auditivo

Esto se utiliza para establecer el tipo de audio

1. Pulse la tecla ▲/▼ para seleccionar " Retraso auditivo", luego presione ENTRAR o el botón u para ingresar al submenú.
2. Pulse la tecla ◀/▶ para disminuir o aumentar el valor del elemento.

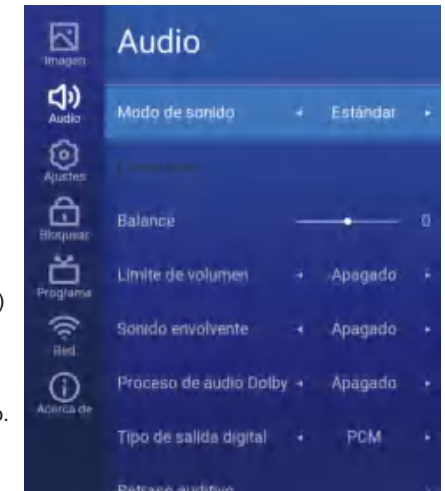

Ajustes

1. Pulse la tecla MENÚ para mostrar el menú principal en la pantalla.
2. Pulse la tecla ▲/▼ "para seleccionar" Configuración"
3. Pulse la tecla ► para entrar al submenú "Ajustes"

Lenguaje

1. Pulse la tecla ▲/▼ para seleccionar la configuración de "Lenguaje de OSD"
2. Pulse la tecla ENTRAR o ► para seleccionar el idioma apropiado para OSD.

Tiempo de OSD

Establezca la cantidad de tiempo preferida para que se muestre el OSD en la pantalla.

Eliminar Subtítulos

1. Presione la tecla ▲/▼ para seleccionar la opción "eliminar subtítulos".
2. Pulse la tecla ◀/▶ para seleccionar el modo eliminar subtítulos.

Bluetooth(Opcional)

1. Pulse la tecla ▲/▼ para seleccionar la opción "Bluetooth".
2. Presione la tecla ENTRAR / ► para ingresar al submenú Bluetooth. ((Los elementos opcionales solo están disponibles para algunos modelos.)

Permitir

Encienda o apague la función "Bluetooth".

Escanear dispositivos

Pulse la tecla ENTRAR / ► para escanear dispositivos.

Configuración de enlace

1. Pulse la tecla ▲/▼ para seleccionar la opción "Configuración de enlace".
2. Pulse la tecla ► para ingresar al submenú "Configuración de enlace".

Enlace-CEC

Enciende o apaga la función Enlace-CEC.

ARCO HDMI

Enciende o apaga la función ARCO HDMI.

Encendido automático

Active o desactive la función de encendido automático.

Auto Espera

Active o desactive la función de Auto Espera function.

Tiempo

1. Pulse la tecla MENÚ para mostrar el menú principal en la pantalla.
2. Pulse la tecla ▲/▼ para seleccionar la opción "Tiempo".
3. Pulse la tecla ► para entrar al submenu de "Tiempo"



Auto Sincronización

Puedes modificar la hora de tu televisor en modo Manual. En el modo Automático, el "reloj" lo decide la señal DTV. unos minutos y no apague la alimentación, se apagará automáticamente cuando finalice la actualización.

Reloj --:--

Cuando Auto Sincronización está activado, el reloj se obtiene de las transmisiones de DTV; Configure el reloj cuando la sincronización automática esté desactivada.

Fuera de tiempo

En el elemento "Hora de apagado", presione el botón ► o el botón ENTRAR para ingresar al submenú, configure el día y la hora para apagar el televisor.

A tiempo

En el elemento "On Time", presione el botón ► o el botón ENTRAR para ingresar al submenú, configure la hora para encender el televisor, cuando el televisor esté en el modo de espera. También puede elegir en qué día controlar su televisor. una semana.

Tiempo de dormir

1. Pulse la tecla ▲/▼ para seleccionar la opción Tiempo de dormir.
 2. Pulse la tecla ◀/▶ repetidamente hasta que aparezca el tiempo deseado (Off, 10mins, 20mins, 30mins, 60mins, 90mins, 120mins, 180mins, 240mins).
- Notas: El temporizador de apagado automático que configuró se cancelará cuando el televisor se apague o si se produce un corte de energía.

Notas: Cuando el tiempo sea inferior a 60 segundos, se mostrará información de recordatorio en la pantalla.

Pulse cualquier botón de tecla para cancelar la función de temporizador.

Suspensión automática

Pulse la tecla ▲/▼ para seleccionar si desea abrir las funciones de apagado sin señal. Si esta función está abierta, el televisor se apagará cuando no haya señal.

Zona horaria

Puedes elegirlo para modificar tu zona horaria en el televisor.

1. Pulse la tecla ▲/▼ para seleccionar la opción "Zona horaria".
2. Pulse la tecla ◀/▶ para seleccionar la zona horaria.

Reiniciar

1. Pulse la tecla "▲/▼" para seleccionar la opción " Reiniciar ".
2. Pulsar la tecla "►" o "ENTRAR" para confirmar.
3. Presione la tecla "Sí" para confirmar nuevamente, la TV se apagará automáticamente y cambiará toda la configuración a la configuración de fábrica.

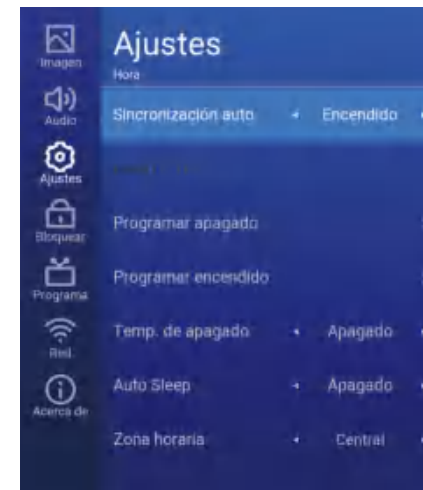

Bloquear

La función "Bloquear" bloquea automáticamente la programación que se considera inapropiada para los niños.

El usuario primero debe ingresar una contraseña antes de que se pueda configurar o cambiar cualquiera de las restricciones de bloqueo.

1. Pulse la tecla MENU para mostrar el menú principal en la pantalla.
2. Pulse la tecla ▲/▼ para seleccionar la opción "Bloquear".
3. Presione la tecla ► para ingresar al submenú "Bloquear", aparecerá el menú "Ingresar contraseña", ingrese su contraseña de 4 dígitos para ingresar al submenú "Bloquear" (la contraseña predeterminada y universal es 1980).

Sistema de bloqueo

Active o desactive la función de bloqueo.

1. Pulse la tecla ▲/▼ para seleccionar la opción "Bloquear sistema".
2. Pulse la tecla ◀/▶ para seleccionar "On" o "Off". Configurar la clave.

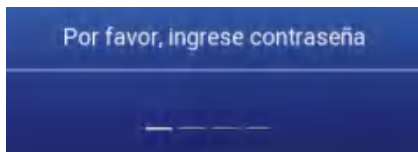

Establecer contraseña

Elija 4 dígitos para su nueva contraseña e ingréselos. Tan pronto como se ingresen los 4 dígitos, el cursor saltará al elemento "Confirmar contraseña", vuelva a ingresar los mismos 4 dígitos y su nueva contraseña habrá sido memorizada.

Cuando los programas están bloqueados, también puede presionar la tecla de menú, la tecla de información, etc. Luego puede presionar la tecla t/u para recuperar la ventana de ingreso de contraseña.

USA TV

1. Pulse la tecla ▲/▼ para seleccionar la opción "USA TV".
2. Pulse la tecla izquierda/derecha para seleccionar.

USA MPAA

1. Pulse la tecla ▲/▼ para seleccionar la opción "USA MPAA".
2. Pulse la tecla OK para abrir el menú.

Inglés de Canadá

1. Pulse la tecla ▲/▼ para seleccionar la opción "Canada English".
2. Pulse la tecla OK para abrir el menú en inglés de Canadá.

Francés de Canadá

1. Pulse la tecla ▲/▼ para seleccionar la opción "Canada French".
2. Pulse la tecla OK para abrir el menú de francés de Canadá.

Reiniciar RRT

1. Pulse la tecla ▲/▼ para seleccionar la opción "RRT Reset".
2. Pulse la tecla OK para abrir el menú RRT Reset.

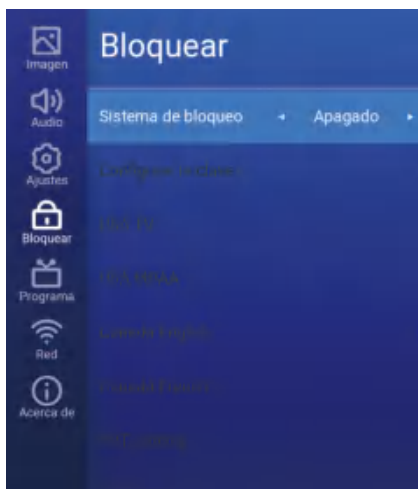

Programa

Programa

1. Pulse la tecla MENU para mostrar el menú principal en la pantalla.
2. Pulse la tecla ▲/▼ para seleccionar la opción "Programa".
3. Pulse la tecla ► para entrar en el submenú "Programa".

Sintonización automática

Pulse la tecla ▲/▼ para seleccionar la opción "Auto Tuning".

El número de canales buscados se mostrará en la pantalla.

Nota: Si desea salir de toda la búsqueda, puede pulsar la tecla EXIT.

Sintonización manual de DTV

Puede usar el botón ◀/▶ o el número de entrada para elegir el canal. Luego presione el botón OK para buscar, el televisor almacenará el canal DTV si hay una señal DTV presente.

ATV Sintonización manual

En la fuente ATV/DTV, puede elegir "ATV Manual Tuning" para ingresar al menú "ATV Manual Tuning".

CH actual

Puede ver el número del canal actual y puede presionar el botón ◀/▶ para elegir el canal que desea modificar. Se buscará y guardará automáticamente.

Sistema de color

Seleccione la opción "Sistema de color", presione ◀/▶ en el control remoto para cambiar. El sistema de color se cambiará repetidamente en el orden: PAL-N, PAL-M, NTSC o AUTO.

Afinar

En caso de imagen o sonido desfavorable del programa de TV, puede usar "Fine Tune".

Frecuencia

Puede ver la frecuencia de los canales buscados.

Ahorrar

Puedes ver el canal que elegiste.

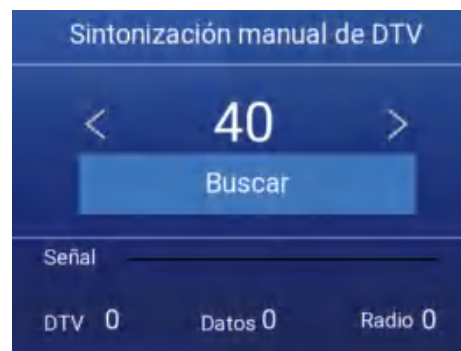

Programa

Información de la señal (usada solo en DTV)

1. Pulse la tecla ▲/▼ para seleccionar la opción "Información de la señal".
2. Pulse la tecla "ENTRAR" o la tecla ►, podrá ver la información del canal DTV.

NOTA:

Calidad de la señal/Fuerza de la señal (solo DTV): a diferencia de los canales analógicos, que pueden variar en la calidad de recepción, los canales digitales deben tener una calidad de recepción perfecta o no los recibirá en absoluto. Entonces, a diferencia de los canales analógicos, no puede sintonizar con precisión un canal digital. Si la intensidad de la señal indica que la señal es débil, una posible solución es ajustar la antena para aumentar la intensidad de la señal. Continúe ajustando la antena hasta que encuentre la mejor posición con la señal más fuerte.

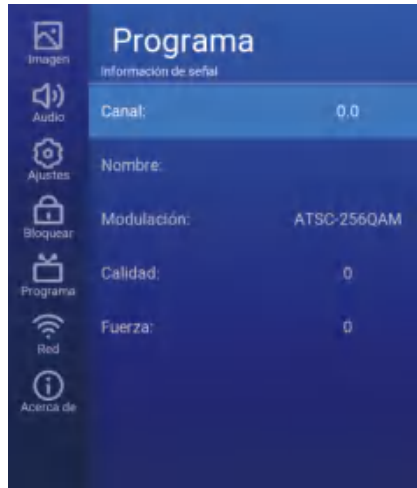

Red

1. Pulse la tecla MENÚ para mostrar el menú principal en la pantalla.
2. Pulse la tecla ▲/▼ para seleccionar la opción "Red".
3. Pulse la tecla ► para entrar en el submenú "Red".

Wi-Fi

Cuando se vaya a utilizar la red inalámbrica Wi-Fi, si selecciona exploración automática, seleccione la opción "Exploración automática" y presione la tecla para seleccionar su red Wi-Fi, luego ingrese la contraseña para conectar su red Wi-Fi.

Si selecciona la entrada manual, seleccione la opción "Entrada manual", luego configure la IP, Netmask, Gateway y DNS en secuencia. Cuando se complete la configuración, presione la opción "Conectar".



Ethernet

Cuando se utiliza la red cableada, si selecciona la configuración de dirección IP dinámica, seleccione "DHCP" en "Configuración" y presione el botón "Conectar" para ingresar. Si selecciona la configuración de dirección IP estática, seleccione "Estática" en la "Configuración", luego configurando la IP, Netmask, Gateway y DNS en secuencia. Cuando se complete la configuración, presione "Conectar".

Wake On Lan/Wake On Wan

Configure el teléfono móvil para ingresar al mismo segmento de red que el televisor. Cuando el teléfono móvil ingrese a Youtube, encontrará un ícono de presión en la esquina superior derecha. Después de hacer clic, puede buscar el televisor y luego presionar para activar el televisor. Netmask, Gateway and DNS in sequence. When the setting complete, press the "Connect".

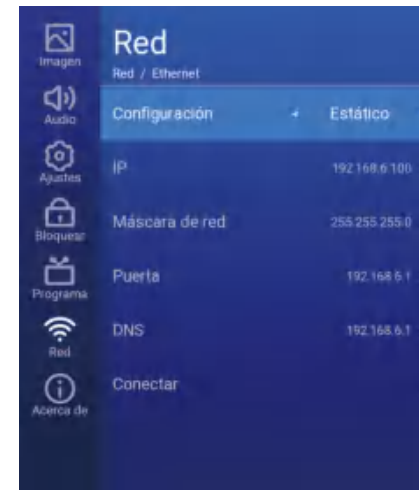
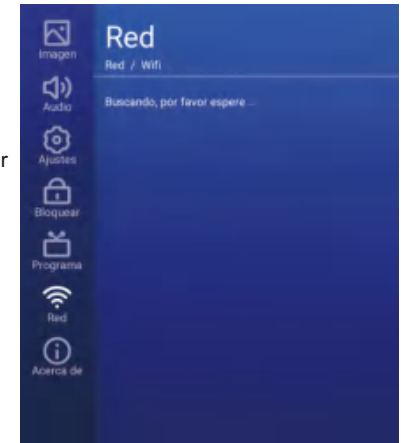

Acerca de

1. Pulse la tecla MENU para mostrar el menú principal en la pantalla.
2. Pulse la tecla ▲/▼ para seleccionar la opción "Acerca de".
3. Pulse la tecla ► para entrar en el submenú "Acerca de".

Netflix

Netflix desactivado

1. Pulse la tecla ▲/▼ para seleccionar la opción "Netflix Desactivado".
2. Pulse la tecla ► o la tecla ENTRAR para confirmar.
3. Pulse la tecla "YES" para confirmar de nuevo, Netflix estará activado.

Terminar Netflix

1. Pulse la tecla ▲/▼ para seleccionar la opción "Terminar Netflix".
2. Pulse la tecla ► o la tecla ENTRAR para confirmar.
3. Pulse la tecla "YES" para confirmar de nuevo, Netflix será terminado.

ESN de Netflix

Muestra la información de Netflix ESN.

Versión de Netflix

Muestra la versión de Netflix.

Ver acuerdo de licencia de usuario final

1. Pulse la tecla ▲/▼ para seleccionar la opción "Ver acuerdo de licencia de usuario final".
2. Pulse la tecla ► o la tecla "ENTRAR" para mostrar Ver acuerdo de licencia de usuario final.

Información del sistema

1. Pulse la tecla ▲/▼ para seleccionar la opción "Información del sistema".
2. Pulse la tecla ► o la tecla "ENTRAR" para mostrar la información del sistema.

Información de NetReady

1. Pulse la tecla ▲/▼ para seleccionar la opción "NetReady Information".
2. Pulse la tecla ► o la tecla "ENTRAR" para mostrar la información de red.

Actualización de software (USB)

Cuando sea necesario actualizar el televisor, copie el nuevo software en un almacenamiento USB en el televisor y, a continuación, operando siguiendo los pasos.

1. Pulse la tecla ▲/▼ para seleccionar la opción "Actualización de software".
2. Pulse la tecla ► o la tecla ENTRAR para confirmar.
3. Pulse la tecla "YES" para confirmar de nuevo, la TV se actualizará por USB. Espere unos minutos y no apague la alimentación, se apagará automáticamente cuando finalice la actualización.

Internet Update Check

Esto puede actualizar la TV a través de Internet.

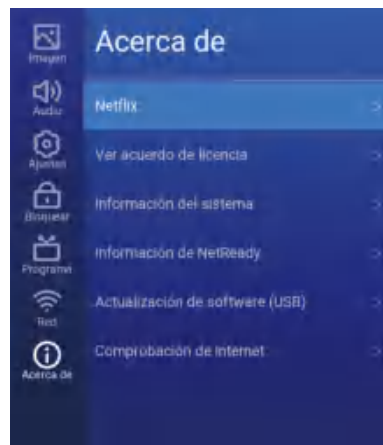
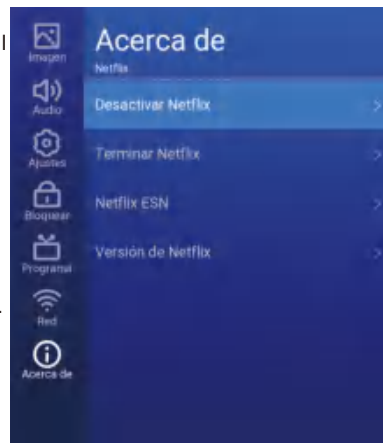

Operación Inicio

Asistente de configuración

Pulse la tecla "HOME" para acceder a la interfaz de inicio.

1. Configuración de la FUENTE

Pulse la tecla de flecha para seleccionar una fuente de entrada y pulse la tecla ENTRAR para confirmar.

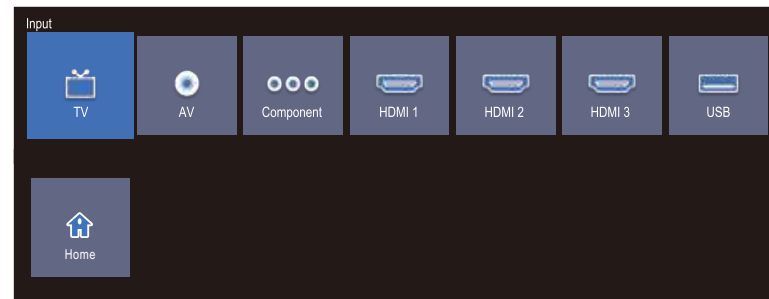

2. Configuración de APP



1) NETFLIX

Utilice la tecla de flecha para seleccionar  luego presione la tecla "ENTRAR" para ingresar a NETFLIX. Use el botón de flecha para seleccionar un video y presione la tecla "ENTRAR" para reproducir.

Pulse la tecla "MENÚ" para salir de la reproducción.

Utilice la tecla de flecha para navegar por las páginas. presione la tecla "MENÚ" para volver al menú principal y presione la tecla "SALIR" para salir.

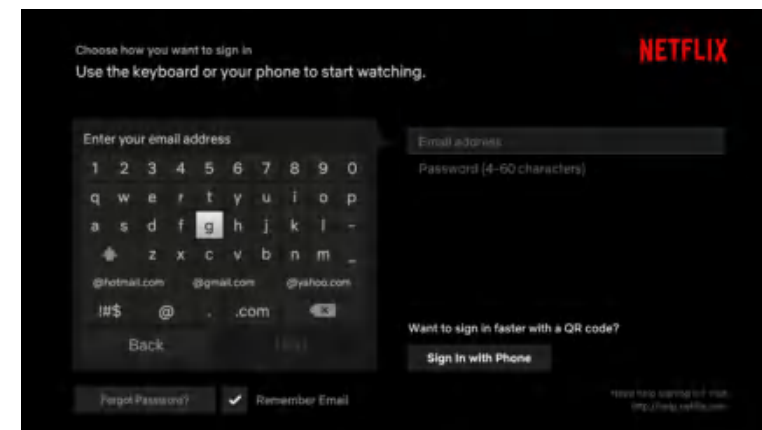

2) Youtube



Utilice la tecla de flecha para seleccionar el icon, luego presione la tecla "ENTRAR" para ingresar a Youtube.

Pulse la tecla "MENÚ" para salir de la reproducción.

Utilice la tecla de flecha para navegar por las páginas. presione la tecla "MENÚ" para volver al menú principal y presione la tecla "SALIR" para salir.

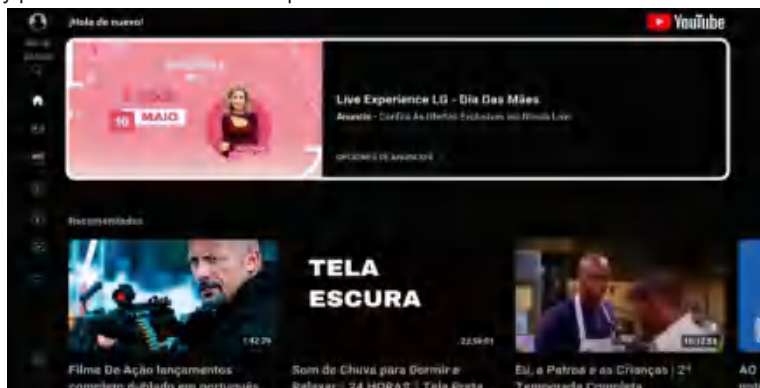

Presione la tecla ▼ para abrir o cerrar el menú de control mientras juega.

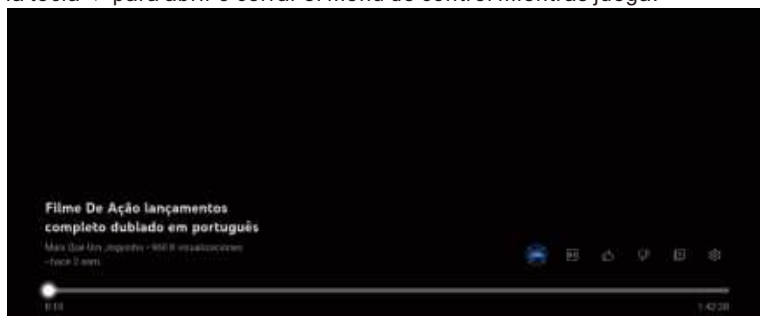

Introducción

Este televisor está integrado con un reproductor multimedia digital con puerto USB. Puede encontrar los dispositivos compatibles con USB1.1/2.0, incluido el disco flash, el disco duro USB y la cámara digital. Soporta funciones como: Mostrar imágenes. Reproducir archivos de música, Reproducir archivos de video.

Aviso:

1. Para evitar afectar la experiencia de visualización del usuario, utilice un cable USB más corto y de mejor calidad.
2. Juega, la vista previa de algunos de los archivos no estándar puede parecer anormal, por favor, comprenda.

Explicar:

1. Bajo el canal USB, solo puede usar el control remoto.
2. Menú de control de reproducción para ENTRAR en la superficie de reproducción para presionar el menú emergente del botón de menú.

Data	Formato
Image	JPEG
Música	Mp3
Video	Motion-JPEG

Lea antes de utilizar las Apps

(*Términos y condiciones de las aplicaciones)

- Debido a las características del aparato que se indican en la tienda de las aplicaciones, así como a las limitaciones en el contenido disponible, es posible que ciertas aplicaciones y servicios destacados no se encuentren disponibles en todos los dispositivos o en todos los territorios. Algunas aplicaciones existentes también pueden llegar a requerir tarifas adicionales de dispositivo periférico o membresía. Los servicios y la disponibilidad de dicho contenido se encuentran sujetos a cambios sin previo aviso.
- El fabricante no asume responsabilidad legal alguna por cualquier interrupción debida a cualquier motivo en los servicios de la aplicación que haya sido causada por el proveedor de servicios.
- Una conexión a Internet inestable puede llegar a causar retrasos o interrupciones. Además, las aplicaciones pueden llegar a cerrarse de forma automática dependiendo del entorno de red.
- Es posible que los servicios y la actualización de las aplicaciones no se encuentren disponibles.
- El contenido de la aplicación está sujeto a cambios sin previo aviso por parte del proveedor de servicios. Los servicios específicos pueden llegar a diferir con la versión de la aplicación instalada en el televisor. La funcionalidad de una aplicación puede llegar a cambiar en sus versiones futuras.
- Dependiendo de la política del proveedor o proveedores de servicios a terceros, es posible que ciertas aplicaciones no admitan multitarea.
- La respuesta a las funciones remotas y las visualizaciones resultantes en pantalla pueden llegar a retrasarse mientras se carga una página web.
- Las operaciones de copiado y pegado no son admitidas.
- La velocidad de navegación web diferirá con el entorno de red.
- Dependiendo del tipo de códec de vídeo/audio admitido, es posible que no sea posible reproducir ciertos archivos de vídeo y audio mientras se reproduce contenido.
- La tienda de aplicaciones tiene ciertas limitaciones. Contiene infinidad de aplicaciones ya incorporadas para resolver las diferentes necesidades del usuario, pero éste no tiene la capacidad de añadir otras aplicaciones de otros medios.

Resolución de Problemas

Si tiene algún problema, verifique las contramedidas para cada síntoma que se enumeran a continuación. Los siguientes síntomas pueden haber sido causados por un ajuste inadecuado en lugar de un mal funcionamiento real del aparato. Si el problema persiste, por favor póngase en contacto con el centro del servicio de atención al cliente.

Síntomas	Posibles soluciones
No hay alimentación	Compruebe que el cable de alimentación y la toma de corriente funcionen correctamente. Desconecte el cable de alimentación, trascurridos 60 segundos vuelva a conectarlo y, a continuación, reinicie su televisor.
No se ve ninguna imagen	Compruebe la conexión de la antena. La estación puede llegar a experimentar problemas, sintonice otra estación. Por favor, ajuste la configuración de contraste y brillo.
Buena imagen pero sin sonido	Por favor, aumente el volumen. Compruebe que su televisor se encuentre en modo silencioso, pulse el botón MUTE del mando a distancia. Compruebe la configuración de sonido. Si utiliza dispositivos externos, compruebe que sus selectores de volumen no estén demasiado bajos o apagados. Si utiliza entradas AVI o por componente, asegúrese de que los cables se encuentren debidamente conectados y que no estén sueltos. Si utiliza un cable de DVI a HDMI, necesitará adicionalmente un cable de audio. Asegúrese de que ningún conector para auriculares se encuentre conectado.
Buen sonido pero color anormal sin imagen	Compruebe la conexión y el estado de la antena. Si utiliza la entrada por componentes, compruebe el estado de sus conexiones. Una conexión incorrecta o floja pueden llegar a causar problemas en los colores o hacer que la pantalla se vuelva blanca.
Sin respuesta al mando a distancia	Puede que las baterías del mando a distancia se encuentren agotadas. En caso necesario, sustitúyalas por unas nuevas. Limpie la lente del mando a distancia. La distancia entre el televisor LED y el mando a distancia debe ser inferior a 8 m, el campo de acción debe encontrarse dentro del ángulo de funcionamiento recomendado y la trayectoria debe estar libre de obstáculos.
Los puntos de colores pueden estar presentes en la pantalla	Aunque las pantallas LED están hechas a partir de una tecnología de alta precisión y el 99.99% de los píxeles resultan ser efectivos, pueden llegar a aparecer puntos negros o puntos de luz brillantes (rojos, azules o verdes) de forma constante en las pantallas. Esta es una propiedad estructural de las pantallas LED y, por tanto, no constituyen un problema real de funcionamiento.
La imagen se ve alterada	Mantenga el televisor alejado de fuentes de ruido electromagnético tales como automóviles, secadores de pelo, soldadores y cualquier otro tipo de equipo opcional. Las interferencias electromagnéticas atmosféricas, tales como tormentas eléctricas locales o distantes pueden llegar a hacer que la imagen se vea alterada. Al instalar equipos opcionales, deje algo de espacio entre el equipo opcional y el televisor. Compruebe la antena y las conexiones. Mantenga la antena alejada de cualquier cable de alimentación o de entrada/salida.

Síntomas	Posibles soluciones
Tras realizar el ajuste automático, solo algunos canales se encuentran disponibles	Verifique que su zona esté cubierta por transmisiones de video digital. Intente resintonizar o ajustar manualmente los canales que faltan. Compruebe que esté utilizando el tipo de antena correcto.
No se pueden seleccionar los canales	Compruebe que los canales no hayan sido bloqueados en la configuración del menú principal.
No se reproduce a través de USB	Compruebe que el cable de conexión USB y la fuente de alimentación se encuentren conectados. El disco duro no ha sido formateado. Asegúrese de que el disco USB sea compatible y que los formatos de los datos multimedia también sean compatibles. El disco USB solo es compatible con el formato FAT32.
La imagen se ve distorsionada, a cuadros grandes o pequeños, punteada, pixelada, etc.	La compresión de contenidos de video puede llegar a causar distorsiones, especialmente en imágenes con movimiento rápido, como p. ej. deportivas y de acción.
Ruido en los altavoces	Compruebe las conexiones en los cables, asegúrese de que los cables de vídeo no estén conectados a las entradas de audio. Un bajo nivel de señal puede llegar a causar distorsiones en el sonido.
El televisor se apaga automáticamente	Compruebe que el temporizador de apagado se encuentre activado en el menú de configuración. Es posible que el temporizador de apagado se encuentre habilitado. Si el televisor no recibe señal a través de una entrada durante 10 minutos se apagará.
El televisor se enciende automáticamente	Compruebe que el temporizador de encendido se encuentre activado en el menú de configuración.
La imagen no se muestra en pantalla completa	Los canales en HD mostrarán franjas negras en cada lado cuando muestren contenido SD (4:3). Las películas con diferentes relaciones de aspecto que su televisor mostrarán franjas negras en la parte superior e inferior. Ajuste la opción de tamaño de imagen en su dispositivo externo o televisor a pantalla completa.

ADVERTENCIA

No coloque nunca el televisor en un lugar que sea inestable. El televisor puede llegar a caerse, causando lesiones personales graves o incluso la muerte. Muchas lesiones, particularmente en niños, pueden llegar a evitarse tomando precauciones simples tales como:

- utilizar armarios o soportes recomendados por el fabricante del televisor.
- utilizar únicamente muebles que puedan soportar con seguridad el televisor.
- asegurar que el televisor no sobresalga del borde del mueble soporte.
- no colocar el televisor sobre muebles altos (como p. ej. en armarios o estanterías) sin anclar tanto el mobiliario como el televisor a un soporte adecuado.
- no colocar el televisor sobre telas u otros materiales que puedan estar ubicados entre el televisor y el mueble soporte.
- educar a niños sobre los peligros de subirse a muebles para alcanzar el televisor o sus controles.

Si su televisor está siendo guardado o reubicado, deben aplicarse las mismas consideraciones que las anteriores.

El acoplador del enchufe o el aparato debe utilizarse como dispositivo de desconexión, el dispositivo de desconexión debe permanecer fácilmente operable.

Advertencia FCC

El dispositivo cumple con la parte 15 de las normas FCC. El funcionamiento debe cumplir las dos condiciones siguientes: 1) El equipo no puede causar interferencias perjudiciales, y 2) El equipo debe aceptar cualquier interferencia recibida, incluidas las que puedan dar lugar a operaciones no deseadas.

Los cambios o modificaciones que no hayan sido expresamente aprobados por la parte responsable del cumplimiento pueden dar derecho al usuario a operar el equipo.

Nota: de conformidad con la parte 15 de las normas FCC, este equipo ha sido probado para cumplir los límites de los dispositivos digitales de clase B. Estas restricciones tienen por objeto proporcionar una protección razonable contra las perturbaciones perjudiciales en las instalaciones residenciales. El equipo genera energía de radiofrecuencia utilizable y irradiable que, si no se instala y utiliza de conformidad con las instrucciones, puede causar interferencias perjudiciales en las comunicaciones por radio. Sin embargo, no hay garantía de que no haya interferencia en una instalación en particular. Si el dispositivo causa una interferencia perjudicial en la recepción de radio o televisión, puede determinarse apagando y encendiendo el dispositivo y se recomienda que el usuario intente corregir la interferencia mediante una o más de las siguientes medidas:

- Reorientar o reubicar la antena receptora.
- Aumentar la distancia entre el dispositivo y el receptor.
- Conectar dispositivos a diferentes
- El receptor está conectado.
- Consulte a su distribuidor o a un técnico de radio / televisión experimentado para obtener asistencia.

Declaración de exposición a la radiación

El equipo cumple los límites de exposición a la radiación establecidos por la FCC para entornos no controlados. La distancia entre el radiador y el cuerpo debe ser de al menos 20 cm al instalar y operar el equipo.

Garantía

Gracias por comprar este producto Sylvox. Nos complace ofrecer 12 meses de garantía gratuita para usted. Si tiene alguna pregunta, por favor, póngase en contacto con nosotros a través de nuestro correo electrónico postventa o sitio web para obtener ayuda.

Correo electrónico postventa:

Preventa: support@sylvoxtv.com

Servicio post-venta: service@sylvoxtv.com

Comercialización: marketing@sylvoxtv.com

Website: www.sylvoxtv.com

Línea directa: +1(833)379-5869 (du lundi au vendredi, de 9 h à 17h, heure de Paris)

Política de garantía

(1) Al devolver un artículo, tenga en cuenta lo siguiente:

1. Solo podrán ser devueltos artículos comprados directamente a www.sylvoxtv.com y a revendedores autorizados, como Amazon, Walmart, Newegg, Wayfair, Aliexpress, etc.
2. No aceptaremos ninguna solicitud de devolución de productos comprados a proveedores externos no autorizados.
3. El cliente debe ponerse en contacto con el proveedor original con su ID de pedido o comprobante de compra y el detalle del problema del producto a través de service@sylvoxtv.com solicitar una devolución/reembolso/reparación/reemplazo antes de devolver los productos. Sylvox le proporcionará la etiqueta de envío por correo.
4. Sylvox es responsable de todos los gastos de envío de devolución por problemas de calidad.
5. Si no hay razón para devolver el producto después de la instalación y el uso, Sylvox tendrá derecho a cobrar tarifas de reposición del 20% del valor del producto, (solo aceptará solicitudes sin motivo de devolución dentro de los 7 días posteriores a la llegada, y los costes del flete serán responsabilidad del cliente).
6. Asegúrese de que los artículos que esté devolviendo se vuelvan a empaquetar en las condiciones originales con toda la documentación y los accesorios que vengan con él.
7. Si el producto devuelto no se encuentra en su embalaje original: cualquier daño que afecte a una segunda venta, como p. ej. un daño en su aspecto, la falta de accesorios, etc., descontaremos los correspondientes gastos según la situación.
8. Manejaremos su solicitud una vez que recibamos su artículo devuelto.

(2) ¿Cómo devolver un producto para su reembolso? (30 días de garantía de devolución del dinero)

Para devolver un artículo a Sylvox, por favor póngase en contacto con el equipo de Sylvox en service@sylvoxtv.com para enviar una solicitud postventa. Le proporcionaremos la etiqueta de envío por correo. Incluya su número de pedido original o prueba de pedido en el correo electrónico y asegúrese de que el artículo se devuelva en 30 días. No se emitirán reembolsos hasta que el artículo sea recibido en su embalaje original (con su documentación y accesorios).

(3) Reembolsos

Una vez que recibamos y verifiquemos el estado de su producto, se iniciará el proceso de reembolso. La forma en que se procese su reembolso dependerá de su forma de pago original. Para las tarjetas de crédito o débito, los reembolsos se devolverán al banco emisor de la tarjeta dentro de los 7-10 días hábiles posteriores a la recepción del artículo devuelto. Por favor, póngase en contacto con el banco emisor de la tarjeta si tiene preguntas sobre cuándo se registrará el crédito en su cuenta.

(4) ¿Qué no cubre la garantía?

- (a) Un uso incorrecto y una reparación inadecuada por parte del usuario que causan el fallo o daño del aparato.
- (b) Fallo o daño causado por el transporte, la mudanza y la caída del producto después de la compra.
- (c) Otros factores externos inevitables que producen fallos y daños.
- (d) Uso inadecuado del equipo causado por agua u otra solución de daño.
- (e) Fallo causado por un rayo u otras razones del sistema eléctrico
- (f) Daños causados por el uso de una fuente de alimentación que no sea del voltaje especificado.

Período de Garantía:

- * Sylvox repara el televisor de forma gratuita bajo la condición del uso normal del manual de instrucciones en 12 meses.
- * Sylvox garantiza que este producto cumple con las especificaciones del fabricante y que esta libre de defectos en materiales y mano de obra en caso de que ocurra algún defecto.
- * Sylvox corregirá el defecto de acuerdo con las siguientes condiciones:
 - (a) Cualquier defecto causado o reparaciones requeridas como resultado de la operación abusiva, negligente o accidental, daños en el envío, entrega e instalación inadecuadas, aplicación y uso para los cuales este producto no fue diseñado como se establece en el manual del usuario u otra documentación del producto aplicable.
 - (b) Cualquier defecto causado o reparaciones requeridas como resultado de cualquier producto que haya sido manipulado, modificado, ajustado o reparado por cualquier persona que no sea Sylvox, un proveedor de servicios autorizado de Sylvox o un centro de servicio o distribuidor autorizado de Sylvox.
 - (c) Cualquier reemplazo de accesorios, cristalería, consumible o artículo periférico requerido a través del uso normal del producto, incluidos, entre otros, auriculares, mando a distancia, baterías, etc.
 - (d) Any aesthetic damage to the surface or exterior of the product, including but not limited to damage caused by deformations or caused by normal wear, improper shipping and handling, or the use of chemical cleaning agents.
 - (e) Cualquier defecto causado o reparaciones requeridas como resultado de daños causados por cualquier condición externa o medioambiental, incluidos, entre otros, el uso de un voltaje incorrecto, fluctuaciones o sobretensiones en el voltaje de la línea de transmisión/línea eléctrica, derrame de líquidos o actos de la naturaleza o Dios.
 - (f) Reclamaciones de garantía acerca de productos devueltos con el modelo alterado, ilegible o equivocado, el número de serie de fábrica y las marcas UL.
 - (g) Cualquier producto utilizado para alquiler, negocio o comercio.
 - (h) Cualquier instalación, instrucción al consumidor, entrega, configuración, ajuste y/o cargos de programación.
 - (i) Un producto que no se instala siguiendo las instrucciones de instalación se incluye con el producto.
 - (j) Cualquier problema de recepción de señal (incluidos problemas relacionados con la antena), imágenes "quemadas" en la pantalla, ruido o eco de la señal, interferencia u otros problemas de transmisión o entrega de señal, disponibilidad de servicios o contenido proporcionados por terceros (incluidos, entre otros, contenido de imagen, audio o video).

Ninguna otra entidad que no sea Sylvox está autorizada a extender, ampliar o transferir esta garantía en nombre de Sylvox.

Las garantías expresas en esta garantía limitada son, en lugar de y, excepto en la medida en que lo prohíba la ley aplicable, Sylvox renuncia a todas las demás garantías y condiciones, expresas o implícitas, ya sea que surjan por ley, estatuto, por curso de negociación o uso del comercio, incluidas, entre otras, las garantías o condiciones implícitas de todas las reclamaciones, ya sea que se basen en un contrato, negligencia, responsabilidad estricta o de otro tipo. Algunos estados no permiten la exclusión o limitación de daños incidentales o consecuentes, por lo que la limitación o exclusión anterior puede que no se le aplique.

Para cualquier pregunta, ¡por favor no dude en ponerse en contacto con nosotros a través de service@sylvoxtv.com en cualquier momento!