

# Kandao Meeting S

ALL-IN-ONE CONFERENCE CAMERA

K A N D A 

User Guide / 说明书 / 說明書 / 取扱説明書

# Packing List



CAMERA



REMOTE  
CONTROL



STORAGE BAG



QUICK  
GUIDE



WARRANTY  
CARD



18w ADAPTER

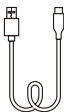

USB-A TO  
USB-C(2m)

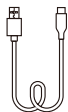

USB-A TO  
USB-C(1.5m)

# Parts Description

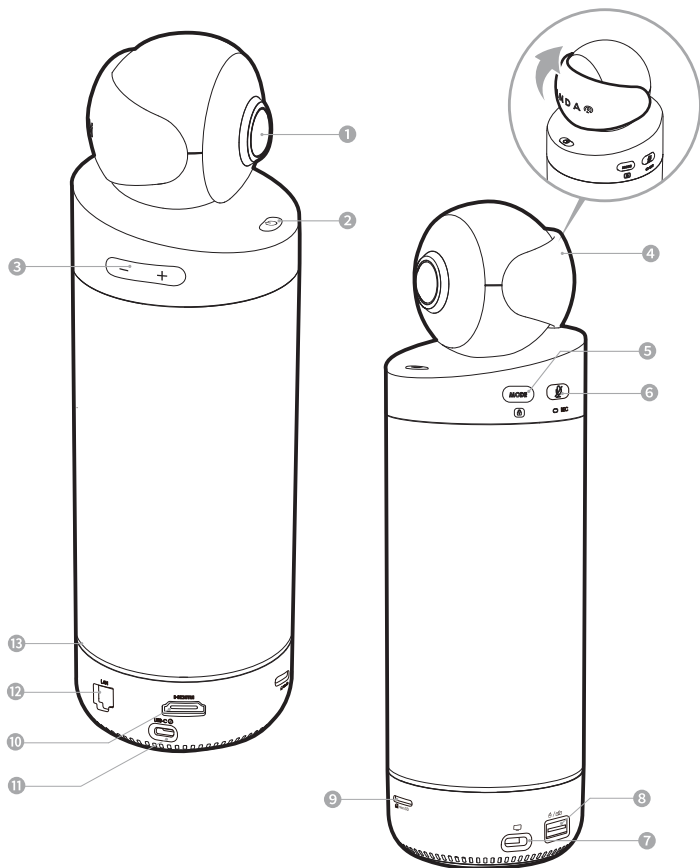

EN

- |                    |  |   |  |
|--------------------|--|---|--|
| 1 Lens             | 5 Mode Button  | 8 USB-A<br>(for mouse/keyboard<br>connection) | 11 USB-C IN<br>(for power input)       |
| 2 ON/OFF<br>Button | 6 Mute/Rec Button  | 9 SD card slot                                | 12 LAN<br>(for internet<br>connection) |
| 3 Volume<br>Button | 7 USB-C OUT<br>(UVC port for connection<br>with computer, audio out/<br>input, and video output) | 10 HDMI<br>(for TV/displayer<br>connection)   | 13 LED                                 |
| 4 Lens Cover       |  |   |  |

# Button Instructions

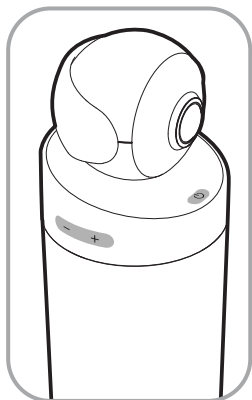

## ON/OFF Button

Long press 3s to turn ON/OFF;  
Short press to switch sleeping  
mode, another short press to wake up.



## Volume Button

Control volume up/down for loudspeaker.

## HDMI 1080P ↔ 720p

Long press “VOL+” and “VOL-” for  
3s to switch HDMI output  
resolution (1080p/720p).

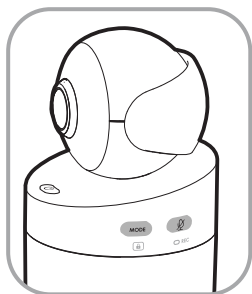

## Muting/Recording Button

Short press to mute microphone;  
Long press to record video. (SD  
card needed to be inserted. It's  
not allowed to start recording  
during a meeting.)

MODE







## Mode Button

Short press to switch different  
mode;  
Long press 3s to lock screen FOV.

# Instructions for Use

## ① Connect to TV/displayer:

1. Use the 2m USB Cable to connect Kandao Meeting S with the power adapter.
2. Use HDMI cable to connect the TV/displayer with Kandao Meeting S.  
(HDMI cable is not provided.)
3. Long press the power button  to turn it on. When the led light up in green, can use the remote to operate.
4. Network connecting through a network cable or through WIFI which can be chosen in the network setting page. Besides this, WIFI can also be connected in setting  menu. (If your displayer does not support 1080p 30Hz, please simultaneously press “VOL+” and “VOL-” button to switch to 720p.
5. Use mouse or the remote to choose the App store . Download and install video conferencing software (钉钉, Skype, ZOOM, Google Meet and so on). Return to the home page to run a software and start a meeting. The led light will light up in blue when running a meeting.
6. Short press the power button  to enter “sleep mode” after a meeting, while short press again to wake up. Long press the power button to turn off Kandao Meeting S.

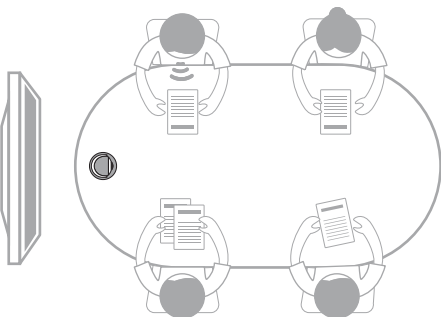
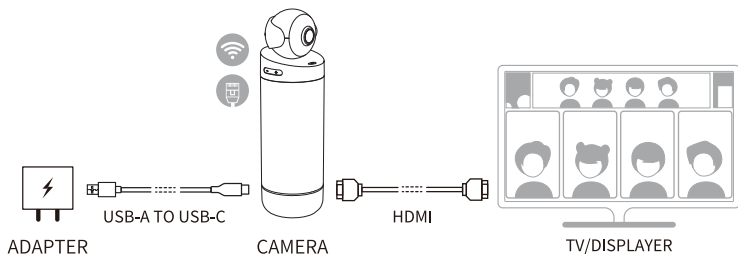

## 2 Connect to computer:

1. Use a two-meter USB cable to connect Kandao Meeting S and the adapter.
2. Use a 1.5-meter USB cable to connect Kandao Meeting S and a computer.
3. Long press the power button (🔌) to turn on Kandao Meeting S, with the led lighting up in green.
4. Start a video conferencing software on the computer (Ding Talk, Skype, ZOOM, Google Meet and so on). Choose Kandao Meeting S as the microphone/loudspeaker/camera device in the conferencing software. When connecting successfully the led will light up in blue. The remote can be used to control Kandao Meeting S after successful connecting.
5. Short press the power button (🔌) to enter “sleep mode” after a meeting, while short press again to wake it up. For turning off Kandao Meeting S, long press the power button (🔌) for 3s until the led light off.

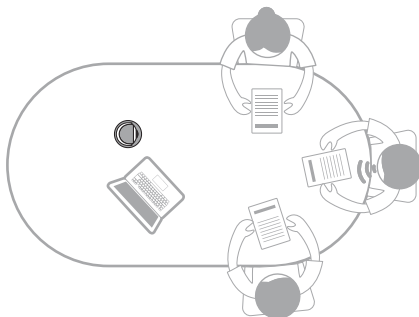
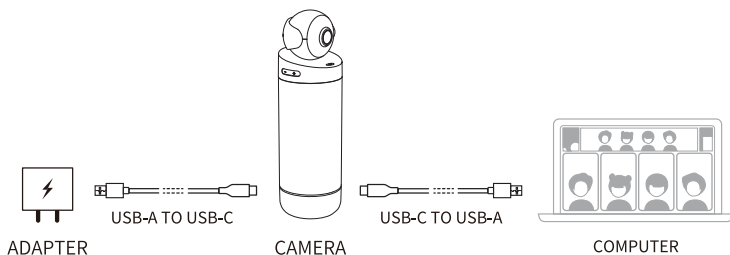

### Note:

When connected to a computer, Kandao Meeting S enters UVC mode. In UVC mode, HDMI connection, mouse/keyboard connection, and network cable connection are not available

# System Update

Use HDMI cable to connect Kandao Meeting S with TV/displayer. After connected an available network, Kandao Meeting S will pop up an update notification if there is a new firmware. Click “ **Update Now** ” on the prompt, or choose system update in the setting page to update.

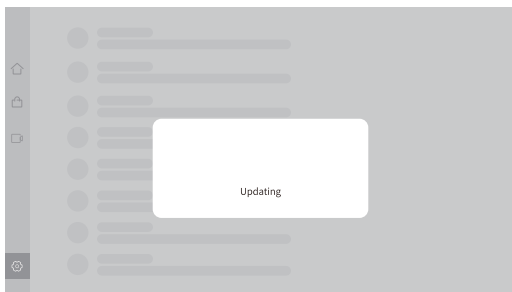
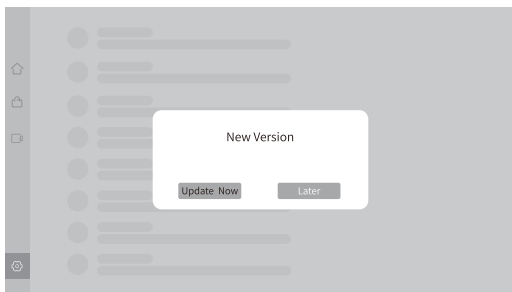
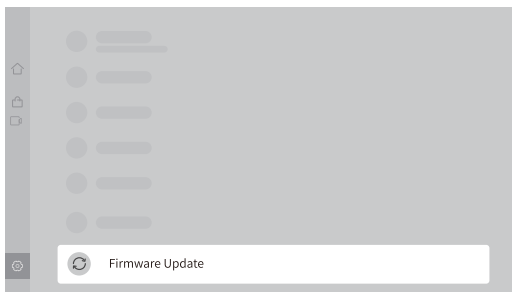

# Remote Controller

1. Use with two AAA batteries to get start.
2. Short press the power button (🔌) on remote controller to enter "sleep mode" or wake it up.  
Long press the power button for 3s on remote controller to turn off Kandao Meeting S. If you want to reboot, press the power button (🔌) for 3s on the camera, Kandao Meeting S.
3. Short press mouse arrow button (🖱️) on the upper right of the remote controller, a mouse arrow (🖱️) will show on the screen. Use the mouse arrow with the OK button to control the system.

## Two methods of pairing the unpaired remote controller and Kandao Meeting S:

1. Automatically pairing: Simultaneously press the "OK" and "VOL-" for 3 seconds. The led will flash when pairing. Once paired successfully, the screen will show "Controller connected".
2. Manually pairing(connect to TV/displayer): Simultaneously press the "OK" and "VOL-" for 3 seconds. The led will flash when pairing. Connect a mouse with Kandao Meeting S. Go to setting page, and enter Bluetooth menu to choose "Kandao Meeting". Once paired successfully, the screen will show "Controller connected".

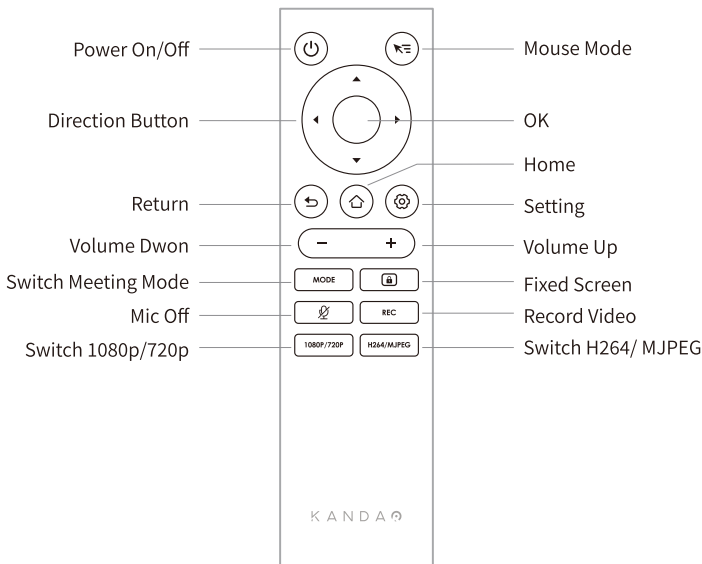

※For more detailed instructions, please visit the following URL:

<https://www.kandaovr.com>



# Statement

- 1 Please read and follow all the instructions carefully.
- 2 Please note of all the warnings.
- 3 Please follow all the instructions.
- 4 Do not use it near heat sources such as radiators, electric heaters, stoves, or other heat producing equipment.
- 5 Use only Kandao provided components and accessories.
- 6 Please refer all maintenance work to qualified person. No matter what kind of damage the equipment suffers, such as the broken of power cable or plug, liquid penetration or objects falling into the equipment, rain or damp, unable to work normally or fall, maintenance is required.

## Camera Security

**Warning:** If you fail to take the following precautions, you may be seriously injured or killed by the electric shock or fire disaster, or your Intelligent Kandao Meeting S Conferencing Camera may be damaged: Please check before using the camera and accessories to make sure they are intact. For security, only Kandao accessories that are provided with the device or genuine ones purchased can be used. Damage caused by the use of unauthorized accessories or parts is not covered by the warranty.

- 1 Do not place or fix the product on an unstable surface. Failure to follow this precaution may cause the product to loosen or fall off, causing an accident or damage to device.
- 2 When using external power supply connection, please observe all safety rules of.
- 3 The lens of Kandao Meeting S Conferencing Camera is made of glass. If the lens is damaged, be sure to handle it carefully to avoid being scratched by the broken lens/glass.
- 4 The temperature of the camera may rise during normal usage. If this occurs, turn off the device and leave it to cool before using again.
- 5 This product is not a toy and you are solely responsible for complying with all local laws, regulations and restrictions.
- 6 Please do not use Kandao Meeting S Conferencing Camera for unauthorized monitoring, candid shooting or in any way that violates personal privacy regulations.
- 7 Precautions: do not put the camera in extremely cold or hot environment. Extremely cold or hot conditions may cause the camera to temporarily stop working properly.

- 8 Warning: there is no protection for two lenses of Kandao Meeting S Conferencing Camera after taking off the lens cover. Please use it carefully to avoid lens scratches. Avoid placing the lens directly on any surface. Lens scratches are not covered by the warranty.



This symbol indicates that your product should be handled separately from household waste according to local laws and regulations. When the product life ends, please take it to the collection site designated by the local authority. The separate collection and recycling of discarded products are helpful to the protection of natural resources. Besides, please make sure that they are recycled in ways that are beneficial to the human health.

# 包装清单



相机



遥控器



收纳包



快速使用指南



保修卡



18W适配器

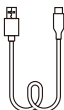

USB-A TO  
USB-C(2m)

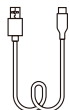

USB-A TO  
USB-C(1.5m)

# 部件介绍

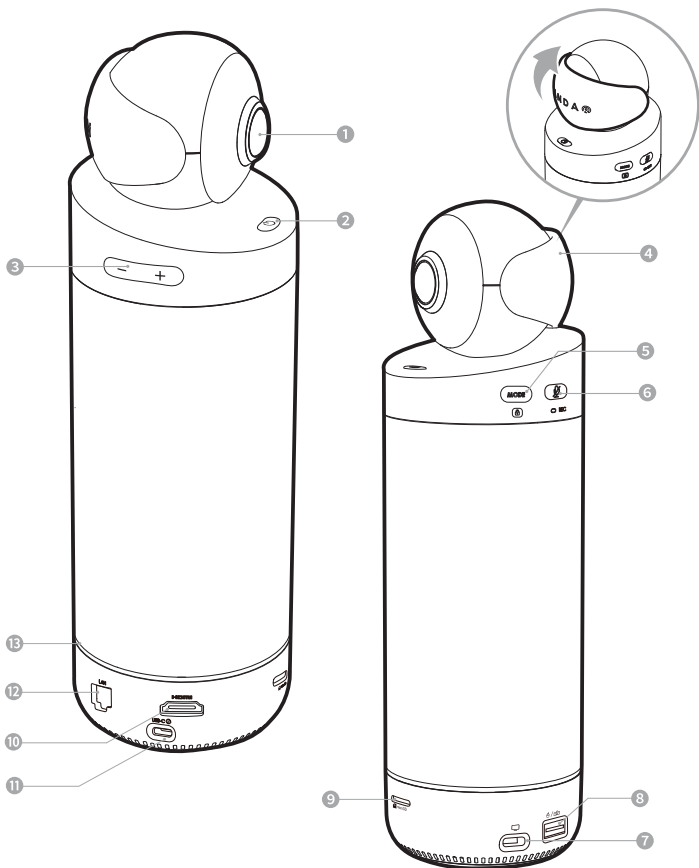

1 镜头

5 模式键

8 USB-A  
(鼠标/键盘接口)

11 USB-C IN  
(电源输入口)

2 开关机键

6 静音/录屏键

9 SD卡槽

12 LAN  
(网络连接口)

3 音量加减键

7 USB-C OUT  
(UVC接口, 可连接电脑  
音频输出/输入, 视频  
输出)

10 HDMI  
(电视机/显示器连  
接口)

13 环形指示灯

4 镜头保护盖

# 按键说明

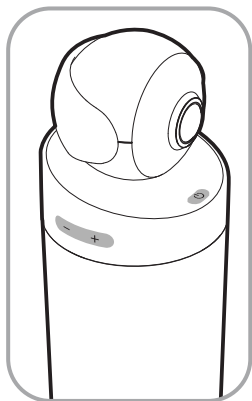

## 开关机键

长按开关机，短按进入休眠  
再次短按可快速唤醒



## 音量加减键

控制喇叭音量

## HDMI 1080P ↔ 720p

同时长按“VOL+”和“VOL-”3s切换  
HDMI输出分辨率(1080p/720p)

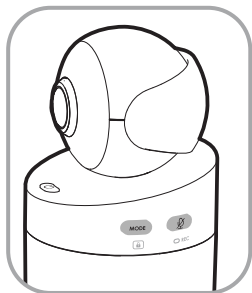

## 静音/录屏键



短按麦克风静音  
长按录制视频(需插入  
SD卡,会议中不支持)

MODE





## 模式键



短按切换模式  
长按锁住画面FOV



# 使用说明

## ① 连接电视/显示器使用：

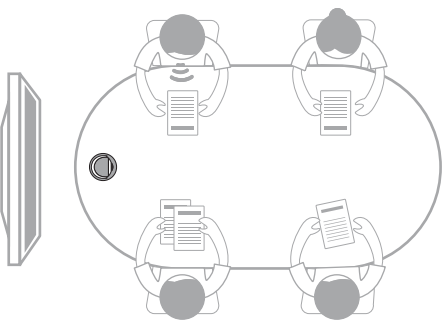
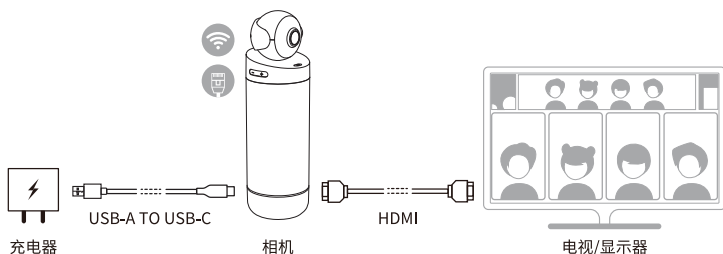
1. 使用2米USB线连接会议机和电源适配器；
2. 使用HDMI线连接电视/显示器和会议机(HMDI线不在包装清单中,需自行准备)；
3. 长按开机键  开机,绿灯亮起,遥控器可以用于控制设备；
4. 插入网线连接网络,或跟随系统引导在“网络设置”中选择WIFI连接,也可以进入设置  菜单连接WIFI(如显示器不支持1080p 30Hz高清格式,可同时长按机身音量加和音量减键切换到720p格式)；
5. 使用鼠标或遥控器选择应用商城菜单  ,下载安装会议视频平台(如QQ, Skype, ZOOM, Google Meet等),返回主页打开会议视频平台,接入远程会议,此时蓝灯亮起；
6. 会议结束,短按开关机键  会议机休眠,再次短按唤醒；  
如需关机,可以长按开关机键  3s,指示灯熄灭。



## ② 连接电脑使用:

1. 使用2米USB线连接会议机和电源适配器;
2. 使用1.5米USB线连接会议机和电脑;
3. 长按开关机键  开机, 绿灯亮起;
4. 电脑打开视频会议软件(钉钉, Skype, ZOOM, Google Meet等), 开启远程会议, 选择Kandao Meeting S作为会议的麦克风/扬声器/摄像头设备, 会议机摄像头启用时蓝灯亮起, 遥控器可以用于控制设备;
5. 会议结束, 短按开关机键  会议机休眠, 再次短按唤醒; 如需关机, 可以长按开关机键  3s, 指示灯熄灭。

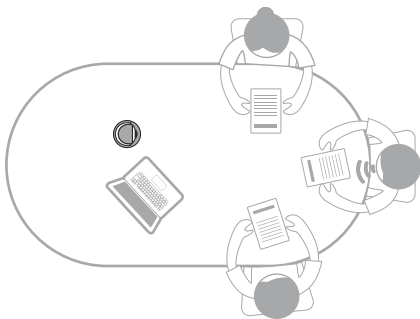
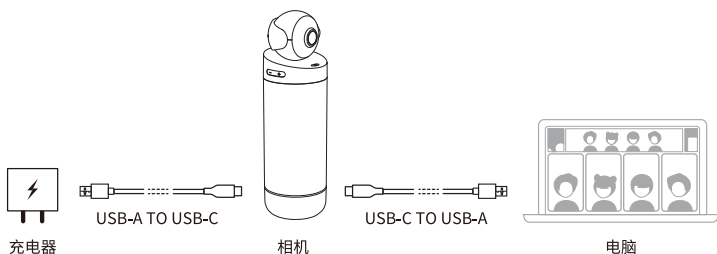

### 注意:

当连接电脑使用时, 设备进入UVC模式, 此模式HDMI接口、鼠标/键盘接口、网线接口均不可用



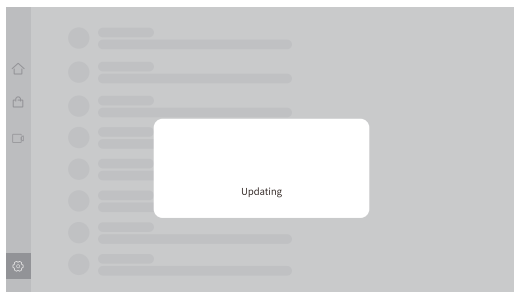

# 系统升级

使用HDMI线连接会议机和电视/显示器, 将会议机联网, 如有新固件, 系统会提示并询问是否需要升级, 可点击“**现在升级**”, 也可以在设置-系统升级菜单中更新固件。





# 遥控器

1. 用2节7号电池启用遥控器；
2. 短按开关机键  休眠或唤醒会议机，长按3s关机，关机后只能通过长按会议机开关机键  3s开启；
3. 短按遥控器右上角光标键 ，桌面会出现小箭头光标 ；通过旋转遥控器并配合“确定”按钮可以控制系统。

遥控器与会议机未配对时，可以使用如下两种方法配对：

1. 自动配对：同时按住遥控器“确定”键和“VOL-”键3秒，指示灯闪烁时遥控器进入配对模式，配对成功后屏幕会提示“遥控器已连接”。
2. 手动配对(适用于连接电视/显示器的使用方式)：同时按住遥控器“确定”键和“VOL-”键3秒，指示灯闪烁时遥控器进入配对模式，使用鼠标连接会议机，进入设置-蓝牙菜单，主动选择“Kandao Meeting”配对，成功后屏幕提示“遥控器已连接”。

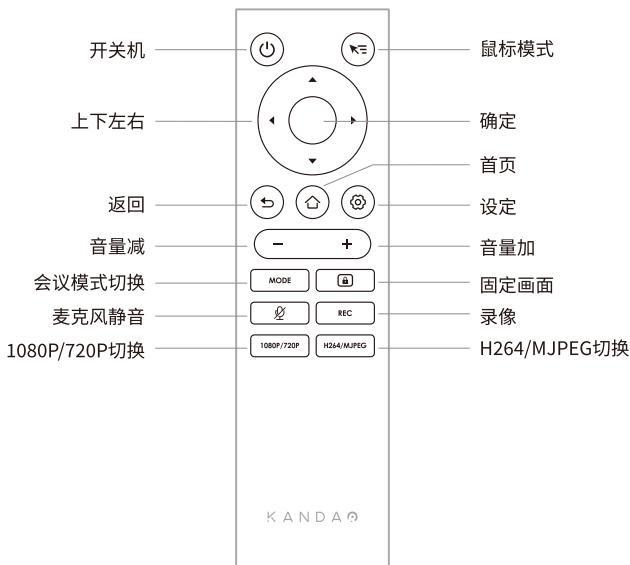

※如需了解更详细的使用说明，请登录如下网址查看：

<https://www.kandaovr.com>

# 声明

- 1 请阅读这些说明；
- 2 请注意所有警告；
- 3 请遵循所有说明；
- 4 切勿在散热器、电热器、炉子、或其它产热设备等热源附近进行工作；
- 5 仅使用制造商为Kandao按指定和提供的附件与配件；
- 6 请将所有维修工作交由符合资质的人员处理。不论设备受到何种形式的损坏，例如电源线或插头损坏，液体渐入或物体落入此设备淋雨或受潮，无法正常工作或坠落，均需进行维修。

## 摄像机的安全

**警告:**如果你未能采取下列预防措施，则可能会因电击或火灾造成严重伤害或死亡，或者造成你的Kandao Meeting S视频会议机受损，使用摄像机和配件前请进行检查，确保其完好无损。

出于安全原因，Kandao Meeting S视频会议机只能使用随附的或另行购买的正品Kandao配件。

如使用并非由Kandao推荐的任何其它部件、配件或充电器，可能导致火灾、触电或人身伤亡。

因使用未授权的附件而造成的损坏不属于担保范围。

要了解获得批准的配件，请访问Kandao官网 [www.kandaovr.com](http://www.kandaovr.com)。

- 1 切勿将本产品置于或固定在不稳定的表面上。  
不遵守此预防措施可能会导致产品松开或者脱落，从而引发事故或损坏相机。
- 2 使用外部电源连接，请遵守第三方供电设备的所有安全准则。
- 3 Kandao Meeting S视频会议机镜头采用玻璃制成。如果镜头破坏，请务必小心处理，避免被破碎的玻璃划伤，切勿让儿童接触。
- 4 摄像机在运行时温度可能会升高，这是使用过程的正常现象。  
在这种情况下，关闭相机，将摄像机静放至冷却后再尝试使用。
- 5 本产品并非玩具，您应全权负责遵守当地的所有法律、法规和限制。
- 6 请勿将Kandao Meeting S视频会议机用于未经授权的监控、偷拍或以侵犯个人隐私法规的任何方式使用。通常情况下，严禁将摄像机用于此类用途，并且可能会致使操作者承担重大责任和面临刑事诉讼。
- 7 注意事项：请勿将摄像机置于极冷或极热的环境中，极冷或极热条件可能会导致相机暂时不能正常工作。
- 8 警告：Kandao Meeting S视频会议机的镜头盖开启后镜头没有任何保护，如果不注意则很容易形成划痕。避免将镜头直接放置在任何表面上，镜头划痕不在保修范围内。



该符号表示, 根据当地法律法规, 您的产品应和家庭垃圾分开处理。

当产品寿命终止时, 请将其带到地方当局指定的回收点。

弃置产品时对其进行分开收集与回收有助于保护自然资源, 并确保以有益人体健康和保护环境的方式进行回收。

# 包裝清單



相機



遙控器



收納包



快速使用指南



保修卡



充電器



USB-A TO  
USB-C 充電線  
(2m)

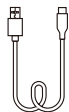

USB-A TO  
USB-C 數據線  
(1.5m)

# 部件介紹

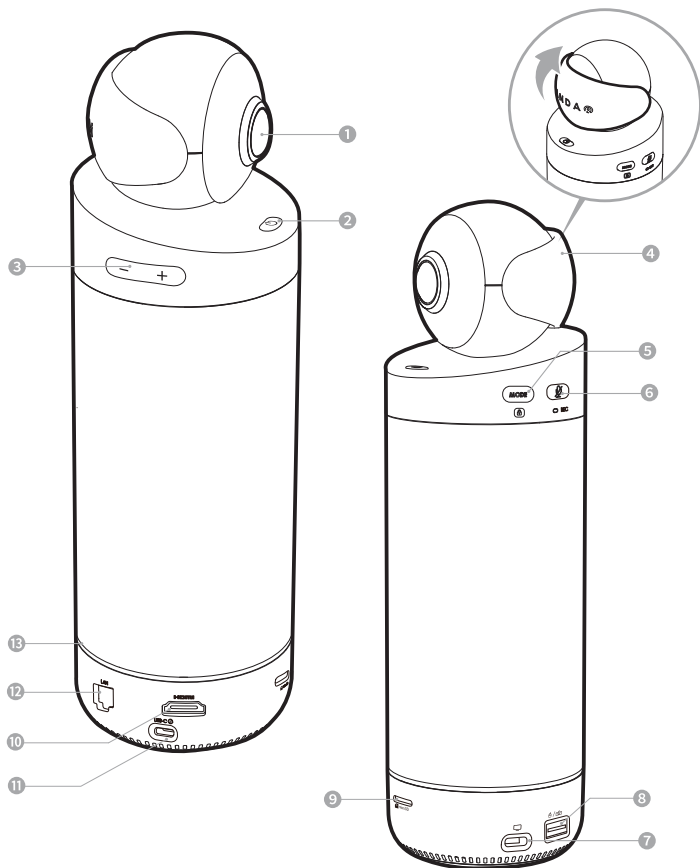

- |          |  |                      |                       |
|----------|--|----------------------|-----------------------|
| 1 鏡頭     | 5 模式鍵  | 8 USB-A<br>(滑鼠/鍵盤)   | 11 USB-C IN<br>(電源輸入) |
| 2 電源鍵    | 6 靜音/錄影鍵   | 9 SD卡槽               | 12 RJ45<br>(有線網路連接)   |
| 3 音量加/減鍵 | 7 USB-C OUT<br>(UVC介面, 可連接電腦,<br>音訊輸出/輸入, 視頻輸<br>出輸出/輸入, 視頻輸出) | 10 HDMI<br>(電視機/顯示器) | 13 環形指示燈              |
| 4 鏡頭保護蓋  |  |                      |                       |

# 按鍵說明

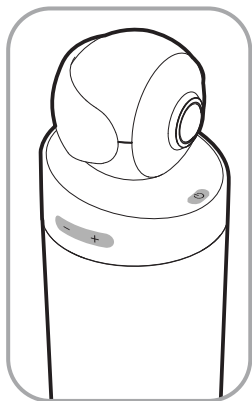

## 開關機鍵

長按開關機鍵，短按進入休眠  
再次短按可快速喚醒



## 音量加減鍵

控制喇叭音量

## HDMI 1080P ↔ 720p

同時長按“VOL+”和“VOL-”3s切換  
HDMI輸出解析度(1080p/720p)

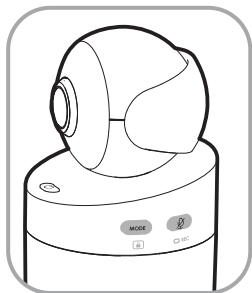

## 靜音/錄影鍵

REC

短按麥克風靜音  
長按錄製影片(需插入  
SD卡，會議中不支持)

MODE



## 模式鍵



短按切換模式  
長按鎖住畫面FOV



# 使用說明

## ① 連接電視/顯示器使用：

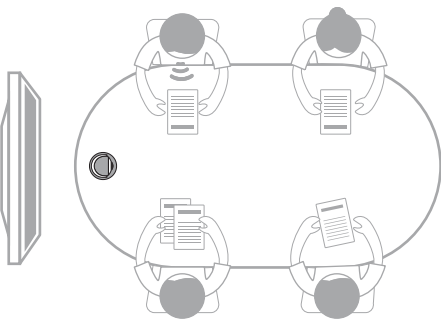
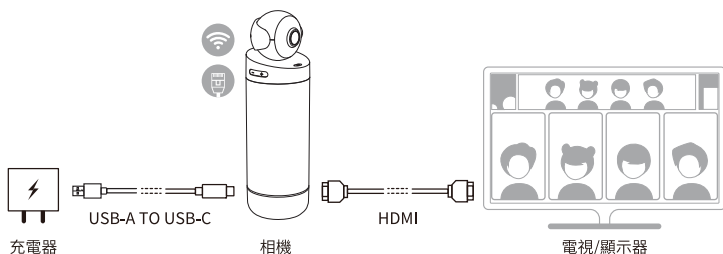
1. 使用2公尺的充電線將會議機連接充電器；
2. HDMI線連接會議機與顯示器；(HDMI線需另購)
3. 長按電源鍵  開機，綠燈亮，此時即可使用遙控器開始控制；
4. 網際網路連線：可透過有線RJ45連接有線或無線WIFI連接；(如顯示器不支援1080p 30Hz高清格式，可同時長按機身音量加和音量減鍵切換到720p格式)；
5. 開啟會議軟體，進入遠端會議後此時藍燈恆亮；
6. 會議結束，短按電源鍵  會議機休眠，再次短按喚醒；  
如需開機，可以長按電源鍵  3s，指示燈熄滅。



## ② 連接電腦使用:

1. 使用2公尺的充電線將會議機連接充電器；
2. 使用1.5公尺的數據線連接會議機與電腦；(隨插即用無須驅動)
3. 長按電源鍵  開機，綠燈亮，此時即可使用遙控器開始控制；
4. 開啟電腦內的會議軟體，並選擇Kandao Meeting S 為預設的視訊(攝像頭)、喇叭(揚聲器)、麥克風，進入遠端會議後此時藍燈恆亮；
5. 會議結束，短按電源鍵  會議機休眠，再次短按喚醒；如需關機，可以長按電源鍵  3s，指示燈熄滅。

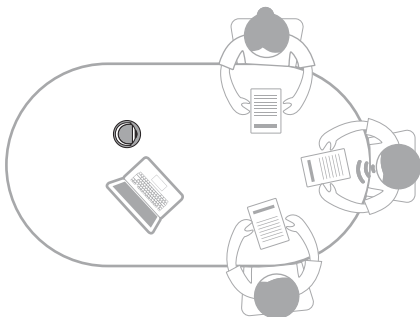
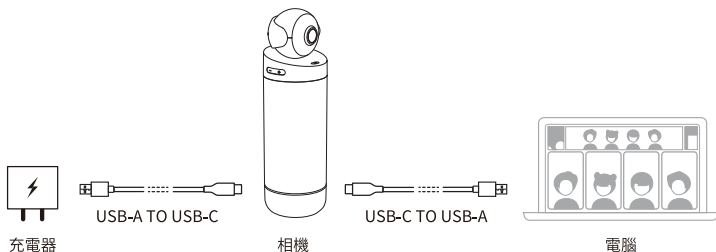

### 備註:

當連接電腦使用時，設備進入UVC模式，此模式HDMI接口、鼠標/鍵盤接口、網線接口均不可用





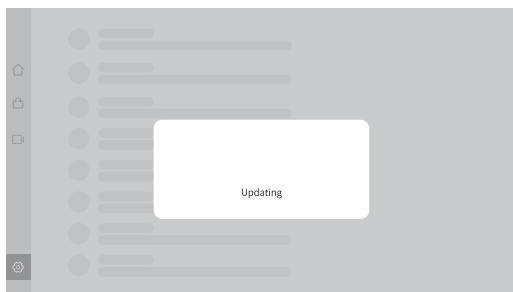

# 韌體升級

使用HDMI線連接會議機與電視/顯示器，將會議機連上網際網路，如有新版韌體，系統會自動提示並詢問是否需要升級，可點選“**立即更新**”，也可以在設定\系統\軟體更新 中檢查韌體版本。



# 遙控器

1. 安裝2個7號電池。(需另購)
2. 短按電源鍵  休眠或喚醒會議機，長按3s關機，  
關機後只能透過長按會議機電源鍵  3秒開啟；(無法由遙控器進行開機)
3. 短按遙控器右上角游標鍵 ，桌面會出現小箭頭游標  ；  
通過旋轉遙控器並配合“確定”按鈕進行點選確認。

## 遙控器與會議機未配對時，可以使用如下兩種方法配對：

1. 自動配對：同時按住遙控器“確定”鍵和“VOL-”鍵3秒，指示燈閃爍時遙控器進入配對模式，配對成功後螢幕會提示“遙控器已連接”。
2. 手動配對（適用於連接電視/顯示器的使用方式）：同時按住遙控器“確定”鍵和“VOL-”鍵3秒，指示燈閃爍時遙控器進入配對模式，使用滑鼠連接會議機，進入設定-藍牙功能表，主動選擇“Kandao Meeting remote control”配對，成功後螢幕會提示“遙控器已連接”。

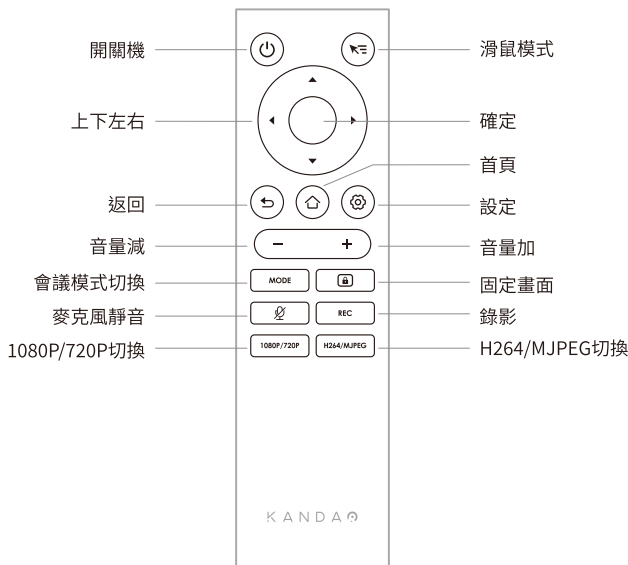

※如需瞭解更詳細的使用說明，請見以下網址：

<https://www.kandaovr.com>

# 聲明

- 1 使用前請詳細閱讀本說明；
- 2 請注意所有警告說明；
- 3 請遵循所有說明；
- 4 切勿在散熱器、電熱器、爐子、或其他產熱設備等熱源附近進行工作；
- 5 僅使用製造商為Kandao指定與提供的附件與配件；
- 6 如需維修請至原廠授權點進行。不論設備受到何種形式的損壞，例如電源線或插頭損壞，液體滲入或物體落入此設備淋雨或受潮，無法正常工作或跌落，則可能需要進行維修

## 產品安全

警告：如果您未能採取下列預防措施，則可能會因電擊或火災造成嚴重傷害甚至危害人身安全，或者造成您的Kandao Meeting S 會議機受損，使用本產品和配件前請進行檢查，確保其完好無損。由於安全因素，Kandao Meeting S 會議機只能使用隨附的或另行購買的原廠Kandao 配件。如使用非由Kandao 推薦的任何其他部件，配件或充電器，可能導致產品損壞、火災、觸電甚至危害人生安全。因使用未授權配件而造成的損壞不屬於擔保範圍。要瞭解獲得認證的配件資訊，請參考Kandao 官網 [www.kandaovr.com](http://www.kandaovr.com)。

- 1 切勿將本產品置於或固定在不穩定的表面上。避免可能導致產品鬆開或者脫落，從而引發事故或損壞。
- 2 若使用外部電源連接，請遵守協力廠商供電設備的所有安全準則。
- 3 本產品鏡頭採玻璃製成。如果鏡頭不慎損壞請務必小心處理，避免被破碎的玻璃劃傷，並切勿讓兒童接觸。
- 4 本產品作業時溫度會升高，此為正常現象。
- 5 本產品並非玩具，使用者應全權負責遵守當地的所有法律，法規和限制。
- 6 請勿將Kandao Meeting S 會議機用於未經授權的監控/偷拍或以侵犯個人隱私法規的任何方式使用。通常情況下，嚴禁將攝像機用於此類用途，並且可能會致使操作者承擔法律責任。
- 7 注意事項：請勿將本產品置於極冷或極熱的環境中，極冷或極熱條件可能會導致相機暫時不能無法使用。
- 8 Kandao Meeting S 會議機的鏡頭請避免注意劃痕。請避免將鏡頭放置在任何表面上，鏡頭劃痕/刮傷不在保固範圍內。



該符號表示，根據當地法律法規，您的產品應和家庭垃圾分開處理。當產品壽命終止時，請將其帶到地方當局指定的回收點。棄置產品時對其進行分開收集與回收有助於保護自然資源，並確保以有益人體健康和保護環境的方式進行回收。

# 梱包リスト



カメラ



リモコン



収納バッグ



ユーザーマニュアル



保証書



18Wのアダプター

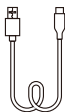

USB-A TO  
USB-C(2m)

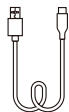

USB-A TO  
USB-C(1.5m)

# 製品について

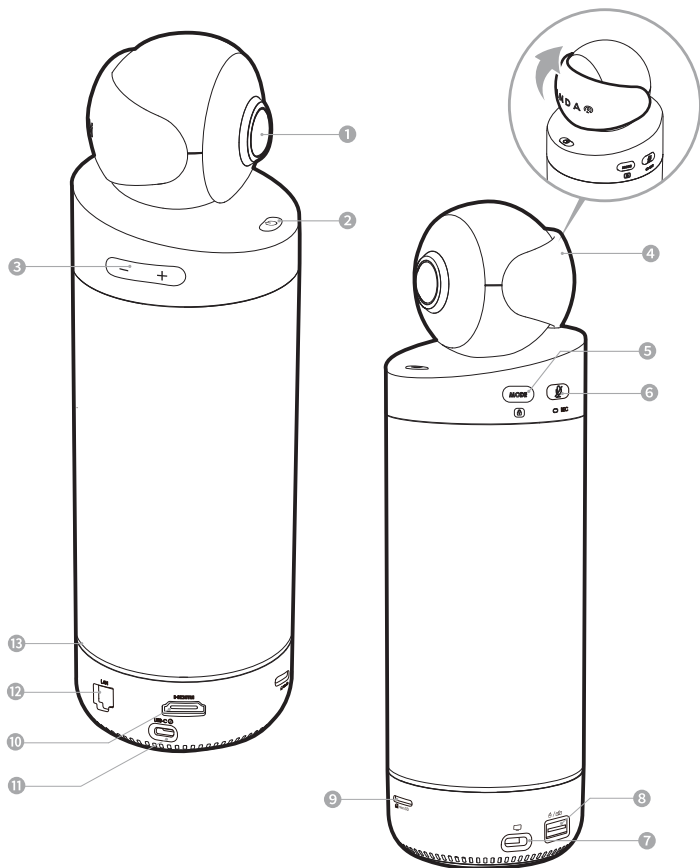

- |            |  |                               |                          |
|------------|--|-------------------------------|--------------------------|
| ① レンズ      | ⑤ Modeの切り替え  | ⑧ USB-ポート<br>(マウス/キーボードの接続用)  | ⑪ USB-C 入力<br>(電源の入力用)   |
| ② 電源スイッチ   | ⑥ ミュート/録画のボタン  | ⑨ SDカードスロット                   | ⑫ LAN ポート<br>(ネットワーク接続用) |
| ③ 音量の増減    | ⑦ USB-C 出力ポート<br>(UVC/UVCの接続ポート、パソコンと接続用で、オーディオの出力/入力やビデオ出力に接続できます。) | ⑩ HDMI ポート<br>(テレビ/ディスプレイ接続用) | ⑬ インジケータ                 |
| ④ レンズ保護カバー |  |                               |                          |

# ボタンの説明

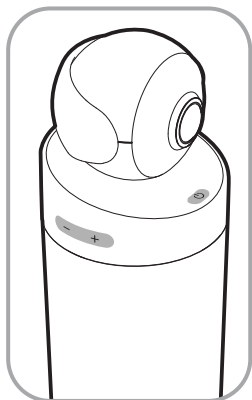

## 電源スイッチ

3秒長押しして、電源のオンやオフをします。短く押すとスリープモードに切り替わり、もう一度短く押すとスタンバイモードに入ります。



## 音量の増減

スピーカーの音量を調整することができます。

## HDMI 1080P ⇄ 720p

「VOL +」と「VOL-」を同時に3秒間長押しすると、HDMI出力解像度 (1080p / 720p) の切り替えを行えます。

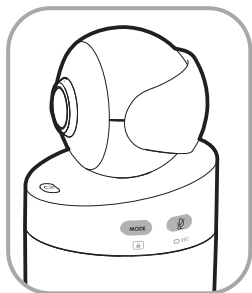

## ミュート/録画のボタン

短押しすると、マイクをミュートします。3秒ほど長押しすると、ビデオを録画し、ビデオをカメラ内部に保存されます。(録画機能を使用するには、SDカードが必要です。カメラは、リモート会議に使用されている場合録画機能に対応していません。)







## モード切替ボタン



短押しすると、表示モードを切り替えることができます。長押しすると、表示画面をロックすることができます。

# 使い方

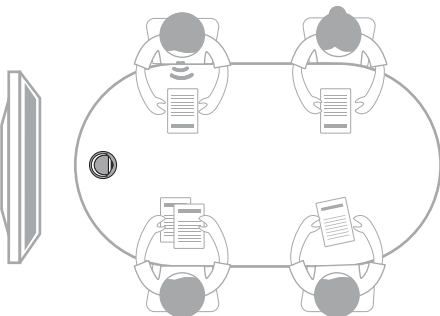
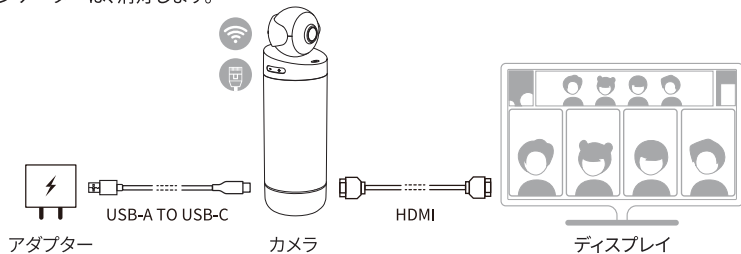

## ① テレビ/ディスプレイに接続して使用する

1. 2mの電源ケーブルと電源アダプターをKandao Meeting S本体に接続します。
2. HDMIポートを通じて、Kandao Meeting Sとディスプレイもしくはテレビを接続します。(HDMIケーブルは、梱包品リストに付属されていません。お客様は、自分で準備する必要があります。)
3. Kandao Meeting Sの電源スイッチ  を長押しして、Kandao Meeting Sの電源を入れます。緑のインジケーターが点灯します。リモコンは、カメラを制御できます。
4. LANケーブルを差し込んで、ネットワークに接続します。もしくは、システムガイドに従って「ネットワーク設定」でWiFi接続を選択するか、設定  メニューにアクセスしてWiFiに接続します(ディスプレイが1080p 30Hz HDをサポートしていない場合、「VOL +」と「VOL-」を同時に3秒間長押しすると、HDMI出力解像度を720pに切り替えることができます)。
5. マウスまたはリモコンを使用してWeb会議アプリストア  にアクセスして、会議ソフトウェア(Skype、ZOOM、Google Meetなど)をダウンロードしてインストールします。ホームページに戻って会議ソフトウェアを開きます。リモート会議を開始します。このとき、本体のインジケーターは、青で点灯します。
6. 会議が終了したら、電源スイッチ  を短押しして、「スリープモード」に入り、もう一度短く押してスリープ解除します。電源スイッチ  を長押しして、Kandao Meeting Sの電源を切ります。インジケーターは、消灯します。





## ② パソコンに接続して使用する：

1. 2mの電源ケーブルと電源アダプターをKandao Meeting S本体に接続します。
2. 1.5mのUSB ケーブルを本体に接続し、パソコンに接続します。
3. 電源スイッチを  長押しして、Kandao Meeting Sの電源を入れ、インジケーターが緑で点灯します。
4. 会議プラットフォーム (Skype、Zoomなど) を開き、会議への接続をします。リモートミーティングを開始し、会議ソフトウェア設定にて、マイク/スピーカーおよびカメラデバイスからKandao Meeting Sを選択します。この時、Kandao Meeting S本体のインジケーターが青で点灯します。リモコンを使用して、本体を制御できます。
5. 会議が終了したら、電源スイッチ  を短押しして、「スリープモード」に入り、もう一度短く押ししてスリープ解除します。電源スイッチ  を長押しして、Kandao Meeting Sの電源を切ります。インジケーターは、消灯します。

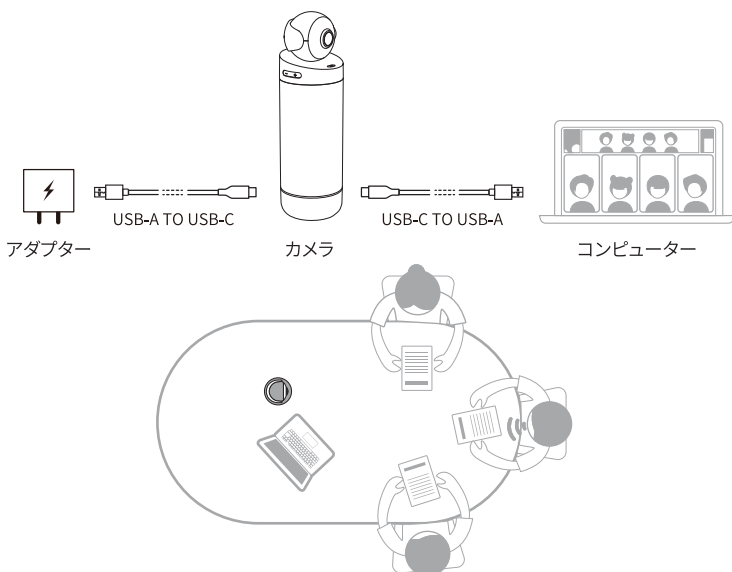

### 備考：

Kandao Meeting Sをパソコンに接続すると、カメラは、UVCモードになります。このモードでは、HDMIポート、マウス/キーボードのUSB-Aポート、およびLANポートを使用できません。

# システムのアップグレード

カメラとディスプレイ/テレビをHDMIポート経由で接続して、ネットワークが接続されていることを確認します。システムの更新がある場合、更新のプロンプトが表示されますため、ガイドに従って、「**今アップグレード**」をクリックして更新します。また、「設定」でファームウェアの確認やアップデートを行うこともできます。

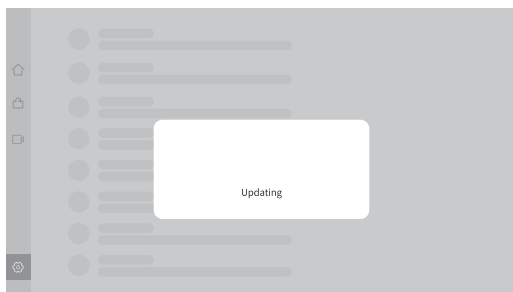

# リモートコントローラー

1. リモコンを使用するには、2つの単4形電池が必要です。
2. リモコンの電源ボタン(🔌)を短く押すと、Kandao Meeting Sのスリープモードとスタンバイモード両方を制御します。リモコンの電源ボタン(🔌)を3秒間押すと、Kandao Meeting Sの電源をオフにすることができます。Kandao Meeting Sの電源は、オフになっている場合、Kandao Meeting S本体の電源スイッチを長押しして、再度カメラの電源を入れることができます。(リモコンでKandao Meeting Sの電源をオンにすることができません)
3. リモコンの右上にあるカーソルキー(☰)を押すと、デスクトップに小さな矢印カーソル(☞)が表示されます。リモコンは、エアマウスとして使用でき、リモコンを回転させながら「OK」ボタンを押すと、システムを制御できます。

リモコンがKandao Meeting Sとペアリングされていない場合は、次の2つの方法を使用してペアリングできます。

1. 自動ペアリング: リモコンの「OK」ボタンと「VOL-」ボタンを同時に3秒間押すと、リモコンのインジケータライトが点滅し、リモコンがペアリングモードになります。ペアリングが成功した後、画面に「リモコンが接続されました」と表示されます。
2. 手動ペアリング(テレビ/ディスプレイに接続して使用する場合): リモコンの「OK」ボタンと「VOL-」ボタンを同時に3秒間押し続けると、インジケータライトが点滅するとリモコンがペアリングモードになり、マウスを使用してに接続します。Kandao Meeting Sの[設定]-[Bluetooth]メニューに入り、Kandao Meeting Sを選択します。ペアリング後、画面に「リモコンが接続されました」というプロンプトが表示されます。

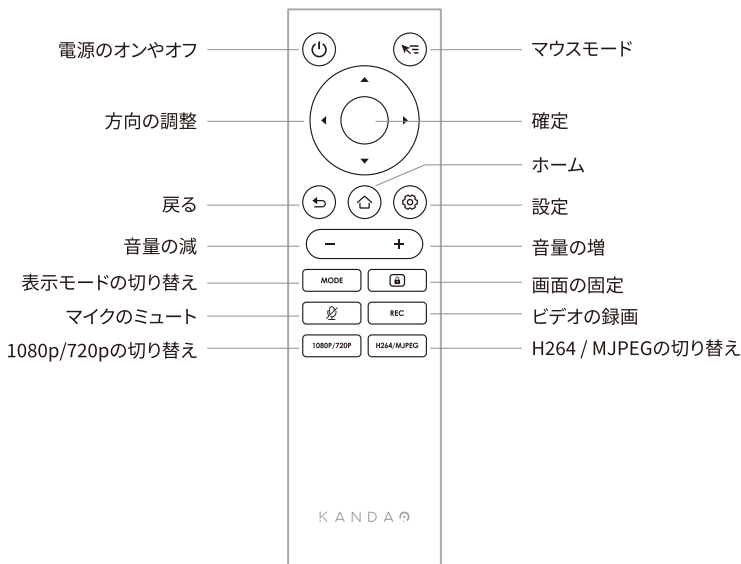

※詳細な手順については、次のURLにアクセスして、ご確認ください:

[www.kandaovr.com/resource/Kandao\\_Meeting\\_Pro\\_User\\_Guide.pdf](http://www.kandaovr.com/resource/Kandao_Meeting_Pro_User_Guide.pdf)

# 免責事項

- ① これらのすべての規約を読んだ上で、従ってください。
- ② すべての警告をお読みください。
- ③ すべての指示に従ってください。
- ④ ラジエーター、ヒーター、ストーブなどの熱源の近くでは使用しないでください。
- ⑤ Kandaoが提供するコンポーネントとアクセサリのみを使用してください。
- ⑥ すべての修理作業は、資格のある担当者に依頼してください。電源コードやプラグの損傷、異物混入や物体の落下で雨や湿気により正常に動作しないなど、機器がどのような損傷を受けても、修理が必要です。

## カメラのセキュリティ

警告: 次の予防措置に従わないと、感電や火災により重傷を負ったり死亡したり、Kandao Meeting S が損傷したりする可能性があります。カメラとアクセサリを使用する前に、それらが元の状態であることを確認してください。セキュリティ上の理由から、Kandao Meeting S に付属の純正アクセサリまたは購入した純正アクセサリのみを使用できます。Kandaoが推奨していないその他の部品、付属品、充電器を使用すると、火災、感電、または死亡の原因となる可能性があります。許可されていないアクセサリまたは部品の使用によって生じた損傷は、保証の対象外です。

- ① 不安定なところに製品を置いたり固定したりしないでください。  
この注意事項に従わないと、製品が緩んだり脱落したりして、事故や装置の損傷を引き起こす可能性があります。
- ② 外部電源接続を使用し、サードパーティの電源装置のすべての安全ガイドラインに従ってください。
- ③ Kandao Meeting Sのレンズは、ガラス製です。レンズが破損している場合は、壊れたレンズ/ガラスに傷がつかないように注意して取り扱ってください。
- ④ 通常の使用では、カメラの温度が上昇する場合があります。これが発生した場合は、本製品の電源を切り、冷ましてから再度使用してください。
- ⑤ この製品はおもちゃではなく、地域のすべての法律、規制、および制限を遵守する責任はお客様にあります。
- ⑥ 本製品を不正な監視、秘密の写真撮影、または個人のプライバシー規制に違反する方法で使用しないでください。
- ⑦ 注意事項: カメラを非常に寒い場所や暑い場所に置かないでください。非常に寒いまたは暑い状況では、カメラが一時的に正常に動作しなくなる可能性があります。

- ⑧ 警告:本製品の2つのレンズは、保護されておりません。注意しないと傷が付きやすくなります。レンズを表面に置かないでください。レンズの傷は保証の対象外です。



この記号は、地域の法律および規制に従って、製品を家庭廃棄物とは別に廃棄する必要があることを示しています。製品寿命が終わりましたら、地方自治体が指定する回収場所にご持参ください。廃棄物の分別回収とリサイクルは、天然資源の保護に役立ちます。また、人の健康に役立つ方法でリサイクルされていることを確認してください。

Changes or modifications not expressly approved by the party responsible for compliance could void the user's authority to operate the equipment. This equipment has been tested and found to comply with the limits for a Class B digital device, pursuant to Part 15 of the FCC Rules. These limits are designed to provide reasonable protection against harmful interference in a residential installation. This equipment generates, uses and can radiate radio frequency energy and, if not installed and used in accordance with the instructions, may cause harmful interference to radio communications. However, there is no guarantee that interference will not occur in a particular installation.

If this equipment does cause harmful interference to radio or television reception, which can be determined by turning the equipment off and on, the user is encouraged to try to correct the interference by one or more of the following measures:

- Reorient or relocate the receiving antenna.
- Increase the separation between the equipment and receiver.
- Connect the equipment into an outlet on a circuit different from that to which the receiver is connected.
- Consult the dealer or an experienced radio/TV technician for help.

This equipment complies with FCC radiation exposure limits set forth for an uncontrolled environment. End user must follow the specific operating instructions for satisfying RF exposure compliance. This transmitter must not be co-located or operating in conjunction with any other antenna or transmitter.

The portable device is designed to meet the requirements for exposure to radio waves established by the Federal Communications Commission (USA). These requirements set a SAR limit of 1.6 W/kg averaged over one gram of tissue. The highest SAR value reported under this standard during product certification for use when properly worn on the body

This equipment complies with FCC radiation exposure limits set forth for an uncontrolled environment.

This device complies with Part 15 of the FCC Rules. Operation is subject to the following two conditions: (1) this device may not cause harmful interference, and (2) this device must accept any interference received, including interference that may cause undesired operation.



**CAUTION**

- Risk of explosion if the battery is replaced by an incorrect type;
- disposal of a battery into fire or a hot oven, or mechanically crushing or cutting of a battery, that can result in an explosion;
- leaving a battery in an extremely high temperature surrounding environment that can result in an explosion or the leakage of flammable liquid or gas;
- a battery subjected to extremely low air pressure that may result in an explosion or the leakage of flammable liquid or gas.

# Kandao Meeting S

ALL-IN-ONE CONFERENCE CAMERA

## KANDAO

[www.kandaovr.com](http://www.kandaovr.com)

Product Name: Kandao Meeting S Conferencing Camera

Model: MT0623

Manufacturer: KanDao Technology Co.,Ltd.

Address: 201 Sino-Steel building, Maqueling Industrial District,  
Maling Area, Yuehai Street, Nanshan, Shenzhen

产品名称: Kandao Meeting S视频会议机

型号: MT0623

制造商: 深圳看到科技有限公司

地址: 深圳市南山区粤海街道麻岭社区麻雀岭工业区中钢大厦201

FCC ID: 2ATPV-KDMT

CMIIT ID: 2021AP14134

