

# Car Refrigerator

## Use Manual

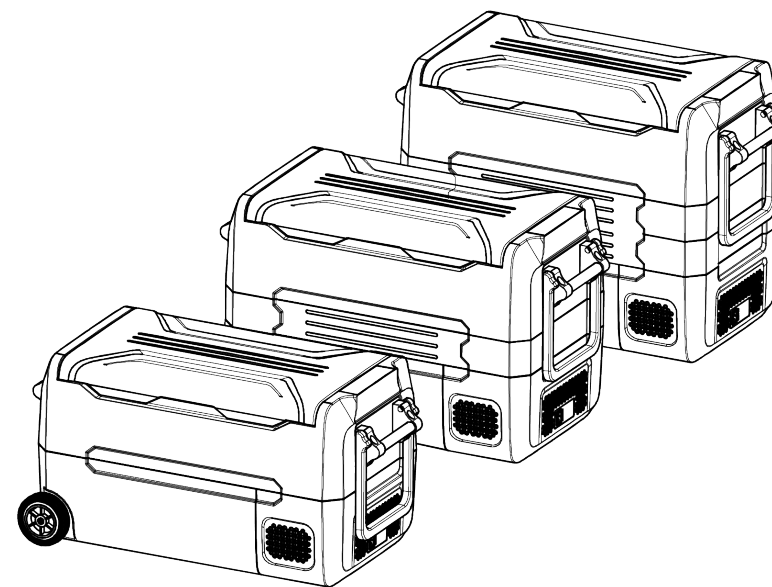

Applicable model 35/45/55L

NOTE: Please read this manual carefully before use to understand the function and operation requirements of the product.

# Contents

▶ English .....	01~07
Deutsch .....	08~14
Czech .....	07~21
France .....	22~28
España .....	29~35
Italia .....	36~42

## Introduction of Product Functions

- ◆ High-quality DC variable frequency compressor and drive module are adopted to build a high-efficiency, energy-saving, stable and reliable mobile refrigeration system.
- ◆ Microcomputer intelligent control system is easy to be operated, with accurate temperature control.
- ◆ Innovative intelligent dual temperature zone function, free switching of freezing/refrigeration functions to meet different storage needs.
- ◆ Compatible with a variety of power input, intelligent recognition of DC12 / 24 V voltage, meet the needs of various scenes, car, marine, home, outdoor, etc.
- ◆ With the function of voltage detection and low voltage protection, it can effectively prevent the car battery from over discharging.
- ◆ The inner container is made of grade plastic material, which is safe, anti-leakage and anti-odor.
- ◆ Built-in LED lighting, more convenient to use at night.
- ◆ High-definition LED digital display.
- ◆ Intelligent touch operation buttons and keyboard child lock function to prevent false trigger.

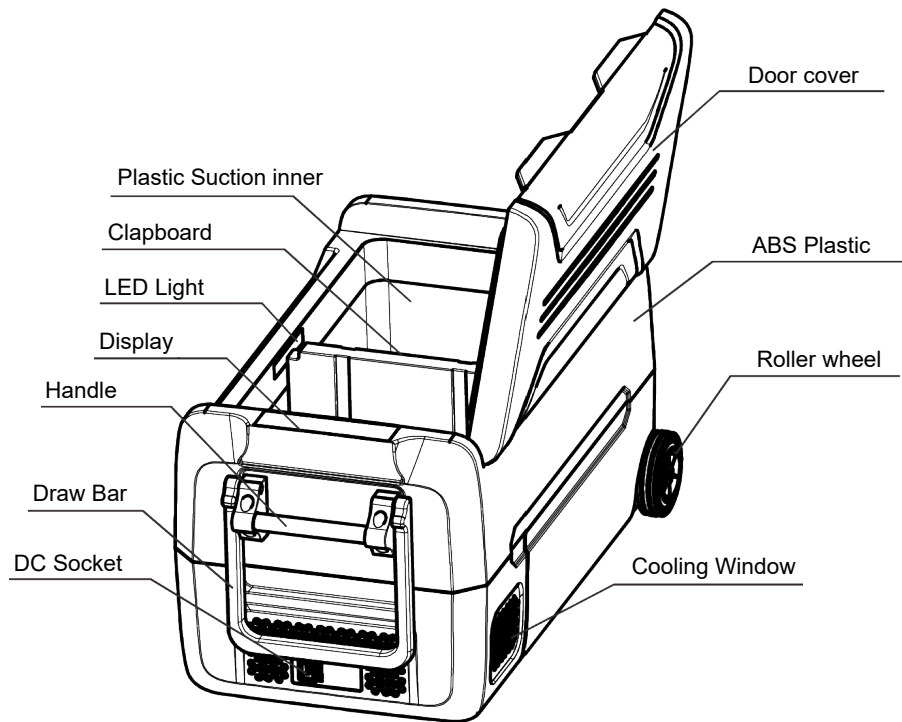

## Product Safety

- ◆ Do not touch the exposed power cord with your hands
- ◆ When using this product on board, please make sure that the power supply lines and fuses have enough carrying current
- ◆ If the AC device is used in the car, RV and yacht, it must be installed by professional personnel
- ◆ Make sure the power connection is correct
- ◆ Do not immerse this product in water
- ◆ Do not put cans, beer, etc. into the refrigerator for low temperature freezing
- ◆ Do not place any electrical equipment in the refrigerator
- ◆ Only professional personnel are required for maintenance service, or please contact your seller
- ◆ Do not expose the product to the rain or strong sunlight for a long time
- ◆ After receiving and unpacking the refrigerator, please leave it standing for more than 6 hours before use it

## Precautions for Use

- ① When using the refrigerator, please place it in a well ventilated place, which is conducive to heat dissipation. Especially, the gap between the cooling hole on the compression side and other objects must be greater than 100 mm, so as to prevent high temperature from causing failure or affecting the refrigeration effect.
- ② Do not keep the door open for a long time. The temperature difference between the inside and outside of the refrigerator will cause the refrigerator to form frost and affect the cooling effect.
- ③ Do not clean the refrigerator under water.
- ④ Do not use the refrigerator near the heat source, it will reduce the refrigeration performance of the refrigerator.
- ⑤ Please use the refrigerator on a flat surface, do not use it on uneven ground for a long time, it may affect the service life of the refrigerator and reduce the cooling efficiency.

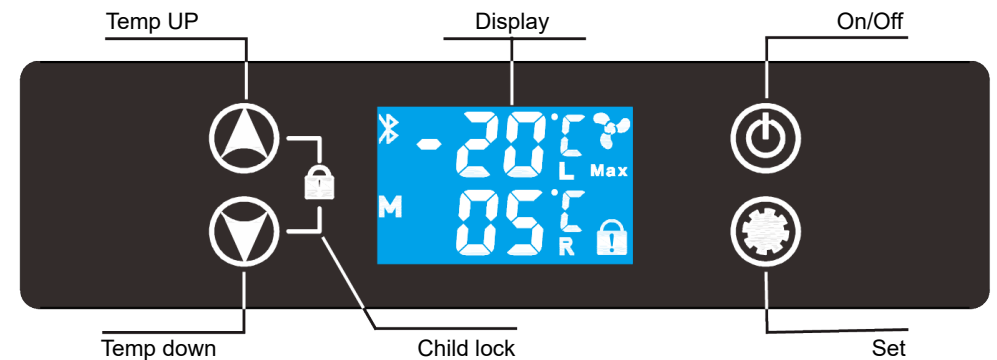

## Introduction of Operating

Temperature control range: - 20 ℃ ~ 20 ℃

Standard voltage input range: DC 12V / 24V, maximum not exceeding DC 30V

### 1. Refrigerator opening and closing

Connect the correct DC 12 / 24 V power supply. If the refrigerator is in standby mode, the "---" symbol will be displayed in the middle of the display screen after the refrigerator completes the self-test. At this time, long press the on / off button for 2 seconds to complete the start-up. After the start-up, the display screen will normally display the current temperature in the container, working mode and other characters. After the start-up delay (1 minute preset from the factory), the refrigerator works in the working mode, and the compressor starts to work for refrigeration. To turn off the refrigerator, press the on / off button for 3 seconds while the control panel is unlocked.

### 2. Refrigerator control panel locking and unlocking

If the control panel is locked (the child lock icon in the lower right corner of the display is on), press and hold the "up / down" button for 3 seconds at the same time to release the lock. If there is no operation for 20 seconds, it will automatically enter the control panel lock state.

### 3. Set the refrigerator temperature

When the control panel is unlocked, press the "up / down" key to adjust the temperature rise or fall of the refrigerator (a group of temperature values on the display screen flicker to display the current setting value. Each time you press the button, the temperature rises or falls by 1 degree. If you hold the button, you can quickly adjust to the desired temperature value. If there is no change within 5 seconds, the setting value will be saved automatically.

### 4. Set the compressor working mode

When the control panel is unlocked, press the "set" button to freely switch the compressor working mode "Eco / Max". If you need to cool down to a lower temperature quickly, you can use the "MAX" mode. If you only need to use the refrigeration or heat preservation function, you can set it to the "ECO" mode to save energy and power.

### 5. Set the low voltage protection function

This product has the function of low voltage protection. When it detects that the battery voltage is lower than the set value, it will automatically turn off the compressor to prevent over discharge from damaging the battery or causing the car unable to start normally. At this time, the screen will display "E1" code prompt. If the voltage returns to normal, the refrigerator will automatically enter the working state one minute later. The factory default is "Medium". If you need to change it, please follow the following steps:

a: Unlock control panel.

b: Long press the "set" button for 3 seconds, release it after hearing the buzzer "Di", and then press the "set" button one time. At this time, one of the battery protection level icons "L, M, H" on the display will flash, and then press the "up / down" button to change the setting.

Specific value refer to the table below:

Battery protection	12 V turn off	12 V Turn on	24 V turn off	24 V Turn on
Low grade - L	9.6 V	10.9 V	21.3 V	22.7 V
Medium - M	10.4 V	11.7 V	22.8 V	24.2 V
High grade-H	11.1 V	12.4 V	24.3 V	25.7 V

### WARNING!

1.If your refrigerator enters the battery protection in advance, it may be because your power supply voltage is insufficient and the low voltage protection value is set too high, or your DC power supply wiring is improper and cannot provide enough current. Check whether the power supply wiring is appropriate, and consider appropriately lowering the battery protection gear.

2.In order not to affect the normal start of the car, it is recommended to set the protection level at "H"when using the refrigerator on the car.

### 6. Single and double temperature zone function

This product has the function of automatically identifying the temperature zone. Inserting the middle partition, the default is double temperature zone. The left zone is the freezing zone, and the right zone is the refrigeration zone. At this time, the temperature of the freezing zone can be adjusted. Remove the middle partition as a single temperature zone, and the temperature is subject to the actual set value.

## Cleaning and Maintenance

Before cleaning, it is necessary to disconnect the power supply, and wipe the inner and outer surfaces of the refrigerator with a cleaning cloth dipped with an appropriate amount of water or detergent. It is not allowed to wash with water directly to avoid damaging electrical components.

When the refrigerator is not used for a long time, it is necessary to clean the inside and outside of the refrigerator and keep it dry, and take moisture-proof and dust-proof measures to avoid mildew and peculiar smell inside the refrigerator.

## Error Code Description

When the compressor, module, fan and temperature sensor are abnormal and the input voltage is too low, the error code will appear on the display screen, and the compressor will stop working. After the abnormality is eliminated, unplug the power supply and plug it in again, the temperature in the refrigerator can be displayed normally, and the compressor cooling mode will start to work after 1 minute.

Specific value refer to the table below:

Error	Problem	Solution
E 0	The temperature sensing head is damaged	Please check or replace the temperature sensor
E 1	Input voltage is too low	Please check the input voltage and adjust the battery protection level
E 2	DC fan over current protection	Please check the cooling fan
E 3	Abnormal start of compressor	Please turn off the power and let it stand for 30 minutes
E 4	Abnormal compressor speed	Please adjust compressor operation mode (MAX/ECO)
E 5	Module temperature too high	Please move the refrigerator to a ventilated place to lower the module temperature

## Troubleshooting

### ◆ If the product does not work properly

1. Check whether the power is on
2. Check whether the voltage is too low
3. Check all connections from battery to refrigerator for looseness or poor contact
4. Check the fuse
5. Check whether the refrigerator is turned on
6. Check whether the temperature set too high

### ◆ If the refrigeration performance is poor

1. Too much food is put in the refrigerator
2. The temperature of the food in the refrigerator is too high
3. The door is not closed properly
4. Whether the door seal (sealing ring) is damaged
5. Whether the ventilation around the refrigerator is good
6. The environment temperature is too high
7. Incorrect temperature setting

### ◆ You can hear the sound of "water flowing" in the refrigerator

This is normal. It is caused by the flow of refrigerant

### ◆ When the refrigerator starts, the sound is loud

1. Check whether the refrigerator is placed on a flat horizontal surface for use
2. Check the surrounding objects for vibration
3. At the moment of starting the compressor, when the motor runs from static to high speed, the sound will be a little louder. After the speed is stable, the sound will decrease. It is a normal phenomenon

### ◆ There are water drops around the shell or door seal

It is normal for moisture in humid air to liquefy and condense into water droplets when it comes into contact with a lower temperature shell











## Technical parameter

Model	35L	45L	55L
Input voltage	DC 12V/24V, AC110-240V		
Temperature control range	-20°C~20°C		
Cryogen	R134a		
Insulation material	polyurethane foam		
Rated power	45W±20%		
Rated current	3.75A/1.875A		
Net weight	13.3Kg	14.2Kg	15.0Kg
Product size (L * W * H) mm	726*390*373	726*390*443	726*390*513
Packing Size (L * W * H)mm	704*440*442	704*440*5122	704*440*582

### Standard packing list

- 1 \* Car refrigerator
- 1\* DC cable
- 1\* AC cable and adapter

**Recommendations for Optimum Storage Temperature**

	Purified water	5 °C
	Drinks	5 °C
	Fresh juice	8-10 °C
	Red wine	13 °C
	Fruits	5-8 °C
	Vegetables	3-10 °C
	Cooked Food	4 °C
	Seafood	-3 °C
	Meat	-18 °C
	Frozen Foods	-18 °C

# Contents

English ..... 01~07

▶ Deutsch ..... 08~14

Czech ..... 15~21

France ..... 22~28

España ..... 29~35

Italia ..... 36~42

## Einführung von Produktfunktionen

- ◆ Hochwertiger DC-Kompressor mit variabler Frequenz und Antriebsmodul werden verwendet, um ein hocheffizientes, energiesparendes, stabiles und zuverlässiges mobiles Kühlsystem aufzubauen.
- ◆ Das intelligente Steuersystem des Mikrocomputers ist einfach zu bedienen und bietet eine genaue Temperaturregelung.
- ◆ Innovative intelligente Doppeltemperaturzonenfunktion, freies Umschalten der Gefrier-/Kühlfunktionen, um unterschiedliche Lageranforderungen zu erfüllen.
- ◆ Kompatibel mit einer Vielzahl von Leistungseingängen, intelligente Erkennung von DC12 / 24 V-Spannung, erfüllt die Anforderungen verschiedener Szenen, Auto, Marine, Zuhause, Outdoor usw.
- ◆ Mit der Funktion der Spannungserkennung und des Niederspannungsschutzes kann eine Überentladung der Autobatterie wirksam verhindert werden.
- ◆ Der Innenbehälter besteht aus hochwertigem Kunststoffmaterial, das sicher, auslaufsicher und geruchsneutral ist.
- ◆ Eingebaute LED-Beleuchtung, bequemer in der Nacht zu verwenden.
- ◆ Hochauflösende LED-Digitalanzeige.
- ◆ Intelligente Touch-Bedientasten und Tastatur-Kindersicherungen, um Fehlauslösungen zu verhindern.

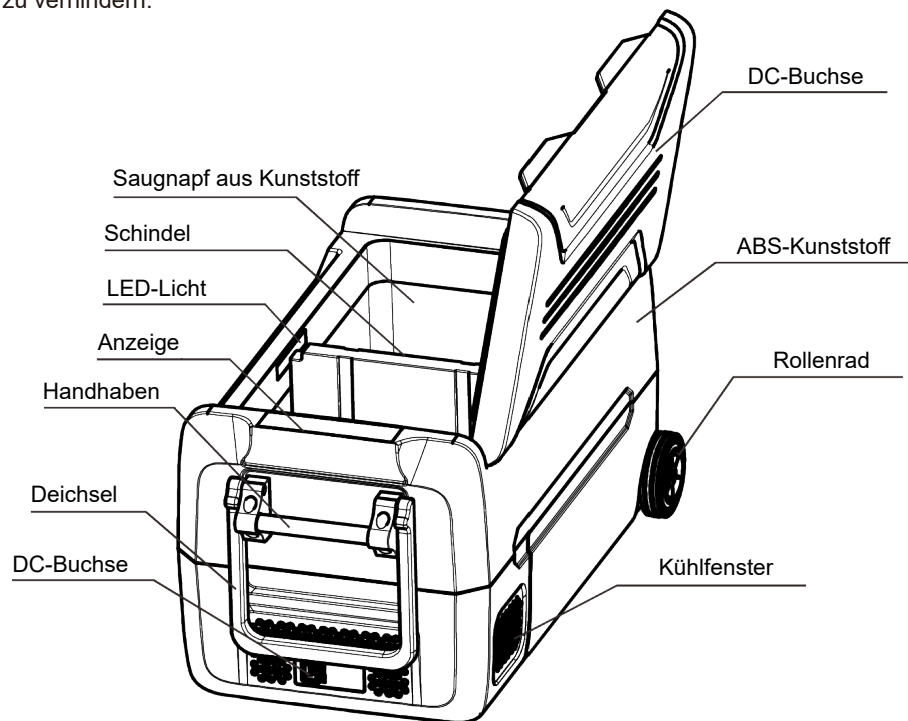

## Produktsicherheit

- ◆ Berühren Sie das freiliegende Netzkabel nicht mit Ihren Händen
- ◆ Wenn Sie dieses Produkt an Bord verwenden, achten Sie bitte darauf, dass die Stromversorgungsleitungen und Sicherungen ausreichend Strom führen
- ◆ Wenn das AC-Gerät im Auto, Wohnmobil und in der Yacht verwendet wird, muss es von Fachpersonal installiert werden
- ◆ Stellen Sie sicher, dass der Stromanschluss korrekt ist
- ◆ Tauchen Sie dieses Produkt nicht in Wasser
- ◆ Stellen Sie keine Dosen, Bier usw. zum Tiefkühlen in den Kühlschrank
- ◆ Stellen Sie keine elektrischen Geräte in den Kühlschrank
- ◆ Für die Wartung ist nur professionelles Personal erforderlich, oder wenden Sie sich bitte an Ihren Verkäufer
- ◆ Setzen Sie das Produkt nicht längere Zeit Regen oder starker Sonneneinstrahlung aus
- ◆ Nachdem Sie den Kühlschrank erhalten und ausgepackt haben, lassen Sie ihn bitte länger als 6 Stunden stehen, bevor Sie ihn benutzen

## Vorsichtsmaßnahmen für die Verwendung

- ① Wenn Sie den Kühlschrank verwenden, stellen Sie ihn bitte an einem gut belüfteten Ort auf, der der Wärmeableitung förderlich ist. Insbesondere muss der Spalt zwischen dem Kühlloch auf der Kompressionsseite und anderen Objekten größer als 100 mm sein, um zu verhindern, dass hohe Temperaturen einen Ausfall verursachen oder den Kühleffekt beeinträchtigen.
- ② Lassen Sie die Tür nicht lange offen. Der Temperaturunterschied zwischen dem Inneren und dem Äußeren des Kühlschranks führt dazu, dass der Kühlschrank Reif bildet und die Kühlwirkung beeinträchtigt.
- ③ Reinigen Sie den Kühlschrank nicht unter Wasser.
- ④ Verwenden Sie den Kühlschrank nicht in der Nähe der Wärmequelle, da dies die Kühlleistung des Kühlschranks verringert.
- ⑤ Bitte verwenden Sie den Kühlschrank auf einer ebenen Fläche, verwenden Sie ihn nicht längere Zeit auf unebenem Boden, dies kann die Lebensdauer des Kühlschranks beeinträchtigen und die Kühlleistung verringern.

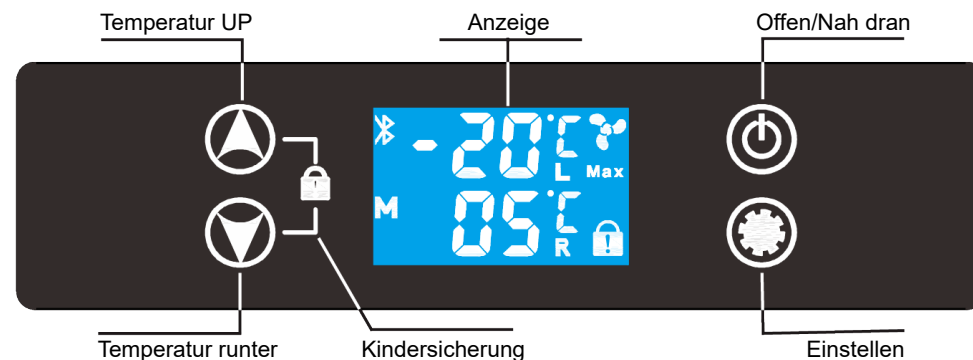



## Einführung in den Betrieb

Temperaturregelbereich: - 20 °C ~ 20 °C

Standard-Eingangsspannungsbereich: DC 12 V / 24 V, maximal DC 30 V nicht überschreiten

### 1. Kühlschrank öffnen und schließen

Schließen Sie die richtige DC 12 / 24 V Spannungsversorgung an. Wenn sich der Kühlschrank im Standby-Modus befindet, wird das Symbol „---“ in der Mitte des Anzeigebildschirms angezeigt, nachdem der Kühlschrank den Selbsttest abgeschlossen hat. Halten Sie zu diesem Zeitpunkt die Ein- / Aus-Taste 2 Sekunden lang gedrückt, um den Startvorgang abzuschließen. Nach dem Start zeigt der Bildschirm normalerweise die aktuelle Temperatur im Behälter, den Arbeitsmodus und andere Zeichen an. Nach der Startverzögerung (1 Minute ab Werk vor eingestellt) arbeitet der Kühlschrank im Arbeitsmodus und der Kompressor beginnt mit der Arbeit für die Kühlung. Um den Kühlschrank auszuschalten, drücken Sie die Ein-/Aus-Taste 3 Sekunden lang, während das Bedienfeld entsperrt ist.

### 2. Sperren und Entsperren des Bedienfelds des Kühlschranks

Wenn das Bedienfeld gesperrt ist (das Kindersicherungssymbol in der unteren rechten Ecke des Displays leuchtet), drücken und halten Sie gleichzeitig die „Hoch/Runter“-Taste für 3 Sekunden, um die Sperre aufzuheben. Wenn 20 Sekunden lang keine Bedienung erfolgt, wird das Bedienfeld automatisch gesperrt.

### 3. Stellen Sie die Kühlschranktemperatur ein

Wenn das Bedienfeld entsperrt ist, drücken Sie die Taste "Auf / Ab", um den Temperaturanstieg oder -abfall des Kühlschranks einzustellen (eine Gruppe von Temperaturwerten auf dem Anzeigebildschirm flackert, um den aktuellen Einstellwert anzuzeigen. Jedes Mal, wenn Sie die Taste drücken, die Temperatur steigt oder fällt um 1 Grad. Wenn Sie die Taste gedrückt halten, können Sie schnell auf den gewünschten Temperaturwert einstellen. Wenn innerhalb von 5 Sekunden keine Änderung erfolgt, wird der Einstellwert automatisch gespeichert.

### 4. Stellen Sie den Arbeitsmodus des Kompressors ein

Wenn das Bedienfeld entsperrt ist, drücken Sie die Taste "Set", um den Kompressor-Arbeitsmodus "Eco / Max" frei umzuschalten. Wenn Sie schnell auf eine niedrigere Temperatur abkühlen müssen, können Sie den „MAX“-Modus verwenden. Wenn Sie nur die Kühl- oder Warmluftfunktion verwenden müssen, können Sie ihn auf den „ECO“-Modus einstellen, um Energie und Strom zu sparen

### 5. Stellen Sie die Unterspannungsschutzfunktion ein

Dieses Produkt hat die Funktion des Niederspannungsschutzes. Wenn festgestellt wird, dass die Batteriespannung unter dem eingestellten Wert liegt, schaltet es den Kompressor automatisch aus, um zu verhindern, dass eine Überentladung die Batterie beschädigt oder das Auto nicht normal starten kann. Zu diesem Zeitpunkt zeigt der Bildschirm die Code-Eingabeaufforderung „E1“ an. Wenn die Spannung wieder normal wird, wechselt der Kühlschrank eine Minute später automatisch in den Betriebszustand. Die Werkseinstellung ist „Mittel“. Wenn Sie es ändern müssen, gehen Sie bitte wie folgt vor:

a: Bedienfeld entsperren.

b: Halten Sie die „Set“-Taste 3 Sekunden lang gedrückt, lassen Sie sie los, nachdem Sie den Summer „Di“ gehört haben, und drücken Sie dann einmal die „Set“-Taste. Zu diesem Zeitpunkt blinkt eines der Batterieschutzstufen-Symbole „L, M, H“ auf dem Display, und drücken Sie dann die „Hoch/Runter“-Taste, um die Einstellung zu ändern.

## Spezifische Werte siehe Tabelle unten:

Batterieschutz	12 V schalte aus	12 V Einschalten	24 V schalte aus	24 V Einschalten
Niedrige Klasse - L	9.6 V	10.9 V	21.3 V	22.7 V
Mittel - M	10.4 V	11.7 V	22.8 V	24.2 V
Hochgradigen-H	11.1 V	12.4 V	24.3 V	25.7 V

### WARNUNG!

1. Wenn Ihr Kühlschrank vorzeitig in den Batterieschutz eintritt, kann dies daran liegen, dass Ihre Versorgungsspannung nicht ausreicht und der Niederspannungsschutzwert zu hoch eingestellt ist, oder dass Ihre Gleichstromversorgungsverdrahtung nicht ordnungsgemäß ist und nicht genügend Strom liefern kann. Prüfen Sie, ob die Stromversorgungsverdrahtung angemessen ist, und ziehen Sie in Betracht, das Batterieschutzgerät entsprechend abzusenden.

2. Um den normalen Start des Autos nicht zu beeinträchtigen, wird empfohlen, die Schutzstufe auf „H“ einzustellen, wenn der Kühlschrank im Auto verwendet wird.

### 6. Einzelne und doppelte Temperaturzonenfunktion

Dieses Produkt hat die Funktion, die Temperaturzone automatisch zu identifizieren. Wenn Sie die mittlere Trennwand einsetzen, ist die Standardeinstellung eine doppelte Temperaturzone. Die linke Zone ist die Gefrierzone und die rechte Zone ist die Kühlzone. Zu diesem Zeitpunkt kann die Temperatur der Gefrierzone eingestellt werden. Entfernen Sie die mittlere Trennwand als einzelne Temperaturzone, und die Temperatur unterliegt dem tatsächlich eingestellten Wert.

## Reinigung und Instandhaltung

Vor der Reinigung ist es notwendig, die Stromversorgung zu trennen und die Innen- und Außenflächen des Kühlschranks mit einem Reinigungstuch abzuwischen, das in eine angemessene Menge Wasser oder Reinigungsmittel getaucht wurde. Es ist nicht erlaubt, direkt mit Wasser zu waschen, um eine Beschädigung elektrischer Komponenten zu vermeiden. Wenn der Kühlschrank längere Zeit nicht benutzt wird, ist es notwendig, das Innere und Äußere des Kühlschranks zu reinigen und trocken zu halten und feuchtigkeits- und staubdichte Maßnahmen zu ergreifen, um Schimmel und eigenartigen Geruch im Kühlschrank zu vermeiden.

## Beschreibung des Fehlercodes

Wenn der Kompressor, das Modul, der Lüfter und der Temperatursensor anomal sind und die Eingangsspannung zu niedrig ist, wird der Fehlercode auf dem Anzeigebildschirm angezeigt und der Kompressor hört auf zu arbeiten. Nachdem die Anomalie behoben ist, trennen Sie die Stromversorgung und stecken Sie sie wieder ein, die Temperatur im Kühlschrank kann normal angezeigt werden und der Kompressorkühlmodus beginnt nach 1 Minute zu arbeiten.



Die Codebeschreibung ist in der folgenden Tabelle aufgeführt:

Fehler	Problem	Lösung
E 0	Der Temperaturmesskopf ist beschädigt	Bitte überprüfen oder ersetzen Sie den Temperatursensor
E 1	Eingangsspannung ist zu niedrig	Bitte überprüfen Sie die Eingangsspannung und passen Sie die Batterieschutzstufe an
E 2	DC-Lüfter-Überstromschutz	Bitte überprüfen Sie den Lüfter
E 3	Abnormaler Start des Kompressors	Please turn off the power and let it stand for 30 minutes
E 4	Abnormale Kompressordrehzahl	Bitte Kompressorbetriebsart anpassen (MAX/ECO)
E 5	Modultemperatur zu hoch	Bitte bringen Sie den Kühlschrank an einen belüfteten Ort, um die Modultemperatur zu senken

## Fehlerbehebung

### ◆ Wenn das Produkt nicht richtig funktioniert

1. Prüfen Sie, ob das Gerät eingeschaltet ist
2. Prüfen Sie, ob die Spannung zu niedrig ist
3. Überprüfen Sie alle Verbindungen von der Batterie zum Kühlschrank auf Lockerheit oder schlechten Kontakt
4. Überprüfen Sie die Sicherung
5. Prüfen Sie, ob der Kühlschrank eingeschaltet ist
6. Prüfen Sie, ob die Temperatur zu hoch eingestellt ist

### ◆ Wenn die Kühlleistung schlecht ist

1. Zu viele Lebensmittel werden in den Kühlschrank gestellt
2. Die Temperatur der Lebensmittel im Kühlschrank ist zu hoch
3. Die Tür ist nicht richtig geschlossen
4. Ob die Türdichtung (Dichtring) beschädigt ist
5. Ob die Belüftung rund um den Kühlschrank gut ist
6. Die Umgebungstemperatur ist zu hoch
7. Falsche Temperatureinstellung

### ◆ Sie können das Geräusch von "fließendem Wasser" im Kühlschrank hören

Das ist normal. Es wird durch den Fluss des Kältemittels verursacht

### ◆ Wenn der Kühlschrank startet, ist das Geräusch laut

1. Prüfen Sie, ob der Kühlschrank für den Gebrauch auf einer ebenen, horizontalen Fläche steht
2. Überprüfen Sie die umgebenden Objekte auf Vibrationen
3. Beim Starten des Kompressors, wenn der Motor von statischer auf hohe Drehzahl läuft, ist das Geräusch etwas lauter. Nachdem die Geschwindigkeit stabil ist, nimmt der Ton ab. Es ist ein normales Phänomen

### ◆ Es befinden sich Wassertropfen um die Schale oder die Türdichtung herum

Es ist normal, dass sich Feuchtigkeit in feuchter Luft verflüssigt und zu Wassertröpfchen kondensiert, wenn sie mit einer Schale mit niedrigerer Temperatur in Kontakt kommt











## Technische Parameter

Modell	35L	45L	55L
Eingangsspannung	DC 12V/24V, AC110-240V		
Temperaturregelbereich	-20°C~20°C		
kryogen	R134a		
Dämm Material	Polyurethanschaum		
Nennleistung	45W±20%		
Nennstrom	3.75A/1.875A		
Reingewicht	13.3Kg	14.2Kg	15.0Kg
Produktgröße (L * W * H) mm	726*390*373	726*390*443	726*390*513
Packungsgröße (L * W * H)mm	704*440*442	704*440*5122	704*440*582

### Standard-Packliste

- 1\* Autokühlschrank
- 1\* DC-Kabel
- 1\* AC-Kabel und Adapter

## Empfehlungen für die optimale Lagertemperatur

	Gereinigtes Wasser	5 °C
	Getränke	5 °C
	Fresh juice	8-10 °C
	Rotwein	13 °C
	Früchte	5-8 °C
	Gemüse	3-10 °C
	Gekochtes Essen	4 °C
	Meeresfrüchte	-3 °C
	Fleisch	-18 °C
	Gefrorenes Essen	-18 °C

# Contents

English .....	01~07
Deutsch .....	08~14
► Czech .....	15~21
France .....	22~28
España .....	29~35
Italia .....	36~42

## Zavedení funkcí produktu

- ◆ Vysoce kvalitní stejnosměrný frekvenční kompresor a pohonný modul jsou použity k vytvoření vysoce účinného, energeticky úsporného, stabilního a spolehlivého mobilního chladicího systému.
- ◆ Inteligentní řídicí systém mikropočítače se snadno ovládá a umožňuje přesnou regulaci teploty.
- ◆ Inovativní inteligentní funkce dvou teplotních zón, volné přepínání funkcí mražení/chlazení pro různé potřeby skladování.
- ◆ Kompatibilní s různými vstupy napájení, inteligentní rozpoznávání napětí DC12 / 24 V, splňuje potřeby různých scén, automobilů, lodí, domácností, venkovních prostor atd.
- ◆ Díky funkci detekce napětí a ochraně proti nízkému napětí může účinně zabránit nadměrnému vybití autobaterie.
- ◆ Vnitřní nádoba je vyrobena z kvalitního plastového materiálu, který je bezpečný, odolný proti úniku a zápachu.
- ◆ Vestavěné LED osvětlení, pohodlnější použití v noci.
- ◆ Digitální displej LED s vysokým rozlišením.
- ◆ Inteligentní dotyková tlačítka a funkce dětské pojistky klávesnice zabraňují falešnému spuštění.

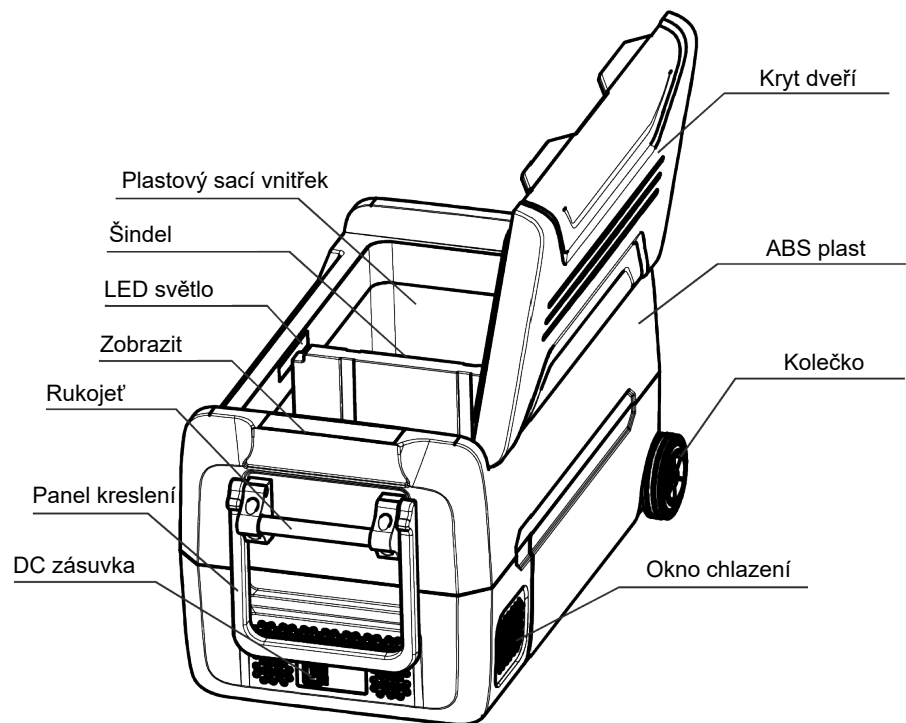

## Bezpečnost výrobků

- ◆ Nedotýkejte se rukama odkrytého napájecího kabelu.
- ◆ Při používání tohoto výrobku na palubě se ujistěte, že napájecí vedení a pojistky mají dostatečný proud.
- ◆ Pokud se střídavý přístroj používá v automobilu, obytném voze a na jachtě, musí jej instalovat odborný personál.
- ◆ Zkontrolujte, zda je připojení napájení správné.
- ◆ Neponořujte tento výrobek do vody.
- ◆ Do chladničky nevkládejte plechovky, pivo apod., abyste je mohli zmrazit při nízké teplotě.
- ◆ Do chladničky neumísťujte žádné elektrické zařízení.
- ◆ Pro údržbu je nutný pouze odborný personál nebo se obraťte na svého prodejce.
- ◆ Nevystavujte výrobek dlouhodobě dešti nebo silnému slunečnímu záření.
- ◆ Po obdržení a vybalení chladničky ji před použitím nechte stát déle než 6 hodin.

## Bezpečnostní opatření pro použití

- ① Při používání chladničky ji umístěte na dobře větrané místo, které napomáhá odvodu tepla. Zejména mezera mezi chladicím otvorem na kompresní straně a ostatními předměty musí být větší než 100 mm, aby vysoká teplota nezpůsobila poruchu nebo neovlivnila chladicí účinek.
- ② Dveře nenechávejte dlouho otevřené. Teplotní rozdíl mezi vnitřní a vnější stranou chladničky způsobí, že se v chladničce vytvoří námraza a ovlivní chladicí účinek.
- ③ Chladničku nečistěte pod vodou.
- ④ Nepoužívejte chladničku v blízkosti zdroje tepla, snižuje to chladicí výkon chladničky.
- ⑤ Chladničku používejte na rovném povrchu, nepoužívejte ji dlouhodobě na nerovném povrchu, mohlo by to ovlivnit životnost chladničky a snížit účinnost chlazení.

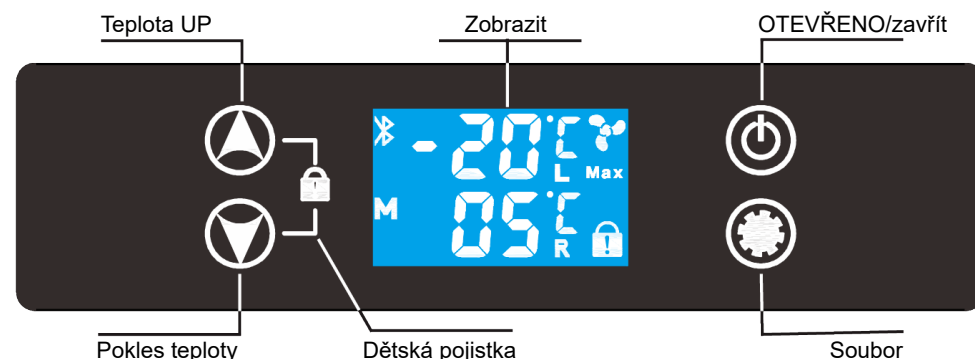

## Zavedení provozu

Rozsah regulace teploty: - 20 °C ~ 20 °C

Standardní rozsah vstupního napětí: DC 12V / 24V, maximálně nepřesahující 30V DC

### 1. Otevírání a zavírání chladničky

Připojte správný napájecí zdroj DC 12 / 24 V. Pokud je chladnička v pohotovostním režimu, po dokončení autotestu se uprostřed obrazovky zobrazí symbol "---". V této chvíli dlouze stiskněte tlačítko zapnutí/vypnutí na 2 sekundy, abyste dokončili spuštění. Po spuštění se na obrazovce displeje normálně zobrazí aktuální teplota v nádobě, pracovní režim a další znaky. Po uplynutí prodlevy spuštění (1 minuta přednastavená z výroby) pracuje chladnička v pracovním režimu a kompresor začne pracovat na chlazení. Chcete-li chladničku vypnout, stiskněte tlačítko zapnutí/vypnutí na 3 sekundy, když je ovládací panel odemčený.

### 2. Zamykání a odemykání ovládacího panelu chladničky

Pokud je ovládací panel uzamčen (svítí ikona dětské pojistky v pravém dolním rohu displeje), stiskněte a podržte současně tlačítko "nahoru/dolů" po dobu 3 sekund, čímž zámek uvolníte. Pokud po dobu 20 sekund neprovedete žádnou operaci, přejde ovládací panel automaticky do stavu uzamčení.

### 3. Nastavení teploty v chladničce

Když je ovládací panel odemčený, stiskněte tlačítko "nahoru / dolů" pro nastavení zvýšení nebo snížení teploty chladničky (skupina hodnot teploty na obrazovce displeje bliká a zobrazuje aktuální nastavenou hodnotu. Při každém stisknutí tlačítka se teplota zvýší nebo sníží o 1 stupeň. Pokud tlačítko podržíte, můžete rychle nastavit požadovanou hodnotu teploty. Pokud během 5 sekund nedojde ke změně, nastavená hodnota se automaticky uloží.

### 4. Nastavení pracovního režimu kompresoru

Po odemknutí ovládacího panelu stiskněte tlačítko "set" a volně přepněte pracovní režim kompresoru "Eco / Max". Pokud potřebujete rychle ochladit na nižší teplotu, můžete použít režim "MAX". Pokud potřebujete používat pouze funkci chlazení nebo uchování tepla, můžete nastavit režim "ECO", abyste ušetřili energii a výkon.

### 5. Nastavení funkce ochrany proti nízkému napětí

Tento výrobek má funkci ochrany proti nízkému napětí. Když zjistí, že napětí baterie je nižší než nastavená hodnota, automaticky vypne kompresor, aby se zabránilo poškození baterie nadměrným vybíjením nebo aby se auto nemohlo normálně nastartovat. V tomto okamžiku se na obrazovce displeje zobrazí výzva ke kódu "E1". Pokud se napětí vrátí do normálu, chladnička se po jedné minutě automaticky uvede do pracovního stavu. Výchozí tovární nastavení je "Střední". Pokud ji potřebujete změnit, postupujte podle následujících kroků:

a: Odemkněte ovládací panel.

b: Dlouze stiskněte tlačítko "set" na 3 sekundy, po zaznění bzučáku "Di" jej uvolněte a poté znovu stiskněte tlačítko "set". V tomto okamžiku začne na displeji blikat jedna z ikon úrovně ochrany baterie "L, M, H" a poté stiskněte tlačítko "nahoru/dolů" pro změnu nastavení.

Konkrétní hodnota je uvedena v tabulce níže:

Ochrana baterie	Vypnutí 12 V	12 V Zapnutí	24 V vypnout	24 V Zapnutí
Nízký stupeň - L	9.6 V	10.9 V	21.3 V	22.7 V
Střední - M	10.4 V	11.7 V	22.8 V	24.2 V
Vysoký stupeň H	11.1 V	12.4 V	24.3 V	25.7 V

### POZOR!

1. Pokud vaše chladnička vstoupí do ochrany baterie s předstihem, může to být způsobeno nedostatečným napájecím napětím a příliš vysokou nastavenou hodnotou ochrany proti nízkému napětí nebo nesprávným zapojením stejnosměrného napájení, které nemůže poskytnout dostatečný proud. Zkontrolujte, zda je zapojení napájecího zdroje vhodné, a zvažte vhodné snížení stupně ochrany baterie.

2. Aby nebyl ovlivněn normální start vozu, doporučuje se při použití chladničky ve voze nastavit úroveň ochrany na "H".

### 6. Funkce jedné a dvou teplotních zón

Tento výrobek má funkci automatické identifikace teplotní zóny. Při vložení prostředního oddílu je výchozí nastavení dvojitá teplotní zóna. Levá zóna je mrazicí zóna a pravá zóna je chladicí zóna. V tomto okamžiku lze nastavit teplotu mrazicí zóny. Odstraňte prostřední přepážku jako jednoduchou teplotní zónu a teplota se řídí skutečnou nastavenou hodnotou.

## Čištění a údržba

Před čištěním je nutné odpojit napájení a otřít vnitřní a vnější povrch chladničky čisticím hadříkem namočeným v přiměřeném množství vody nebo čisticího prostředku. Není dovoleno mýt přímo vodou, aby nedošlo k poškození elektrických součástí.

Pokud se chladnička delší dobu nepoužívá, je nutné vyčistit vnitřní i vnější část chladničky a udržovat ji v suchu a přijmout opatření proti vlhkosti a prachu, aby se zabránilo vzniku plísní a zvláštního zápachu uvnitř chladničky.

## Kód chyby Popis

Pokud jsou kompresor, modul, ventilátor a teplotní čidlo abnormální a vstupní napětí je příliš nízké, zobrazí se na displeji chybový kód a kompresor přestane pracovat. Po odstranění abnormality odpojte napájecí zdroj a znovu jej zapojte, teplota v chladničce se může zobrazit normálně a režim chlazení kompresorem začne pracovat po 1 minutě.

Popis kódu je uveden v tabulce níže:

Kód	Problém	Řešení
E 0	Poškozená hlavice pro snímání teploty	Zkontrolujte nebo vyměňte teplotní čidlo
E 1	Vstupní napětí je příliš nízké	Zkontrolujte vstupní napětí a nastavte úroveň ochrany baterie.
E 2	Ochrana ventilátoru DC proti	Zkontrolujte chladicí ventilátor
E 3	Abnormální spuštění kompresoru	Vypněte napájení a nechte jej 30 minut stát.
E 4	Abnormální otáčky kompresoru	Nastavte provozní režim kompresoru (MAX/ECO)
E 5	Příliš vysoká teplota modulu	Přesuňte chladničku na větrané místo, aby se snížila teplota modulu.

## Řešení problémů

### ♦ Pokud výrobek nefunguje správně

1. Zkontrolujte, zda je zapnuté napájení
2. Zkontrolujte, zda není napětí příliš nízké
3. Zkontrolujte všechny spoje od baterie k chladničce, zda nejsou uvolněné nebo zda nemají špatný kontakt.
4. Zkontrolujte pojistku
5. Zkontrolujte, zda je chladnička zapnutá
6. Zkontrolujte, zda není nastavena příliš vysoká teplota

### ♦ Pokud je chladicí výkon špatný

1. Do chladničky je vloženo příliš mnoho potravin
2. Teplota potravin v chladničce je příliš vysoká
3. Dveře nejsou správně zavřené
4. Zda je poškozeno těsnění dveří (těsnicí kroužek).
5. Zda je větrání v okolí chladničky dobré.
6. Zda je teplota prostředí příliš vysoká
7. Nesprávné nastavení teploty

### ♦ V chladničce je slyšet zvuk "tekoucí vody".

To je normální. Je způsoben prouděním chladiva

### ♦ Při spuštění chladničky je zvuk hlasitý

1. Zkontrolujte, zda je chladnička umístěna na rovném vodorovném povrchu pro použití
2. Zkontrolujte, zda okolní předměty nevibrují
3. V okamžiku spuštění kompresoru, kdy motor běží ze statických na vysoké otáčky, bude z vuk o něco hlasitější. Po ustálení otáček se zvuk sníží. Jedná se o normální jev

### ♦ Kolem pláště nebo těsnění dveří jsou kapky vody.

Je normální, že se vlhkost ve vlhkém vzduchu zkapalňuje a kondenzuje na vodní kapky, kdy ž se dostane do kontaktu s pláštěm o nižší teplotě











## Technický parametr

Typ	35L	45L	55L
Vstupní napětí	DC 12V/24V, AC110-240V		
Rozsah regulace teploty	-20<C~20<C		
Kryogen	R134a		
Izolační materiál	Polyuretanová pěna		
Jmenovitý výkon	45W±20%		
Jmenovitý proud	3.75A/1.875A		
Čistá hmotnost	13.3Kg	14.2Kg	15.0Kg
Velikost výrobku (D * Š * V)	726*390*373	726*390*443	726*390*513
Velikost balení (D * Š * V)mm	704*440*442	704*440*5122	704*440*582

### Standardní balicí seznam

- 1\* Autochladnička
- 1\* DC kabel
- 1\* Kabel a adaptér střídavého proudu

## Doporučení pro optimální teplotu skladování

	čištěná voda	5 °C
	Nápoje	5 °C
	Čerstvá šťáva	8-10 °C
	Červené víno	13 °C
	Ovoce	5-8 °C
	Zelenina	3-10 °C
	Vařené potraviny	4 °C
	Mořské plody	-3 °C
	Maso	-18 °C
	Mražené potraviny	-18 °C

# Contents

English .....	01~07
Deutsch .....	08~14
Czech .....	15~21
► France .....	22~28
España .....	29~35
Italia .....	36~42

## Présentation des fonctions du produit

- ◆ Un compresseur à fréquence variable DC de haute qualité et un module d'entraînement sont adoptés pour construire un système de réfrigération mobile à haut rendement, économe en énergie, stable et fiable.
- ◆ Le système de contrôle intelligent du micro-ordinateur est facile à utiliser, avec un contrôle précis de la température.
- ◆ Fonction intelligente innovante de zone à double température, commutation libre des fonctions de congélation/réfrigération pour répondre aux différents besoins de stockage.
- ◆ Compatible avec une variété d'entrées d'alimentation, reconnaissance intelligente de la tension DC12/24 V, répond aux besoins de diverses scènes, voiture, marine, maison, extérieur, etc..
- ◆ Avec la fonction de détection de tension et de protection contre les basses tensions, il peut empêcher efficacement la batterie de la voiture de se décharger excessivement.
- ◆ Le récipient intérieur est fait de matière plastique de qualité, qui est sûre, anti-fuite et anti-odeur.
- ◆ Éclairage LED intégré, plus pratique à utiliser la nuit.
- ◆ Affichage numérique LED haute définition.
- ◆ Boutons tactiles intelligents et fonction de verrouillage enfant du clavier pour éviter les faux déclenchements.

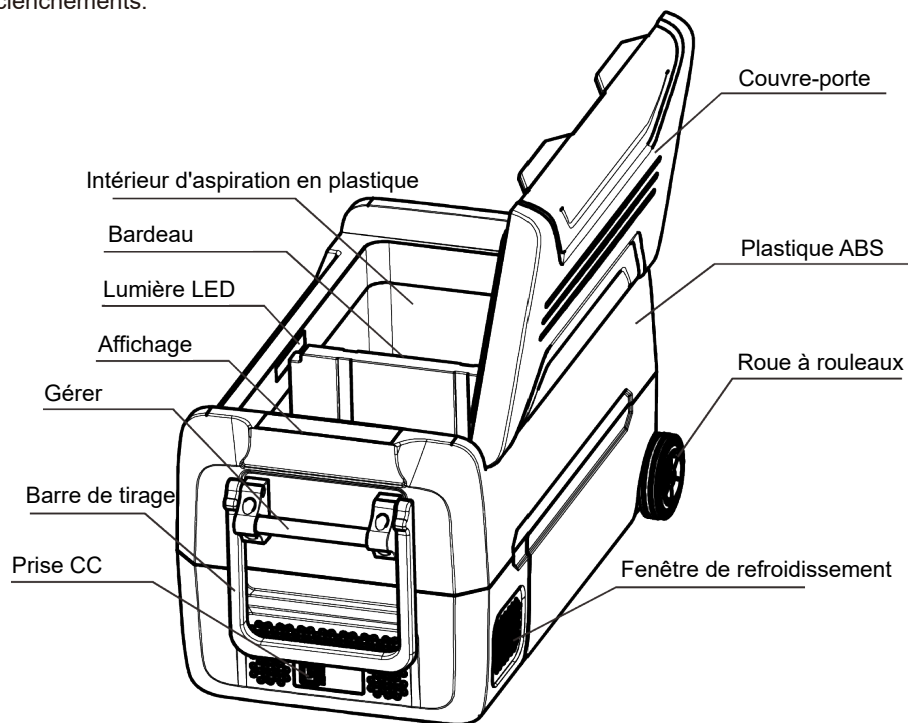

## Sécurité des produits

- ◆ Ne touchez pas le cordon d'alimentation exposé avec vos mains
- ◆ Lors de l'utilisation de ce produit à bord, veuillez vous assurer que les lignes d'alimentation et les fusibles ont suffisamment de courant porteur
- ◆ Si l'appareil AC est utilisé dans la voiture, le camping-car et le yacht, il doit être installé par du personnel professionnel
- ◆ Assurez-vous que la connexion électrique est correcte
- ◆ Ne plongez pas ce produit dans l'eau
- ◆ Ne mettez pas de canettes, de bière, etc. dans le réfrigérateur pour une congélation à basse température
- ◆ Ne placez aucun appareil électrique dans le réfrigérateur
- ◆ Seul un personnel professionnel est requis pour le service de maintenance, ou veuillez contacter votre vendeur
- ◆ N'exposez pas le produit à la pluie ou à un fort ensoleillement pendant une longue période
- ◆ Après avoir reçu et déballé le réfrigérateur, veuillez le laisser reposer pendant plus de 6 heures avant de l'utiliser

## Précautions d'emploi

- ① Lorsque vous utilisez le réfrigérateur, placez-le dans un endroit bien ventilé, propice à la dissipation de la chaleur. En particulier, l'écart entre le trou de refroidissement du côté compression et d'autres objets doit être supérieur à 100 mm, afin d'empêcher une température élevée de provoquer une panne ou d'affecter l'effet de réfrigération.
- ② Ne laissez pas la porte ouverte trop longtemps. La différence de température entre l'intérieur et l'extérieur du réfrigérateur entraînera la formation de givre dans le réfrigérateur et affectera l'effet de refroidissement.
- ③ Ne nettoyez pas le réfrigérateur sous l'eau.
- ④ N'utilisez pas le réfrigérateur près de la source de chaleur, cela réduira les performances de réfrigération du réfrigérateur.
- ⑤ Veuillez utiliser le réfrigérateur sur une surface plane, ne l'utilisez pas sur un sol inégal pendant une longue période, cela peut affecter la durée de vie du réfrigérateur et réduire l'efficacité du refroidissement.

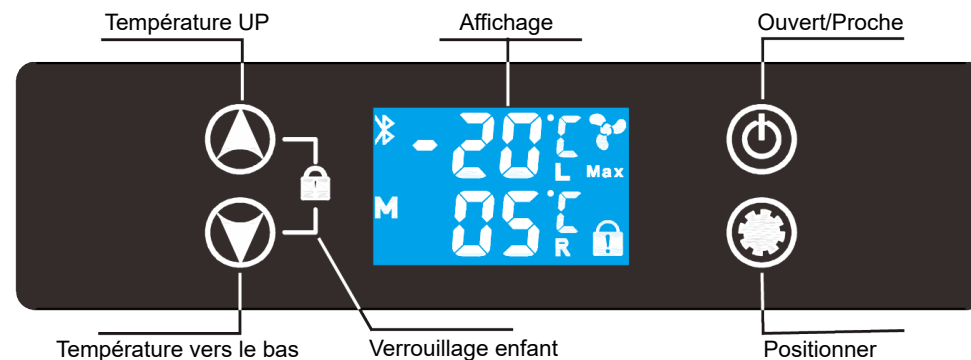



## Présentation de l'exploitation

Plage de contrôle de la température: - 20 °C ~ 20 °C

Plage d'entrée de tension standard: DC 12V / 24V, maximum ne dépassant pas DC 30V

### 1. Ouverture et fermeture du réfrigérateur

Connectez la bonne alimentation DC 12 / 24 V. Si le réfrigérateur est en mode veille, le symbole "----" s'affichera au milieu de l'écran d'affichage une fois que le réfrigérateur aura terminé l'autotest. À ce moment, appuyez longuement sur le bouton marche/arrêt pendant 2 secondes pour terminer le démarrage. Après le démarrage, l'écran d'affichage affichera normalement la température actuelle dans le récipient, le mode de fonctionnement et d'autres caractéristiques. Après le délai de démarrage (1 minute pré-réglée en usine), le réfrigérateur fonctionne en mode de fonctionnement et le compresseur commence à fonctionner pour la réfrigération. Pour éteindre le réfrigérateur, appuyez sur le bouton marche/arrêt pendant 3 secondes lorsque le panneau de commande est déverrouillé.

### 2. Verrouillage et déverrouillage du panneau de commande du réfrigérateur

Si le panneau de commande est verrouillé (l'icône de verrouillage enfant dans le coin inférieur droit de l'écran est allumée), appuyez et maintenez enfoncé le bouton "haut / bas" pendant 3 secondes en même temps pour déverrouiller. S'il n'y a aucune opération pendant 20 secondes, il entrera automatiquement dans l'état de verrouillage du panneau de commande.

### 3. Régler la température du réfrigérateur

Lorsque le panneau de commande est déverrouillé, appuyez sur la touche "haut / bas" pour régler la montée ou la descente de la température du réfrigérateur (un groupe de valeurs de température sur l'écran d'affichage clignote pour afficher la valeur de réglage actuelle. Chaque fois que vous appuyez sur le bouton, la température augmente ou diminue de 1 degré. Si vous maintenez le bouton enfoncé, vous pouvez régler rapidement la valeur de température souhaitée. S'il n'y a pas de changement dans les 5 secondes, la valeur de réglage sera automatiquement enregistrée.

### 4. Définir le mode de fonctionnement du compresseur

Lorsque le panneau de commande est déverrouillé, appuyez sur le bouton "set" pour basculer librement le mode de fonctionnement du compresseur "Eco / Max". Si vous avez besoin de refroidir rapidement à une température plus basse, vous pouvez utiliser le mode "MAX". Si vous avez seulement besoin d'utiliser la fonction de réfrigération ou de conservation de la chaleur, vous pouvez la régler sur le mode "ECO" pour économiser de l'énergie et de l'énergie.

### 5. Définir la fonction de protection basse tension

Ce produit a la fonction de protection basse tension. Lorsqu'il détecte que la tension de la batterie est inférieure à la valeur définie, il éteint automatiquement le compresseur pour éviter qu'une décharge excessive n'endommage la batterie ou empêche la voiture de démarrer normalement. À ce moment, l'écran affichera l'invite de code "E1". Si la tension revient à la normale, le réfrigérateur entrera automatiquement en état de fonctionnement une minute plus tard. La valeur par défaut est "Moyenne". Si vous devez le changer, veuillez suivre les étapes suivantes:

a: Déverrouiller le panneau de contrôle.

b: Appuyez longuement sur le bouton "set" pendant 3 secondes, relâchez-le après avoir entendu le buzzer "Di", puis appuyez une fois sur le bouton "set". À ce moment, l'une des icônes de niveau de protection de la batterie "L, M, H" sur l'écran clignote, puis appuyez sur le bouton "haut / bas" pour modifier le réglage.

Valeur spécifique se référer au tableau ci-dessous:

Protection de la	12 V éteindre	12 V Allumer	24 V éteindre	24 V Allumer
Qualité inférieure - L	9.6 V	10.9 V	21.3 V	22.7 V
Moyen - M	10.4 V	11.7 V	22.8 V	24.2 V
Haut grade-H	11.1 V	12.4 V	24.3 V	25.7 V

### ATTENTION!

1. Si votre réfrigérateur entre dans la protection de la batterie à l'avance, c'est peut-être parce que votre tension d'alimentation est insuffisante et que la valeur de protection basse tension est trop élevée, ou que votre câblage d'alimentation CC est incorrect et ne peut pas fournir suffisamment de courant. Vérifiez si le câblage d'alimentation est approprié et envisagez d'abaisser de manière appropriée l'équipement de protection de la batterie.

2. Afin de ne pas affecter le démarrage normal de la voiture, il est recommandé de régler le niveau de protection sur "H" lors de l'utilisation du réfrigérateur sur la voiture.

### 6. Fonction de zone de température simple et double

Ce produit a pour fonction d'identifier automatiquement la zone de température. En insérant la partition du milieu, la valeur par défaut est la zone à double température. La zone de gauche est la zone de congélation et la zone de droite est la zone de réfrigération. À ce moment, la température de la zone de congélation peut être ajustée. Retirez la cloison centrale en tant que zone de température unique et la température est soumise à la valeur de consigne réelle.

## Nettoyage et entretien

Avant le nettoyage, il est nécessaire de débrancher l'alimentation électrique et d'essuyer les surfaces intérieures et extérieures du réfrigérateur avec un chiffon imbibé d'une quantité appropriée d'eau ou de détergent. Il est interdit de laver directement à l'eau pour éviter d'endommager les composants électriques.

Lorsque le réfrigérateur n'est pas utilisé pendant une longue période, il est nécessaire de nettoyer l'intérieur et l'extérieur du réfrigérateur et de le garder au sec, et de prendre des mesures anti-humidité et anti-poussière pour éviter la moisissure et les odeurs particulières à l'intérieur du réfrigérateur.

## Description du code d'erreur

Lorsque le compresseur, le module, le ventilateur et le capteur de température sont anormaux et que la tension d'entrée est trop faible, le code d'erreur apparaît sur l'écran d'affichage et le compresseur cesse de fonctionner. Une fois l'anomalie éliminée, débranchez l'alimentation électrique et rebranchez-la, la température dans le réfrigérateur peut être affichée normalement et le mode de refroidissement du compresseur commencera à fonctionner après 1 minute.

La description du code est indiquée dans le tableau ci-dessous:

Erreur	Problème	La solution
E 0	La tête de détection de température est endommagée	Veillez vérifier ou remplacer le capteur de température
E 1	La tension d'entrée est trop faible	Veillez vérifier la tension d'entrée et ajuster le niveau de protection de la
E 2	Protection contre les surintensités du ventilateur CC	Veillez vérifier le ventilateur de
E 3	Démarrage anormal du compresseur	Veillez éteindre l'appareil et le laisser reposer pendant 30 minutes
E 4	Vitesse anormale du compresseur	Veillez régler le mode de fonctionnement du compresseur (MAX/ECO)
E 5	Température du module trop élevée	Veillez déplacer le réfrigérateur dans un endroit ventilé pour abaisser la température du module

## Dépannage

### ♦ Si le produit ne fonctionne pas correctement

1. Vérifiez si l'alimentation est allumée
2. Vérifiez si la tension est trop basse
3. Vérifiez toutes les connexions de la batterie au réfrigérateur pour desserrage ou mauvais contact
4. Vérifiez le fusible
5. Vérifiez si le réfrigérateur est allumé
6. Vérifiez si la température est trop élevée

### ♦ Si les performances de réfrigération sont médiocres

1. Trop de nourriture est mise dans le réfrigérateur
2. La température des aliments dans le réfrigérateur est trop élevée
3. La porte n'est pas bien fermée
4. Si le joint de porte (bague d'étanchéité) est endommagé
5. Si la ventilation autour du réfrigérateur est bonne
6. La température ambiante est trop élevée
7. Mauvais réglage de la température

### ♦ Vous pouvez entendre le bruit de "l'eau qui coule" dans le réfrigérateur

C'est normal. Elle est causée par le flux de réfrigérant

### ♦ Lorsque le réfrigérateur démarre, le son est fort

1. Vérifiez si le réfrigérateur est placé sur une surface horizontale plane pour l'utilisation
2. Vérifiez les objets environnants pour les vibrations
3. Au moment du démarrage du compresseur, lorsque le moteur passe de statique à haute vitesse, le son sera un peu plus fort. Une fois la vitesse stabilisée, le son diminuera. C'est un phénomène normal.

### ♦ Il y a des gouttes d'eau autour de la coque ou du joint de porte

Il est normal que l'humidité de l'air humide se liquéfie et se condense en gouttelettes d'eau lorsqu'elle entre en contact avec une coque à basse température



## TParamètre technique

Maquette	35L	45L	55L
Tension d'entrée	DC 12V/24V, AC110-240V		
Plage de contrôle de la température	-20°C~20°C		
Cryogène	R134a		
Matériau d'isolation	Mousse de polyurethane		
Puissance nominale	45W±20%		
Courant nominal	3.75A/1.875A		
Poids net	13.3Kg	14.2Kg	15.0Kg
Taille du produit (L * W * H) mm	726*390*373	726*390*443	726*390*513
Taille d'emballage (L * W * H)mm	704*440*442	704*440*5122	704*440*582

### Liste de colisage standard

- 1\* Réfrigérateur de voiture
- 1\* Câble CC
- 1\* Câble secteur et adaptateur

Recommandations pour une température de stockage optimale

	Eau purifiée	5 °C
	Boissons	5 °C
	Jus frais	8-10 °C
	Vin rouge	13 °C
	Fruits	5-8 °C
	Des légumes	3-10 °C
	Nourriture cuisinée	4 °C
	Fruit de mer	-3 °C
	Viande	-18 °C
	Nourriture surgelée	-18 °C

# Contents

English ..... 01~07

Deutsch ..... 08~14

Czech ..... 15~21

France ..... 22~28

► España ..... 29~35

Italia ..... 36~42

## Introducción de las funciones del producto

- ◆ El módulo de accionamiento y el compresor de frecuencia variable de CC de alta calidad se adoptan para construir un sistema de refrigeración móvil estable, confiable, de alta eficiencia y que ahorra energía.
- ◆ El sistema de control inteligente por microcomputadora es fácil de operar, con un control de temperatura preciso.
- ◆ Innovadora función inteligente de doble zona de temperatura, cambio libre de funciones de congelación/refrigeración para satisfacer diferentes necesidades de almacenamiento.
- ◆ Compatible con una variedad de entradas de energía, reconocimiento inteligente de voltaje DC12 / 24 V, satisface las necesidades de varias escenas, automóviles, marinas, hogar, exteriores, etc.
- ◆ Con la función de detección de voltaje y protección de bajo voltaje, puede prevenir de manera efectiva que la batería del automóvil se descargue en exceso.
- ◆ El recipiente interior está hecho de material plástico de grado, que es seguro, antifugas y antiolor.
- ◆ Iluminación LED integrada, más cómoda de usar por la noche.
- ◆ Pantalla digital LED de alta definición.
- ◆ Botones de operación táctiles inteligentes y función de bloqueo infantil del teclado para evitar disparos falsos

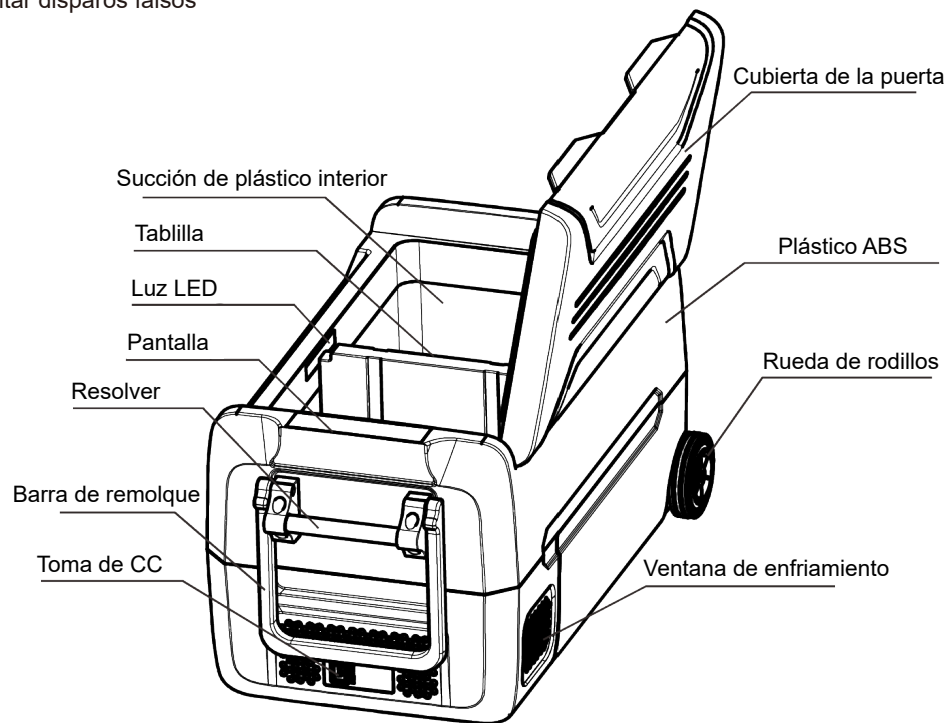

## Seguridad del producto

- ◆ No toque el cable de alimentación expuesto con las manos.
- ◆ Cuando utilice este producto a bordo, asegúrese de que las líneas de alimentación y los fusibles tengan suficiente corriente de transporte.
- ◆ Si el dispositivo de CA se usa en el automóvil, RV y yate, debe ser instalado por personal profesional
- ◆ Asegúrese de que la conexión de alimentación sea correcta
- ◆ No sumerja este producto en agua
- ◆ No coloque latas, cerveza, etc. en el refrigerador para congelar a baja temperatura.
- ◆ No coloque ningún equipo eléctrico en el refrigerador
- ◆ Solo se requiere personal profesional para el servicio de mantenimiento, o comuníquese con su vendedor
- ◆ No exponga el producto a la lluvia o a la luz solar intensa durante mucho tiempo
- ◆ Después de recibir y desempacar el refrigerador, déjelo reposar por más de 6 horas antes de usarlo.

## Precauciones de uso

- ① Cuando use el refrigerador, colóquelo en un lugar bien ventilado, que sea propicio para la disipación de calor. Especialmente, el espacio entre el orificio de enfriamiento en el lado de compresión y otros objetos debe ser mayor a 100 mm, para evitar que las altas temperaturas causen fallas o afecten el efecto de refrigeración.
- ② No deje la puerta abierta durante mucho tiempo. La diferencia de temperatura entre el interior y el exterior del refrigerador hará que se forme escarcha y afectará el efecto de enfriamiento.
- ③ No limpie el refrigerador bajo el agua.
- ④ No use el refrigerador cerca de una fuente de calor, reducirá el rendimiento de refrigeración del refrigerador.
- ⑤ Use el refrigerador sobre una superficie plana, no lo use en un suelo irregular durante mucho tiempo, puede afectar la vida útil del refrigerador y reducir la eficiencia de enfriamiento.

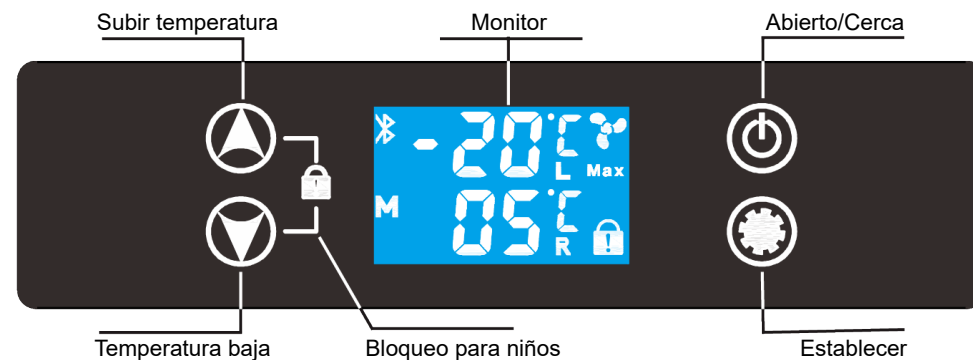

## Introducción de funcionamiento

Rango de control de temperatura: - 20 °C ~ 20 °C

Rango de entrada de voltaje estándar: DC 12V / 24V, máximo sin exceder DC 30V

### 1. Apertura y cierre del frigorífico

Conecte la fuente de alimentación de 12/24 V CC correcta. Si el refrigerador está en modo de espera, el símbolo "----" aparecerá en el medio de la pantalla después de que el refrigerador complete la autocomprobación. En este momento, mantenga presionado el botón de encendido/apagado durante 2 segundos para completar la puesta en marcha. Después de la puesta en marcha, la pantalla de visualización normalmente mostrará la temperatura actual en el contenedor, el modo de trabajo y otros caracteres. Después de la demora de arranque (1 minuto preestablecido de fábrica), el refrigerador funciona en el modo de trabajo y el compresor comienza a funcionar para refrigeración. Para apagar el refrigerador, presione el botón de encendido/apagado durante 3 segundos mientras el panel de control está desbloqueado.

### 2. Bloqueo y desbloqueo del panel de control del refrigerador

Si el panel de control está bloqueado (el ícono de bloqueo para niños en la esquina inferior derecha de la pantalla está encendido), mantenga presionado el botón "arriba / abajo" durante 3 segundos al mismo tiempo para liberar el bloqueo. Si no hay operación durante 20 segundos, entrará automáticamente en el estado de bloqueo del panel de control.

### 3. Ajustar la temperatura del frigorífico

Cuando el panel de control está desbloqueado, presione la tecla "arriba / abajo" para ajustar el aumento o la disminución de la temperatura del refrigerador (un grupo de valores de temperatura en la pantalla parpadea para mostrar el valor de configuración actual. Cada vez que presiona el botón, la temperatura sube o baja en 1 grado. Si mantiene presionado el botón, puede ajustar rápidamente el valor de temperatura deseado. Si no hay cambios en 5 segundos, el valor de configuración se guardará automáticamente.

### 4. Configurar el modo de trabajo del compresor

Cuando el panel de control esté desbloqueado, presione el botón "set" para cambiar libremente el modo de funcionamiento del compresor "Eco / Max". Si necesita enfriar rápidamente a una temperatura más baja, puede usar el modo "MAX". Si solo necesita usar la función de refrigeración o preservación del calor, puede configurarla en el modo "ECO" para ahorrar energía y energía.

### 5. Establecer la función de protección de bajo voltaje

Este producto tiene la función de protección de bajo voltaje. Cuando detecta que el voltaje de la batería es más bajo que el valor establecido, apagará automáticamente el compresor para evitar que la descarga excesiva dañe la batería o provoque que el automóvil no pueda arrancar normalmente. En este momento, la pantalla mostrará el mensaje de código "E1". Si el voltaje vuelve a la normalidad, el refrigerador entrará automáticamente en estado de funcionamiento un minuto después. El valor predeterminado de fábrica es "Medio". Si necesita cambiarlo, siga los siguientes pasos:

a: Desbloquear el panel de control.

b: Mantenga presionado el botón "establecer" durante 3 segundos, suéltelo después de escuchar el zumbador "Di", y luego presione el botón "establecer" una vez. En este momento, uno de los íconos de nivel de protección de la batería "L, M, H" en la pantalla parpadeará y luego presione el botón "arriba / abajo" para cambiar la configuración.

## Valor específico consulte la siguiente tabla:

Protección de la batería	12 V cierre	12 V puesta en	24 V cierre	24 V puesta en
Grado bajo - L	9.6 V	10.9 V	21.3 V	22.7 V
Medio - M	10.4 V	11.7 V	22.8 V	24.2 V
Alto grado-H	11.1 V	12.4 V	24.3 V	25.7 V

### Aviso!

1. Si su refrigerador ingresa a la protección de la batería por adelantado, puede deberse a que el voltaje de su fuente de alimentación es insuficiente y el valor de protección de bajo voltaje está configurado demasiado alto, o que el cableado de su fuente de alimentación de CC es incorrecto y no puede proporcionar suficiente corriente. Verifique si el cableado de la fuente de alimentación es adecuado y considere bajar adecuadamente el equipo de protección de la batería.

2. Para no afectar el arranque normal del automóvil, se recomienda establecer el nivel de protección en "H" cuando se usa el refrigerador en el automóvil.

### 6. Función de zona de temperatura simple y doble

Este producto tiene la función de identificar automáticamente la zona de temperatura. Al insertar la partición intermedia, el valor predeterminado es la zona de doble temperatura. La zona izquierda es la zona de congelación y la zona derecha es la zona de refrigeración. En este momento, se puede ajustar la temperatura de la zona de congelación. Retire la partición central como una sola zona de temperatura, y la temperatura está sujeta al valor establecido real.

## Limpieza y mantenimiento

Antes de limpiar, es necesario desconectar la fuente de alimentación y limpiar las superficies internas y externas del refrigerador con un paño de limpieza humedecido con una cantidad adecuada de agua o detergente. No está permitido lavar con agua directamente para evitar dañar los componentes eléctricos.

Cuando el refrigerador no se usa durante mucho tiempo, es necesario limpiar el interior y el exterior del refrigerador y mantenerlo seco, y tomar medidas a prueba de humedad y polvo para evitar el moho y el olor peculiar dentro del refrigerador.

## Código de error Descripción

Cuando el compresor, el módulo, el ventilador y el sensor de temperatura son anormales y el voltaje de entrada es demasiado bajo, aparecerá el código de error en la pantalla y el compresor dejará de funcionar. Después de eliminar la anomalía, desconecte la fuente de alimentación y vuelva a enchufarla, la temperatura en el refrigerador se puede mostrar normalmente y el modo de enfriamiento del compresor comenzará a funcionar después de 1 minuto.

La descripción del código se muestra en la siguiente tabla:

Error	Problema	Solución
E 0	El cabezal sensor de temperatura está dañado	Verifique o reemplace el sensor de temperatura
E 1	El voltaje de entrada es demasiado bajo	Compruebe el voltaje de entrada y ajusta el nivel de protección de la batería.
E 2	Ventilador de CC sobre la protección actual	Por favor, compruebe el ventilador de refrigeración.
E 3	Arranque anormal del compresor	Apague la alimentación y déjala reposar durante 30 minutos.
E 4	Velocidad anormal del compresor	Ajuste el modo de funcionamiento del compresor (MAX/ECO)
E 5	Temperatura del módulo demasiado alta	Mueva el refrigerador a un lugar ventilado para bajar la temperatura del módulo.

## Solución de problemas

### ♦ Si el producto no funciona correctamente

1. Compruebe si la alimentación está encendida
2. Compruebe si el voltaje es demasiado bajo
3. Verifique todas las conexiones de la batería al refrigerador en busca de flojedad o mal contacto
4. Revisa el fusible
5. Verifique si el refrigerador está encendido
6. Verifique si la temperatura establecida es demasiado alta

### ♦ Si el rendimiento de la refrigeración es deficiente

1. Se pone demasiada comida en el refrigerador
2. La temperatura de los alimentos en el refrigerador es demasiado alta
3. La puerta no está bien cerrada
4. Si el sello de la puerta (anillo de sellado) está dañado
5. Si la ventilación alrededor del refrigerador es buena
6. La temperatura ambiente es demasiado alta
7. Ajuste de temperatura incorrecto

### ♦ Puede escuchar el sonido de "agua fluyendo" en el refrigerador

Esto es normal. Es causado por el flujo de refrigerante.

### ♦ Cuando el refrigerador arranca, el sonido es fuerte

1. Verifique si el refrigerador está colocado sobre una superficie horizontal plana para su uso
2. Verifique los objetos circundantes en busca de vibraciones.
3. En el momento de arrancar el compresor, cuando el motor pasa de estático a alta velocidad, el sonido será un poco más fuerte. Después de que la velocidad sea estable, el sonido disminuirá. es un fenómeno normal

### ♦ Hay gotas de agua alrededor del marco o del sello de la puerta

Es normal que la humedad en el aire húmedo se licúe y se condense en gotas de agua cuando entra en contacto con una cubierta de temperatura más baja.

## Parámetro técnico

Modelo	35L	45L	55L
Voltaje de entrada	DC 12V/24V, AC110-240V		
Rango de control de	-20°C~20°C		
Críogeno	R134a		
Material de aislamiento	Espuma de poliuretano		
Potencia nominal	45W±20%		
Corriente nominal	3.75A/1.875A		
Peso neto	13.3Kg	14.2Kg	15.0Kg
Tamaño del producto (L * W * H) mm	726*390*373	726*390*443	726*390*513
Tamaño de embalaje (L * W * H)mm	704*440*442	704*440*5122	704*440*582

### Lista de embalaje estándar

- 1\* Refrigerador de coche
- 1\* Cable de CC
- 1\* Cable de CA y adaptador

Recomendaciones para la temperatura óptima de almacenamiento

	Agua purificada	5 °C
	Drinks	5 °C
	Jugo fresco	8-10 °C
	Vino tinto	13 °C
	Frutas	5-8 °C
	Verduras	3-10 °C
	Comida cocinada	4 °C
	Mariscos	-3 °C
	Carne	-18 °C
	Frozen Foods	-18 °C

# Contents

English ..... 01~07

Deutsch ..... 08~14

Czech ..... 15~21

France ..... 22~28

España ..... 29~35

► Italia ..... 36~42



## Introduzione delle funzioni del prodotto

- ◆ Il compressore a frequenza variabile CC di alta qualità e il modulo di azionamento sono adatti per costruire un sistema di refrigerazione mobile ad alta efficienza, a risparmio energetico, stabile e affidabile.
- ◆ Il sistema di controllo intelligente del microcomputer è facile da usare, con un controllo accurato della temperatura.
- ◆ Innovativa funzione intelligente a doppia zona di temperatura, commutazione libera delle funzioni di congelamento/refrigerazione per soddisfare le diverse esigenze di conservazione.
- ◆ Compatibile con una varietà di input di alimentazione, riconoscimento intelligente della tensione DC12 / 24 V, soddisfa le esigenze di varie scene, auto, marine, casa, esterno, ecc.
- ◆ Con la funzione di rilevamento della tensione e protezione da bassa tensione, può prevenire e efficacemente la scarica eccessiva della batteria dell'auto.
- ◆ Il contenitore interno è realizzato in materiale plastico di qualità, sicuro, anti-perdite e anti-dore.
- ◆ Illuminazione a LED integrata, più comoda da usare di notte.
- ◆ Display digitale a LED ad alta definizione.
- ◆ Pulsanti di funzionamento tattili intelligenti e funzione di blocco bambini della tastiera per evitare falsi trigger.

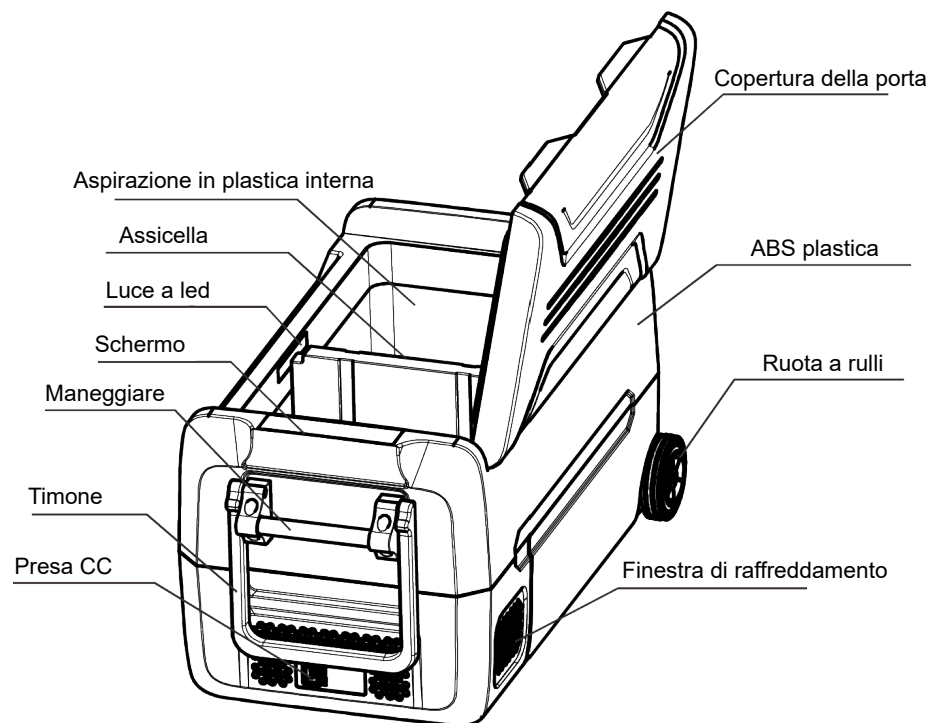

## La sicurezza dei prodotti

- ◆ Non toccare con le mani il cavo di alimentazione esposto
- ◆ Quando si utilizza questo prodotto a bordo, assicurarsi che le linee di alimentazione e i fusibili abbiano una corrente di trasporto sufficiente
- ◆ Se il dispositivo AC viene utilizzato in auto, camper e yacht, deve essere installato da personale professionale
- ◆ Assicurarsi che il collegamento di alimentazione sia corretto
- ◆ Non immergere questo prodotto in acqua
- ◆ Non mettere lattine, birra, ecc. nel frigorifero per il congelamento a bassa temperatura
- ◆ Non riporre apparecchiature elettriche nel frigorifero
- ◆ Per il servizio di manutenzione è necessario solo personale professionale, oppure contattare il venditore
- ◆ Non esporre a lungo il prodotto alla pioggia o alla luce solare intensa
- ◆ Dopo aver ricevuto e disimballato il frigorifero, lasciarlo in piedi per più di 6 ore prima di utilizzarlo

## Precauzioni per l'uso

- ① Quando si utilizza il frigorifero, posizionarlo in un luogo ben ventilato, che favorisca la dissipazione del calore. In particolare, lo spazio tra il foro di raffreddamento sul lato di compressione e altri oggetti deve essere maggiore di 100 mm, in modo da evitare che le alte temperature causino guasti o influiscano sull'effetto di refrigerazione.
- ② Non tenere la porta aperta per molto tempo. La differenza di temperatura tra l'interno e l'esterno del frigorifero causerà la formazione di brina nel frigorifero e influirà sull'effetto di raffreddamento.
- ③ Non pulire il frigorifero sott'acqua.
- ④ Non utilizzare il frigorifero vicino alla fonte di calore, ridurrà le prestazioni di refrigerazione e del frigorifero.
- ⑤ Si prega di utilizzare il frigorifero su una superficie piana, non utilizzarlo su un terreno irregolare per lungo tempo, potrebbe influire sulla durata del frigorifero e ridurre l'efficienza di raffreddamento.

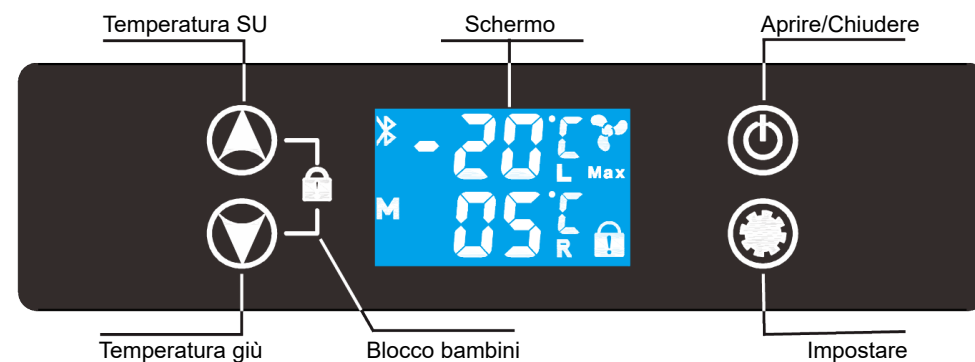

## Introduzione dell'Operazione

Intervallo di controllo della temperatura: - 20 °C ~ 20 °C

Intervallo di ingresso della tensione standard: DC 12V / 24V, massimo non superiore a DC 30V

### 1. Apertura e chiusura frigorifero

Collegare la corretta alimentazione DC 12 / 24 V. Se il frigorifero è in modalità standby, il simbolo "----" verrà visualizzato al centro del display dopo che il frigorifero ha completato l'autotest. A questo punto, premere a lungo il pulsante di accensione/spengimento per 2 secondi per completare l'avvio. Dopo l'avvio, il display visualizzerà normalmente la temperatura attuale nel contenitore, la modalità di lavoro e altri caratteri. Dopo il ritardo di avvio (1 minuto preimpostato dalla fabbrica), il frigorifero funziona in modalità di lavoro e il compressore inizia a funzionare per la refrigerazione. Per spegnere il frigorifero, premere il pulsante di accensione/spengimento per 3 secondi mentre il pannello di controllo è sbloccato.

### 2. Blocco e sblocco del pannello di controllo del frigorifero

Se il pannello di controllo è bloccato (l'icona del blocco bambini nell'angolo in basso a destra del display è accesa), premere e tenere premuto il pulsante "su/giù" per 3 secondi contemporaneamente per sbloccare il blocco. Se non viene eseguita alcuna operazione per 20 secondi, entrerà automaticamente nello stato di blocco del pannello di controllo.

### 3. Imposta la temperatura del frigorifero

Quando il pannello di controllo è sbloccato, premere il tasto "su/giù" per regolare l'aumento o la diminuzione della temperatura del frigorifero (un gruppo di valori di temperatura sullo schermo del display lampeggia per visualizzare il valore di impostazione corrente. Ogni volta che si preme il pulsante, la temperatura aumenta o diminuisce di 1 grado. Se si tiene premuto il pulsante, è possibile regolare rapidamente il valore di temperatura desiderato. Se non ci sono variazioni entro 5 secondi, il valore impostato verrà salvato automaticamente.

### 4. Impostare la modalità di funzionamento del compressore

Quando il pannello di controllo è sbloccato, premere il pulsante "set" per commutare liberamente la modalità di lavoro del compressore "Eco / Max". Se è necessario raffreddare rapidamente a una temperatura più bassa, è possibile utilizzare la modalità "MAX". Se hai solo bisogno di utilizzare la funzione di refrigerazione o conservazione del calore, puoi impostarla sulla modalità "ECO" per risparmiare energia ed energia.

### 5. Impostare la funzione di protezione da bassa tensione

Questo prodotto ha la funzione di protezione da bassa tensione. Quando rileva che la tensione della batteria è inferiore al valore impostato, spegne automaticamente il compressore per evitare che una scarica eccessiva danneggi la batteria o impedisca all'auto di avviarsi normalmente. A questo punto, lo schermo visualizzerà il prompt del codice "E1". Se la tensione torna alla normalità, il frigorifero entrerà automaticamente nello stato di lavoro un minuto dopo. L'impostazione predefinita è "Medio". Se è necessario modificarlo, attenersi alla seguente procedura:

a: Sblocca il pannello di controllo.

b: premere a lungo il pulsante "set" per 3 secondi, rilasciarlo dopo aver sentito il cicalino "Di", quindi premere una volta il pulsante "set". A questo punto, una delle icone del livello di protezione della batteria "L, M, H" sul display lampeggerà, quindi premere il pulsante "su/giù" per modificare l'impostazione.

## Valore specifico fare riferimento alla tabella seguente:

Protezione della	12 V spegnere	12 V Accendere	24 V spegnere	24 V Accendere
Basso grado - L	9.6 V	10.9 V	21.3 V	22.7 V
Medio - M	10.4 V	11.7 V	22.8 V	24.2 V
Alta qualità-H	11.1 V	12.4 V	24.3 V	25.7 V

### AVVERTIMENTO!

1. Se il frigorifero entra in anticipo nella protezione della batteria, è possibile che la tensione di alimentazione sia insufficiente e il valore di protezione dalla bassa tensione sia impostato su un valore troppo alto oppure il cablaggio dell'alimentazione CC non è corretto e non è in grado di fornire corrente sufficiente. Verificare se il cablaggio di alimentazione è appropriato e considerare di abbassare adeguatamente il dispositivo di protezione della batteria.

2. Per non pregiudicare il normale avviamento dell'auto, si consiglia di impostare il livello di protezione su "H" quando si utilizza il frigorifero sull'auto.

### 6. Funzione singola e doppia zona di temperatura

Questo prodotto ha la funzione di identificare automaticamente la zona di temperatura. Inserendo la partizione intermedia, il default è doppia zona di temperatura. La zona sinistra è la zona di congelamento e la zona destra è la zona di refrigerazione. A questo punto è possibile regolare la temperatura della zona di congelamento. Rimuovere la partizione centrale come una singola zona di temperatura e la temperatura è soggetta al valore impostato effettivo.

## Pulizia e manutenzione

Prima della pulizia, è necessario scollegare l'alimentazione e pulire le superfici interne ed esterne del frigorifero con un panno imbevuto di una quantità adeguata di acqua o detergente. Non è consentito lavare direttamente con acqua per evitare di danneggiare i componenti elettrici.

Quando il frigorifero non viene utilizzato per molto tempo, è necessario pulire l'interno e l'esterno del frigorifero e mantenerlo asciutto e adottare misure a prova di umidità e polvere per evitare muffe e odori particolari all'interno del frigorifero.

## Descrizione del codice di errore

Quando il compressore, il modulo, la ventola e il sensore di temperatura sono anormali e la tensione di ingresso è troppo bassa, sullo schermo del display apparirà il codice di errore e il compressore smetterà di funzionare. Dopo che l'anomalia è stata eliminata, scollegare l'alimentazione e ricollegarla, la temperatura nel frigorifero può essere visualizzata normalmente e la modalità di raffreddamento del compressore inizierà a funzionare dopo 1 minuto.

La descrizione del codice è riportata nella tabella seguente:

Errore	Problema	Soluzione
E 0	La testina di rilevamento della temperatura è danneggiata	Si prega di controllare o sostituire il sensore di temperatura
E 1	La tensione di ingresso è troppo bassa	Si prega di controllare la tensione di ingresso e regolare il livello di protezione della batteria
E 2	Protezione da sovracorrente	Si prega di controllare la ventola di raffreddamento
E 3	Avvio anomalo del compressore	Si prega di spegnere l'alimentazione e lasciarla riposare per 30 minuti
E 4	Velocità del compressore anomala	Si prega di regolare la modalità di funzionamento del compressore (MAX/ECO)
E 5	Temperatura del modulo troppo alta	Spostare il frigorifero in un luogo ventilato per abbassare la temperatura del modulo

## Risoluzione dei problemi

### ◆ Se il prodotto non funziona correttamente

1. Verificare se l'alimentazione è accesa
2. Verificare se la tensione è troppo bassa
3. Controllare tutti i collegamenti dalla batteria al frigorifero per verificare che non siano allentati o che non siano collegati correttamente
4. Controllare il fusibile
5. Controllare se il frigorifero è acceso
6. Verificare se la temperatura impostata è troppo alta

### ◆ Se le prestazioni di refrigerazione sono scarse

1. Nel frigorifero viene messo troppo cibo
2. La temperatura del cibo nel frigorifero è troppo alta
3. La porta non è chiusa correttamente
4. Se la guarnizione della porta (anello di tenuta) è danneggiata
5. Se la ventilazione intorno al frigorifero è buona
6. La temperatura ambiente è troppo alta
7. Impostazione della temperatura errata

### ◆ Si sente il suono di "acqua che scorre" nel frigorifero

È normale. È causato dal flusso di refrigerante

### ◆ Quando il frigorifero si avvia, il suono è forte

1. Controllare se il frigorifero è posizionato su una superficie orizzontale piana per l'uso
2. Controllare le vibrazioni degli oggetti circostanti
3. Al momento dell'avvio del compressore, quando il motore funziona da statico a velocità elevata, il suono sarà leggermente più forte. Dopo che la velocità è stabile, il suono diminuirà. È un fenomeno normale

### ◆ Ci sono gocce d'acqua intorno al guscio o alla guarnizione della porta

È normale che l'umidità nell'aria umida si liquefa e si condensa in goccioline d'acqua quando entra in contatto con un guscio a temperatura inferiore











## Parametro tecnico

Modello	35L	45L	55L
Tensione di ingresso	DC 12V/24V, AC110-240V		
Intervallo di controllo della temperatura	-20°C~20°C		
Il refrigerante	R134a		
Materiale isolante	schiuma poliuretana		
Potenza nominale	45W±20%		
Corrente nominale	3.75A/1.875A		
Peso netto	13.3Kg	14.2Kg	15.0Kg
Taglia del prodotto (L * W * H)	726*390*373	726*390*443	726*390*513
Dimensioni dell'imballaggio (L * W * H)mm	704*440*442	704*440*5122	704*440*582

### Lista di imballaggio standard

- 1\* Frigorifero per auto
- 1\* Cavo CC
- 1\* Cavo CA e adattatore

### Raccomandazioni per una temperatura di conservazione ottimale

	Acqua purificata	5 °C
	Bevande	5 °C
	Succo fresco	8-10 °C
	Vino rosso	13 °C
	Frutta	5-8 °C
	La verdura	3-10 °C
	Cibo cucinato	4 °C
	Frutti di mare	-3 °C
	la carne	-18 °C
	Alimenti surgelati	-18 °C