



# 取扱説明書

**yeedi mop station**

# 目次

1. パッケージ内容.....	7
2. 操作およびプログラミング .....	11
3. メンテナンス .....	18
4. トラブルシューティング .....	24
5. 製品仕様.....	27

## 安全に関する重要注意事項

### 安全に関する重要注意事項

本製品を使用する際は、以下を含む基本的な取扱注意事項に必ず従ってください。

**本製品のご使用前に、すべての注意事項を必ずお読みください。**

**この取扱説明書は保管してください**

1. 本製品は、お子様を含む、身体能力、感覚能力、または知力に障がいをお持ちの方、経験や知識の少ない方の使用を想定していません。該当する方が使用される場合は、安全に関する責任者の監督のもとで使用するか、本製品を安全に使用方法についての説明を受けてください。
2. お子様の本製品を使って遊ばないようにしてください。
3. 清掃を行う場所を片付けてください。電源コードを外し、本製品に絡まる可能性のある小さなものは床から取り除いてください。前もってカーペット等の敷物の端にあるフリンジは敷物の下に押し込み、カーテンやテーブルクロスなどは床から持ち上げておいてください。
4. 段差や階段など、清掃を行う場所に落下のおそれがある場合は、本製品が段差を検知し、端から落下しないかどうかを確認してから使用してください。段差を検知できない場合、落下を防止するために段差の前に囲いを置いてください。その際は、設置した囲いにつまづかないよう注意してください。
5. 必ず本取扱説明書に記載されている通りに使用してください。メーカーによって推奨あるいは販売されている消耗品・付属品のみを使用してください。
6. ご使用環境で電源の電圧が、セルフクリーニングステーションに記載されている電圧と一致していることをご確認ください。
7. ご家庭の屋内でのみ使用してください。本製品は、屋外使用、ビジネスあるいは産業用途での使用を想定していません。
8. メーカーが推奨している充電式バッテリーとセルフクリーニングステーションのみを使用してください。非充電式バッテリーは使用できません。バッテリーの情報については、仕様のセクションを参照してください。
9. ダストボックスやフィルターが設置されていない状態で使用しないでください。
10. 火の灯ったロウソクや壊れやすい物のある場所で使用しないでください。
11. 極端な高温環境または低温環境 (-5 °C 未満

または 40 °C 超) では使用しないでください。掃除機は、0°C ~ 40°C の温度で充電してください。

12. 髪、緩い衣服、指、および身体の一部を、開口部や可動部に近づけないでください。
13. 乳幼児または子供が眠っている部屋で本製品を使用しないでください。
14. 濡れた床や水が溜まっている床で本製品を使用しないでください。
15. 本製品に石、大きな紙、その他詰まる可能性のある物体を吸わせないでください。
16. ガソリン、プリンター、またはコピー機のトナーなどの燃焼性あるいは可燃性の物質を本製品に吸わせないでください。またそのような物が存在する可能性のある場所で使用しないでください。
17. タバコ、マッチ、熱を持った灰、その他発火の原因となる可能性のある物を本製品に吸わせないでください。
18. ほこりの吸入口に異物を入れないでください。吸入口が塞がれている場合は、使用しないでください。吸入口にほこり、糸くず、髪、その他空気の流れを妨げる可能性のある物体がないようにしてください。
19. 電源コードが損傷しないように注意してください。電源コードによって本体またはセルフクリーニングステーションを引っ張ったり、







電源コードを持ち手にして運んだりしないでください。また電源コードを挟んだままドアを閉めたり、鋭利な端や角の周辺で電源コードを引っ張ったりしないでください。電源コードの上で本製品を動作させないでください。電源コードは、熱を持った場所から離れた場所に置いてください。

20. 電源コードが損傷している場合は、危険を避けるため、サポートセンターによる交換が必要になります。
21. 電源コードや家庭用コンセントに損傷がある場合は使用しないでください。落としたり損傷させたり、屋外に放置されたり、水と接触したりして、適切に動作しない場合は、本製品やセルフクリーニングステーションを使用しないでください。危険を避けるため、サポートセンターによる修理が必要となります。
22. 本製品はメンテナンスや保守作業前に、電源スイッチをオフにしてください。
23. 本製品はクリーニングやメンテナンス作業前に、電源スイッチをオフにしてください。
24. セルフクリーニングステーションのクリーニングやメンテナンス作業前には、電源コードをコンセントから外す必要があります。
25. 本製品を破棄する場合は、バッテリーを取り外す前に、本製品をセルフクリーニングステ

- ーションから外して電源スイッチをオフにしてください。
26. 本製品を破棄する前にバッテリーを取り外し、使用環境の法規制に従って、破棄する必要があります。
  27. 使用済みのバッテリーは、使用環境の法規制に従って破棄するようにしてください。
  28. 損傷が激しい場合にも、本製品を焼却しないでください。焼却するとバッテリーが爆発する可能性があります。
  29. 長期間セルフクリーニングステーションを使用しない時は、電源コードをコンセントから外してください。
  30. 本製品は、本取扱説明書に指示に従ってご使用ください。yeedi は、本製品の不適切な使用により生じたお客様の損害については、責任を負いかねます。
  31. 本製品には、技術者によってのみ交換可能なバッテリーが含まれています。バッテリーの交換については、サポートセンターまでお問い合わせください。
  32. 長時間にわたり本製品を使用しない場合は、電源をオフにし、セルフクリーニングステーションから外して保管してください。
  33. **警告：**バッテリーの充電には、本製品に付属している取り外し可能電源アダプターの CH2028 のみを使用してください。
  34. 本製品をケーブルや電源コードの上で動作させないでください。
  35. 本製品のクリーニングまたはメンテナンスを行う前に、プラグをコンセントから外してください。
  36. 水タンクを満杯にした後、蓋が締まっていることを確認します。蓋が締まっていないと、水漏れの原因となります。

RF 暴露の要件を満たすため、デバイスの動作中は、このデバイスとの距離を 20 cm 以上に保つ必要があります。

規制を遵守するため、この距離よりも近い距離では操作しないでください。この送信機に使用されるアンテナを、他のアンテナや送信機と同じ場所に配置しないでください。

	クラスII
	短絡防止の安全絶縁変圧器
	スイッチモード電源
	屋内でのみ使用
	直流電流
	交流電流

## EU 諸国向け

EU 適合宣言書の情報については、<https://www.yeedi.com/support> をご覧ください。



## 本製品の正しい廃棄方法

この表示は、本製品を EU 域内の他の家庭廃棄物と一緒に廃棄してはならないことを示しています。制御されていない廃棄物によって環境や人体への危害が生じる可能性を防止するため、責任を持ってリサイクルし、材料資源の持続可能な再利用を推進してください。使用済み装置をリサイクルするには、返品・回収システムを使用するか、製品を購入した販売店にお問い合わせください。販売店は本製品を安全にリサイクルすることができます。

## バッテリーの正しい廃棄方法

掃除機バッテリーを廃棄する場合は、適切な一括廃棄処理を行うため、最寄りのリサイクルステーションまたはアフターサービスにお渡しください。

以下の手順は、ユーザー用ではなく、バッテリー廃棄専門業者向けです。

バッテリーに含まれる化学物質は、環境汚染を引き起こす可能性があります。掃除機を廃棄する前に、あらかじめバッテリーを取り外してください。

## バッテリーの取り外し

以下の手順は、掃除機を廃棄する場合にのみ適用されます。これは、使用またはメンテナンスに関する操作手順ではありません。

バッテリーが完全に消耗した場合にのみ、バッテリーを取り外すことができます。いかなる状況においても、バッテリーが金属物と接触しないようにしてください。

掃除機がセルフクリーニングステーション上にはないときは、電源が切れるまで電源を入れたままにします。

掃除機の電源スイッチをオフにします。

バッテリーカバーのネジを取り外します。

バッテリーカバーを取り外します。

バッテリーのコネクタプラグを引き出して取り外します。

**注意** バッテリーの液漏れは、人身事故の原因となります。

バッテリーから液が漏れた場合は、目や皮膚に触れないようにしてください。誤って接触した場合は、直ちに大量のきれいな水で洗い流してください。刺激が持続する場合は、医師の診察を受けてください。

# 1. パッケージ内容 /1.1 パッケージ内容

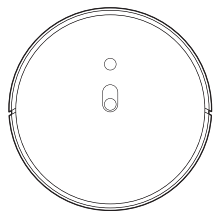

掃除機本体

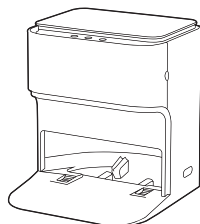

セルフクリーニング  
ステーション

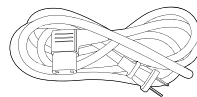

電源コード



クリーニングツール



キレイな水バケツ用  
フィルター  
(取り付け済み)



取扱説明書



壁際用ブラシ

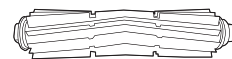

メインブラシ  
(取り付け済み)

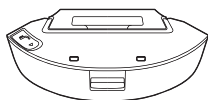

ダストボックス&水タンク



モップパッドプレート  
(取り付け済み)



ウォッシュャブル  
モップパッド

**注：** 図は参考としてであり、実際の製品の外観とは異なる場合があります。  
製品のデザインおよび仕様は予告なく変更されることがあります。



# 1. パッケージ内容 / 1.2 製品図

## 掃除機本体

マッピングセンサー  
Wi-Fiインジケータ  
ランプ

電源スイッチ

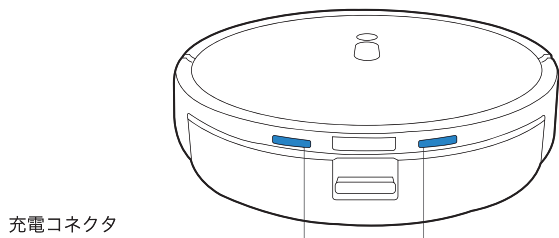
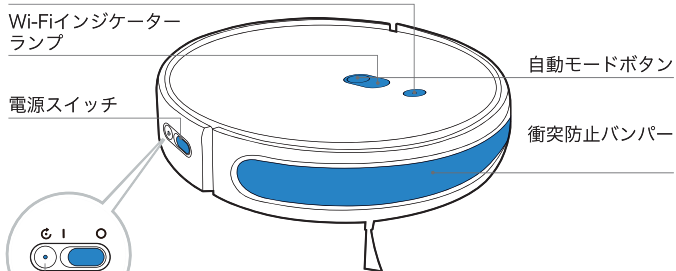

## 底面図

落下防止センサー

回転ホイール

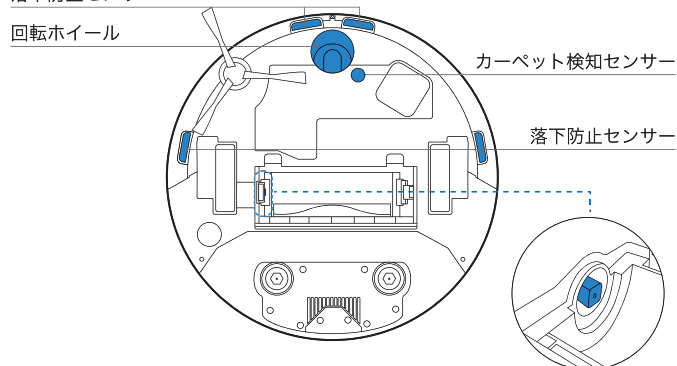

壁際用ブラシ

駆動ホイール

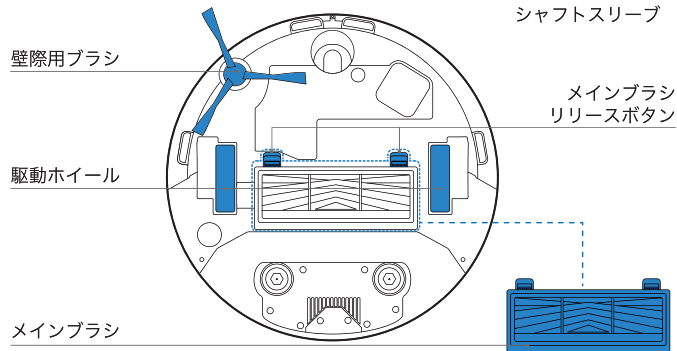

## ダストボックス&水タンク

ダストボックス①

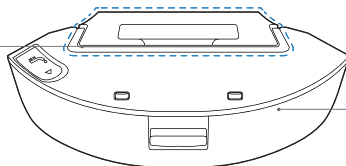

モップパッドプレート

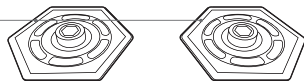

ウォッシュャブルモップパッド

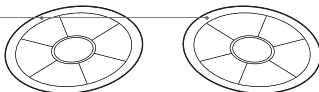

水タンク②

ダストボックス①

メンテナンスツール

ハンドル

リリースボタン

フィルターネット

スポンジフィルター

高性能フィルター

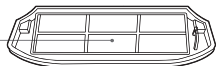
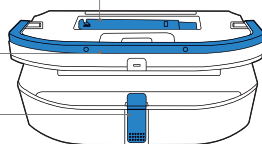

水タンク②

給水口

リリースボタン

モップパッドプレート

ウォッシュャブルモップパッド

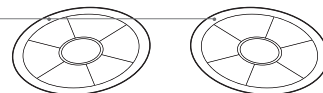
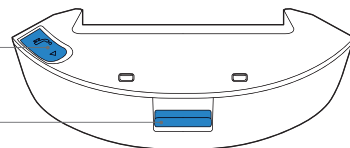

## セルフクリーニングステーション

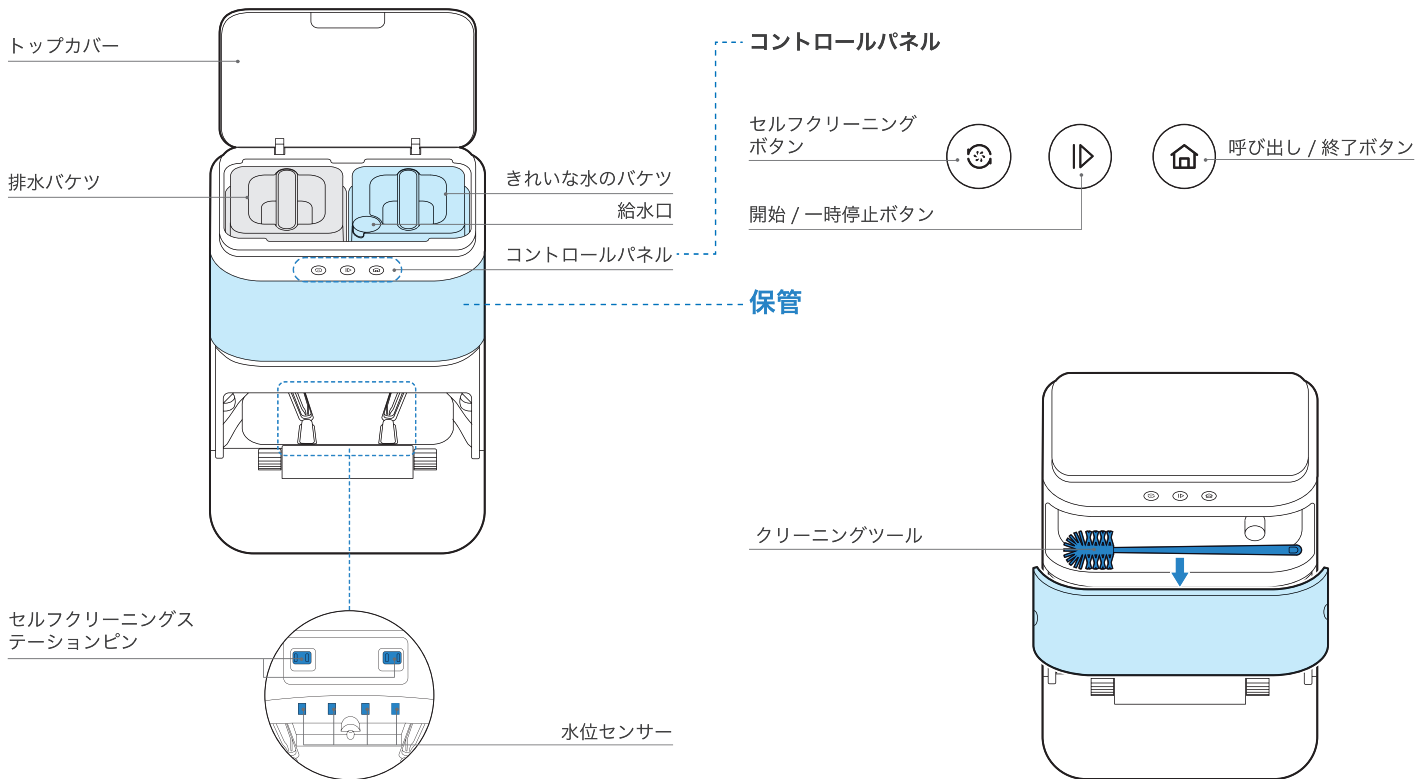

## 2. 操作およびプログラミング /2.1 清掃前の注意

清掃する領域を片付けて椅子などの家具を適切な場所に戻しておきます。

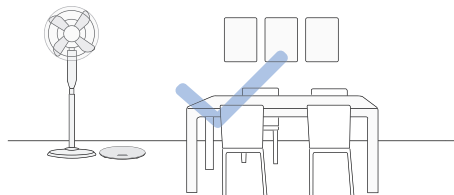

最初の使用時には、各部屋のドアを開き、掃除機が家を徹底的に探索できるようにしてください。

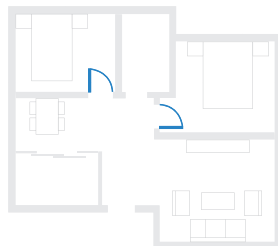

段差を検知できない場合、落下を防止するために段差の前に罫いを置いてください。

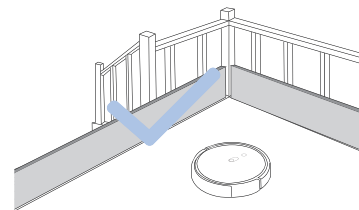

マッピングセンサーが適切に機能するように、清掃するエリアが明るく照らされていることを確認します。

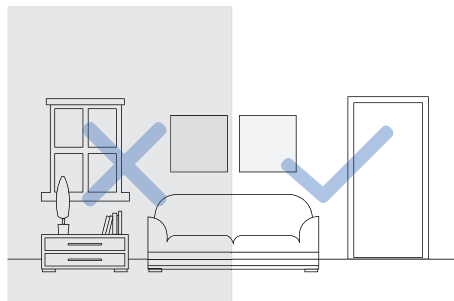

端にフリンジのある敷物を清掃する場合は、フリンジを前もって下に折り込んでおいてください。



検知センサーの妨げにならないよう、廊下などの狭い場所に立たないでください。



清掃効率を向上させるため、床の上のケーブルや衣類、スリッパなどの小物は片付けてください。

## 2. 操作およびプログラミング / 2.2 クイックスタート

掃除機を使用する前に、掃除機およびセルフクリーニングステーションの保護フィルムまたは保護ストリップをすべて除去してください。

### 1 壁際用ブラシの取り付け

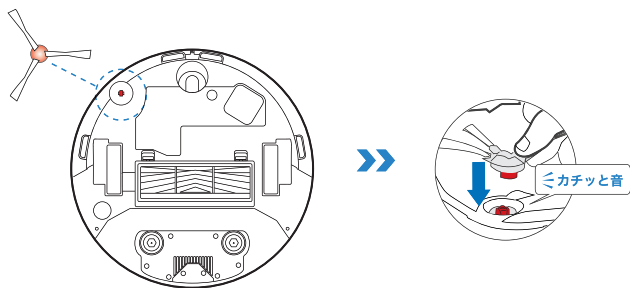

### 3 セルフクリーニングステーションの設置

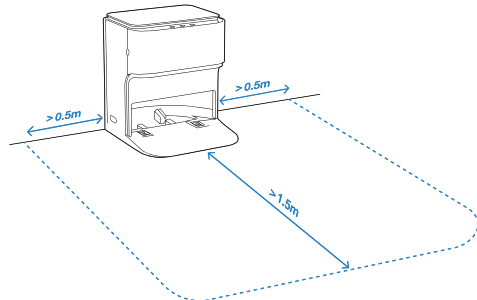

ステーションの周辺に、物体や反射性の物体表面がないようにしてください。

### 2 セルフクリーニングステーションの組み立て

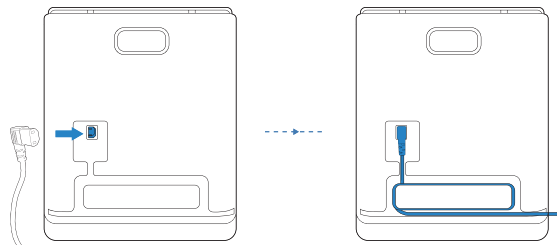

### 4 きれいな水のバケツに水を加える

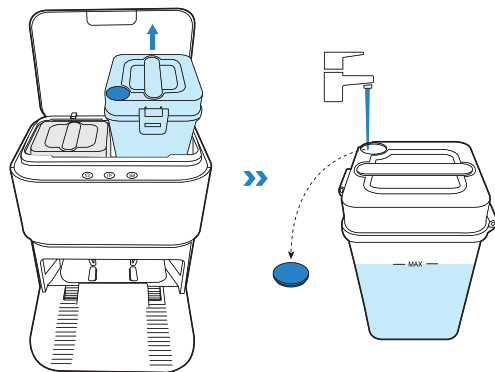

## 5 電源を入れる

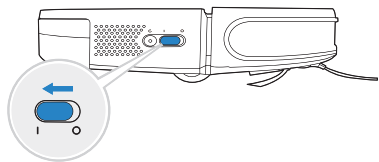

注：I = オン、O = オフ。

! 掃除機を充電する場合は、電源をオンにする必要があります。

## 6 掃除機の充電

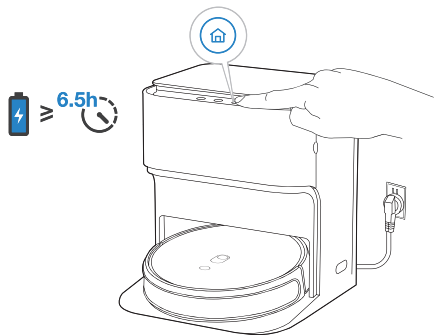

## 2. 操作およびプログラミング /2.3 yeedi アプリ

すべての機能を快適にご利用いただけるよう、yeediアプリを使って掃除機を操作することをお勧めします。

開始する前に、次の項目を確認してください。

- ・ お使いの携帯電話がWi-Fiネットワークに接続されている。
- ・ 2.4Ghz 帯域の無線信号がルーターで有効になっている。
- ・ 掃除機のWi-Fiインジケータライトがゆっくり点滅している。

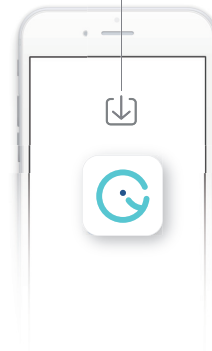
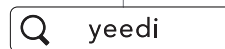

## Wi-Fiインジケータライト

	ゆっくり点滅	Wi-Fi に接続していないか、Wi-Fi 接続の待機中です。
	急速に点滅	Wi-Fi に接続中
	点灯	Wi-Fi に接続済み

### ヒント：

Wi-Fiの設定中に問題が発生した場合は、本取扱説明書の「トラブルシューティング」 > 「Wi-Fi接続」の項を参照してください。

## 2. 操作およびプログラミング /2.4 掃除機の操作

### 1 開始

効率化を図るため、吸引モードでマッピングを開始してください。吸引モードに切り替えるには、モップかけプレートを取り外します。タンクは取り外さないでください。

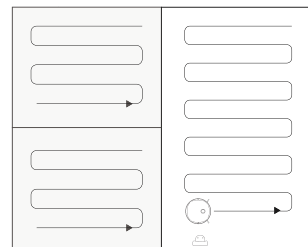
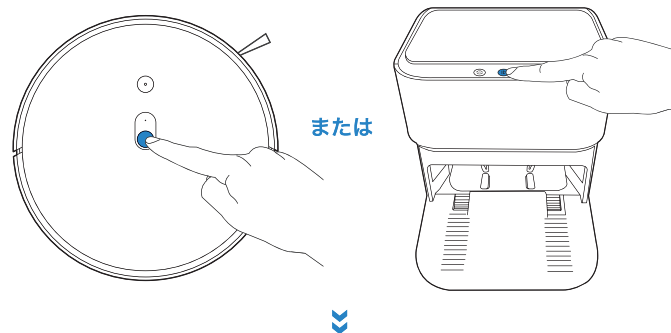

## 2 一時停止

**注：**掃除機のコントロールパネルは、本体が数分間一時停止するとライトが消えます。掃除機の [自動モード] ボタンを押して、再開させます。

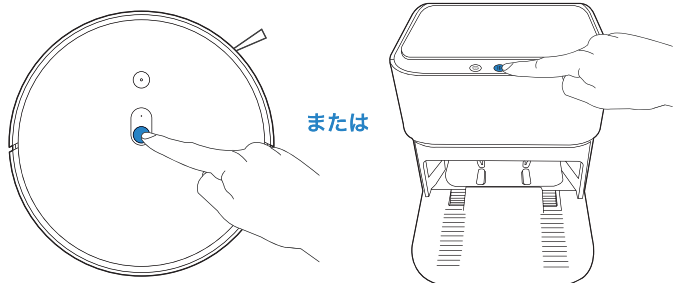

## 3 再開

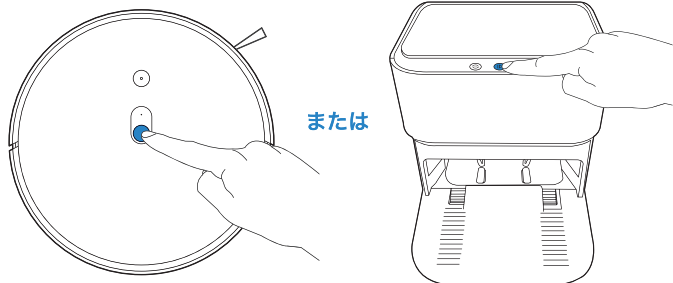

## 4 電源オフ

**注：**掃除機が作動していないときは、電源をオンにしたまま充電しておくことをお勧めします。

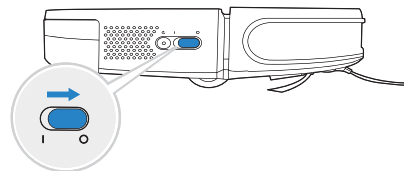



## 2. 操作およびプログラミング /2.5 ダストボックス&水タンク

### 注：

1. 水タンクの使用寿命を延長するため、モップシステムには精製水または軟水を使用することをお勧めします。
2. 掃除機がモップがけを終えたら、水タンクを空にします。

### 水を追加

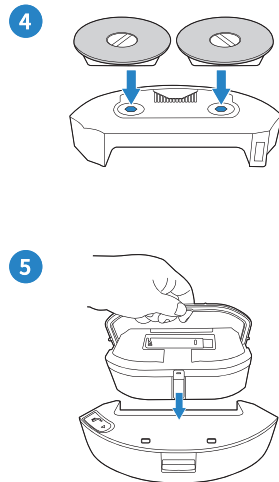
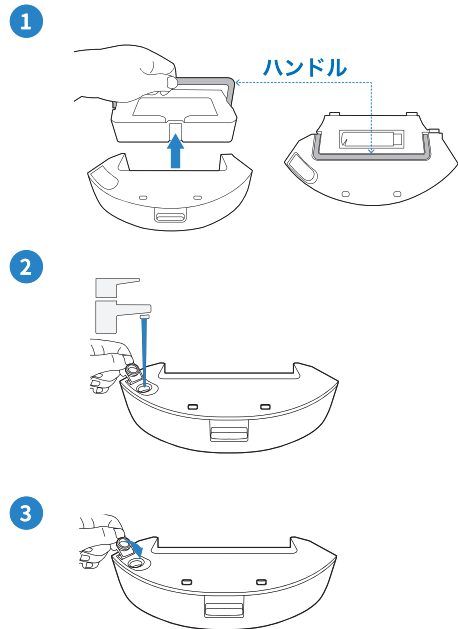

### ダストボックス&水タンクの取り付け

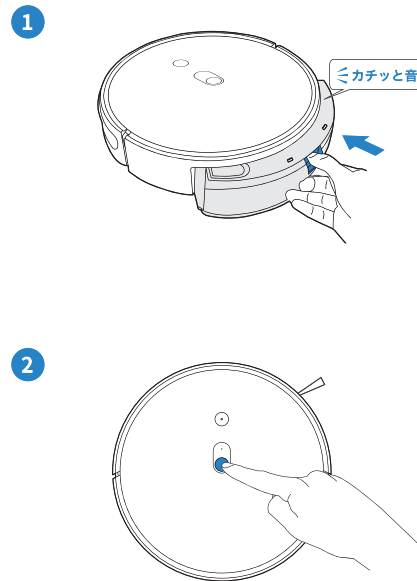

\*蓋を確実に締めてください。  
蓋が締まっていないと、水漏れの原因となります。

## 2. 操作およびプログラミング / 2.6 セルフクリーニングステーション

- ① 掃除機の起動/一時停止

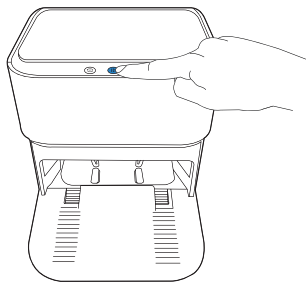

- ② 掃除機を呼び戻す/セルフクリーニングステーションを終了するよう掃除機に指示

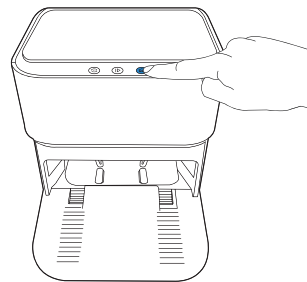

- ③ 清掃タスクの終了、セルフクリーニングステーションへ戻るよう掃除機に指示、モップパッドの清掃開始

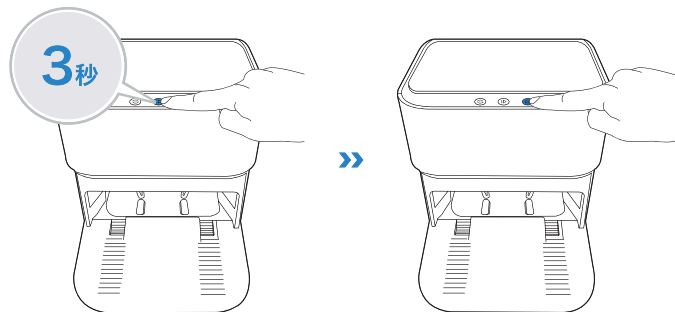

## 3. メンテナンス /3.1 定期メンテナンス

本製品を最適の状態で作動するには、メンテナンス作業を行い、次の頻度で部品を交換してください。

本体部品	メンテナンス頻度	交換頻度
ウォッシュブルモップパッド	/	3カ月に1回
壁際用ブラシ	2週間に1回	3～6カ月に1回
メインブラシ	週1回	6～12カ月に1回
高性能フィルターとスポンジフィルター	週1回	3～6カ月に1回
マッピングセンサー ユニバーサルホイール 落下防止センサー バンパー 充電コネクタ セルフクリーニングステーションピン	週1回	/
洗浄タンク	2週間に1回	/
きれいな水のバケツ	3週間に1回	/
排水バケツ	各使用后	/

メンテナンスツールは、メンテナンスを簡単に行えるようデザインされたツールです。本ツールには鋭利な部品が含まれているため、ご使用の際には十分ご注意ください。

**注：** yeediは、様々な交換部品および器具を製造しています。交換部品の詳細については、サポートセンターまでお問い合わせください。

### 3. メンテナンス /3.2 ダストボックス&水タンク

掃除機のクリーニングおよびメンテナンスを実行する前に、本体の電源をオフにし、セルフクリーニングステーションから外してください。

**注：** 掃除機がモップがけを終えたら、水タンクを空にします。

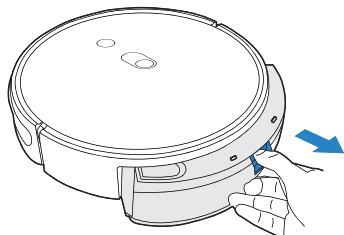

3

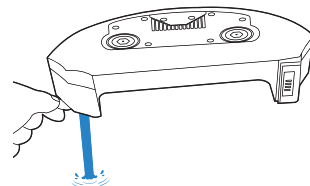

4

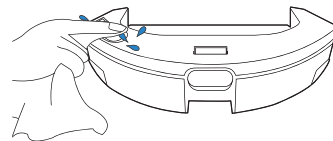

#### 水タンク

1

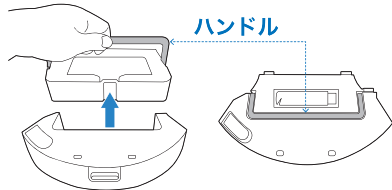

2

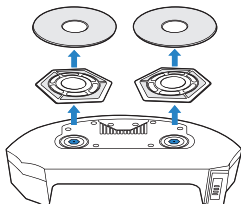

**注：**

- 1.セルフクリーニングステーションを使用して、ウォッシュャブルモッピングパッドを洗浄し、乾燥させてください。ウォッシュャブルモッピングパッドの寿命を延ばすためには、モッピングパッドプレートからあまり頻繁に取り外さないでください。
- 2.モッピングパッドプレートをすすぐ時は水を使用してください。布やその他の物でプレートをゴシゴシこすらないでください。留め具の寿命を縮める可能性があります。
- 3.yeediアプリのプロンプトが表示された時は、ウォッシュャブルモッピングパッドを交換してください。アクセサリーは、<https://us.yeedi.com>から購入することができます。

## ダストボックス

1

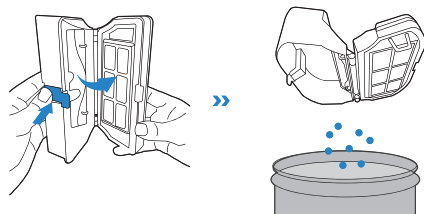

2

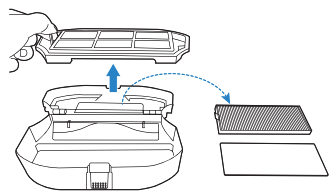

3

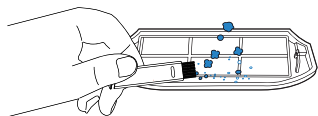

4

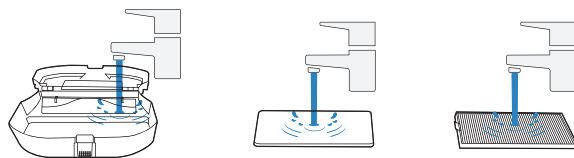

注：

1. 上に示すように、フィルターを水で洗い流してください。
2. フィルターの洗浄には指やブラシを使用しないでください。
3. 洗浄後、フィルターを少なくとも24時間は乾燥させてください。

5

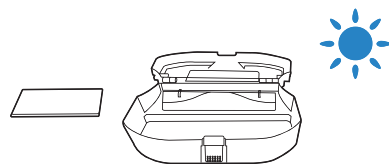

## 3. メンテナンス /3.3 セルフクリーニングステーション

1 洗浄タンクに水を加える

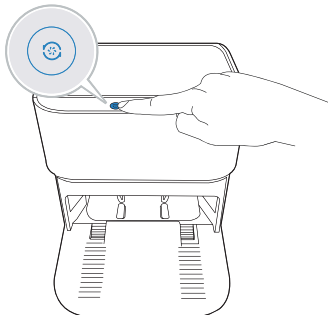

3 洗浄タンクから水を排出させる



5 きれいな水の入ったバケツのフィルターのクリーニング

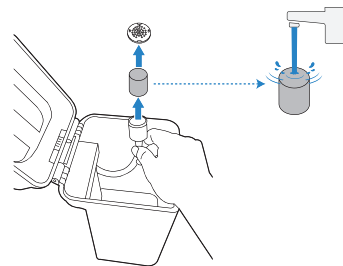

2 洗浄タンクのクリーニング

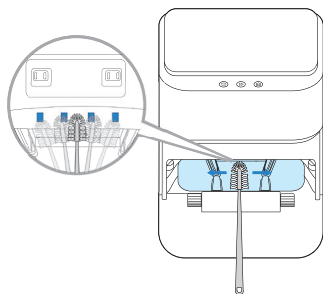

4 排水バケツを空にする

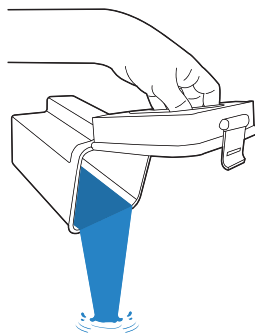

### 3. メンテナンス /3.4 メインブラシおよび壁際用ブラシ

#### メインブラシ

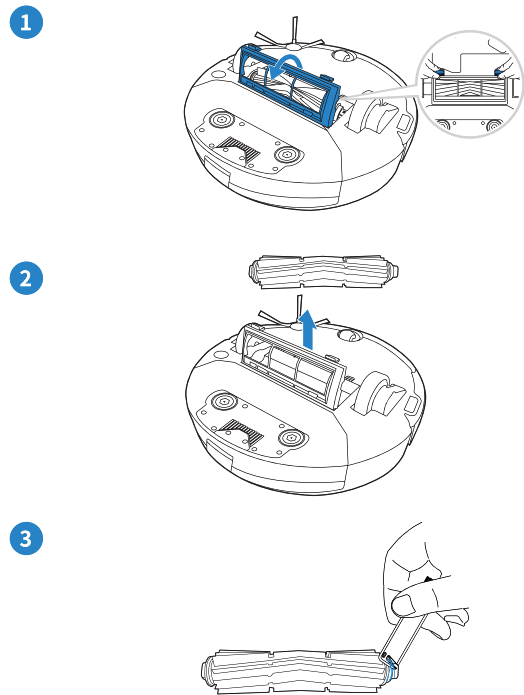

#### 壁際用ブラシ

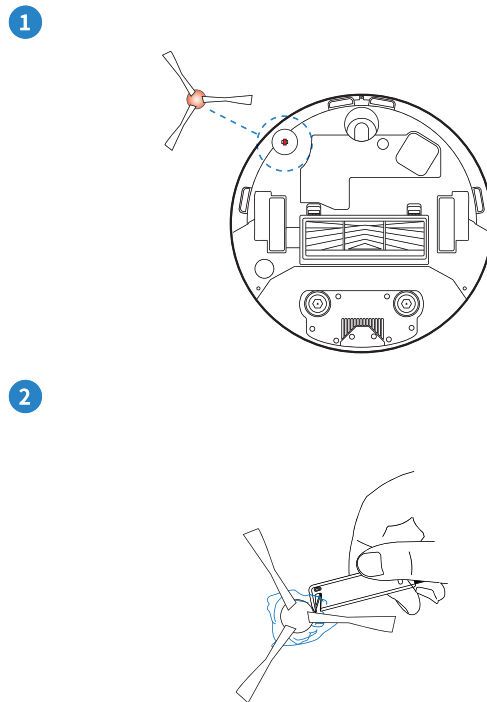

**注：**メインブラシのシャフトスリーブが外れ落ちた場合は、ゴミを取り除いてから取り付け直してください。

### 3. メンテナンス /3.5 その他のコンポーネント

\* コンポーネントを清潔な乾いた布で拭いてください。

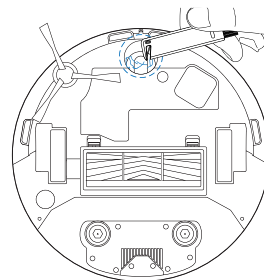
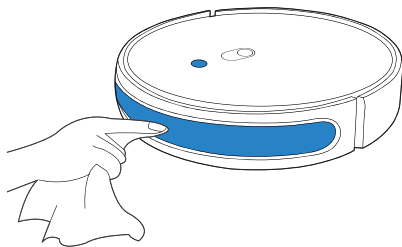
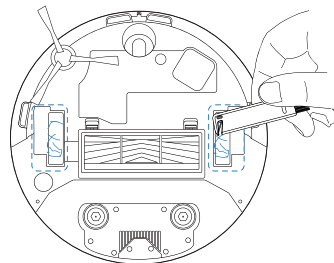
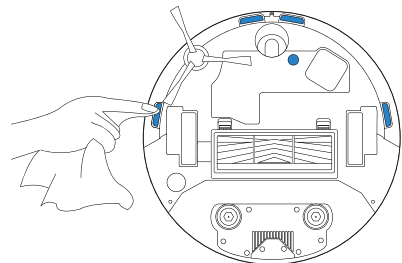

**注：**ユニバーサルホイールは、髪やゴミで目詰まりすると、床に損傷を与える可能性がありますので注意してください。ユニバーサルホイールを清掃しても回転できない場合は、これ以上のデバイスの使用を中止し、直ちにカスタマーサービスに連絡してください。



## 4. トラブルシューティング /4.1 トラブルシューティング

番号	異常内容	考えられる原因	解決方法
1	掃除機を自宅の Wi-Fi ネットワークに接続できない。	Wi-Fi のユーザー名またはパスワードが間違っている可能性があります。	Wi-Fi の正しいユーザー名とパスワードを入力してください。
		掃除機がご自宅の Wi-Fi の届かない場所にある可能性があります。	掃除機がご自宅の Wi-Fi 信号の範囲内にあることを確認してください。
		掃除機本体の準備が整う前に、ネットワークのセットアップが開始された可能性があります。	電源スイッチを入れ、リセットボタンを 3 秒間押します。音楽が鳴って Wi-Fi インジケータがゆっくりと点滅したら、ネットワークセットアップの準備が整っています。
		掃除機は、5 GHz Wi-Fi をサポートしていません。	2.4 GHz Wi-Fi ネットワークに接続されていることを確認してください。
2	掃除機が充電されない。	掃除機本体の電源スイッチがオンになっていない可能性があります。	掃除機本体の電源スイッチをオンにしてください。
		掃除機本体とセルフクリーニングステーションが接触していない可能性があります。	本体の充電コネクタがセルフクリーニングステーションピンと接触していることを確認してください。
		セルフクリーニングステーションが電源に接続されていない可能性があります。	電源に正確に接続されていることを確認してください。
		バッテリーが完全に放電されている可能性があります。	サポートセンターまでお問い合わせください。
3	掃除機本体がセルフクリーニングステーションに戻れない。	セルフクリーニングステーションが正しく設置されていない可能性があります。	セルフクリーニングステーションを正しく設置するには、セクション 2.2 を参照してください。
		セルフクリーニングステーションが正しく接続されていない可能性があります。	セルフクリーニングステーションが正しく接続されていることを確認してください。
		セルフクリーニングステーションが清掃中に手動で移動された可能性があります。	清掃中にセルフクリーニングステーションを手動で動かすことは避けてください。
		掃除機本体がセルフクリーニングステーションから清掃を開始しなかった可能性があります。	掃除機本体がセルフクリーニングステーションから清掃を開始しているか確認してください。

番号	異常内容	考えられる原因	解決方法
4	掃除機がエリア全体を清掃しない、あるいは同じエリアを繰り返し清掃する。	清掃エリアが片付けられていない可能性があります。	床から電源コードや小さなものを取り除き、清掃領域を片付けてから、清掃を開始してください。掃除機は清掃できなかった部分を自動的に清掃します。手で掃除機本体を動かしたり、清掃サイクル中に通路を遮ったりしないでください。
		掃除機が滑りやすい床で作業している可能性があります。	清掃を開始する前に、床のワックスなどが乾燥しているか確認してください。
		掃除機は、家具や障壁によってブロックされた場所は清掃できません。	清掃する領域を片付け、家具や小さなものを片付けてから清掃を開始してください。
5	清掃中に動かなくなる。	清掃中に動かなくなる。	掃除機は、様々な方法で障害物から離れようとしています。掃除機が動けなくなった場合は、手で障害物を取り除き、再起動してください。
		同じくらいの高さの家具の下に引っかかっている可能性があります。	罫いを設置してください。
6	清掃時の音が大きすぎる。	ものが絡まっていたり、ゴミが詰まっている可能性があります。	メンテナンスのセクションにある説明に従って、掃除機本体をクリーニングし、再起動してください。問題が解決しない場合は、サポートセンターまでお問い合わせください。
7	メインブラシのシャフトスリーブが外れ落ちる。	シャフトスリーブにゴミが絡まり、清掃中に落下する。	ゴミをきれいに除去し、取り付け直してください。

## 4. トラブルシューティング /4.2 Wi-Fi 接続

Wi-Fiセットアップ前に、掃除機、携帯電話、およびWi-Fiネットワークを以下の要件に適合させてください。

### 掃除機および携帯電話の要件

- ・ 掃除機を完全に充電し、電源スイッチをオンにする。
- ・ Wi-Fiステータスのライトがゆっくり点滅している。
- ・ 携帯電話のデータ通信をオフにする。（セットアップ後に戻すことができます）。

### Wi-Fiネットワーク要件

- ・ 2.4Ghzまたは2.4/5 Ghz混合ネットワークを使用している。
- ・ ルーターが802.11b/g/nおよびIPv4プロトコルをサポートしている。
- ・ VPN（仮想プライベートネットワーク）またはプロキシサーバーは使用しないでください。
- ・ 非表示のネットワークを使用しないでください。
- ・ TKIP、PSK、AES/CCMP暗号化を使用したWPAおよびWPA2。
- ・ WEP EAP (Enterprise Authentication Protocol) はサポートされていません。
- ・ 北米では、Wi-Fiチャンネル1～11、北米以外ではチャンネル 1～13を使用してください（現地の規制当局を参照）。
- ・ ネットワークエクステンダー/リピーターを使用している場合は、ネットワーク名 (SSID) とパスワードがプライマリネットワークと同じであることを確認してください。

## 5. 製品仕様

モデル	<b>DVX46</b>
定格入力	20V === 2A
バッテリー	RC02-LI-1440-5200
公称電圧	14.4V
ワット時	69.12Wh
セルフクリーニングステーションモデル	<b>CH2028</b>
定格入力	100-240V~ 50-60Hz 70W
定格出力	20V === 2A
周波数帯域	2400-2483.5MHz
ネットワーク接続されたスタンバイ電源	2.00W未満

Wi-Fiモジュールの出力電力は100mW未満です。

2.4Gモジュールの出力電力は10mW未満です。

**注：** 本製品は品質向上のため、技術仕様およびデザイン仕様の変更を行う場合があります。