

ROVACS

AIR PURIFIER

Model Number: RV60

V2021.0.1



 Read and save these instructions

EN	01
FR	15
DE	30
ES	45
IT	60
NL	75

Table of Contents

Overview	1
Getting Started	2
Introduction.....	2
Health and Safety.....	3
Operating Guidelines.....	4
Installation Guide	5
System Contents.....	5
Connecting up the System.....	6
Operational Guide	7
Power Button.....	7
Operational Mode.....	7
Sleeping Mode.....	7
Filter Timer.....	8
Filter Reset.....	8
Filter Replacement.....	9
Replacement Filter Part Number.....	10
Troubleshooting Guide.....	11
Warranty.....	13

Overview

Getting Started



- Introduction
- System features
- ROVACS contact details
- Health & Safety
- Warnings & Cautions
- Operating Guidelines

Installation Guide

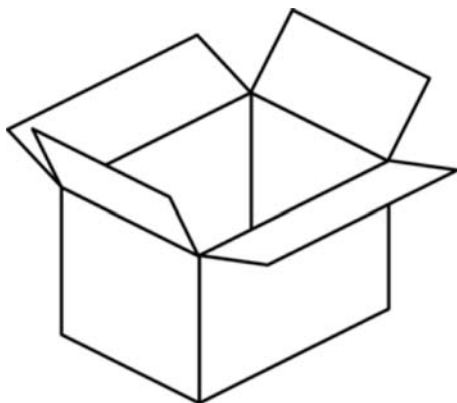

- System Contents
- Connecting up the system
- Turning on the Purifier

EN

Operation Guide



- Operation Guide
- Mode Selection
- Filter Replacement
- Troubleshooting Guide
- Warranty

Getting Started

Introduction

Thank you for purchasing the ROVACS RV60 Air Purifier, delivering clean and healthy air for you and your home or office. Please contact us for the latest product information, including operator manuals, videos, support materials, and where to purchase items.



The RV60 is a durable piece of equipment, with proper care it will last for many years. This owner's handbook outlines the installation, operation, and maintenance requirements to sustain perfect product performance.

EN



The RV60 features an H13 High-Efficiency Particulate Air Filter (HEPA) and Activated Carbon sponge, which captures >99.97% of particles with a diameter greater than or equal to 0.3 microns.







Customer Service: Contact Amazon's seller with your order number, for example: 113-0965983-348xxxx
Then you will get all the help within 24H

The RV60 can filter out impurities and particles in the air, such as viruses, respirable dust, mites' eggs, and excretions, mold, dust, allergens, pollen, bacteria, dust mites or cigarette smoke, asbestos, toxic dust and aerosols from the air, dander, allergens from the fur of dogs or cats.



Health & Safety

ROVACS products are designed with safety in mind. However, personnel using this device must be familiar with any potential dangers. All safety information detailed in this handbook should be reviewed before installing and operating this air purifier.

-  This product is not a toy; children must be supervised when using the device. Keep packing materials out of children's reach.
 -  The system has been designed for indoor use only. Install the air purifier out of direct sunlight on a flat, level dry, and secure surface with average ambient room temperature.
 -  Do not touch the power plug AC adaptor with wet hands. Do not use power adaptor if the unit is damaged or the product is not working.
 -  Do not use the device in a place with heavy moisture or smoke. Please keep the device away from flammable gas appliances such as heaters or fireplaces.
 -  Clean the device and remove any dust from the power plug regular. Unplug the unit when cleaning, do not use strong corrosive detergents or chemicals as they may damage the surface of the device.
 -  Do not obstruct the air inlets or outlets on the device. Do Not wash or reuse the composite filters – Replace with new filters.
-

 Warnings! and Cautions! are provided; Failing to observe these instructions could result in damage to the equipment, associated parts, surroundings, or personal injury.

 **WARNING: To Reduce The Risk Of Fire Or Electric Shock, Do Not Use This Fan With Any Solid-State Speed Control Device”**

Operating Guidelines

The following table lists the operating parameters for this product. Operating this product outside these specifications may cause system performance issues and may even lead to personal injury and void any warranty. Please contact Amazon's seller for further advice and support.

Operating Parameters	
Model	RV60
Rated Voltage	110~240 Volts AC
Rated Power	10 Watts
AC Adaptor Output	 12VDC. Please only use the provided power adaptor.
Dimensions	6.7 x 6.7 x 10.4 Inches (170 x 170 x 265mm)
Operational weight	3.3lb (1.5kg)
Filter Element type	Composite filter elements
Filter Elements required	Twin (2) cartridge style elements

EN

Installation guide

System Contents

Your ROVACS RV60 Air Purifier was carefully assembled, packaged, and shipped complete with all the parts you should require.

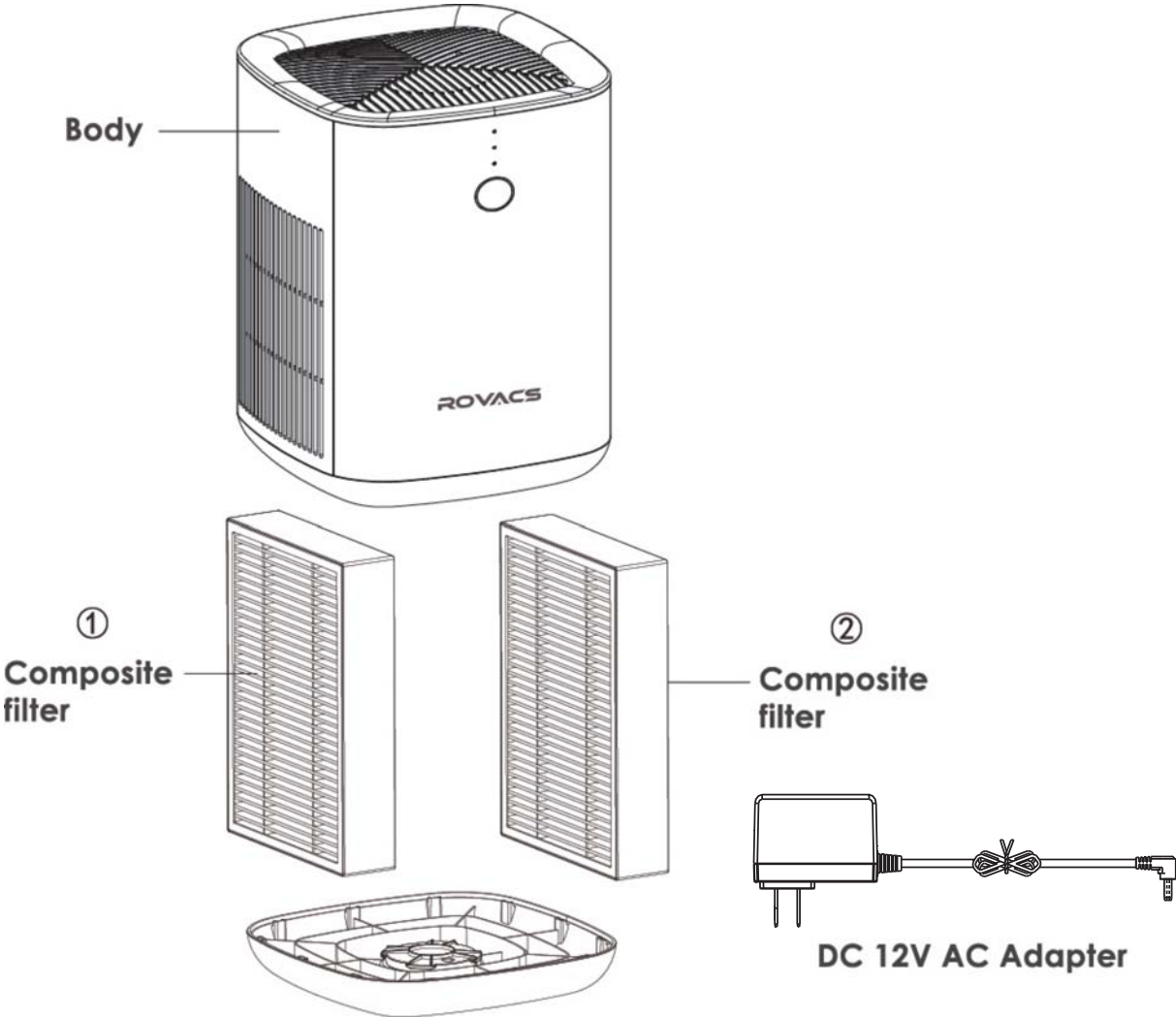

EN

Connecting up the System

Step 1

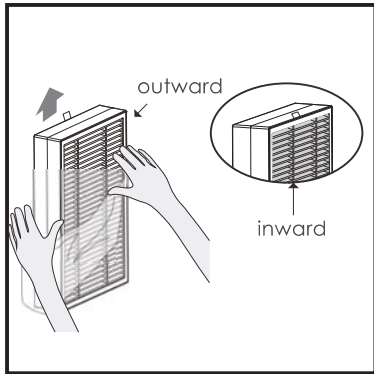

Before using the air purifier for the first time, open the base and remove both filters. Make sure you altogether remove any packaging from each filter element, or the product will not function correctly. (See page 9-10).

Step 2

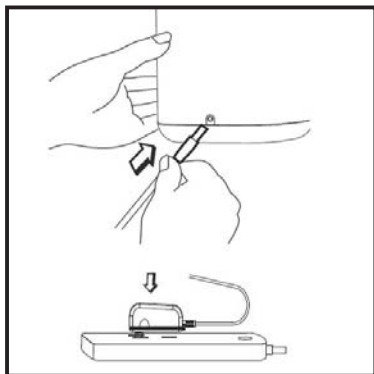

Plug the output of the power adapter into the connector on the back of the purifier. Plug the power adaptor into an electrical outlet. The purifier should now be in standby mode.

EN

Step 3

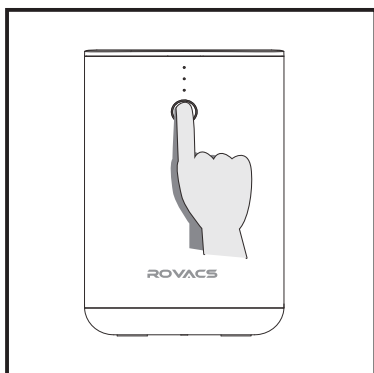

Push the power button once to turn the air purifier on. The purifier should now be in operational mode.

Operational Guide

Power Button

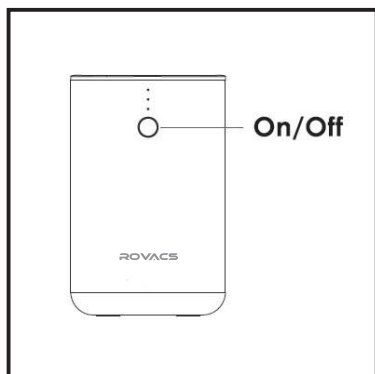

The indicator light will be blue and flash for about one second when the power adaptor is first connected to the purifier, indicating the purifier is in standby mode. Press the on/off button once to turn on the device; the indicator light will now be blue; the device will operate in the default mode (sleep) fan speed.

Operational Mode



From default mode, press the on/off button repeatedly to cycle through fan speeds:

- High – maximum air filtering mode
- Standby – off (press and hold for 1 second)
- Low – standard air filtering
- Sleep – quieter sleeping mode

The indicator light is displayed accordingly.

EN

Sleeping Mode

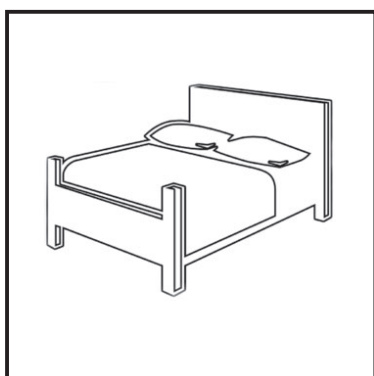

Sleeping mode (silent speed). The indicator lights are turned off after 5 seconds to enter into sleeping mode. The fan continues to operate at a quieter low speed.

Press the on/off button once to review device mode (after 5 secs the system resumes sleeping mode) or continue to press on/off to cycle through other operational modes.

Filter Timer



The filter element lifespan is dependent on how many hours the air purifier is utilized and which mode of operation is used.

The system automatically monitors the fan speed and operational hours, when the filter lifespan reaches 100% that the red indicator light will always be on.

Filter Reset

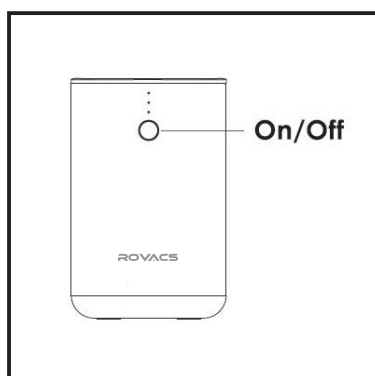

When the filter lifespan reaches 100%, the power indicator will always be bright red when it is on standby or working; when press on/off power button for 3 seconds in standby mode, the red indicator light will be off to complete the reset of filter lifespan.

When the filter lifespan is not up to 100%, if it is necessary to force zero clearing (replace the filter halfway), long pressing the on/off power button for 3 seconds in standby state, the red light will be on, and enter the forced zero clearing mode of filter lifespan; After entering the forced zeroing mode of filter lifespan, long pressing the on/off power button for 3 seconds in standby state, the red light will be off to complete the forced zero clearing of filter lifespan.

EN

Operation Mode Fan Speed	Filter usage hours run rate	Calculations
Sleep	x 0.5	Half filter element life
Low	x 1.0	Normal filter element life
High	x 2.0	Double filter element life

Note: Total collective hours between filter change = 1000 hrs.
(The 1000 hrs is the filter lifespan of the air purifier at high speed only)

Filter Replacement

Step 1

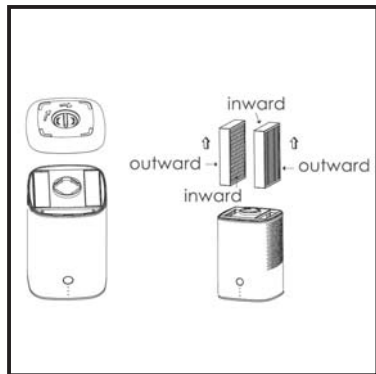

Press the on/off button until the indicator light is off, turn off the power adapter, and unplug the purifier.

Invert the purifier on a soft surface (to avoid scratching the case). Rotate the base lock cover to open and lift off the base cover, remove the two old filters.

Step 2

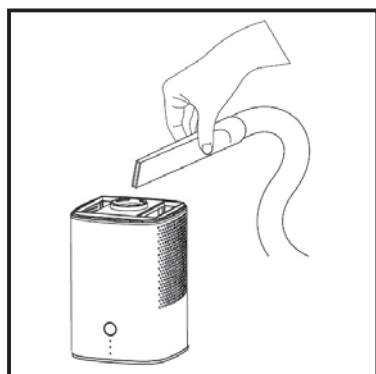

Clean out any remaining dust or hair inside the purifier using a vacuum hose or dry cloth. **DO NOT** use water or liquids to clean the purifier.

Step 3

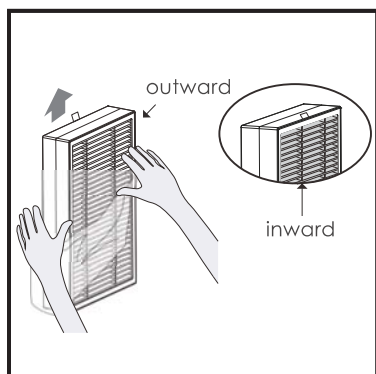

Remove any packing from the new filter elements and take notice of the inward and outward sides of the filter element.

Step 4

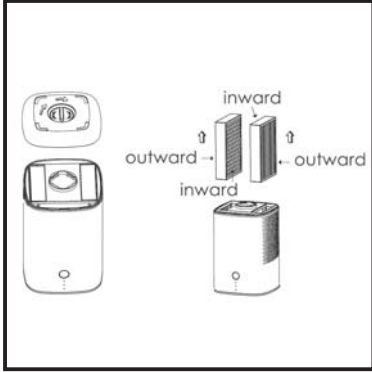

Slot the two new filter elements into the base of the purifier making sure the outer sides of the filters are facing outwards. Replace the purifier base and rotate the lock cover to closed.

Turn the purifier upright. Plugin the air purifier and follow the Filter life timer reset instructions (See Page 8).

EN

Replacement Filter Part Number	
Part No.	Description
RV60F	HEPA+carbon composite filter element

Please contact our customer service for purchase options:

Troubleshooting Guide

	Problem	Possible Solution
1	The air purifier will not turn on or respond to on/off button control	Plug the air purifier into the power adaptor and make sure the outlet switch is on (if applicable)
		Plug the air purifier power adaptor into a different electrical outlet
2	Airflow is significantly reduced	Make sure the filters are both removed from there packaging (see page 11)
		Press on/off button to increase fan speed
		Filters may be blocked, replace air filters
3	Air Purifier makes unusual noise while the fan is on	Make sure the air purifier is operated on a hard-flat even and dry surface
		Filters may be blocked, replace air filters
		The air purifier may be damaged. Contact Amazon seller's customer support
4	Strange smell coming out from the purifier	Do not use in a damp or wet environment, air filter maybe damp – replace filters and move air purifier unit to a dry area
		The carbon part of the filters may be exhausted, replace air filters
5	Poor air purification quality	Press on/off button to increase fan speed
		Close doors and windows while using the air purifier
		Make sure the air filters are removed from its packaging (see page 11)
		Replace both filters

EN

Troubleshooting Guide

	Problem	Possible Solution
6	The red indicator light is on	The red indicator light will always be on when the filter lifespan reaches 100% of the limited value
7	No indicator lights are on yet the system is still operating	The air purifier is in sleeping mode, push the on/off button once turn on the indicator lights
8	If your problem is not listed	Please contact Amazon seller's Customer Service

EN

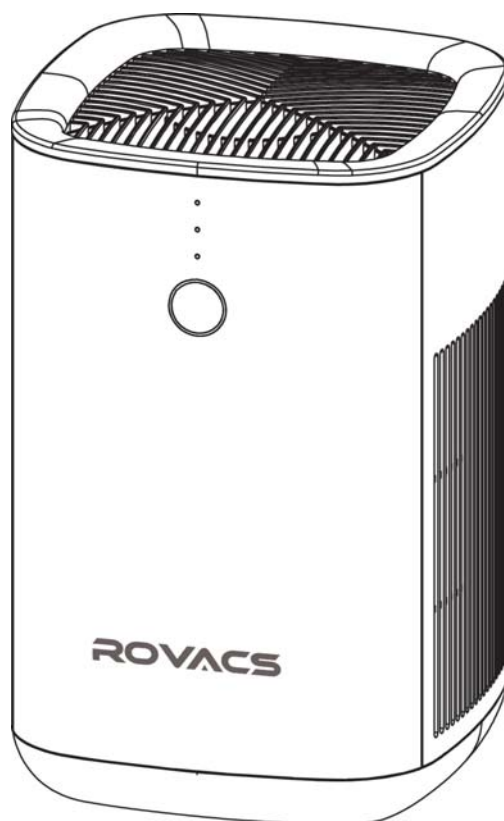

Warranty

ROVACS warrants to the customer that its residential air purifiers will be free from defects in material and workmanship under normal use and service for a period of 1 year. We will replace or repair any part of the ROVACS air purifier that we find to be defective in operation due to faulty materials or workmanship within one year since the date of the original purchase. Used replaceable filter cartridges are excluded.

General Conditions

ROVACS obligation to the customer under these warranties shall be limited, at its option, to replacement or repair of items covered by these warranties. Prior to return or repair of covered items, the customer must obtain a return goods authorization number from ROVACS and, at ROVACS option, return the item with freight prepaid by the customer.

Damage to any part of this system because of misuse, misapplication, negligence, alteration, accident, installation, or operation contrary to our instructions, this warranty does not cover incompatibility with accessories not installed by ROVACS, or damage caused by freezing, flood, fire, or Acts of God. In all such cases, regular charges will apply. This limited warranty does not include service to diagnose a claimed malfunction in this unit. This warranty is void if the claimer is not the original purchaser of the unit or if the unit is not operated under normal operating conditions. We assume no warranty liability in connection with this system other than that specified herein. This warranty is in lieu of all other warranties, expressed or implied, including warranties of fitness for a particular purpose. ROVACS liability hereunder shall not exceed the cost of the product. Under no circumstances will ROVACS be liable for any incidental or consequential damages or for any other loss, damage or expense of any kind, including loss of use, arising in connection with the installation or use or inability to use the covered items. These warranties are governed by the laws of the state of Washington, USA, and may change at any time without notice.

Who we are

- ROVACS is a purification brand from the United States, specializing in creating a better, healthier you through improved filtration and purification technologies.
- Back to nature, clean water, and fresh air. ROVACS promotes the philosophy of a 'minimalist lifestyle' that is committed to creating a simple, clean, and comfortable environment.
- ROVACS design product's to be both smart, easy to operate, and practical in appearance and functionality.
- ROVACS products care for you, your family, our planet. Stay Simple; Stay Pure.

If you have a problem that is not listed above, or you have another problem that you would like to consult.

EN

You can do the following:

1. Contact Amazon's Seller with your order number, for exemple:
113-0965983-348xxxx

Then you will get all the help within 24H

2. Contact our brand official email: **info@rovacs.com**

Again, we will give you a satisfactory reply within 24 hours

Thank you for your patience and support!

Table des matières

Vue d'ensemble	16
Mise en route	17
Introduction.....	17
Santé et sécurité.....	18
Lignes directrices d'exploitation.....	19
Guide d'installation	20
Contenu du système.....	20
Connexion du système.....	21
Guide opérationnel	22
Bouton d'alimentation.....	22
Mode opérationnel.....	22
Mode de sommeil.....	22
Minuterie de filtre.....	23
Réinitialisation du filtre.....	23
Remplacement du filtre.....	24
Numéro de pièce du filtre de remplacement.....	25
Guide de dépannage.....	26
Garantie.....	28

Vue d'ensemble

Commencer



- Introduction
- Caractéristiques du système
- Coordonnées de ROVACS
- Santé et sécurité
- Avertissements et mises en garde
- Lignes directrices d'exploitation

Guide d'installation

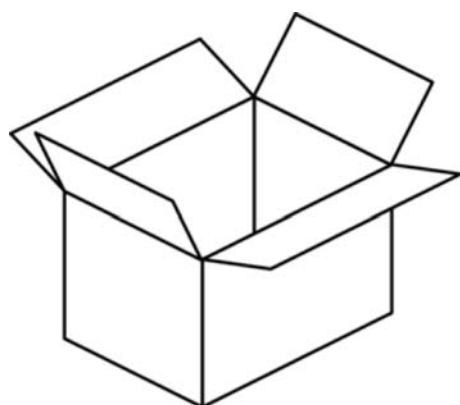

FR

- Contenu du système
- Connexion du système
- Allumer le purificateur

Guide d'opération



- Guide d'opération
- Sélection de mode
- Remplacement du filtre
- Guide de dépannage
- Garantie

Commencer

Introduction

Merci d'avoir acheté le purificateur d'air ROVACS RV60, offrant de l'air propre et sain pour vous et votre maison ou votre bureau. Veuillez nous contacter pour obtenir les dernières informations sur le produit, y compris les manuels de l'opérateur, les vidéos, les supports et l'endroit où acheter des articles.



Le RV60 est un équipement durable, avec un entretien approprié, il durera de nombreuses années. Ce manuel du propriétaire décrit les exigences d'installation, de fonctionnement et de maintenance pour maintenir des performances parfaites du produit.



Le RV60 est doté d'un filtre à air à particules haute efficacité (HEPA) H13 et d'une éponge de charbon actif, qui capture > 99,97% des particules d'un diamètre supérieur ou égal à 2,5 microns.

FR

Service client: Contactez le vendeur d'Amazon avec votre numéro de commande, par exemple: 113-0965983-348xxxx
Ensuite, vous obtiendrez toute l'aide sous 24H

Le RV60 peut filtrer les impuretés et les particules dans l'air, telles que les virus, la poussière respirable, les œufs d'acariens et les excréments, les moisissures, la poussière, les allergènes, le pollen, les bactéries, les acariens ou la fumée de cigarette, l'amiante, la poussière toxique et les aérosols de l'air, les squames, les allergènes de la fourrure des chiens ou des chats.



Santé et sécurité

Les produits ROVACS sont conçus avec la conception de sécurité. Cependant, le personnel utilisant cet appareil doit être familiarisé avec les dangers potentiels. Toutes les informations de sécurité détaillées dans ce manuel doivent être examinées avant d'installer et d'utiliser ce purificateur d'air.



Ce produit n'est pas un jouet; les enfants doivent être surveillés lors de l'utilisation de l'appareil. Gardez les matériaux d'emballage hors de la portée des enfants.



Ne touchez pas l'adaptateur secteur avec les mains mouillées. N'utilisez pas d'adaptateur secteur si l'appareil est endommagé ou si le produit ne fonctionne pas.



N'utilisez pas l'appareil dans un endroit très humide ou enfumé. Veuillez garder l'appareil éloigné des appareils à gaz inflammables tels que les radiateurs de cheminées.



Nettoyez l'appareil et enlevez régulièrement toute poussière de la fiche d'alimentation. Débranchez l'appareil lors du nettoyage, n'utilisez pas de détergents corrosifs puissants contenant des produits chimiques car ils peuvent endommager la surface de l'appareil.



N'obstruez pas les entrées ou sorties d'air de l'appareil. Ne pas laver ni réutiliser les filtres composites - Remplacez-les par de nouveaux filtres.



N'obstruez pas les entrées ou sorties d'air de l'appareil. Ne pas laver ni réutiliser les filtres composites - Remplacez-les par de nouveaux filtres.



Avertissement! et mises en garde! sont prévus; Le non-respect de ces instructions peut entraîner des dommages à l'équipement, aux pièces associées, à l'environnement ou à des blessures.



AVERTISSEMENT: pour réduire le risque d'incendie ou d'électrocution, N'utilisez pas ce ventilateur avec un contrôleur de vitesse à semi-conducteurs.

Lignes directrices d'exploitation

Le tableau suivant répertorie les paramètres de fonctionnement de ce produit. L'utilisation de ce produit en dehors de ces spécifications peut entraîner des problèmes de performance du système et peut même entraîner des blessures corporelles et annuler toute garantie. Veuillez contacter le vendeur d'Amazon pour obtenir des conseils et une assistance supplémentaires.

Paramètres d'exploitation	
Modèle	RV60
Tension nominale	110~240 Volts AC
Puissance nominale	10 Watts
Sortie de l'adaptateur AC	 12VDC. Veuillez n'utiliser que l'adaptateur de puissance fourni.
Dimensions	6,7 x 6,7 x 10,4 pouces (170 x 170 x 265 mm)
Poids opérationnel	3.3lb (1.5kg)
Type d'élément de filtre	Éléments filtrants composites
Éléments filtrants requis	Éléments de style cartouche double (2)

FR

Guide d'installation

Contenu du système

Votre purificateur d'air ROVACS RV60 a été soigneusement assemblé, emballé et expédié avec toutes les pièces dont vous avez besoin.

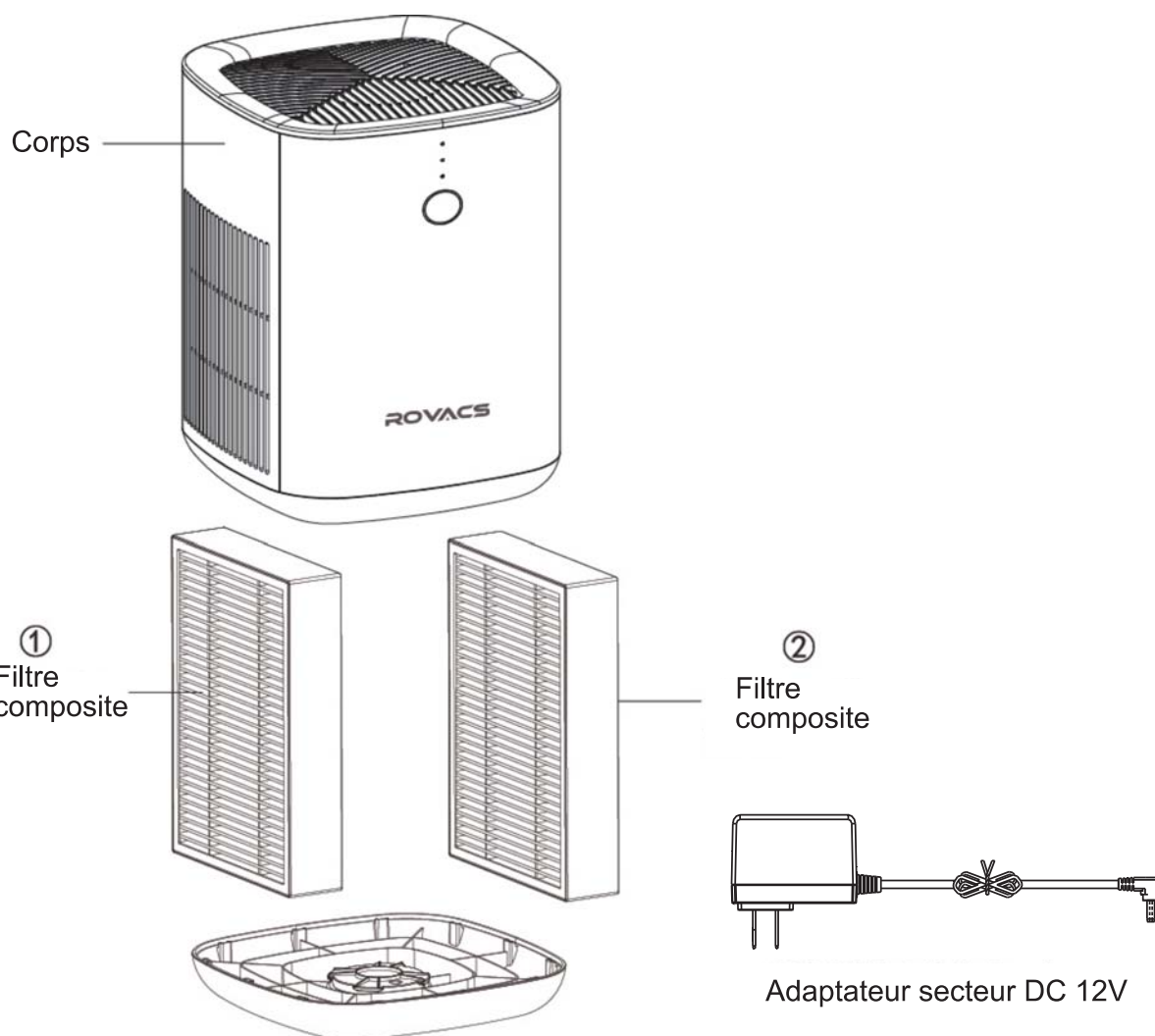

FR

Connexion du système

Étape 1

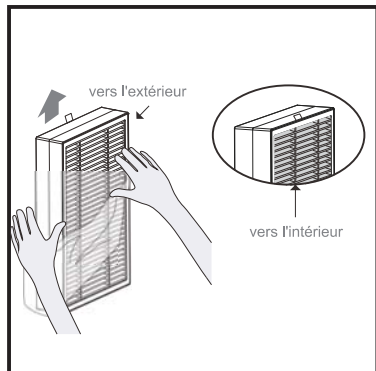

Avant d'utiliser le purificateur d'air pour la première fois, ouvrez la base et retirez les deux filtres. Assurez-vous de retirer complètement tout emballage de chaque élément filtrant, sinon le produit ne fonctionnera pas correctement.
(Voir page 24-25).

Étape 2

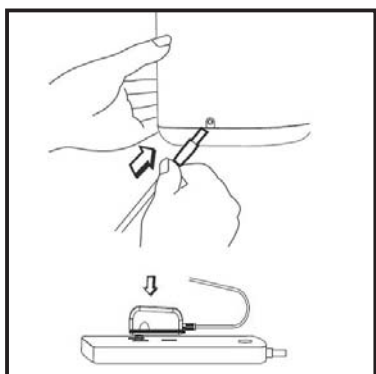

Branchez la sortie de l'adaptateur secteur dans le connecteur à l'arrière du purificateur
Branchez l'adaptateur secteur sur une prise électrique.
Le purificateur devrait maintenant être en mode veille.

FR

Étape 3

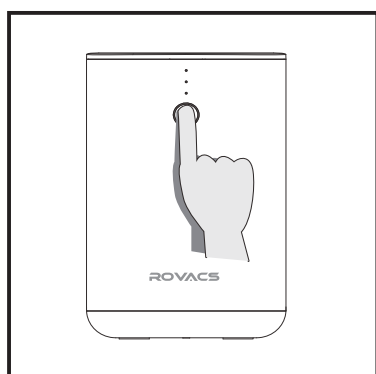

Appuyez une fois sur le bouton d'alimentation pour allumer le purificateur d'air.
Le purificateur devrait maintenant être en mode opérationnel.

Guide opérationnel

Bouton d'alimentation

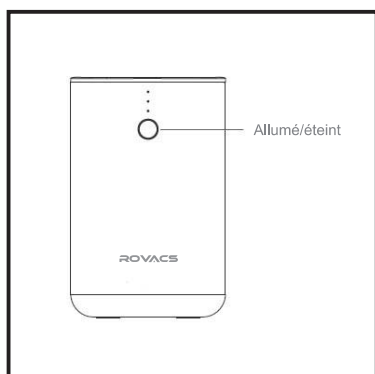

Le voyant lumineux sera bleu et clignotera pendant environ une seconde lorsque l'adaptateur secteur est connecté pour la première fois au purificateur, indiquant que le purificateur est en mode veille. Appuyez une fois sur le bouton marche / arrêt pour allumer l'appareil; le voyant lumineux sera maintenant bleu; l'appareil fonctionnera à la vitesse du ventilateur en mode par défaut (veille).

Mode opérationnel



À partir du mode par défaut, appuyez sur le bouton marche / arrêt à plusieurs reprises pour faire défiler les vitesses du ventilateur:

- Elevé- Mode de filtrage de l'air élevé
- Etre prêt - désactivé (appuyez et maintenez pendant 1 seconde)
- Sommeil- mode de sommeil plus silencieux
- Bas- filtrage d'air standard

Le voyant lumineux s'affiche en conséquence.

Mode de sommeil

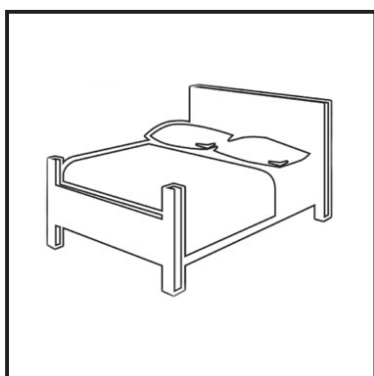

Mode veille (vitesse silencieuse). Les voyants lumineux s'éteignent après 5 secondes pour passer en mode veille. Le ventilateur continue de fonctionner à une faible vitesse plus silencieuse.

Appuyez une fois sur le bouton marche / arrêt pour revoir le mode de l'appareil (après 5 secondes, le système reprend le mode veille) ou continuez d'appuyer sur marche / arrêt pour faire défiler d'autres modes de fonctionnement.

Minuterie de filtre



La durée de vie de l'élément filtrant dépend du nombre d'heures d'utilisation du purificateur d'air et du mode de fonctionnement utilisé. Le système surveille automatiquement la vitesse du ventilateur et les heures de fonctionnement, lorsque la durée de vie du filtre atteint 100%, le voyant rouge sera toujours allumé.

Réinitialisation

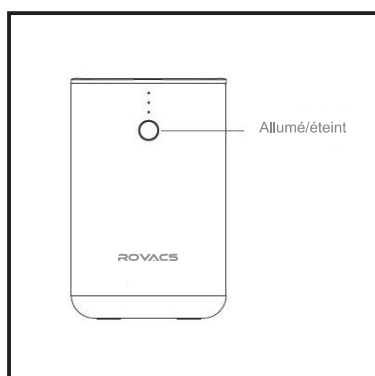

Lorsque la durée de vie du filtre atteint 100%, l'indicateur d'alimentation sera toujours rouge vif lorsqu'il est en veille ou en fonctionnement; lorsque vous appuyez sur le bouton d'alimentation marche / arrêt pendant 3 secondes en mode veille, le voyant rouge s'éteint pour terminer la réinitialisation de la durée de vie du filtre.

Lorsque la durée de vie du filtre n'est pas à 100%, s'il est nécessaire de forcer l'effacement du zéro (remplacez le filtre à mi-chemin), appuyez longuement sur le bouton d'alimentation marche / arrêt pendant 3 secondes en état de veille, le voyant rouge sera allumé et entrez le mode de remise à zéro forcé de la durée de vie du filtre; Après être entré dans le mode de remise à zéro forcée de la durée de vie du filtre, en appuyant longuement sur le bouton d'alimentation marche / arrêt pendant 3 secondes en état de veille, le voyant rouge sera éteint pour terminer l'effacement forcé du zéro de la durée de vie du filtre.

FR

Vitesse du ventilateur en mode d'opération	Taux de fonctionnement des heures d'utilisation du filtre	Calculs
Sleep	x 0.5	Demi-vie d'élément de filtre
Low	x 1.0	Durée de vie normale de l'élément filtrant
High	x 2.0	Durée de vie de l'élément filtrant double

Remarque: Total des heures collectives entre le changement de filtre = 1000 heures. (Les 1000 heures correspondent à la durée de vie du filtre du purificateur d'air à haute vitesse uniquement)

Remplacement du filtre

Étape 1

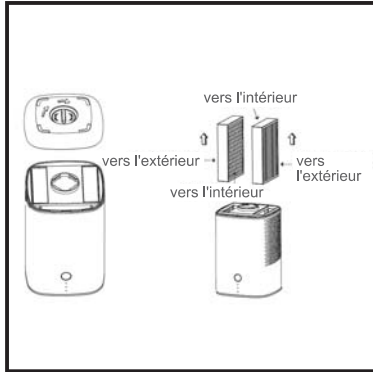

Appuyez sur le bouton marche / arrêt jusqu'à ce que le voyant lumineux s'éteigne, éteignez l'adaptateur secteur et débranchez le purificateur. Retournez le purificateur sur une surface douce (pour éviter de rayer le boîtier). Faites pivoter le couvercle de verrouillage de la base pour ouvrir et soulever le couvercle de la base, retirez les deux anciens filtres.

Étape 2

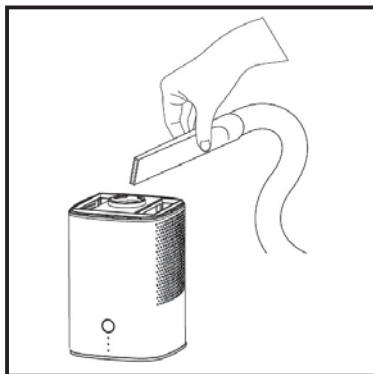

Nettoyez la poussière ou les cheveux restants à l'intérieur du purificateur à l'aide d'un tuyau d'aspiration en tissu sec. **N'UTILISEZ PAS** d'eau ou de liquides pour nettoyer le purificateur.

Step 3

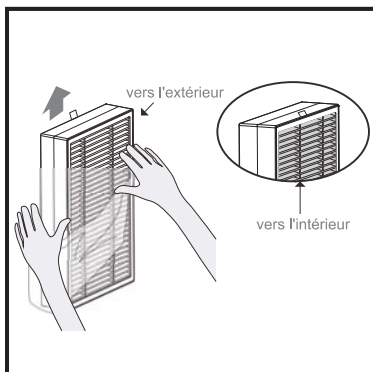

Retirez tout emballage des nouveaux éléments filtrants et observez les côtés intérieur et extérieur de l'élément filtrant.

Étape 4

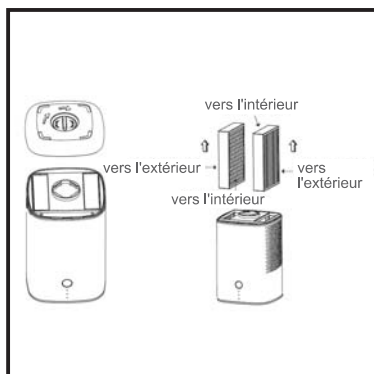

Insérez les deux nouveaux éléments filtrants dans la base du purificateur en vous assurant que les côtés extérieurs des filtres sont tournés vers l'extérieur. Remplacez la base du purificateur et faites pivoter le couvercle de verrouillage pour le fermer.

Tournez le purificateur à la verticale. Branchez le purificateur d'air et suivez les instructions de réinitialisation de la durée de vie du filtre (voir page 23).

Numéro de pièce de filtre de remplacement	
Partie No.	Description
RV60F	Hepa/AC Élément filtrant composite

FR

Veillez contacter notre service client pour les options d'achat:

Guide de dépannage

	Problème	Possible Solution
1	Le purificateur d'air ne s'allume pas ou ne répond pas à la commande du bouton marche / arrêt	Branchez le purificateur d'air sur l'adaptateur secteur et assurez-vous que l'interrupteur de sortie est activé (le cas échéant)
		Branchez l'adaptateur secteur du purificateur d'air dans une autre prise électrique
2	Le débit d'air est considérablement réduit	Assurez-vous que les filtres sont tous deux retirés de leur emballage (voir page 11)
		Appuyez sur le bouton marche / arrêt pour augmenter la vitesse du ventilateur
		Les filtres sont peut-être bloqués, remplacez les filtres à air
3	Le purificateur d'air fait un bruit inhabituel lorsque le ventilateur est en marche	Assurez-vous que le purificateur d'air fonctionne sur une surface dure, plane et sèche
		Les filtres sont peut-être bloqués, remplacez les filtres à air
		Le purificateur d'air peut être endommagé. Contactez le service client d'Amazon
4	Odeur étrange sortant du purificateur	Ne pas utiliser dans un environnement humide ou mouillé, le filtre à air peut être humide - remplacez les filtres et déplacez le purificateur d'air dans un endroit sec
		La partie carbone des filtres peut être épuisée, remplacer les filtres à air
5	Mauvaise qualité de purification de l'air	Appuyez sur le bouton marche / arrêt pour augmenter la vitesse du ventilateur
		Fermez les portes et les fenêtres tout en utilisant le purificateur d'air
		Assurez-vous que les filtres à air sont sortis de leur emballage (voir page 11)
		Remplacer les deux filtres

Guide de dépannage

	Problème	Possible Solution
6	Le voyant rouge est allumé	Le voyant rouge sera toujours allumé lorsque la durée de vie du filtre atteint 100% de la valeur limitée
7	Aucun indicateur n'est allumé mais le système fonctionne toujours	Le purificateur d'air est en mode sommeil, appuyez sur le bouton on/off une fois allumer les voyants
8	Si votre problème n'est pas répertorié	Veuillez contacter le service à la clientèle du vendeur Amazon

FR

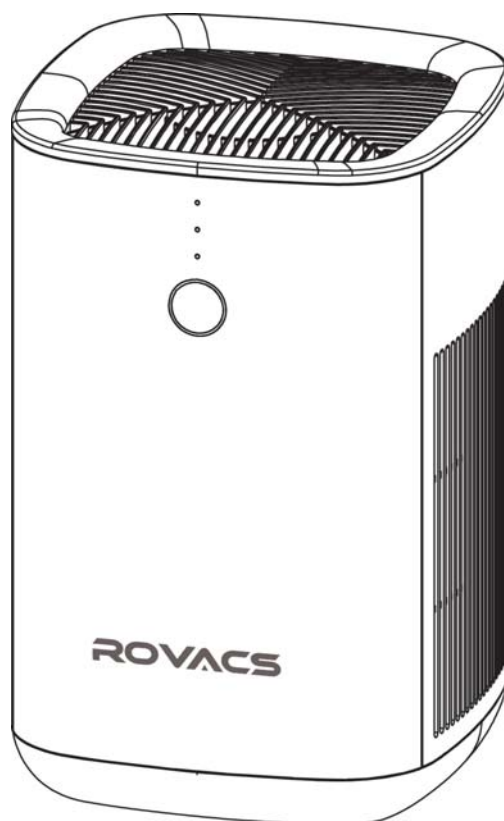

Garantie

ROVACS garantit au client que ses purificateurs d'air résidentiels seront exempts de défauts de matériaux et de fabrication dans des conditions normales d'utilisation et de service pour une période de 1 an. Nous remplacerons ou réparerons toute pièce du purificateur d'air ROVACS que nous jugeons défectueuse en raison de matériaux ou de fabrication défectueux dans un délai d'un an à compter de la date d'achat d'origine. Les cartouches filtrantes remplaçables usagées sont exclues.

Conditions générales

L'obligation de ROVACS envers le client en vertu de ces garanties est limitée, à sa discrétion, au remplacement ou à la réparation des articles couverts par ces garanties. Avant le retour ou la réparation des articles couverts, le client doit obtenir un numéro d'autorisation de retour de marchandises auprès de ROVACS et, à l'option ROVACS, renvoyer l'article avec le fret prépayé par le client.

FR

Dommmages à toute partie de ce système en raison d'une mauvaise utilisation, mauvaise application, négligence, altération, accident, installation ou opération contraire à nos instructions, cette garantie ne couvre pas l'incompatibilité avec des accessoires non installés par ROVACS, ou les dommages causés par le gel, l'inondation, le feu, ou actes de Dieu. Dans tous ces cas, des frais réguliers s'appliqueront. Cette garantie limitée n'inclut pas le service pour diagnostiquer un dysfonctionnement allégué dans cet appareil. Cette garantie est nulle si le demandeur n'est pas l'acheteur original de l'unité ou si l'unité n'est pas utilisée dans des conditions de fonctionnement normales. Nous n'assumons aucune responsabilité de garantie en relation avec ce système autre que celle spécifiée ici. Cette garantie remplace toutes les autres garanties, explicites ou implicites, y compris les garanties d'adéquation à un usage particulier. La responsabilité de ROVACS en vertu des présentes ne dépassera pas le coût du produit. En aucun cas ROVACS ne pourra être tenu responsable de tout dommage fortuit ou consécutif ou de toute autre perte, dommage ou dépense de quelque nature que ce soit, y compris la perte d'utilisation, découlant de l'installation ou de l'utilisation ou de l'impossibilité d'utiliser les articles couverts. Ces garanties sont régies par les lois de l'État de Washington, États-Unis, et peuvent changer à tout moment sans préavis.

Qui nous sommes

- ROVACS est une marque de purification des États-Unis, spécialisée dans la création d'un être meilleur et plus sain grâce à des technologies de filtration et de purification améliorées.
- Retour à la nature, à l'eau propre et à l'air frais ROVACS promeut la philosophie d'un «style de vie minimaliste» qui s'engage à créer un environnement simple, propre et confortable.
- Produit de conception de Rovacs d'être à la fois intelligent, facile à utiliser, et pratique dans l'apparence et la fonctionnalité.
- Les produits ROVACS prennent soin de vous, de votre famille, de notre planète. Restez simple; Restez pur.

Si vous rencontrez un problème qui n'est pas mentionné ci-dessus ou si vous avez un autre problème que vous souhaitez consulter.

Vous pouvez faire ce qui suit:

1. Contactez le vendeur d'Amazon avec votre numéro de commande, par exemple: **113-0965983-348xxxx**

Ensuite, vous obtiendrez toute l'aide sous 24H.

2. Contactez l'e-mail officiel de notre marque: **info@rovacs.com**

Nous vous donnerons une réponse satisfaisante dans les 24 heures.

Merci pour votre patience et votre soutien!

FR

Inhaltsverzeichnis

Übersicht	31
Erste Schritte	32
Einführung.....	32
Gesundheit und Sicherheit.....	33
Betriebsrichtlinien.....	34
Installationsanleitung	35
Systeminhalt.....	35
Anschließen des Systems.....	36
Betriebsleitfaden	37
Power-Taste.....	37
Betriebsmodus.....	37
Schlafmodus.....	37
Filter-Timer.....	38
Filter-Reset.....	38
Filterersatz.....	39
Ersatzfilter-Teilenummer.....	40
Leitfaden zur Fehlerbehebung.....	41
Garantie.....	43

Übersicht

Erste Schritte



- Einleitung
- Systemfunktionen
- ROVACS Kontaktdaten
- Gesundheit & Sicherheit
- Warnungen & Vorsichtsmaßnahmen
- Betriebsrichtlinien

Installationsanleitung

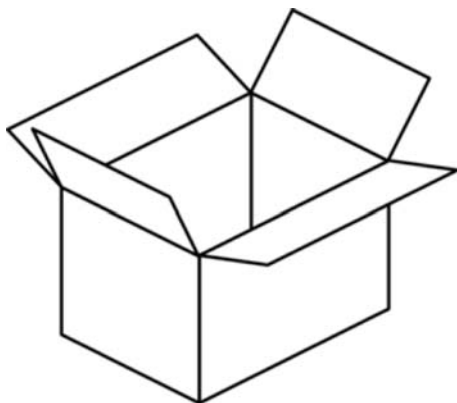

- Systeminhalte
- Anschließen des Systems
- Einschalten des Purifiers

DE

Bedienungsanleitung



- Bedienungsanleitung
- Modusauswahl
- Filterersatz
- Leitfaden zur Fehlerbehebung
- Garantie

Erste Schritte

Einleitung

Vielen Dank für den Kauf des ROVACS RV60 Luftreinigers, der saubere und gesunde Luft für Sie und Ihr Zuhause oder Büro liefert. Bitte kontaktieren Sie uns für die neuesten Produktinformationen, einschließlich Bedienungsanleitungen, Videos, Support-Materialien und wo Sie Artikel kaufen können.



Die RV60 ist ein langlebiges Gerät, mit der richtigen Pflege wird es für viele Jahre dauern. Das Handbuch dieses Besitzers beschreibt die Installations-, Betriebs- und Wartungsanforderungen, um eine perfekte Produktleistung zu erhalten.

DE



Der RV60 verfügt über einen H13 High-Efficiency Particulate Air Filter (HEPA) und einen Aktivkohleschwamm, der >99,97 % der Partikel mit einem Durchmesser von mehr als oder gleich 2,5 Mikrometern erfasst.

Kundendienst: Kontaktieren Sie AmazonsVerkäufer mit Ihrer Bestellnummer, zum Beispiel: 113-0965983-348xxxx
Wenn sie werden alle Hilfe innerhalb von 24H erhalten

Der RV60 kann Verunreinigungen und Partikel in der Luft herausfiltern, wie Viren, Feinstaub, Milbeneier und Ausscheidungen, Schimmel, Staub, Allergene, Pollen, Bakterien, Milben oder Zigarettenrauch, Asbest, giftigen Staub und Aerosole aus der Luft, Schuppen, Allergene aus dem Fell von Hunden oder Katzen.



Gesundheit & Sicherheit

ROVACS Produkte sind unter Berücksichtigung der Sicherheit konzipiert. Das Personal, das dieses Gerät verwendet, muss jedoch mit möglichen Gefahren vertraut sein. Alle in diesem Handbuch aufgeführten Sicherheitsinformationen sollten vor der Installation und dem Betrieb dieses Luftreinigers überprüft werden.



Dieses Produkt ist kein Spielzeug; Kinder müssen bei der Verwendung des Geräts beaufsichtigt werden. Packen Sie Materialien aprea- und apres für Kinder.



Das System wurde nur für den Innenbereich entwickelt. Installieren Sie den Luftreiniger aus direkter Sonneneinstrahlung auf einer flachen, ebenen trockenen und sicheren Oberfläche mit durchschnittlicher Umgebungsraumtemperatur.



Berühren Sie den Netzstecker nicht mit nassen Händen. Verwenden Sie keinen Netzadapter, wenn das Gerät beschädigt ist oder das Produkt nicht funktioniert.



Verwenden Sie das Gerät nicht an einem Ort mit starker Feuchtigkeit oder Rauch. Bitte halten Sie das Gerät von brennbaren Gasgeräten wie Kaminheizungen fern.



Reinigen Sie das Gerät und entfernen Sie regelmäßig Staub aus dem Netzstecker. Ziehen Sie das Gerät bei der Reinigung ab, verwenden Sie keine starken korrosiven Reinigungsmittel von Chemikalien, da sie die Oberfläche des Geräts beschädigen können.



Versperren Sie nicht die Luftein- oder Auslässe am Gerät. Waschen oder wiederverwenden Sie die Verbundfilter nicht – Ersetzen Sie sie durch neue Filter.



Warnungen! und Vorsichtsmaßnahmen! bereitgestellt werden; Die Nichtbeachtung dieser Anweisungen kann zu Schäden an der Ausrüstung, den zugehörigen Teilen, der Umgebung oder Personenschäden führen.



WARNUNG: Um das Risiko eines Brandes oder Elektroschocks zu verringern, darf dieser Ventilator nicht mit einem Festkörper-Drehzahlregelgerät verwendet werden.

Betriebsrichtlinien

In der folgenden Tabelle sind die Betriebsparameter für dieses Produkt aufgeführt. Der Betrieb dieses Produkts außerhalb dieser Spezifikationen kann zu Problemen mit der Systemleistung führen und sogar zu Personenschäden führen und jegliche Garantie erlöschen lassen. Bitte wenden Sie sich an den Verkäufer von Amazon, um weitere Beratung und Support zu erhalten.

Betriebsparameter	
Modell	RV60
Nennspannung	110 x 240 Volt AC
Bewertete Leistung	10 Watt
AC-Adapter-Ausgang	 12VDC. Bitte verwenden Sie nur den mitgelieferten Netzadapter.
Dimensionen	6,7 x 6,7 x 10,4 Zoll (170 x 170 x 265 mm)
Betriebsgewicht	3.3lb (1.5kg)
Filterelementtyp	Composite-Filterelemente
Filterelemente erforderlich	Twin (2) Patronenstil Elemente

DE

Installationsanleitung

Systeminhalte

Ihr ROVACS RV60 Luftreiniger wurde sorgfältig montiert, verpackt und komplett mit allen Teilen geliefert, die Sie benötigen sollten.

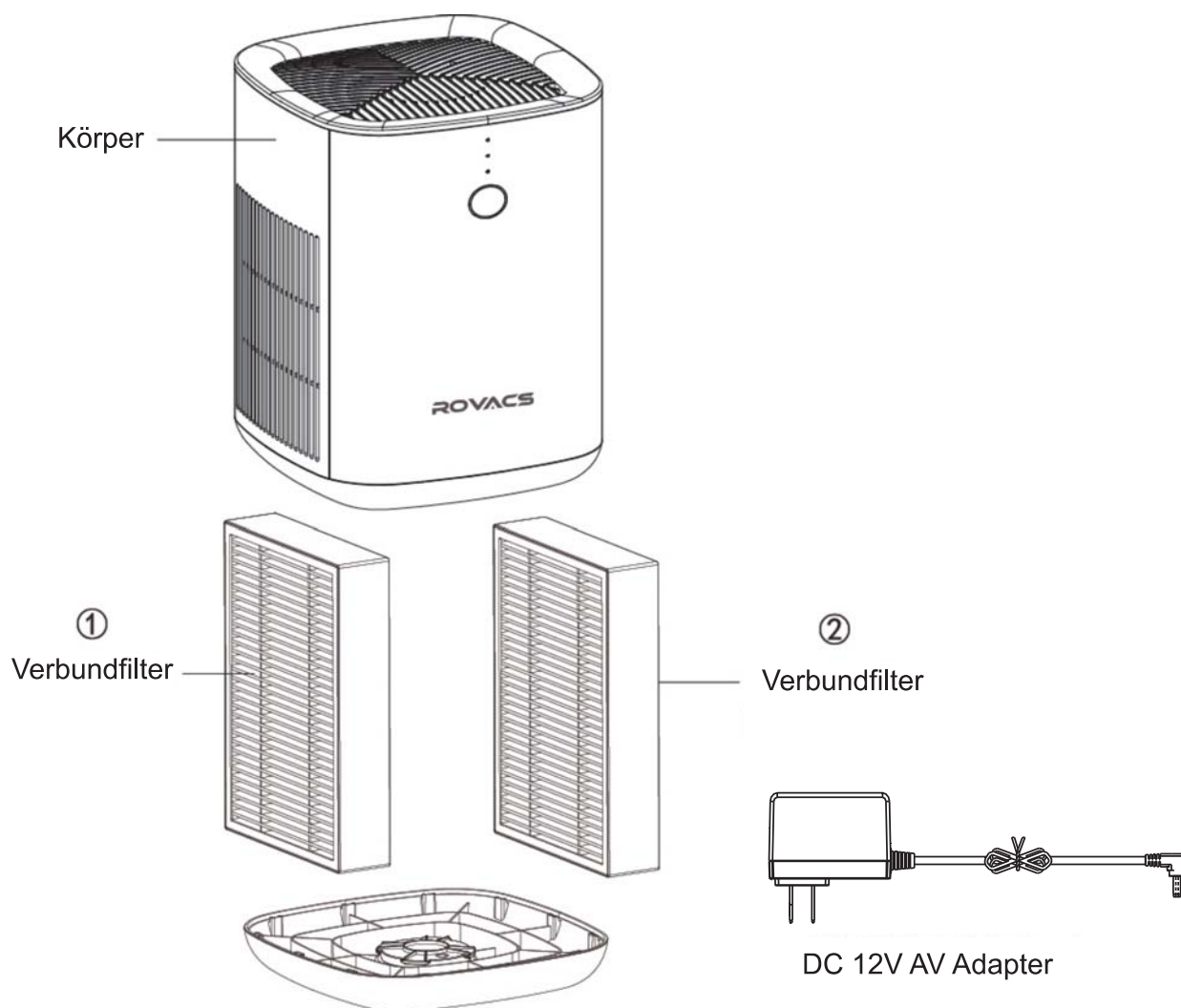

DE

Anschließen des Systems

Schritt 1

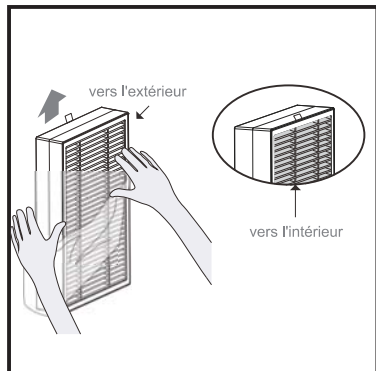

Bevor Sie den Luftreiniger zum ersten Mal verwenden, öffnen Sie die Basis und entfernen Sie beide Filter. Stellen Sie sicher, dass Sie alle Verpackungen aus jedem Filterelement entfernen, oder das Produkt funktioniert nicht ordnungsgemäß.
(Siehe Seite 39-40).

Schritt 2

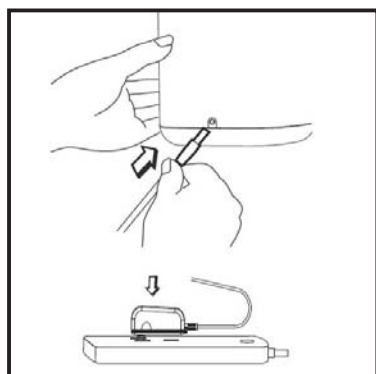

Schließen Sie den Ausgang des Netzteils an den Stecker auf der Rückseite des Reinigers an, schließen Sie den Netzadapter an eine Steckdose an. Der Reiniger sollte sich nun im Standby-Modus befinden.

DE

Schritt 3

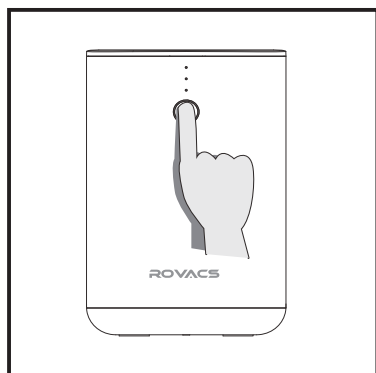

Drücken Sie einmal den Ein-/Ausschalter, um den Luftreiniger einzuschalten. Der Reiniger sollte sich nun im Betriebsmodus befinden.

Betriebsanleitung

Power-Taste

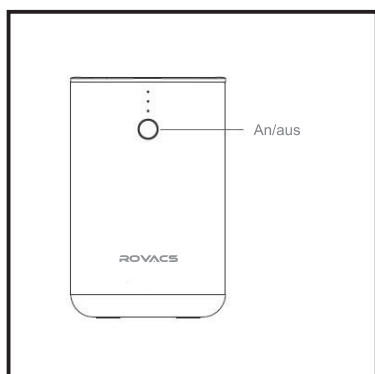

Die Kontrollleuchte leuchtet blau und blinkt für etwa eine Sekunde, wenn der Netzadapter zum ersten Mal mit dem Reiniger verbunden ist, was darauf hinweist, dass sich der Reiniger im Standby-Modus befindet. Drücken Sie einmal die Ein-/Aus-Taste, um das Gerät einzuschalten; die Kontrollleuchte wird nun blau sein; Das Gerät arbeitet in der Standardmodus-Lüftergeschwindigkeit (Sleep).

Betriebsmodus



Aus dem Standardmodus drücken Sie wiederholt die Ein-/Aus-Taste, um durch Lüftergeschwindigkeiten zu fahren:

- Hoher – maximaler Luftfiltermodus
- Standby – aus (drücken und halten Sie für 1 Sekunde)
- Niedrig – Standard-Luftfilterung
- Schlaf – leiser Schlafmodus

Die Kontrollleuchte wird entsprechend angezeigt.

Schlafmodus

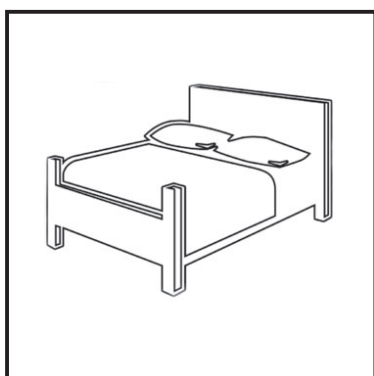

Schlafmodus (stille Geschwindigkeit). Die Kontrollleuchten werden nach 5 Sekunden ausgeschaltet, um in den Schlafmodus zu wechseln. Der Lüfter arbeitet weiterhin mit einer leiseren niedrigen Geschwindigkeit. Drücken Sie die Ein-/Aus-Taste einmal, um den Gerätemodus zu überprüfen (nach 5 Sek. nimmt das System den Schlafmodus wieder auf) oder drücken Sie weiter ein/aus, um andere Betriebsmodi zu durchlaufen.

DE

Filter-Timer



Die Lebensdauer des Filterelements hängt davon ab, wie viele Stunden der Luftreiniger genutzt wird und welche Betriebsart verwendet wird.

Das System überwacht automatisch die Lüftergeschwindigkeit und die Betriebszeiten, wenn die Filterlebensdauer 100% erreicht, dass die rote Kontrollleuchte immer eingeschaltet ist.

Zurücksetzen

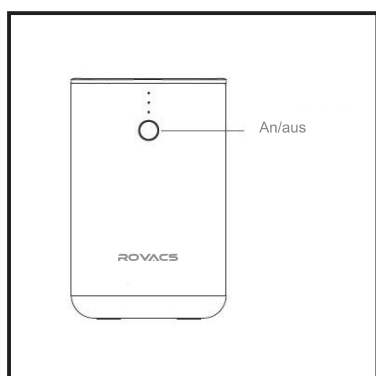

Wenn die Filterlebensdauer 100 % erreicht, leuchtet die Betriebsanzeige immer hellrot, wenn sie sich im Standby-Bereich befindet oder funktioniert. Wenn Sie im Standby-Modus 3 Sekunden lang die Ein-/Aus-Betriebstaste ein-/ausschalten, leuchtet die rote Kontrollleuchte aus, um die Lebensdauer des Filters zurückzusetzen.

Wenn die Filterlebensdauer nicht bis zu 100 % beträgt, wenn es notwendig ist, null Clearing zu erzwingen (ersetzen Sie den Filter auf halbem Weg), langes Drücken des Ein-/Aus-Ein-/Aus-Ein-/Aus-Schalters für 3 Sekunden im Standby-Zustand, leuchtet das rote Licht und wechselt in den erzwungenen Null-Clearing-Modus der Filterlebensdauer; Nach Eingabe des erzwungenen Nulling-Modus der Filterlebensdauer, langes Drücken der Ein-/Aus-Betriebstaste für 3 Sekunden im Standby-Zustand, ist das rote Licht ausgeschaltet, um die erzwungene Null-Klärung der Filterlebensdauer abzuschließen.

DE

Betriebsmodus Lüftergeschwindigkeit	Filternutzungsstunden- Ausführungsrate	Berechnungen
Sleep	x 0,5	Halbfilterelementlebensdauer
Low	x 1,0	Normale Filterelementlebensdauer
Hoch	x 2,0	Doppelfilterelementlebensdauer

Hinweis: Gesamtstunden summe zwischen Filterwechsel = 1000 Std.
(Die 1000 Std. ist die Filterlebensdauer des Luftreinigers nur bei hoher Geschwindigkeit)

Filterersatz

Schritt 1

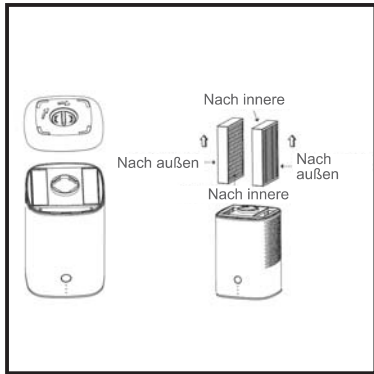

Drücken Sie die Ein-/Aus-Taste, bis die Kontrollleuchte ausgeschaltet ist, schalten Sie das Netzteil aus, und ziehen Sie den Reiniger ab. Invertieren Sie den Reiniger auf einer weichen Oberfläche (um zu vermeiden, dass das Gehäuse zerkratzt wird). Drehen Sie die Basisverriegelung, um die Basisabdeckung zu öffnen und zu entfernen, entfernen Sie die beiden alten Filter.

Schritt 2



Reinigen Sie den verbleibenden Staub oder das Haar im Reiniger mit einem Vakuumschlauch aus trockenem Tuch. Verwenden Sie NICHT Wasser oder Flüssigkeiten, um den Reiniger zu reinigen.

DE

Schritt 3

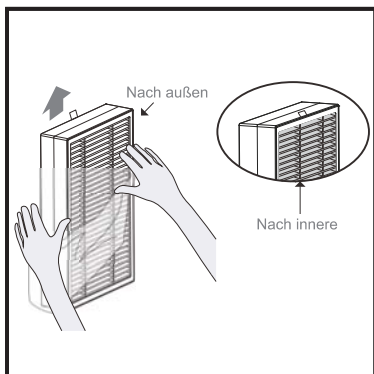

Entfernen Sie alle Verpackungen aus den neuen Filterelementen und beachten Sie die Innen- und Außenseiten des Filterelements.

Schritt 4

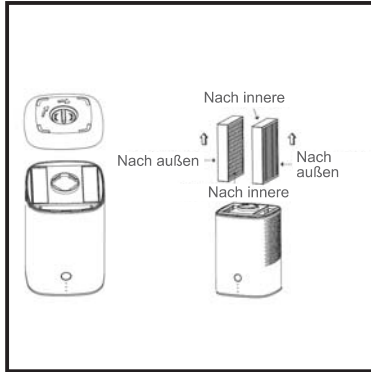

Stecken Sie die beiden neuen Filterelemente in die Basis des Reinigers, um sicherzustellen, dass die Außenseiten der Filter nach außen gerichtet sind. Ersetzen Sie die Reinigungsbasis, und drehen Sie die Verriegelungsabdeckung auf geschlossen.

Drehen Sie den Reiniger aufrecht. Plug in der Luftreiniger und folgen Sie den Filter Life Timer Reset Anweisungen (siehe Seite 38).

DE

Ersatzfilter-Teilenummer	
Teil-Nr.	Beschreibung
RV60F	HEPA/AC Composite Filterelement

Bitte kontaktieren Sie unseren Kundenservice für Kaufoptionen:

Leitfaden zur Fehlerbehebung

	Problem	Mögliche Lösung
1	Der Luftreiniger schaltet sich nicht ein oder reagiert nicht auf die Ein-/Aus-Tastensteuerung	Schließen Sie den Luftreiniger in den Netzadapter ein und stellen Sie sicher, dass der Steckdosenschalter eingeschaltet ist (falls zutreffend)
		Schließen Sie den Luftreiniger-Netzadapter an eine andere Steckdose an
2	Luftstrom wird deutlich reduziert	Stellen Sie sicher, dass die Filter beide von der Verpackung entfernt werden (siehe Seite 11)
		Ein-/Aus-Taste drücken, um die Lüftergeschwindigkeit zu erhöhen
		Filter können blockiert sein, Luftfilter ersetzen
3	Luftreiniger macht ungewöhnliche Geräusche, während der Lüfter eingeschaltet ist	Stellen Sie sicher, dass der Luftreiniger auf einer harten, gleichmäßigen und trockenen Oberfläche betrieben wird.
		Filter können blockiert sein, Luftfilter ersetzen
		Der Luftreiniger kann beschädigt sein. Wenden Sie sich an den Kundensupport des Amazon-Verkäufers
4	Seltsamer Geruch aus dem Reiniger	Nicht in einer feuchten oder nassen Umgebung verwenden, Luftfilter vielleicht feucht – Filter austauschen und Luftreiniger in einen trockenen Bereich verschieben
		Der Kohlenstoffteil der Filter kann abgesaugt sein, Luftfilter ersetzen
5	Schlechte Luftqualität	Ein-/Aus-Taste drücken, um die Lüftergeschwindigkeit zu erhöhen
		Schließen Sie Türen und Fenster mit dem Luftreiniger
		Stellen Sie sicher, dass die Luftfilter aus der Verpackung entfernt werden (siehe Seite 11)
		Ersetzen Sie beide Filter

DE

Leitfaden zur Fehlerbehebung

	Problem	Mögliche Lösung
6	Die rote Kontrollleuchte leuchtet	Die rote Kontrollleuchte leuchtet immer, wenn die Filterlebensdauer 100% des begrenzten Wertes erreicht
7	Es sind keine Kontrollleuchten eingeschaltet, aber das System ist noch in Betrieb	Der Luftreiniger befindet sich im Schlafmodus, drücken Sie die Ein-/Aus-Taste, sobald Sie die Kontrollleuchten einschalten
8	Wenn Ihr Problem nicht aufgeführt ist	Bitte wenden Sie sich an den Kundenservice des Amazon-Verkäufers Amazon

DE

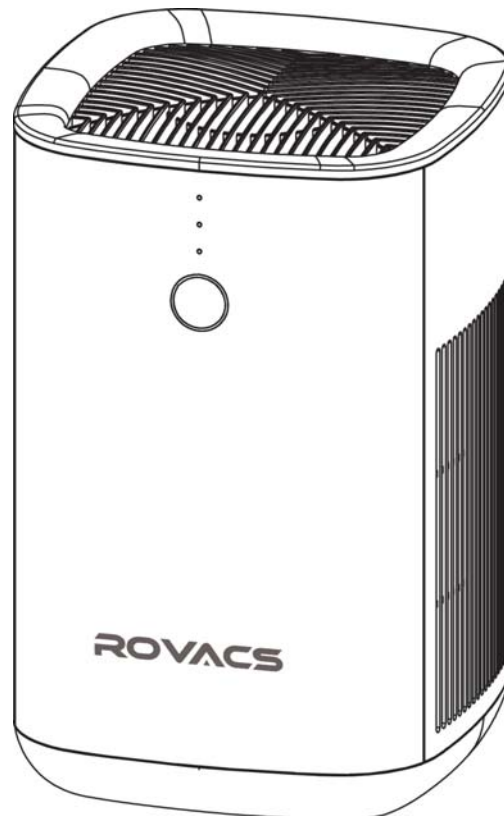

Garantie

ROVACS garantiert dem Kunden, dass seine Luftreiniger für einen Zeitraum von 1 Jahr frei von Material- und Verarbeitungsfehlern bei normalem Gebrauch und Service sind. Wir werden einen Teil des ROVACS-Luftreinigers, den ROVACS wir aufgrund fehlerhafter Materialien oder Verarbeitung als defekt empfinden, innerhalb eines Jahres seit dem Datum des ursprünglichen Kaufs ersetzen oder reparieren. Gebrauchte austauschbare Filterpatronen sind ausgeschlossen.

Allgemeine Bedingungen

ROVACS-Verpflichtung gegenüber dem Kunden im Rahmen dieser Garantien ist nach seiner Wahl auf den Austausch oder die Reparatur von Gegenständen beschränkt, die unter diese Garantien fallen. Vor der Rücksendung oder Reparatur von gedeckten Gegenständen muss der Kunde eine Rücksendeleistungsnummer von ROVACS erhalten und den Artikel nach der Option ROVACS mit vom Kunden im Voraus bezahlter Fracht zurücksenden.

Schäden an einem Teil dieses Systems aufgrund von Missbrauch, fehlerhafter Anwendung, Fahrlässigkeit, Änderung, Unfall, Installation oder Betrieb entgegen unseren Anweisungen, diese Garantie deckt nicht Dieinkompatibilität mit Zubehör nicht von ROVACS installiert, oder Schäden durch Einfrieren, Hochwasser, Feuer oder Handlungen Gottes verursacht. In all diesen Fällen fallen regelmäßige Gebühren an. Diese eingeschränkte Garantie umfasst keinen Service zur Diagnose einer behaupteten Fehlfunktion in diesem Gerät. Diese Garantie erlischt, wenn der Anspruchnehmer nicht der ursprüngliche Käufer des Geräts ist oder wenn das Gerät nicht unter normalen Betriebsbedingungen betrieben wird. Wir übernehmen keine Garantiehaftung in Verbindung mit diesem System, außer der hier angegebenen. Diese Garantie gilt anstelle aller anderen ausdrücklichen oder stillschweigenden Garantien, einschließlich Gewährleistungen der Eignung für einen bestimmten Zweck. Die ROVACS-Haftung hierunter darf die Kosten des Produkts nicht übersteigen. ROVACS haftet unter keinen Umständen für zufällige oder Folgeschäden oder für sonstige Verluste, Schäden oder Kosten jeglicher Art, einschließlich Nutzungsverlust, die im Zusammenhang mit der Installation oder Verwendung oder Unfähigkeit zur Verwendung der abgedeckten Gegenstände entstehen. Diese Garantien unterliegen den Gesetzen des Staates Washington, USA, und können sich jederzeit ohne vorherige Ankündigung ändern.

DE

Wer wir sind

- ROVACS ist eine Reinigungsmarke aus den Vereinigten Staaten, die sich darauf spezialisiert hat, durch verbesserte Filtrations- und Reinigungstechnologien ein besseres, gesünderes Angebot zu schaffen.
- Zurück zur Natur, sauberem Wasser und frischer Luft. ROVACS fördert die Philosophie eines "minimalistischen Lebensstils", der sich der Schaffung einer einfachen, sauberen und komfortablen Umgebung verschrieben hat.
- ROVACS Design-Produkte sind sowohl intelligent, einfach zu bedienen als auch praktisch in Aussehen und Funktionalität.
- ROVACS Produkte kümmern sich um Sie, Ihre Familie, unseren Planeten. Bleiben Sie einfach; Bleiben Sie rein.

DE

Wenn Sie ein Problem haben, das oben nicht aufgeführt ist, oder wenn Sie ein anderes Problem haben, das Sie konsultieren möchten.

Sie können Folgendes tun:

1. Wenden Sie sich mit Ihrer Bestellnummer an den Verkäufer von Amazon, z. B. **113-0965983-348xxxx**

Dann erhalten Sie alle Hilfe innerhalb von 24 Stunden

2. Kontaktieren Sie unsere offizielle E-Mail-Marke: **info@rovacs.com**

Auch hier werden wir Ihnen innerhalb von 24 Stunden eine zufriedenstellende Antwort geben

Vielen Dank für Ihre Geduld und Unterstützung!

Contenido

Visión General	46
Inicio	47
Introducción.....	47
Salud y Seguridad.....	48
Guía de Operaciones.....	49
Guía de Instalación	50
Contenido del Sistema.....	50
Conectar el sistema.....	51
Guía Operativa	52
Botón de Encendido.....	52
Modo Operacional.....	52
Modo de Suspensión.....	52
Temporizador de Filtro.....	53
Reinicio de Filtro.....	53
Reemplazo de Filtro.....	54
Número de Pieza de Filtro de Repuesto.....	55
Guía para Resolver Problemas.....	56
Garantía.....	58

Visión general

Inicio



- Introducción
- Características del sistema
- Datos de contacto de ROVACS
- Salud y Seguridad
- Advertencias y precauciones
- Manual de Operaciones

Guía de Instalación

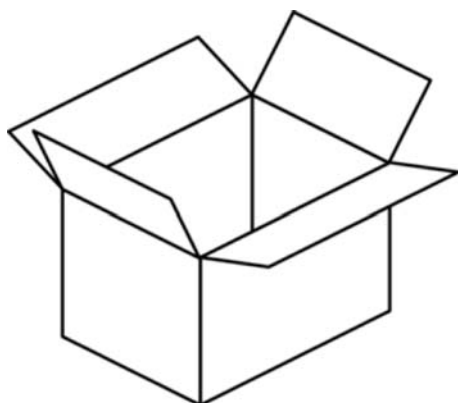

ES

- Contenido del sistema
- Conectar el sistema
- Encender el purificador

Guía de Operaciones



- Guía de Operaciones
- Selección de Modo
- Reemplazo de Filtro
- Guía para Resolver Problemas
- Garantía

Inicio

Introducciones

Gracias por comprar el Purificador de Aire ROVACS RV60, que proporciona aire limpio y saludable para usted y su hogar u oficina. Comuníquese con nosotros para obtener la información más reciente sobre el producto, incluidos los manuales del operador, videos, materiales de soporte y dónde comprar los artículos.



El RV60 es un equipo duradero, con el cuidado adecuado durará muchos años. Este manual del propietario describe los requisitos de instalación, operación y mantenimiento para mantener el rendimiento perfecto del producto.



El RV60 cuenta con un filtro de aire de partículas de alta eficiencia (HEPA) H13 y una esponja de carbón activado, que captura > 99,97% de las partículas con un diámetro mayor o igual a 2,5 micrones.

ES

Servicio al cliente: comuníquese con el vendedor de Amazon con su número de pedido, por ejemplo:
113-0965983-348xxxx
Luego obtendrá toda la ayuda dentro de 24H

El RV60 puede filtrar impurezas y partículas en el aire, como virus, polvo respirable, huevos y excreciones de ácaros, moho, polvo, alérgenos, polen, bacterias, ácaros del polvo o humo de cigarrillo, asbesto, polvo tóxico y aerosoles del aire, caspa, alérgenos del pelaje de perros o gatos.



Salud & Seguridad

Los productos ROVACS están diseñados pensando en la seguridad. Sin embargo, el personal que utilice este dispositivo debe estar familiarizado con los peligros potenciales. El usuario debe revisar toda la información de seguridad detallada en este manual antes de instalar y operar este purificador de aire.



Este producto no es un juguete; los niños deben ser supervisados al utilizar el dispositivo. Mantenga los materiales de embalaje fuera del alcance de los niños.



El sistema ha sido diseñado solo para uso en interiores. Instale el purificador de aire fuera de la luz solar directa en una superficie plana, nivelada, seca y segura con temperatura ambiente promedio.



No toque el adaptador de CA del enchufe de alimentación con las manos mojadas. No utilice el adaptador de corriente si la unidad está dañada o el producto no funciona.



No utilice el dispositivo en un lugar con mucha humedad o humo. Mantenga el dispositivo alejado de aparatos de gas inflamable, como calentadores de chimeneas.



Limpie el dispositivo y elimine el polvo del enchufe con regularidad. Desenchufe la unidad cuando la limpie, no use detergentes químicos corrosivos fuertes ya que pueden dañar la superficie del dispositivo.



No obstruya las entradas o salidas de aire del dispositivo. No lave ni reutilice los filtros compuestos; reemplácelos por filtros nuevos.



Advertencias y Precauciones están provistos. El incumplimiento de estas instrucciones podría provocar daños en el equipo, las piezas asociadas, el entorno o lesiones personales.



ADVERTENCIA: Para Reducir el Riesgo de Incendio o Descarga Eléctrica, No Utilice Este Ventilador con Ningún Dispositivo de Control de Velocidad de Estado Sólido.

Guía de Operaciones

La siguiente tabla enumera los parámetros operativos de este producto. El funcionamiento de este producto fuera de estas especificaciones puede causar problemas de rendimiento del sistema e incluso puede provocar lesiones personales y anular la garantía. Póngase en contacto con el vendedor de Amazon para obtener más asesoramiento y asistencia.

Parámetros de Operación	
Modelo	RV60
Voltaje Nominal	110 ~ 240 voltios CA
Potencia Nominal	10 Vatios
Salida del Adaptador de CA	 12VDC. Utilice únicamente el adaptador de corriente proporcionado.
Dimensiones	6,7 x 6,7 x 10,4 Pulgadas (170 x 170 x 265mm)
Peso Operacional	3,3lb (1,5kg)
Tipo de Elemento Filtrante	Elementos filtrantes compuestos
Elementos Filtrantes Necesarios	Elementos de estilo cartucho doble (2)

ES

Guía de Instalación

Contenido del Sistema

Su Purificador de Aire ROVACS RV60 fue cuidadosamente ensamblado, empaquetado y enviado junto con todas las piezas que necesita.

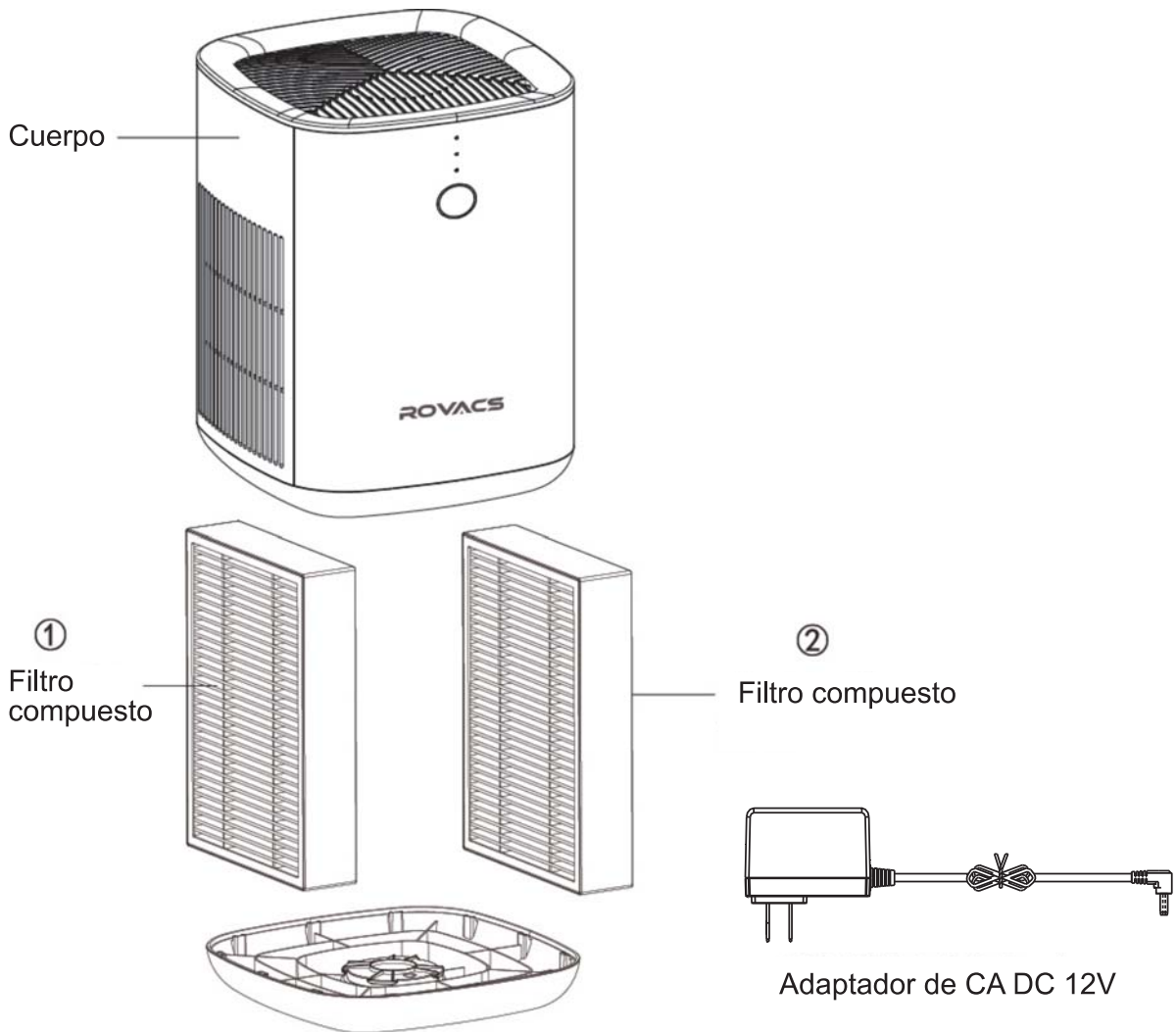

ES

Conectar el sistema

Paso 1

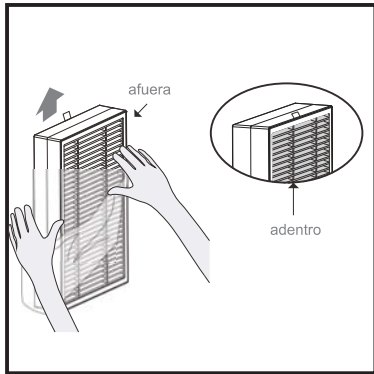

Antes de usar el purificador de aire por primera vez, abra la base y retire ambos filtros. Asegúrese de quitar por completo cualquier envoltorio de cada elemento de filtro, si no, el producto no funcionará correctamente. (Consulte la página 54-55).

Paso 2

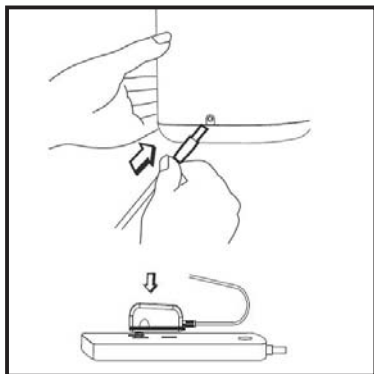

Enchufe la salida del adaptador de corriente en el conector en la parte posterior del purificador.

Enchufe el adaptador de corriente a una toma de corriente.

El purificador ahora debería estar en modo de espera.

ES

Paso 3

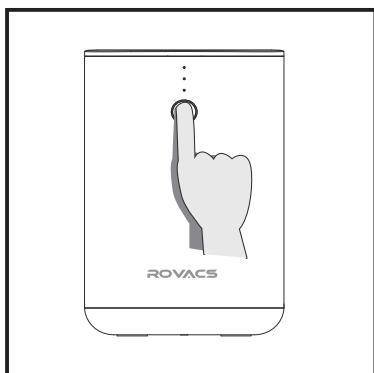

Presione el botón de encendido una vez para encender el purificador de aire.

El purificador ahora debería estar en modo operativo.

Guía Operativa

Botón de Encendido

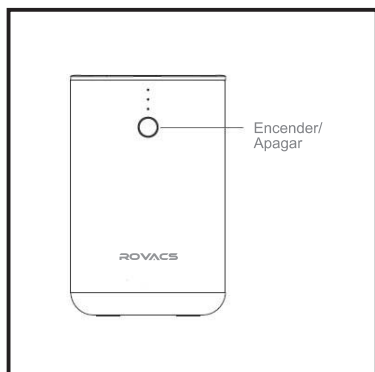

La luz indicadora será azul y parpadeará durante aproximadamente un segundo cuando el adaptador de corriente se conecte por primera vez al purificador, lo que indica que el purificador está en modo de espera. Presione el botón de encendido / apagado una vez para encender el dispositivo; la luz indicadora ahora será azul; el dispositivo funcionará en la velocidad del ventilador del modo predeterminado (suspensión) .

Modo Operacional



Desde el modo predeterminado, presione el botón de encendido / apagado repetidamente para recorrer las velocidades del ventilador:

- Alto – modo de filtración de aire máximo
- Modo de espera – apagado (mantenga presionado durante 1 segundo)
- Bajo – filtración de aire estándar
- Suspensión: modo de suspensión más silencioso

La luz indicadora se muestra en consecuencia.

Modo de Suspensión

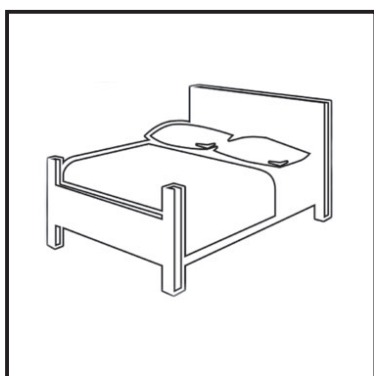

Modo de suspensión (velocidad silenciosa). Las luces indicadoras se apagan después de 5 segundos para ingresar al modo de suspensión. El ventilador sigue funcionando a una velocidad más baja.

Presione el botón de encendido / apagado una vez para revisar el modo del dispositivo (después de 5 segundos, el sistema reanuda el modo de suspensión) o continúe presionando el botón de encendido / apagado para alternar entre otros modos operativos.

Temporizador de Filtro

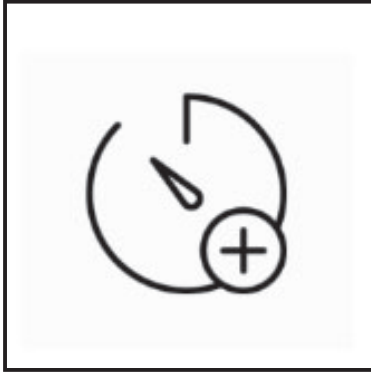

La vida útil del elemento filtrante depende de las horas que se utilicen el purificador de aire y el modo de funcionamiento que se utilice. El sistema monitorea automáticamente la velocidad del ventilador y las horas de funcionamiento, cuando la vida útil del filtro alcanza el 100%, la luz indicadora roja siempre estará encendida.

Reinicio de Filtro

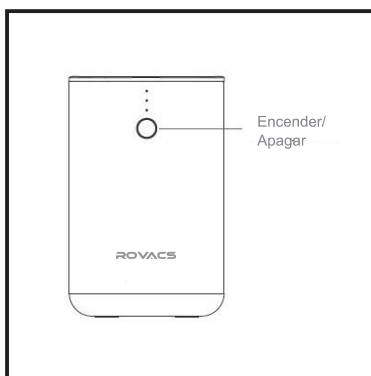

Cuando la vida útil del filtro alcanza el 100%, el indicador de encendido siempre será de color rojo brillante cuando esté en espera o en funcionamiento; cuando presione el botón de encendido / apagado durante 3 segundos en modo de espera, la luz indicadora roja se apagará para completar el restablecimiento de la vida útil del filtro.

Cuando la vida útil del filtro no llega al 100%, si es necesario forzar el borrado cero (reemplace el filtro a la mitad), mantenga presionado el botón de encendido / apagado durante 3 segundos en el estado de espera, la luz roja se encenderá y entrará el modo de limpieza a cero forzado de la vida útil del filtro; Después de ingresar al modo de puesta a cero forzada de la vida útil del filtro, presionando prolongadamente el botón de encendido / apagado durante 3 segundos en estado de espera, la luz roja se apagará para completar la limpieza a cero forzada de la vida útil del filtro.

ES

Velocidad del Ventilador en Modo de Operación	Tasa de Ejecución de Horas de Uso del Filtro	Cálculos
Suspensión	x 0,5	Vida media del elemento filtrante
Bajo	x 1,0	Vida normal del elemento filtrante
Alto	x 2,0	Vida útil del elemento filtrante doble

Nota: Total de horas colectivas entre cambios de filtro = 1000 horas.
(Las 1000 horas es la vida útil del filtro del purificador de aire solo a alta velocidad)

Reemplazo de Filtro

Paso 1

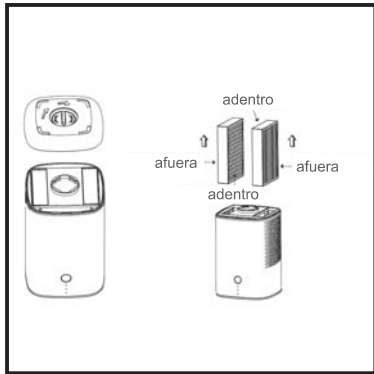

Presione el botón de encendido / apagado hasta que la luz indicadora se apague, apague el adaptador de corriente y desenchufe el purificador.

Invierta el purificador sobre una superficie blanda (para evitar rayar la carcasa). Gire la cubierta de bloqueo de la base para abrir y levantar la cubierta de la base, retire los dos filtros viejos.

Paso 2

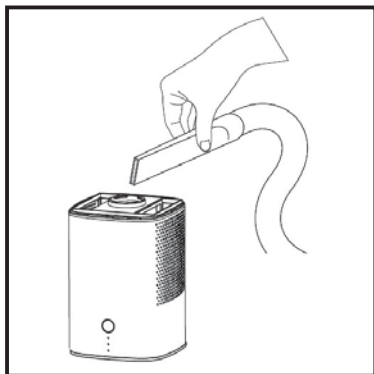

Limpie cualquier resto de polvo o cabello dentro del purificador con una manguera de aspiración con un paño seco.

NO use agua ni líquidos para limpiar el purificador.

Paso 3

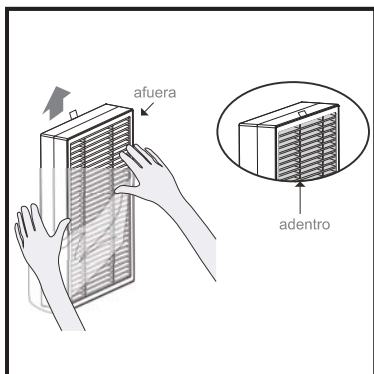

Retire cualquier empaque de los nuevos elementos filtrantes y observe los lados hacia adentro y hacia afuera del elemento filtrante.

Paso 4

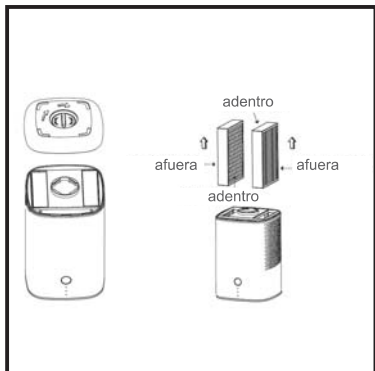

Inserte los dos elementos filtrantes nuevos en la base del purificador asegurándose de que los lados exteriores de los filtros miren hacia afuera. Reemplace la base del purificador y gire la tapa de la cerradura para cerrarla. Coloque el purificador en posición vertical. Conecte el purificador de aire y siga las instrucciones para restablecer el temporizador de vida útil del filtro (Consulte la página 53).

Número de Pieza del Filtro de Repuesto	
No. de Pieza	Descripción
RV60F	HEPA/AC Elemento de Filtro Compuesto

ES

Comuníquese con nuestro servicio de atención al cliente para conocer las opciones de compra:

Guía para resolver problemas

	Problema	Solución Posible
1	El purificador de aire no se enciende ni responde al control del botón de encendido / apagado	Enchufe el purificador de aire en el adaptador de corriente y asegúrese de que el interruptor de salida esté encendido (si corresponde)
		Conecte el adaptador de corriente del purificador de aire a una toma de corriente diferente
2	El flujo de aire se reduce significativamente	Asegúrese de que los filtros se hayan retirado de su embalaje (consulte la página 11)
		Presione el botón de encendido / apagado para aumentar la velocidad del ventilador
		Los filtros pueden estar bloqueados, reemplace los filtros de aire
3	El purificador de aire hace un ruido inusual mientras el ventilador está encendido	Asegúrese de que el purificador de aire funcione en una superficie plana, uniforme y seca
		Los filtros pueden estar bloqueados, reemplace los filtros de aire
		El purificador de aire puede dañarse. Póngase en contacto con el Servicio de Atención al Cliente del vendedor de Amazon
4	Olor extraño sale del purificador.	No lo use en un ambiente húmedo o mojado, el filtro de aire puede estar húmedo; reemplace los filtros y mueva la unidad purificadora de aire a un área seca
		La parte de carbón de los filtros puede estar agotada, reemplace los filtros de aire
5	Mala calidad de purificación de aire	Presione el botón de encendido / apagado para aumentar la velocidad del ventilador
		Cierre puertas y ventanas mientras usa el purificador de aire.
		Asegúrese de que los filtros de aire estén retirados de su embalaje (consulte la página 11)
		Replace both filters

Guía para resolver problemas

	Problema	Solución Posible
6	La luz indicadora roja está encendida	La luz indicadora roja siempre estará encendida cuando la vida útil del filtro alcance el 100% del valor limitado
7	No hay luces indicadoras encendidas pero el sistema sigue funcionando	El purificador de aire está en modo de suspensión, presione el botón de encendido / apagado una vez que encienda las luces indicadoras
8	Si su problema no aparece en la lista	Póngase en contacto con el Servicio de Atención al Cliente del Vendedor de Amazon.

ES

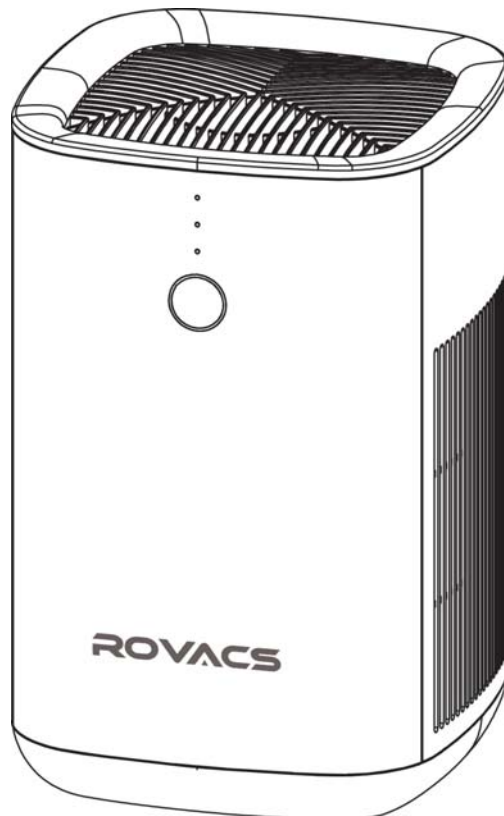

Garantía

ROVACS garantiza al cliente que sus purificadores de aire residenciales estarán libres de defectos en materiales y mano de obra bajo uso y servicio normales por un período de 1 año. Reemplazaremos o repararemos cualquier parte del purificador de aire ROVACS que encontremos que está defectuoso en su funcionamiento debido a materiales o mano de obra defectuosos dentro de un año desde la fecha de la compra original. Se excluyen los cartuchos de filtro reemplazables usados.

Condiciones Generales

La obligación de ROVACS para con el cliente en virtud de estas garantías se limitará, a su opción, al reemplazo o reparación de los artículos cubiertos por estas garantías. Antes de la devolución o reparación de los artículos cubiertos, el cliente debe obtener un número de autorización de devolución de mercancías de ROVACS y, a opción de ROVACS, devolver el artículo con el flete prepago por el cliente.

ES

Daños a cualquier parte de este sistema debido a mal uso, mala aplicación, negligencia, alteración, accidente, instalación u operación contraria a nuestras instrucciones, esta garantía no cubre incompatibilidad con accesorios no instalados por ROVACS, o daños causados por congelación, inundación, incendio, o Actos de Dios. En todos estos casos, se cobrarán tarifas regulares. Esta garantía limitada no incluye servicio para diagnosticar un mal funcionamiento reclamado en esta unidad. Esta garantía es nula si el reclamante no es el comprador original de la unidad o si la unidad no se utiliza en condiciones normales de funcionamiento. No asumimos ninguna responsabilidad de garantía en relación con este sistema que no sea la especificada aquí. Esta garantía reemplaza todas las demás garantías, expresas o implícitas, incluidas las garantías de idoneidad para un propósito particular. La responsabilidad de ROVACS en virtud del presente no excederá el costo del producto. Bajo ninguna circunstancia, ROVACS será responsable de ningún daño incidental o consecuente o de cualquier otra pérdida, daño o gasto de cualquier tipo, incluida la pérdida de uso, que surja en relación con la instalación o el uso o la imposibilidad de usar los artículos cubiertos. Estas garantías se rigen por las leyes del estado de Washington, EE. UU., y pueden cambiar en cualquier momento sin previo aviso.

Quienes somos

- ROVACS es una marca de purificación de los Estados Unidos, que se especializa en hacer que usted sea mejor y más saludable a través de tecnologías mejoradas de filtración y purificación.
- Regreso a la naturaleza, agua limpia y aire fresco. ROVACS promueve la filosofía de un 'estilo de vida minimalista' que se compromete a crear un ambiente simple, limpio y confortable.
- Los productos de diseño ROVACS son inteligentes, fáciles de operar y prácticos en apariencia y funcionalidad.
- Los productos ROVACS cuidan a usted, su familia y nuestro planeta. Mantiene simple, mantiene puro.

Si tiene un problema que no se enumera en la lista anterior o si tiene otro problema que le gustaría consultar.

Puede hacer lo siguiente:

1. Comuníquese con el vendedor de Amazon con su número de pedido, por ejemplo: **113-0965983-348xxxx**

Entonces obtendrá la ayuda dentro de las 24 horas.

2. Póngase en contacto con el correo electrónico oficial de nuestra marca: **info@rovacs.com**

Nuevamente, le daremos una respuesta satisfactoria dentro de las 24 horas.

¡Gracias por su paciencia y apoyo!

ES

Sommario

Panoramica	61
Iniziare	62
Introduzione.....	62
Salute e sicurezza.....	63
Linee guida operative.....	64
Guida all'installazione	65
Contenuto del sistema.....	65
Collegamento del sistema.....	66
Guida operativa	67
Pulsante di accensione.....	67
Modalità operativa.....	67
Modalità Sleep.....	67
Timer filtro.....	68
Ripristino filtro.....	68
Sostituzione del filtro.....	69
Numero di parte del filtro di ricambio.....	70
Guida alla risoluzione dei problemi.....	71
Garanzia	73

Panoramica

Iniziare



- Introduzione
- Caratteristiche del sistema
- Dettagli di contatto ROVACS
- Salute e sicurezza
- Avvertenze e precauzioni
- Linee guida operative

Guida d'installazione

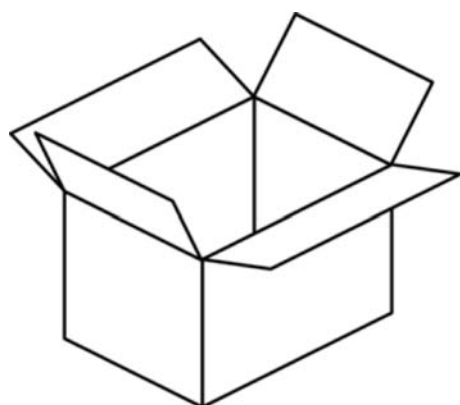

- Contenuto del sistema
- Collegamento del sistema
- Accensione del purificatore

IT

Guida operativa



- Guida operativa
- Modalità di selezione
- Sostituzione del filtro
- Guida alla risoluzione dei problemi
- Garanzia

Iniziare

Introduzione

Grazie per aver acquistato il purificatore d'aria ROVACS RV60, che fornisce aria pulita e sana per te e la tua casa o ufficio. Contattateci per le informazioni più recenti sul prodotto, inclusi manuali dell'operatore, video, materiali di supporto e dove acquistare gli articoli.



RV60 è un'attrezzatura durevole, con la dovuta cura durerà per molti anni. Questo manuale del proprietario delinea i requisiti di installazione, funzionamento e manutenzione per sostenere le perfette prestazioni del prodotto.

IT



RV60 è dotato di un filtro dell'aria antiparticolato ad alta efficienza (HEPA) H13 e di una spugna a carbone attivo, che cattura > 99,97% delle particelle con un diametro maggiore o uguale a 2,5 micron.

Servizio clienti: contatta il venditore di Amazon con il numero dell'ordine, ad esempio: 113-0965983-348xxxx
Quindi riceverai tutto l'aiuto entro 24 ore

RV60 può filtrare le impurità e le particelle nell'aria, come virus, polvere respirabile, uova di acari ed escrezioni, muffe, polvere, allergeni, pollini, batteri, acari della polvere o fumo di sigaretta, amianto, polvere tossica e aerosol dal aria, peli, allergeni dal pelo di cani o gatti.



Salute & sicurezza

I prodotti ROVACS sono progettati pensando alla sicurezza. Tuttavia, il personale che utilizza questo dispositivo deve conoscere i potenziali pericoli. Tutte le informazioni sulla sicurezza dettagliate in questo manuale devono essere riviste prima di installare e utilizzare questo purificatore d'aria.



Il suo prodotto non è un giocattolo; i bambini devono essere sorvegliati durante l'utilizzo del dispositivo. Tenere i materiali di imballaggio fuori dalla portata dei bambini.



Il sistema è stato progettato solo per l'uso interno. Installare il purificatore d'aria lontano dalla luce solare diretta su una superficie piana, asciutta e sicura con una temperatura ambiente media.



Non toccare l'adattatore AC della spina di alimentazione con le mani bagnate. Non utilizzare l'adattatore di alimentazione se l'unità è danneggiata o il prodotto non funziona.



Non utilizzare il dispositivo in un luogo con forte umidità o fumo. Tenere il dispositivo lontano da apparecchi a gas infiammabili come stufe di caminetti.



Pulire il dispositivo e rimuovere regolarmente la polvere dalla spina di alimentazione. Scollegare l'unità durante la pulizia, non utilizzare detergenti chimici fortemente corrosivi poiché potrebbero danneggiare la superficie del dispositivo.



Non ostruire gli ingressi o le uscite d'aria del dispositivo. Non lavare o riutilizzare i filtri compositi - Sostituire con nuovi filtri.



Avvertimenti! e precauzioni! sono forniti; La mancata osservanza di queste istruzioni potrebbe causare danni all'apparecchiatura, alle parti associate, all'ambiente circostante o lesioni personali.



AVVERTENZA: per ridurre il rischio di incendi o scosse elettriche, Non utilizzare questa ventola con alcun dispositivo di controllo della velocità a stato solido.

Linee guida operative

La tabella seguente elenca i parametri operativi per questo prodotto. L'utilizzo di questo prodotto al di fuori di queste specifiche può causare problemi di prestazioni del sistema e può anche causare lesioni personali e invalidare la garanzia. Contatta il venditore di Amazon per ulteriori consigli e supporto.

Parametri operativi	
Modello	RV60
Tensione nominale	110~240 Volts AC
Potenza nominale	10 Watts
Uscita adattatore AC	 12VDC. Utilizzare solo l'adattatore di alimentazione fornito.
Dimensioni	6.7 x 6.7 x 10.4 Inches (170 x 170 x 265mm)
Peso operativo	3.3lb (1.5kg)
Tipo di elemento filtrante	elementi filtranti compositi
Elementi filtranti richiesti	Due (2) elementi in stile cartuccia

Guida d'installazione

Contenuti del sistema

Il purificatore d'aria ROVACS RV60 è stato accuratamente assemblato, imballato e spedito completo di tutte le parti necessarie.

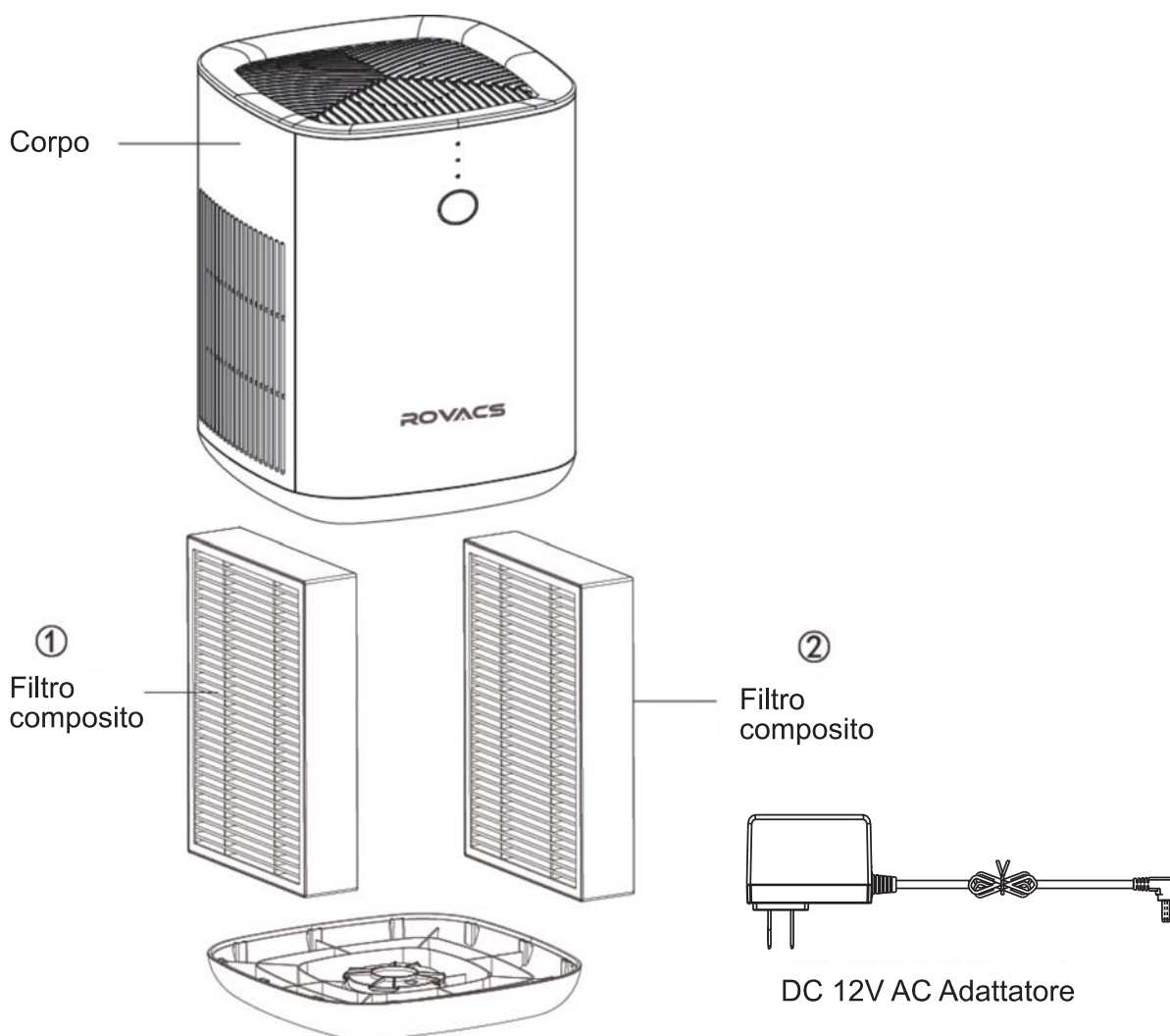

IT

Collegamento del sistema

Passo 1

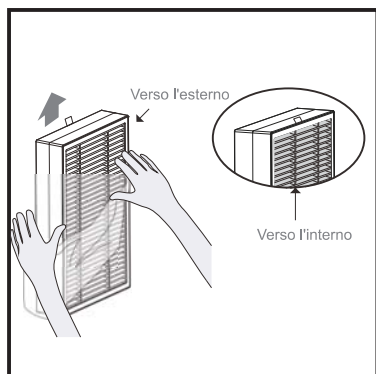

Prima di utilizzare il purificatore d'aria per la prima volta, aprire la base e rimuovere entrambi i filtri. Assicurati di rimuovere completamente qualsiasi confezione da ciascun elemento filtrante, altrimenti il prodotto non funzionerà correttamente.

(Vedere pagina 69-70).

Passo 2

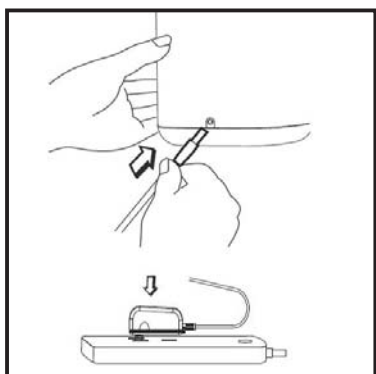

Collegare l'uscita dell'adattatore di alimentazione al connettore sul retro del purificatore. Collegare l'adattatore di alimentazione a una presa elettrica.

Il purificatore dovrebbe ora essere in modalità standby.

Passo 3

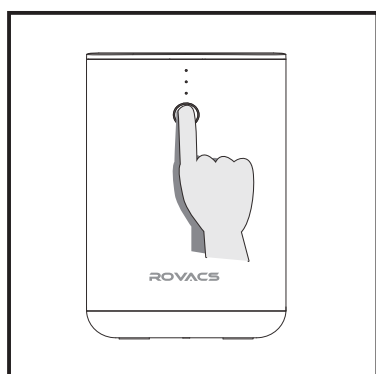

Premere una volta il pulsante di accensione per accendere il purificatore d'aria.

Il purificatore dovrebbe ora essere in modalità operativa.

Guida operativa

Pulsante di accensione

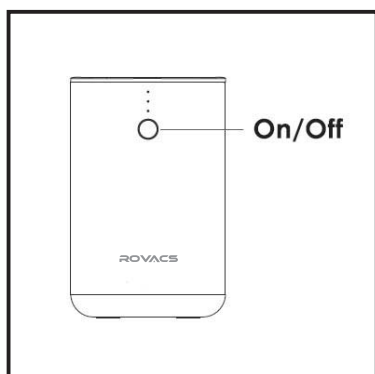

La spia sarà blu e lampeggerà per circa un secondo quando l'alimentatore viene collegato per la prima volta al purificatore, indicando che il purificatore è in modalità standby. Premere una volta il pulsante di accensione / spegnimento per accendere il dispositivo; la spia sarà ora blu; il dispositivo funzionerà con la velocità della ventola in modalità predefinita (sonno).

Modalità operativa



Dalla modalità predefinita, premere ripetutamente il pulsante di accensione / spegnimento per scorrere le velocità della ventola:

- Alta - modalità di filtraggio dell'aria massima
 - Standby - spento (tenere premuto per 1 secondo)
 - Basso - filtraggio dell'aria standard
 - Sonno - modalità di sonno più silenziosa
- La spia viene visualizzata di conseguenza.

Modalità sonno

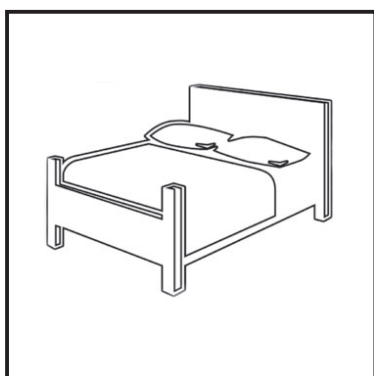

Modalità sonno (velocità silenziosa). Le spie luminose si spengono dopo 5 secondi per entrare in modalità di sospensione. La ventola continua a funzionare a una bassa velocità più silenziosa.

Premere una volta il pulsante di accensione / spegnimento per rivedere la modalità del dispositivo (dopo 5 secondi il sistema riprende la modalità di sospensione) o continuare a premere il pulsante di on/off per scorrere le altre modalità operative.

Timer filtro



La durata dell'elemento filtrante dipende da quante ore viene utilizzato il purificatore d'aria e dalla modalità di funzionamento utilizzata. Il sistema monitora automaticamente la velocità della ventola e le ore di funzionamento, quando la durata del filtro raggiunge il 100% che la spia rossa sarà sempre accesa.

Filter Reset

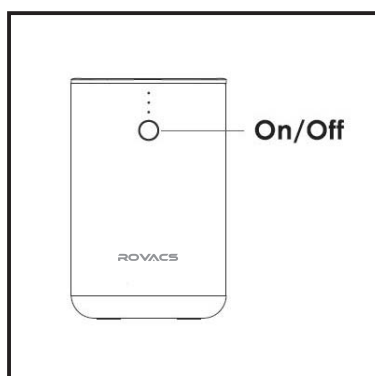

Quando la durata del filtro raggiunge il 100%, l'indicatore di alimentazione sarà sempre rosso brillante quando è in standby o in funzione; quando si preme il pulsante di accensione / spegnimento per 3 secondi in modalità standby, la spia rossa si spegne per completare il ripristino della durata del filtro.

Quando la durata del filtro non è fino al 100%, se è necessario forzare la cancellazione dello zero (sostituire il filtro a metà), premendo a lungo il pulsante di accensione / spegnimento per 3 secondi in stato di standby, la luce rossa si accenderà ed entrerà la modalità di eliminazione zero forzata della durata del filtro; Dopo essere entrati nella modalità di azzeramento forzato della durata del filtro, premendo a lungo il pulsante di accensione / spegnimento per 3 secondi in stato di standby, la luce rossa si spegnerà per completare l'azzeramento forzato della durata del filtro.

IT

Modalità di funzionamento Velocità della ventola	Filtra la velocità di esecuzione delle ore di utilizzo	Calcoli
Sonno	x 0.5	Durata del filtro dimezzata
Basso	x 1.0	Vita normale dell'elemento filtrante
Alto	x 2.0	Doppia durata dell'elemento filtrante

Nota: ore complessive totali tra il cambio del filtro = 1000 ore.
(Le 1000 ore sono la durata del filtro del purificatore d'aria solo ad alta velocità)

Sostituzione del filtro

Passo 1

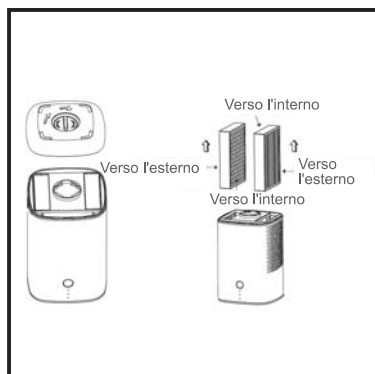

Premere il pulsante di on/off fino a quando la spia non si spegne, spegnere l'adattatore di alimentazione e scollegare il purificatore. Capovolgi il purificatore su una superficie morbida (per evitare di graffiare la custodia). Ruotare il coperchio di blocco della base per aprire e sollevare il coperchio della base, rimuovere i due vecchi filtri.

Passo 2

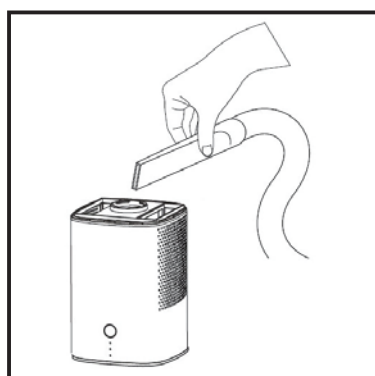

Pulisci la polvere o capelli rimasti all'interno del purificatore utilizzando un tubo di aspirazione di un panno asciutto. **NON** usare acqua o liquidi per pulire il purificatore.

Passo 3

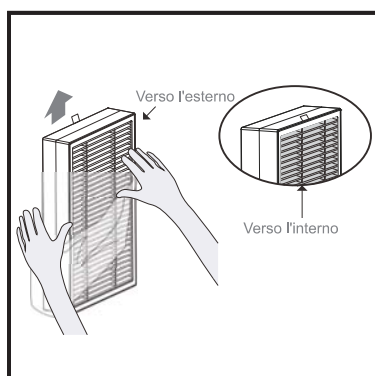

Rimuovere qualsiasi imballaggio dai nuovi elementi del filtro e prestare attenzione ai lati interno ed esterno dell'elemento del filtro.

IT

Passo 4

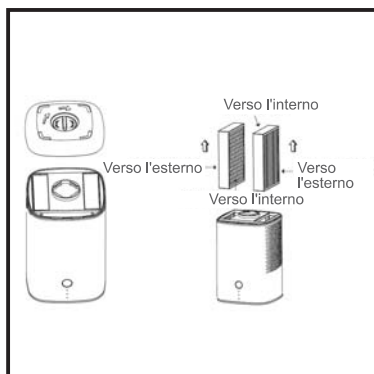

Inserisci i due nuovi elementi filtranti nella base del purificatore assicurandoti che i lati esterni dei filtri siano rivolti verso l'esterno. Riposizionare la base del purificatore e ruotare il coperchio della serratura per chiuderlo. Gira il purificatore in posizione verticale. Collegare il purificatore d'aria e seguire le istruzioni di reimpostazione del timer di durata del filtro (vedere pagina 68).

IT

Numero di parte del filtro di ricambio

Parte No.	Descrizione
RV60F	HEPA/AC Elemento filtrante composito

Si prega di contattare il nostro servizio clienti per le opzioni di acquisto:

Guida alla risoluzione dei problemi

	Problemi	Possibile soluzione
1	Il purificatore d'aria non si accende o non risponde al controllo del pulsante di accensione / spegnimento	Collega il purificatore d'aria all'alimentatore e assicurati che l'interruttore della presa sia acceso (se applicabile)
		Collegare l'adattatore di alimentazione del purificatore d'aria a una presa elettrica diversa
2	Il flusso d'aria è notevolmente ridotto	Assicurarsi che i filtri siano entrambi rimossi dalla confezione (vedere pagina 11)
		Premere il pulsante on / off per aumentare la velocità della ventola
		I filtri potrebbero essere ostruiti, sostituire i filtri dell'aria
3	Il purificatore d'aria emette un rumore insolito mentre la ventola è accesa	Assicurarsi che il purificatore d'aria venga utilizzato su una superficie piana, uniforme e asciutta
		I filtri potrebbero essere ostruiti, sostituire i filtri dell'aria
		Il purificatore d'aria potrebbe essere danneggiato. Contatta l'assistenza clienti del venditore Amazon
4	Strano odore che esce dal purificatore	Non utilizzare in un ambiente umido o bagnato, il filtro dell'aria potrebbe essere umido - sostituire i filtri e spostare il purificatore d'aria in un'area asciutta
		La parte carboniosa dei filtri potrebbe essere esaurita, sostituire i filtri dell'aria
5	Scarsa qualità della purificazione dell'aria	Premere il pulsante on / off per aumentare la velocità della ventola
		Chiudere porte e finestre durante l'utilizzo del purificatore d'aria
		Assicurarsi che i filtri dell'aria siano stati rimossi dalla confezione (vedere pagina 11)
		Sostituisci entrambi i filtri

IT

Guida alla risoluzione dei problemi

	Problemi	Possibile soluzione
6	La spia rossa è accesa	La spia rossa sarà accesa quando la durata del filtro raggiunge il 100% del valore limitato
7	Nessuna spia è accesa ma il sistema è ancora in funzione	Il purificatore d'aria è in modalità di sospensione, premere il pulsante di accensione / spegnimento una volta per accendere le spie luminose
8	Se il tuo problema non è elencato	Contatta il servizio clienti del venditore Amazon

IT

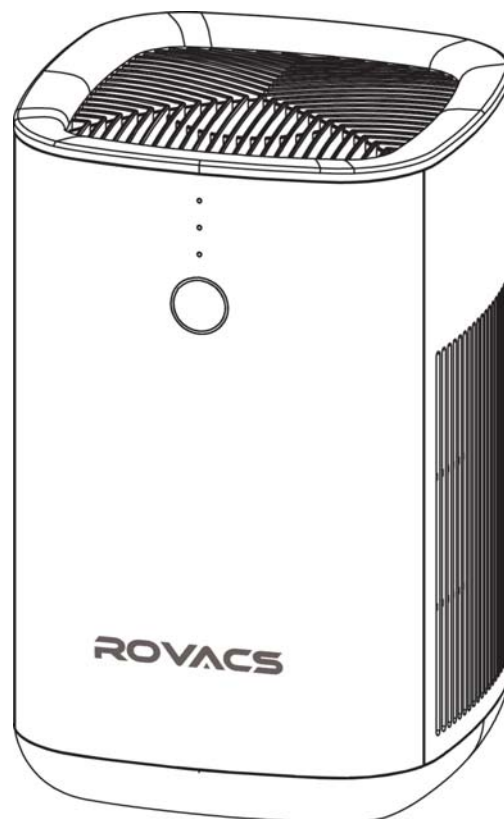

Granzia

ROVACS garantisce al cliente che i suoi purificatori d'aria residenziali saranno esenti da difetti di materiale e di lavorazione in condizioni di uso e servizio normali per un periodo di 1 anno. Sostituiamo o ripareremo qualsiasi parte del purificatore d'aria ROVACS che riteniamo essere difettosa durante il funzionamento a causa di materiali o manodopera difettosi entro un anno dalla data di acquisto originale. Sono escluse le cartucce filtranti sostituibili usate.

Condizioni generali

L'obbligo di ROVACS nei confronti del cliente ai sensi di queste garanzie sarà limitato, a sua discrezione, alla sostituzione o alla riparazione degli articoli coperti da queste garanzie. Prima di restituire o riparare gli articoli coperti, il cliente deve ottenere un numero di autorizzazione alla restituzione della merce da ROVACS e, a discrezione di ROVACS, restituire l'articolo con trasporto prepagato dal cliente.

Danni a qualsiasi parte di questo sistema a causa di uso improprio, errata applicazione, negligenza, alterazione, incidente, installazione o funzionamento contrario alle nostre istruzioni, questa garanzia non copre l'incompatibilità con accessori non installati da ROVACS o danni causati da congelamento, inondazioni, incendi. In tutti questi casi, verranno applicate le normali tariffe. Questa garanzia limitata non include l'assistenza per diagnosticare un malfunzionamento dichiarato in questa unità. Questa garanzia è nulla se il richiedente non è l'acquirente originale dell'unità o se l'unità non viene utilizzata in condizioni operative normali. Non ci assumiamo alcuna responsabilità di garanzia in relazione a questo sistema diverso da quello qui specificato. Questa garanzia sostituisce tutte le altre garanzie, espresse o implicite, comprese le garanzie di idoneità per uno scopo particolare. La responsabilità di ROVACS qui di seguito non supererà il costo del prodotto. In nessuna circostanza ROVACS sarà responsabile per danni incidentali o consequenziali o per qualsiasi altra perdita, danno o spesa di qualsiasi tipo, inclusa la perdita di utilizzo, derivante dall'installazione o dall'uso o dall'incapacità di utilizzare gli articoli coperti. Queste garanzie sono regolate dalle leggi dello stato di Washington, USA, e possono cambiare in qualsiasi momento senza preavviso.

IT

Chi siamo

- ROVACS è un marchio di purificazione degli Stati Uniti, specializzato nella creazione di un voi migliore e più sano attraverso migliori tecnologie di filtrazione e purificazione.
- Ritorno alla natura, acqua pulita e aria fresca. ROVACS promuove la filosofia di uno "stile di vita minimalista" che si impegna a creare un ambiente semplice, pulito e confortevole.
- ROVACS progetta il prodotto per essere sia intelligente, facile da usare e pratico nell'aspetto e nella funzionalità.
- I prodotti ROVACS si prendono cura di te, della tua famiglia, del nostro pianeta. Rimane semplice; Rimane puro.

IT

Se hai una domanda che non è elencato sopra o hai un'altra domanda che vorresti consultare.

Puoi fare quanto segue:

1. Contatta il venditore di Amazon con il tuo numero d'ordine, ad esempio:
113-0965983-348xxxx

Quindi riceverai tutto l'aiuto entro 24 ore.

2. Contatta l'e-mail ufficiale del nostro marchio:
info@rovacs.com

Ancora una volta, ti daremo una risposta soddisfacente entro 24 ore.

Grazie per la pazienza e il supporto!

Inhoudsopgave

Overzicht	76
Aan de slag	77
Inleiding.....	77
Gezondheid en veiligheid.....	78
Richtlijnen voor gebruik.....	79
Installatiehandleiding	80
Onderdelen overzicht.....	80
Het systeem aansluiten.....	81
Bediening	82
Aan / uit-knop.....	82
Operationele modus.....	82
Slaapmodus.....	82
Filtertimer.....	83
Filter resetten.....	83
Filter vervangen.....	84
Onderdeelnummer vervangingsfilter.....	85
Gids voor probleemoplossing.....	86
Garantie.....	88

Overzicht

Aan de Slag



- Inleiding
- Systeemkenmerken
- ROVACS contactgegevens
- Gezondheid & Veiligheid
- Waarschuwingen en voorzorgsmaatregelen
- Gebruiksrichtlijnen

Installatiegids

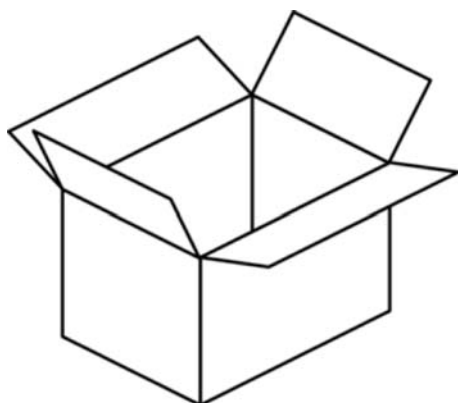

NL

- Onderdelen overzicht
- Het systeem aansluiten
- De luchtreiniger inschakelen

Bediening



- Bedieningshandleiding
- Modus selectie
- Filter vervangen
- Gids voor probleemoplossing
- Garantie

Aan de Slag

Introductie

Dank u voor het aanschaffen van de ROVACS RV60 luchtreiniger, die u en uw huis of kantoor schone en gezonde lucht levert. Neem contact met ons op voor de nieuwste productinformatie, inclusief gebruikershandleidingen, video's, ondersteuningsmateriaal en waar u items kunt kopen.



De RV60 is een duurzaam apparaat, dat met de juiste zorg vele jaren meegaat. In deze handleiding worden de installatie-, bedienings- en onderhoudsvereisten beschreven om een perfecte productprestatie te behouden.



De RV60 is voorzien van een H13 High-Efficiency Particulate Air Filter (HEPA) en actieve kool spons, die > 99,97% van de deeltjes met een diameter groter dan of gelijk aan 2,5 micron opvangt.

NL

Klantenservice: neem contact op met de verkoper op Amazon met uw bestelnummer, bijvoorbeeld: 113-0965983-348xxxx
Dan krijgt u alle hulp binnen 24 uur

De RV60 kan onzuiverheden en deeltjes in de lucht filteren, zoals virussen, inadembaar stof, mijteneieren en uitscheidingen, schimmels, stof, allergenen, pollen, bacteriën, huisstofmijten of sigarettenrook, asbest, giftige stoffen en aërosolen uit de lucht, huidschilfers, allergenen uit de vacht van honden of katten.



Gezondheid & Veiligheid

ROVACS-producten zijn ontworpen met het oog op veiligheid. Het personeel dat dit apparaat gebruikt, moet echter bekend zijn met mogelijke gevaren. Alle veiligheidsinformatie die in dit handboek wordt beschreven, moet worden doorgelezen voordat u deze luchtreiniger installeert en bedient.



Dit product is geen speelgoed; kinderen moeten onder toezicht staan bij het gebruik van het apparaat. Houd verpakkingsmaterialen buiten het bereik van kinderen.



Het systeem is uitsluitend ontworpen voor gebruik binnenshuis. Installeer de luchtreiniger niet in direct zonlicht op een vlak, vlak, droog en veilig oppervlak met een gemiddelde omgevingstemperatuur.



Raak de wisselstroomadapter niet met natte handen aan. Gebruik geen voedingsadapter als het apparaat is beschadigd of als het product niet werkt.



Gebruik het apparaat niet op een plaats met veel vocht of rook. Houd het apparaat uit de buurt van brandbare gastoestellen zoals kachels of open haarden.



Maak het apparaat regelmatig schoon en verwijder eventueel stof van de stekker. Haal de stekker van het apparaat uit het stopcontact tijdens het schoonmaken, gebruik geen bijtende schoonmaakmiddelen of chemicaliën, aangezien deze het oppervlak van het apparaat kunnen beschadigen.



Blokkeer de luchtinlaten of -uitlaten op het apparaat niet. Was de composietfilters niet en gebruik ze niet opnieuw. Vervang ze door nieuwe filters.



Waarschuwingen zijn voorzien. Het niet naleven van deze instructies kan leiden tot schade aan de apparatuur, bijbehorende onderdelen, de omgeving of persoonlijk letsel.



WAARSCHUWING: Om het risico van brand of elektrische schokken te verkleinen, mag u deze ventilator niet gebruiken met een solid-state snelheidsregelaar.

Richtlijnen voor Gebruik

De volgende tabel bevat de parameters voor dit product. Gebruik van dit product buiten deze specificaties kan problemen met de systeemprestaties veroorzaken en kan zelfs leiden tot persoonlijk letsel en het vervallen van de garantie. Neem contact op met de verkoper op Amazon voor verder advies en ondersteuning.

Eigenschappen	
Model	RV60
Nominale Spanning	110~240 Volts AC
Nominaal Vermogen	10 Watts
AC Adapter Output	 12VDC. Gebruik alleen de meegeleverde voedingsadapter.
Afmetingen	6,7 x 6,7 x 10,4 Inch (170 x 170 x 265mm)
Gebruiksgewicht	3,3lb (1,5kg)
Filter Element type	Samengestelde filterelementen
Benodigde Filter Elementen	Dubbele (2) patroonstijlelementen

NL

Installatiehandleiding

Onderdelen Overzicht

Uw ROVACS RV60-luchtreiniger is zorgvuldig gemonteerd, verpakt en verzonden, compleet met alle onderdelen die u nodig heeft.

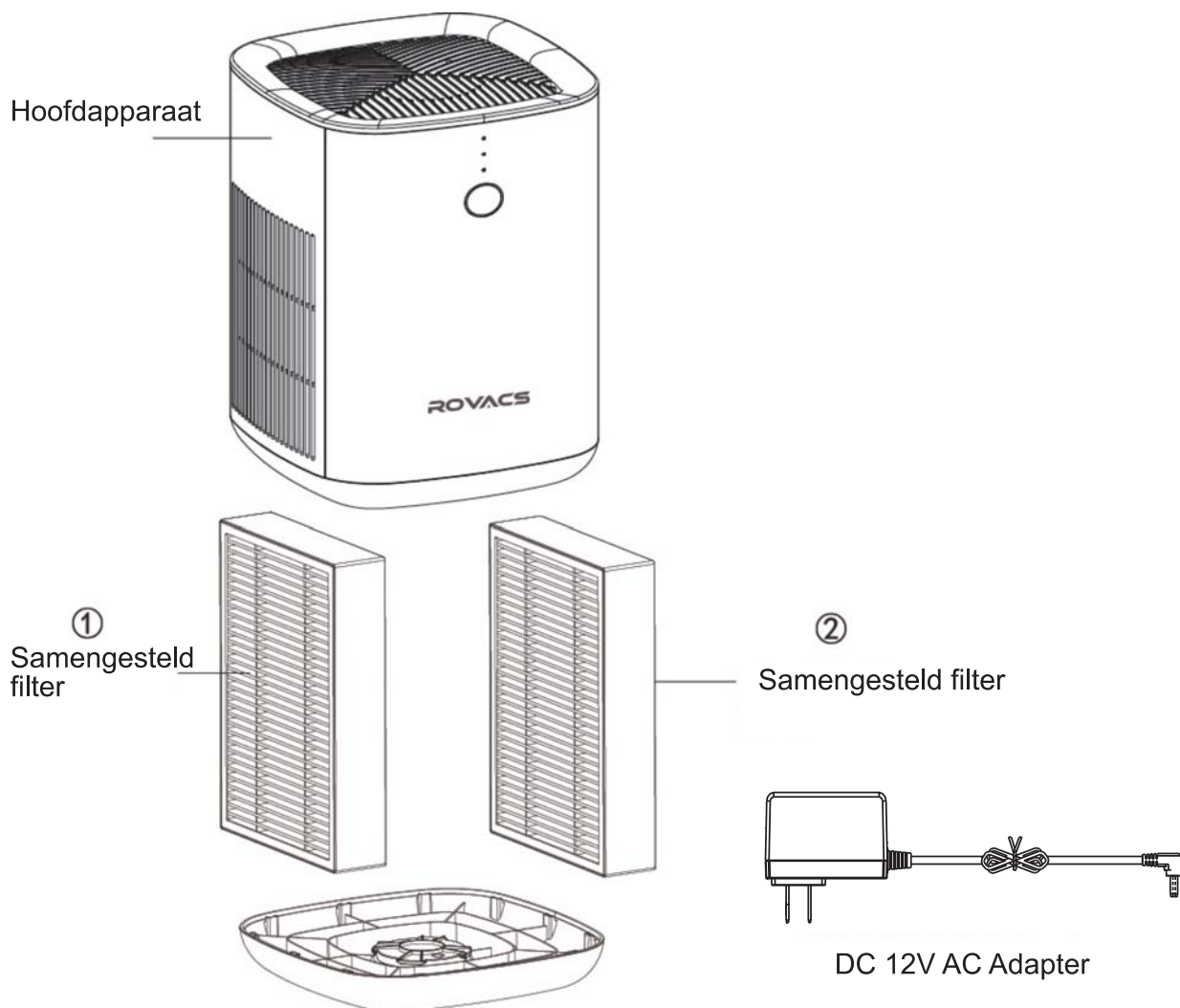

NL

Het Systeem Aansluiten

Stap 1

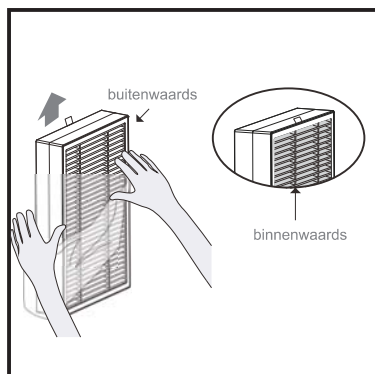

Voordat u de luchtreiniger voor het eerst gebruikt, opent u de onderkant en verwijdert u beide filters. Zorg ervoor dat u alle verpakkingen van elk filterelement verwijdert, anders functioneert het product niet correct. (Zie pagina 84-85).

Stap 2

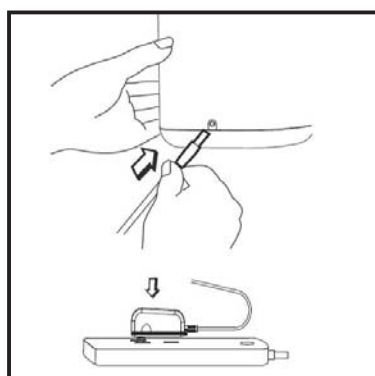

Sluit de uitgang van de voedingsadapter aan op de connector aan de achterkant van de luchtreiniger

Steek de stroomadapter in een stopcontact. De luchtreiniger moet nu in de stand-bymodus staan.

NL

Stap 3

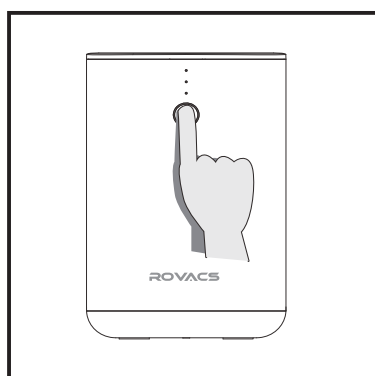

Druk eenmaal op de aan / uit-knop om de luchtreiniger in te schakelen.

De luchtreiniger zou nu in operationele modus moeten zijn.

Bediening

Aan/Uit Knop

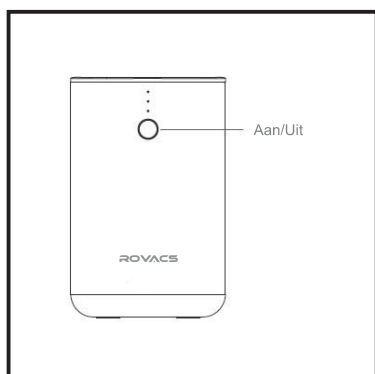

Het indicatielampje is blauw en knippert ongeveer een seconde wanneer de voedingsadapter voor het eerst op de luchtreiniger wordt aangesloten, wat aangeeft dat de luchtreiniger in de stand-bymodus staat. Druk eenmaal op de aan / uit-knop om het apparaat in te schakelen; het indicatielampje wordt nu blauw; het apparaat werkt in de standaardmodus (slaap) ventilatorsnelheid.

Operationele Modus



Druk vanuit de standaardmodus herhaaldelijk op de aan / uitknop om door de ventilatorsnelheden te bladeren:

- High - maximale luchtfiltermodus
- Stand-by - uit (1 seconde ingedrukt houden)
- Low - standaard luchtfiltering
- Sleep - stillere slaapmodus

Het indicatielampje wordt dienovereenkomstig weergegeven.

Slaap Modus

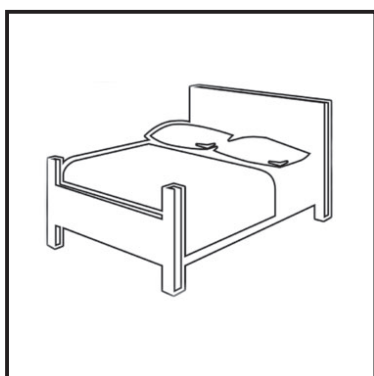

Slaapmodus (stille snelheid). De indicatielampjes gaan na 5 seconden uit om naar de slaapmodus te gaan. De ventilator blijft op een stillere lage snelheid draaien.

Druk eenmaal op de aan / uit-knop om de apparaatmodus te bekijken (na 5 seconden keert het systeem terug naar de slaapmodus) of blijf aan / uit drukken om door andere bedieningsmodi te bladeren.

Filter Timer



De levensduur van het filterelement is afhankelijk van het aantal uren dat de luchtreiniger wordt gebruikt en welke modus wordt gebruikt.

Het systeem houdt automatisch toezicht op de ventilatorsnelheid en bedrijfsuren, wanneer de levensduur van het filter 100% bereikt, zal het rode indicatielampje altijd branden.

Filter Reset

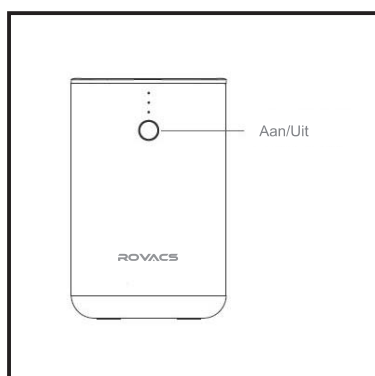

Wanneer de levensduur van het filter 100% bereikt, is de stroomindicator altijd helderrood wanneer deze op stand-by staat of werkt; wanneer u de aan / uit-knop 3 seconden ingedrukt houdt in de stand-bymodus, gaat het rode indicatielampje uit om de reset van de filterlevensduur te voltooien.

Wanneer de levensduur van het filter niet maximaal 100% is, en het nodig is om een reset te forceren (vervang het filter halverwege), drukt u lang op de aan / uit-knop gedurende 3 seconden in de standby-toestand, het rode lampje brandt en er wordt naar de resetmodus van de filterlevensduur geschakeld; Druk na het uitvoeren van de geforceerde reset van de filterlevensduur, lang op de aan / uit-knop gedurende 3 seconden in de standby-toestand, dan zal het rode lampje uit zijn om de geforceerde reset van de filterlevensduur te voltooien.

NL

Operationele Modus Ventilator Snelheid	Verbruiksperscentage bij Filter Gebruiksuren	Berekening
Sleep	x 0.5	Halve filter element levensduur
Low	x 1.0	Normale filter element levensduur
High	x 2.0	Dubbele filter element levensduur

Opmerking: Totaal aantal collectieve uren tussen filtervervanging = 1000 uur. (De 1000 uur is de levensduur van het filter van de luchtreiniger alleen bij hoge snelheid)

Filter Vervangen

Stap 1

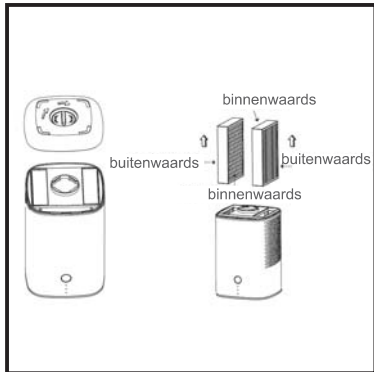

Druk op de aan / uit-knop totdat het indicatielampje uit is, schakel de stroomadapter uit en haal de stekker uit het stopcontact. Keer de luchtreiniger om op een zacht oppervlak (om krassen op de behuizing te voorkomen). Draai het slotdeksel van de onderkant open en til het eraf, verwijder de twee oude filters.

Stap 2

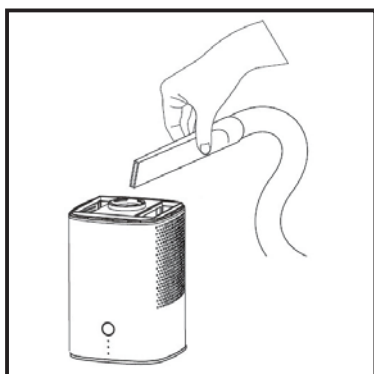

Verwijder eventueel achtergebleven stof of haar in de luchtreiniger met een stofzuigslang of een droge doek. Gebruik GEEN water of vloeistoffen om de luchtreiniger te reinigen.

Stap 3

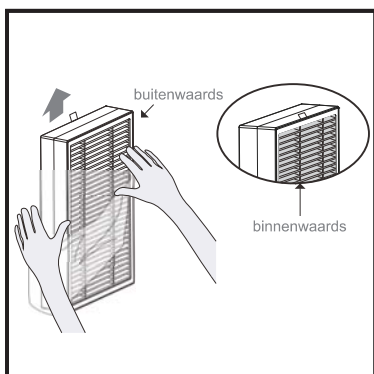

Verwijder eventuele verpakking van de nieuwe filterelementen en let op de binnen- en buitenkant van het filterelement.

NL

Stap 4

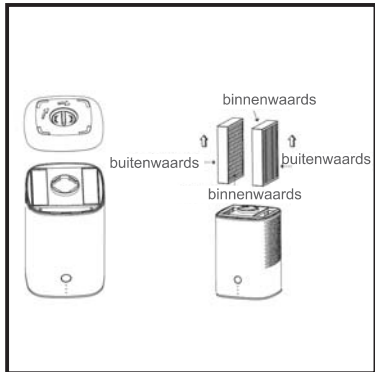

Schuif de twee nieuwe filterelementen in de basis van de luchtreiniger en zorg ervoor dat de buitenzijden van de filters naar buiten zijn gericht. Plaats de onderkant van de luchtreiniger terug en draai het deksel van het slot dicht.

Zet de luchtreiniger rechtop. Sluit de luchtreiniger aan en volg de instructies voor het resetten van de filter levensduurtimer (zie pagina 83).

Vervanging Filter Onderdeel Nummer	
Onderdeel Nr.	Omschrijving
RV60F	HEPA/AC Samengesteld Filter Element

NL

Neem contact op met onze klantenservice voor aankoopopties:

Probleemoplossing

	Probleem	Mogelijke Oplossing
1	De luchtreiniger gaat niet aan of reageert niet op de aan / uit-knopbediening	Sluit de luchtreiniger aan op de stroomadapter en zorg ervoor dat de stopcontactschakelaar aan staat (indien van toepassing)
		Sluit de stroomadapter van de luchtreiniger aan op een ander stopcontact
2	De luchtstroom is aanzienlijk minder	Zorg ervoor dat de filters beide uit de verpakking zijn gehaald (zie pagina 11)
		Druk op de aan / uit-knop om de ventilatorsnelheid te verhogen
		Filters kunnen verstopt zijn, luchtfilters vervangen
3	De luchtreiniger maakt een ongebruikelijk geluid terwijl de ventilator aanstaat	Zorg ervoor dat de luchtreiniger wordt gebruikt op een harde, vlakke en droge ondergrond
		Filters kunnen verstopt zijn, luchtfilters vervangen
		De luchtreiniger kan beschadigd zijn. Neem contact op met de klantenservice van de Amazon-verkoper
4	Er komt een vreemde geur uit de luchtreiniger	Niet gebruiken in een vochtige of natte omgeving, luchtfilter kan vochtig zijn - vervang filters en verplaats de luchtreiniger naar een droge ruimte
		Het koolstofgedeelte van de filters kan uitgeput zijn, vervang luchtfilters
5	Slechte luchtzuiveringskwaliteit	Druk op de aan / uit-knop om de ventilatorsnelheid te verhogen
		Sluit deuren en ramen tijdens het gebruik van de luchtreiniger
		Zorg ervoor dat de luchtfilters uit de verpakking zijn gehaald (zie pagina 11)
		Vervang beide filters

Probleemoplossing

	Probleem	Mogelijke oplossing
6	Het rode indicatielampje brandt	Het rode indicatielampje brandt altijd als de levensduur van het filter 100% van de beperkte waarde bereikt
7	Er branden geen indicatielampjes, maar het systeem werkt nog	De luchtreiniger staat in slaapstand, druk eenmaal op de aan / uitknop om de indicatielampjes aan te zetten
8	Als uw probleem er niet bij staat	Neem contact op met de klantenservice van de Amazon verkoper

NL

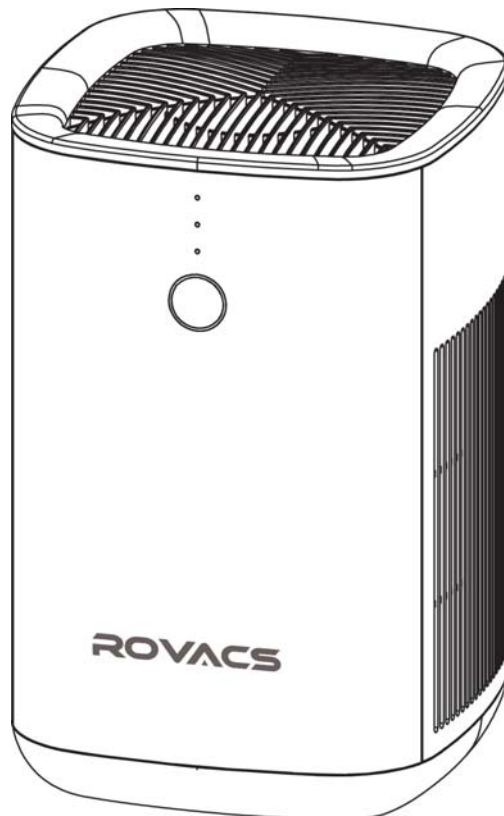

Garantie

ROVACS garandeert de klant dat zijn luchtreinigers voor woningen vrij zullen zijn van defecten in materiaal en vakmanschap bij normaal gebruik en onderhoud gedurende een periode van 1 jaar. We zullen elk onderdeel van de ROVACS-luchtreiniger waarvan we vaststellen dat het defect is tijdens het gebruik vanwege defecte materialen of fabricage, vervangen of repareren binnen een jaar na de datum van de oorspronkelijke aankoop. Gebruikte vervangbare filterpatronen zijn uitgesloten.

Algemene voorwaarden

De ROVACS-verplichting jegens de klant onder deze garantie is, naar eigen keuze, beperkt tot vervanging of reparatie van items die onder deze garanties vallen. Voordat de gedekte artikelen worden geretourneerd of gerepareerd, moet de klant een autorisatienummer voor retourgoederen van ROVACS verkrijgen en, naar keuze van ROVACS, het artikel retourneren met verzendkosten die de klant vooraf heeft betaald.

NL

Deze garantie is niet geldig in de volgende gevallen: schade aan enig onderdeel van dit systeem als gevolg van misbruik, verkeerde toepassing, nalatigheid, wijziging, ongeluk, installatie of bediening in strijd met onze instructies, onverenigbaarheid met accessoires die niet door ROVACS zijn geïnstalleerd, of schade veroorzaakt door bevriezing, overstroming, brand of overmacht. In al deze gevallen zijn de reguliere tarieven van toepassing. Deze beperkte garantie omvat geen service om een geclaimde storing in dit apparaat te diagnosticeren. Deze garantie vervalt als de eiser niet de oorspronkelijke koper van het apparaat is of als het apparaat niet onder normale gebruiksomstandigheden wordt gebruikt. Wij aanvaarden geen aansprakelijkheid voor garantie in verband met dit systeem anders dan hierin gespecificeerd. Deze garantie vervangt alle andere garanties, expliciet of impliciet, inclusief garanties van geschiktheid voor een bepaald doel. De aansprakelijkheid van ROVACS hieronder zal de kosten van het product niet overschrijden. ROVACS is in geen geval aansprakelijk voor incidentele schade of gevolgschade of voor enig ander verlies, schade of kosten van welke aard dan ook, inclusief verlies van gebruik, ontstaan in verband met de installatie of het gebruik of het niet kunnen gebruiken van de gedekte items. Deze garanties vallen onder de wetten van de staat Washington, VS, en kunnen op elk moment zonder kennisgeving worden gewijzigd.

Wie we zijn

- ROVACS is een zuiveringsmerk uit de Verenigde Staten, gespecialiseerd in het creëren van een betere, gezondere jou, door middel van verbeterde filtratie- en zuiveringstechnologieën.
- Terug naar de natuur, schoon water en frisse lucht. ROVACS promoot de filosofie van een 'minimalistische levensstijl' die zich inzet voor het creëren van een eenvoudige, schone en comfortabele omgeving.
- ROVACS-ontwerpproducten zijn zowel slim, eenvoudig te bedienen als praktisch qua uiterlijk en functionaliteit.
- ROVACS-producten zorgen voor u, uw gezin, onze planeet. Blijf simpel; Blijf puur.

Als u een probleem heeft dat hierboven niet wordt vermeld, of u heeft een ander probleem waarover u informatie zou willen hebben.

NL

dan kunt u het volgende doen:

1. Neem contact op met de Amazon-verkoper met uw bestelnummer, bijvoorbeeld: **113-0965983-348xxxx**

Dan krijgt u alle hulp binnen 24 uur.

2. Neem contact op met het officiële e-mailadres van ons merk: **info@rovacs.com**

Ook hier zullen we u binnen 24 uur een bevredigend antwoord geven.

Bedankt voor uw geduld en steun!



Thank you for using