

ROVACS

Air Purifier

Model Number: RV550

V2021.0.1

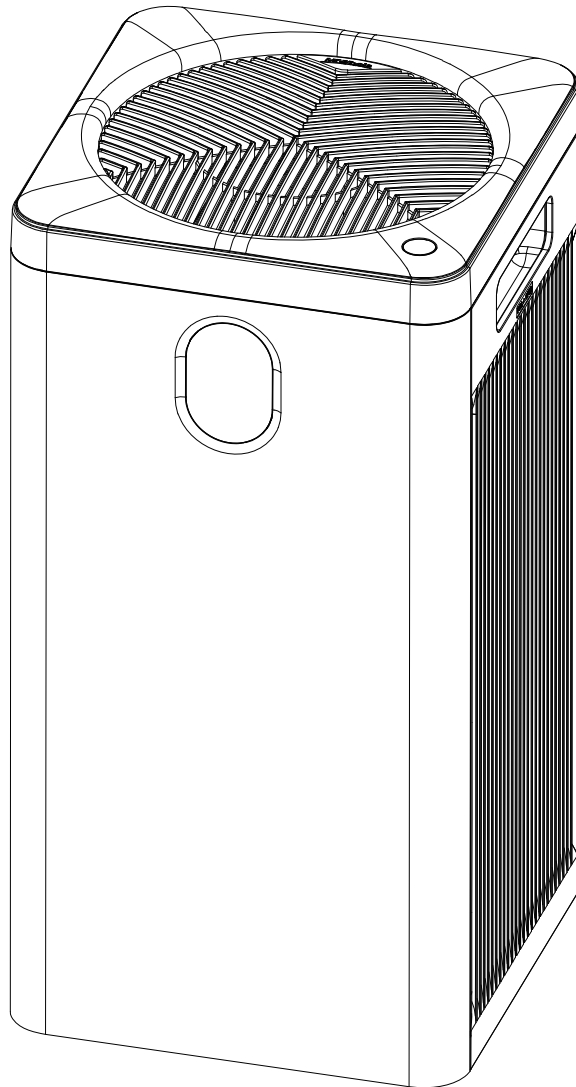

Instruction Manual

Read and save these instructions









EN-----	01
FR-----	15
DE-----	30
ES-----	45
IT-----	60
NL-----	75













TABLE OF CONTENT

Safety Warnings.....	1
Product Component.....	2
Features.....	3
Instructions.....	4
Display State.....	6
Display Symbols and Meanings.....	7
Button Operation.....	7
The Use and Instructions of Remote Control.....	8
Cleaning and Maintenance.....	9
Replacing Filter.....	10
Replacing Sensor.....	11
Technology and Specifications.....	12
Common Problems and Solutions.....	13
Warranty.....	14

Safety Warning

You must observe the following safety precautions and read the relevant instructions carefully when using this product!

 WARNING			
 PROHIBIT	<p>It is prohibited to place sticks or other metal objects at the air outlet or opening. Otherwise, it may touch internal parts and cause electric shock or damage.</p>	 PROHIBIT	<p>Do not use solvents such as benzene or thinner to clean the air purifier, avoid contact with insecticide sprays. Otherwise, the air purifier may damage or even a short circuit, which may cause electric shock or fire accidents.</p>
 PROHIBIT	<p>It is prohibited to use power beyond the specified value of connected equipment. Only 220 V AC can be used. Use a universal receptacle or a device exceeding a specified value may cause overheating and fire accidents.</p>	 PROHIBIT	<p>Do not use the air purifier in places with greasy particles. For example, the air purifier in the kitchen may break and cause damage. This product should not be used as a ventilation or extraction device.</p>
 PROHIBIT	<p>It is prohibited to damage the power cord and socket. Do not bundle the wires for use. Broken wires may cause electric shock, short circuit or fire accident. Do not cut, modify, twist, and pull the wires. Do not place heavy objects on the socket.</p>	 PROHIBIT	<p>Do not use this air purifier in rooms with fumigating insecticide. Chemical residues may accumulate in machine and then be released from the air outlet to endanger health. After using insecticides, thoroughly ventilate the room before using this air purifier.</p>
 PROHIBIT	<p>It is prohibited to disassemble or modify this air purifier without authorization. Unauthorized disassemble or modification may cause electric shock, malfunction or fire accidents.</p>	 PROHIBIT	<p>Make sure the power has been disconnected before cleaning. Otherwise, the air purifier may operate suddenly, causing electric shock and overheating, and even a fire accident.</p>

 WARNING			
 Strictly Enforce	<p>Do not touch the power plug with wet hands. Otherwise, it may cause electric shock.</p>	 Strictly Enforce	<p>Do not use this air purifier in high temperature, humidity or places that will wet the body. For example, the bathroom. Otherwise, it may cause electric shock or fire accidents.</p>
 Strictly Enforce	<p>Do not get the body wet. Otherwise, it may cause electric shock and fire accidents due to short circuit.</p>	 Strictly Enforce	<p>Do not let volatile substances or combustible materials, such as tobacco or sparks, drift into the machine. Otherwise, a fire accident may occur.</p>
 Strictly Enforce	<p>Clean the power plug regularly. If dust accumulates on the power plug, its moisture may damage the insulating part and cause a fire accident.</p> <ul style="list-style-type: none"> • Pull out the plug, wipe it with a dry cloth. • Do not use a wet cloth! • Unplugged if not use for a long time. 	 Strictly Enforce	<p>When pulling out the power plug, hold the plug and not pull the wire. If the wire is pulled directly, it may cause a short circuit or damage the wire and cause a fire or electric shock.</p>
 Strictly Enforce	<p>Before starting the air purifier please fully insert the plug into the power outlet. If not fully inserted, it may cause electric shock, overheating and even fire accidents.</p> <ul style="list-style-type: none"> • Do not use damaged plugs or loose Power outlet 	 Strictly Enforce	<p>If you use this air purifier together with an electric heater, the room needs to be ventilated. Otherwise, carbon monoxide poisoning accidents may occur. This air purifier cannot remove carbon monoxide</p>
 WARNING	<p>If this air purifier causes interference to radio or TV reception, please try one or more of the following measures to correct the interference line:</p> <ul style="list-style-type: none"> • Re-adjust or Re-rotate the receiving antenna. • Increase the distance between the air purifier and the radio/TV receiver • Connect this air purifier and receiver to different outlets • If need assistance, please contact the dealer or a professional radio/TV technician 	 WARNING	<p>When moving the unit, always hold the handles on both sides of the Host Holding the front panel when moving this product may cause the panel to fall off, then the host will fall. Personal injury may happen.</p>
 WARNING	<p>In order to achieve a good circulation effect in the working process, ensure the distance from the air inlet/outlet to the obstacle is no less than 35 cm.</p>	 WARNING	<p>Unattended children and the disabled are prohibited from using this product, and forbid children to play it.</p>

EN

WARNING: To Reduce The Risk Of Fire Or Electric Shock, Do Not Use This Fan With Any Solid-State Speed Control Device"

Do not operate any fan with a damaged cord or plug. Discard fan or return to an authorized service facility for examination and/or repair.

Do not run cord under carpeting. Do not cover cord with throw rugs, runners, or similar coverings. Do not route cord under furniture or appliances. Arrange cord away from traffic area and where it will not be tripped over.

Note: If the power cord is damaged, it must be replaced by professionals from the manufacturer's maintenance department or similar department, in order to avoid danger; Company's warranty will be invalid if product damage is caused by improper use.

Product Component

Product component and name

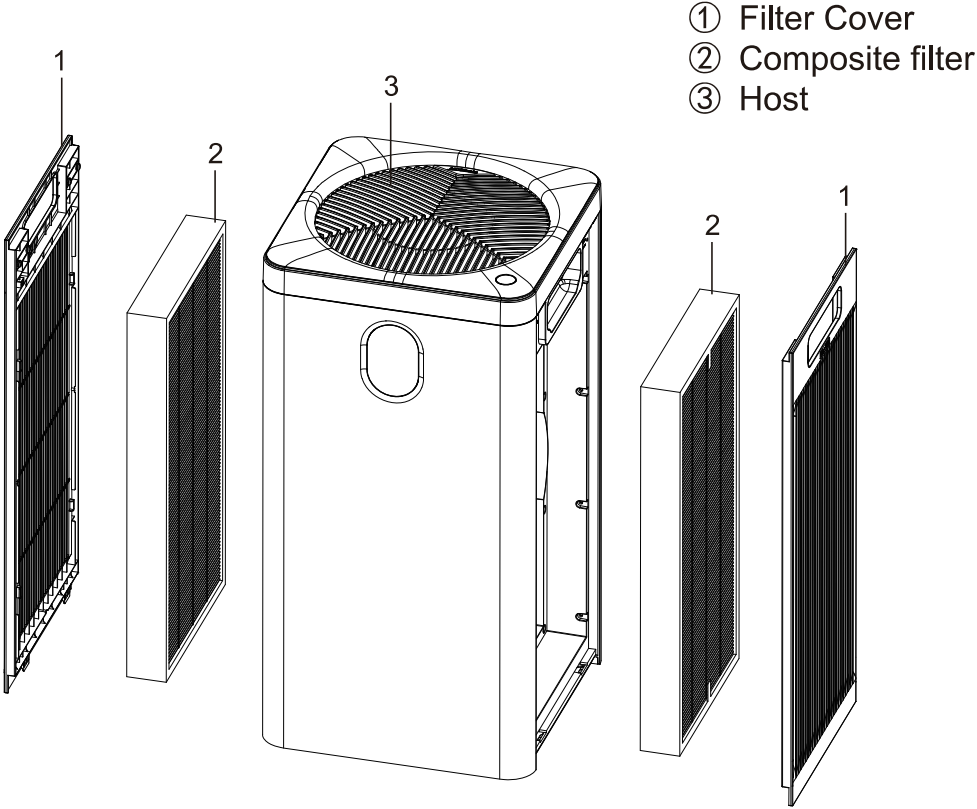

EN

Packing List

The image shown here is indicative only. If there is inconsistency between the image and the actual product, the actual product shall govern.

RV550 Host	1 Set
Composite filter	2 Sets (Loaded into the machine)
Power Cable	1 Piece (Loaded into the machine)
Instruction Manual	1 Set

Features

Combine multiple functions

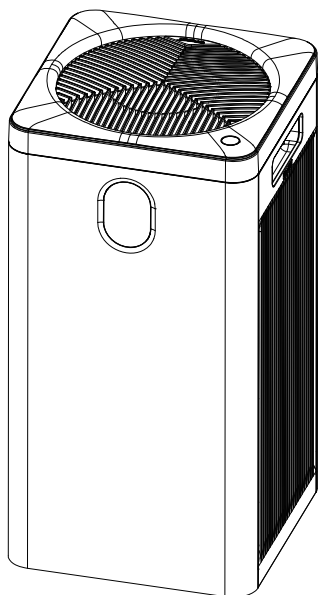

- Efficiently purifier PM2.5, smoke, pollen and other particulate pollutants
- Efficiently purify gaseous harmful pollutants
- 5-speed design
- Time setting Function
- Filter replacement display
- Equipped with manual, automatic and sleep operation modes
- Indoor temperature and humidity sensor monitoring
- Child lock function
- Real-time display of PM2.5 value

Unique purification technology

EN

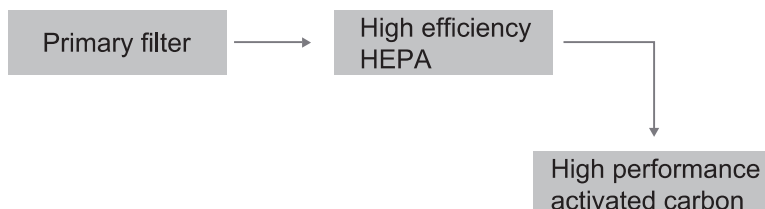

Primary filter	Intercepts hair, fiber fleece, large particles, dander, etc.
HEPA	Efficiently filter out particles as small as 0.1 micron ,such as PM2.5, smoke, pollen, mites, etc.
High performance activated carbon	Using high-quality carbon-based materials, with high-temperature activation treatment, can purify gaseous harmful pollutants efficiently.

[Note] The primary filter,HEPA and high-efficiency activated carbon, are combined in the same filter.

Instructions

Instructions

 **Using Caution**

- All filters are included inside this air purifier.
- Make sure the filter is installed correctly.
- Make sure that the side of the filter handle is facing you.

Install the filter

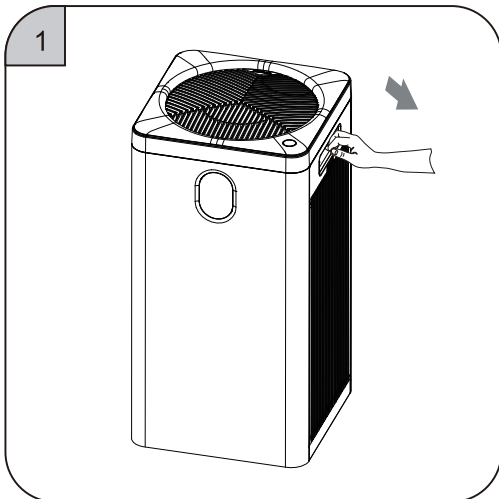

① Put your hand on the clasp of the filter cover and pull it out gently

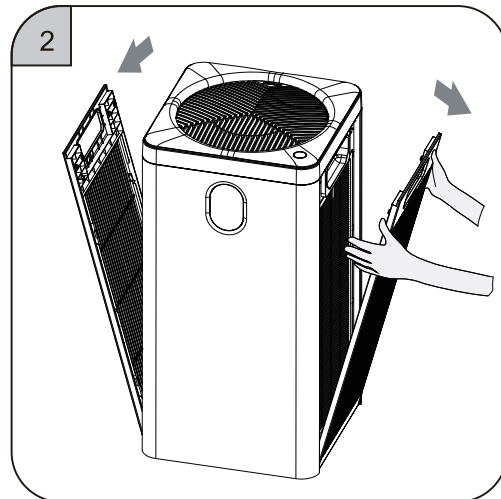

② Remove the filter cover upwards.

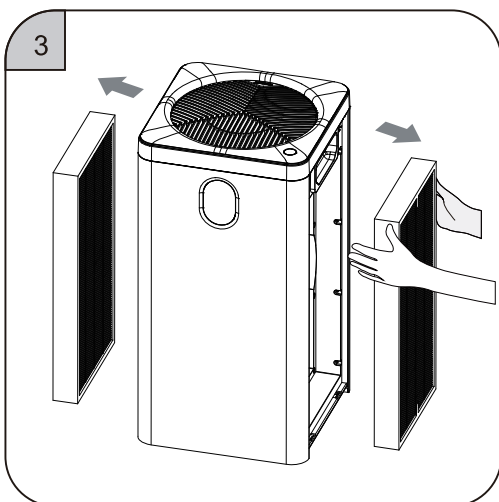

③ Take out the new filter screen with plastic film in the machine.

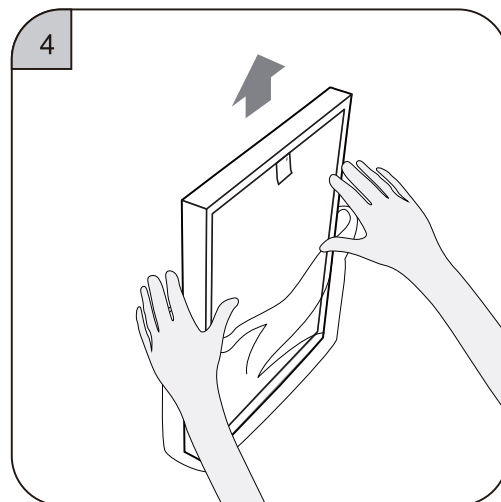

④ Remove all packaging film on the filter.

EN

Instructions

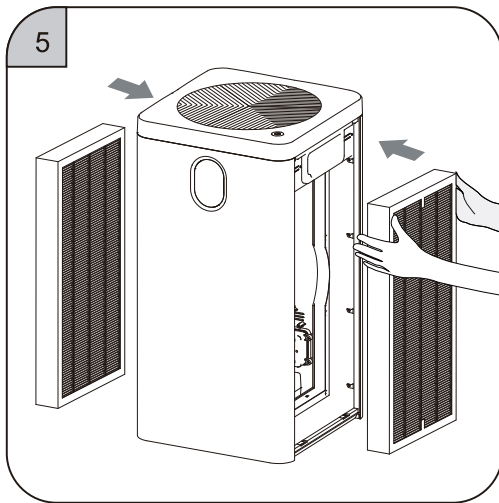

⑤ Install the filter

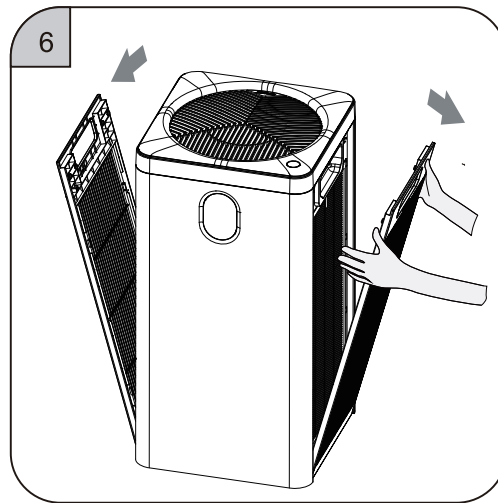

⑥ Install the filter cover

Start Using

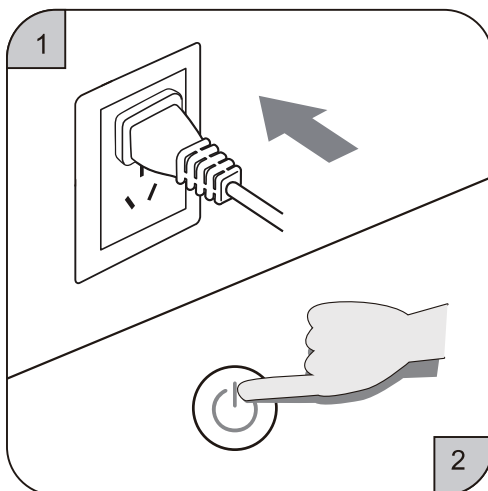

① When powered on, the buzzer gives a “Ding” sound

② Touch the power switch to turn it on.

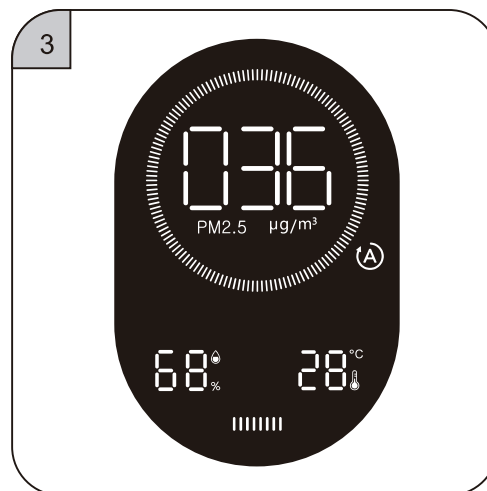

③ The screen lights up and the machine enters into working state.

EN

Display States

Display States

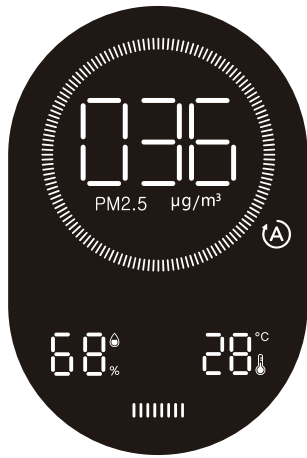

PM2.5 state

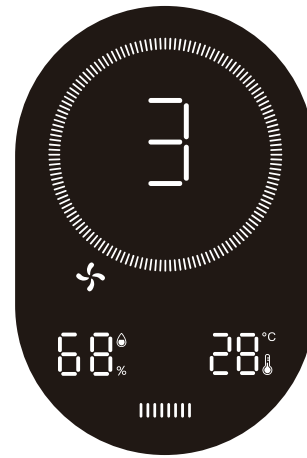

Wind speed state

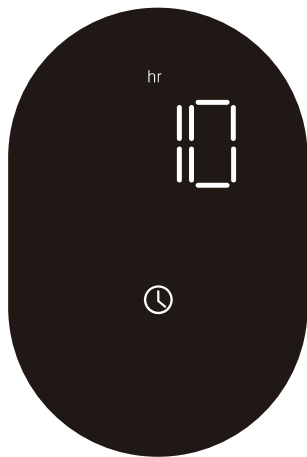

Timing boot state

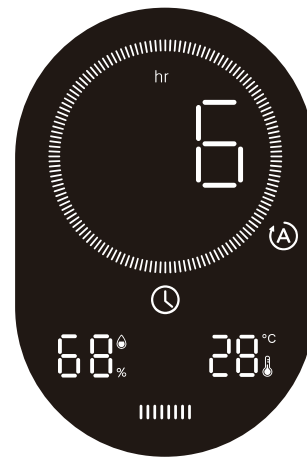

Timing shutdown state

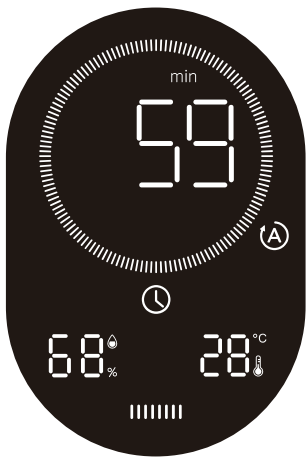

When the remaining time is less than 1 hour, the minutes will be displayed

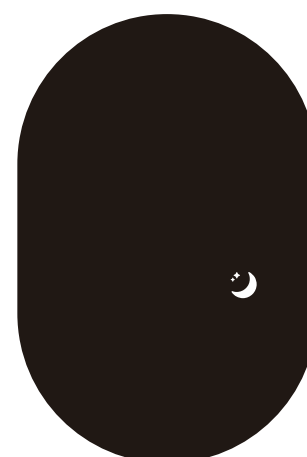





Sleep mode State

EN

Display Symbols and Meanings

Display Symbols and Meanings

Symbols	Symbol Names	Meanings
	Automatic mode	When the symbol is on, it indicates the automatic mode, and the wind speed automatically select according to the environmental pollution.
	Sleep mode	When the symbol is on, it indicates the sleep mode. The screen is all turned off except this symbol, and this symbol will also turned off after 10 seconds.
	Child lock	This symbol indicates the Child lock mode is on. All keys are inoperable.
	Timing	When the symbol is on, the timing function is on; when the symbol is off, the timing function is off.
Filter life 	Filter life	The symbol is reduced by one frame for every 375 hours of filter life reduction. It will flash to remind the user to replace with a new filter when the filter life remaining 150 hours.

Button Operation

Symbols	Name	Meanings
	Power switch	<p>In the shutdown state, touch the switch/operation mode button to turn on the purifier. Press and hold for 3 seconds to shut down.</p> <p>In the power-on state, touch the switch / operation mode button to switch the operation mode. 6 wind-speed modes in total: 1-2-3-4-5-automatic.</p> <p>Power-on default state After powered on, it is in automatic mode by default, Humidity display range: 25% - 95%, temperature display range: -9 ℃ - 99 ℃ ; In automatic mode, the wind speed automatically selects the corresponding speed mode according to the environmental pollution.</p>

EN

The Use and Instructions of Remote Control

Remote Control

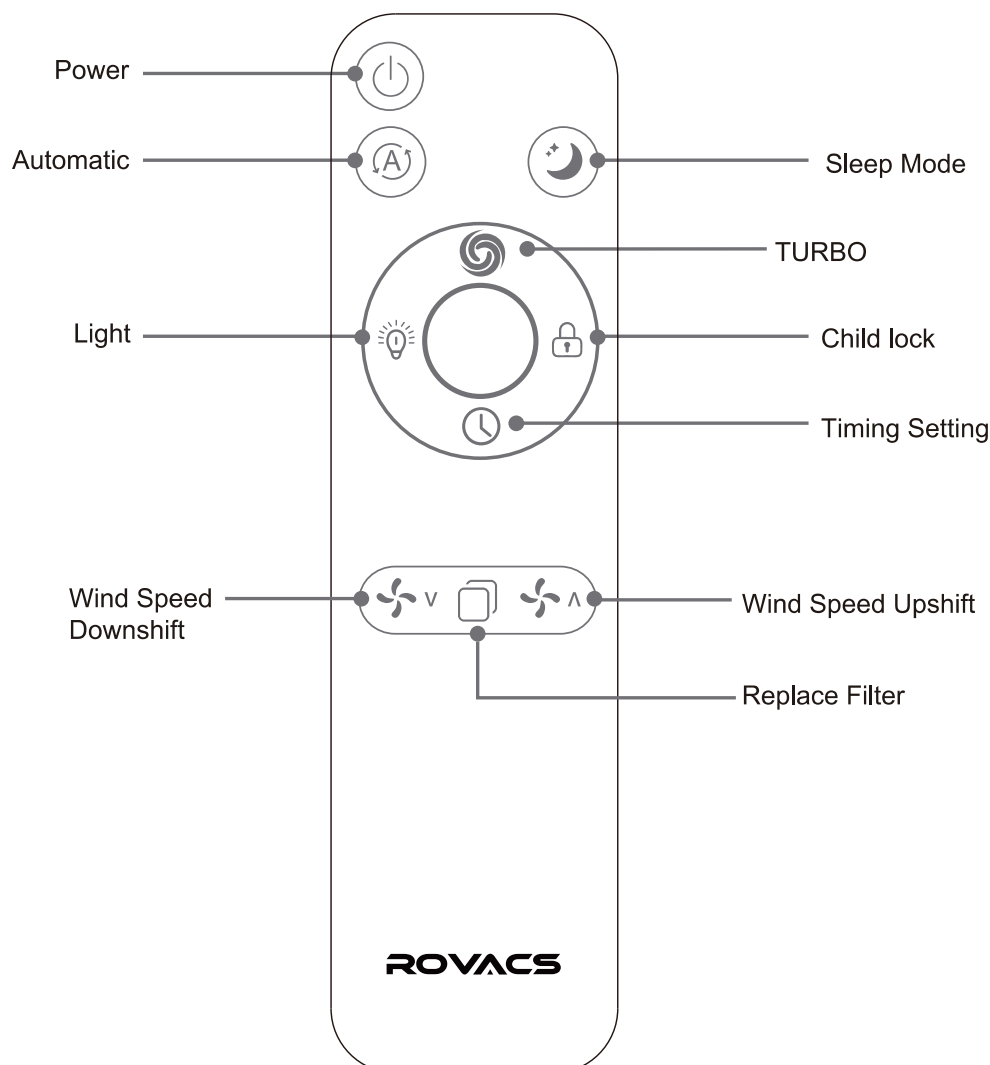

EN

Tips

1. Please take out the power insulation sheet of the remote control before using it for the first time
2. The remote control is recommended to be no more than 6 meters away from the machine when using
3. Light off function:

In the power-on state, press the light button, The display is cyclically switched in three mode: light- dark- off
In the off-screen status display is off, the other functions unchanged.

4. Timing function:

In the power-on state, press the timer button to set the timing shutdown

In the shutdown state, press the timing button to set the timing boot

Cleaning and Maintenance

Cleaning and Maintenance

Machine must be unplugged before cleaning

1. Clean the body

(1) use soft cloth to wipe off stains.

(2) Dip an appropriate amount of mild detergent on a soft cloth to wipe off the stubborn stains.

Note:

Do not scratch the shell with hard objects when maintenance.

Please remove the front cover according to the instructions, do not damage the machine parts.

2. Replace and Cleaning Filter

(1) The built-in program will remind you to change the filter. However, due to different environmental pollution levels in actual applications, the filter life is also different. Please replace the filter timely according to the sound and smell produced by the machine.

(2) When dust is collected on the surface of the composite filter, a vacuum cleaner can be used to clean the surface dust to extend the filter life. (Clean every other month; Do not wash by hand)

NOTE:

Depending on different use method and places (for example, families with more smokers) the filter replacement cycle may be shortened, please replace the filter if it do not work effectively.

Please dispose of the used filter as non-combustible garbage.

EN

Replacing Filter

Replacing Filter

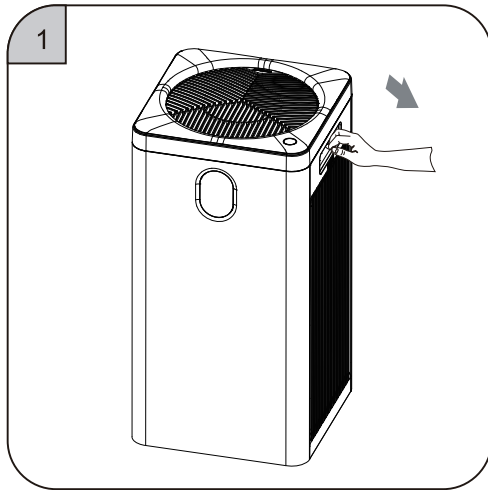

① Put your hand on the clasp of the filter cover and pull it out gently

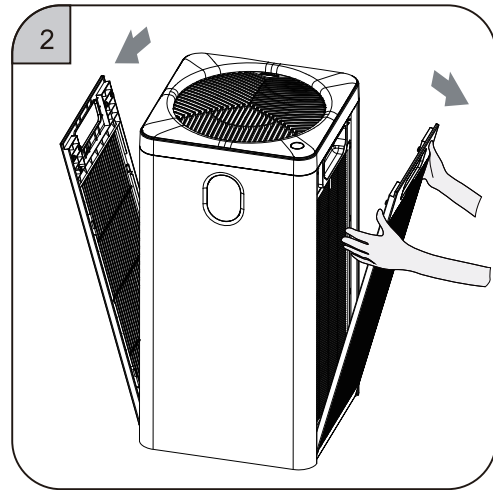

② Remove the filter cover upwards

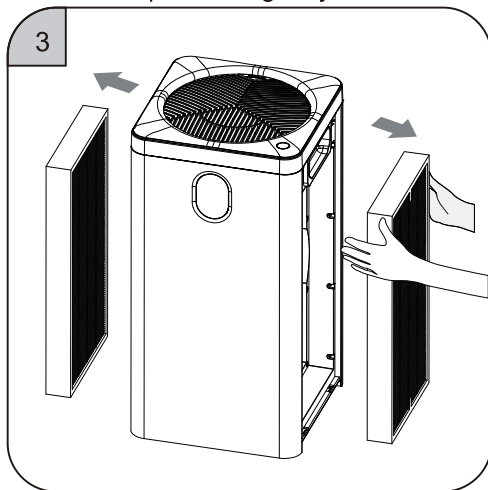

③ Take out the new filter screen with plastic film in the machine

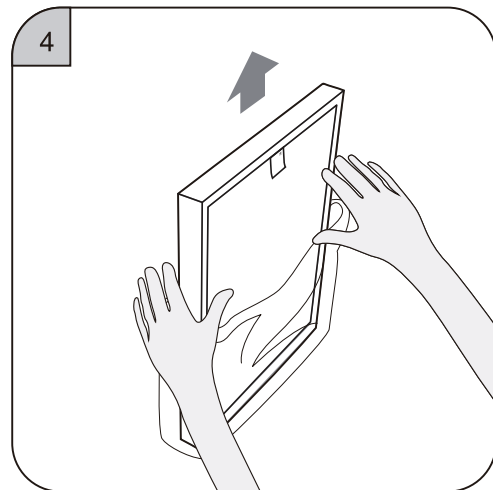

④ Remove all packaging film on filter

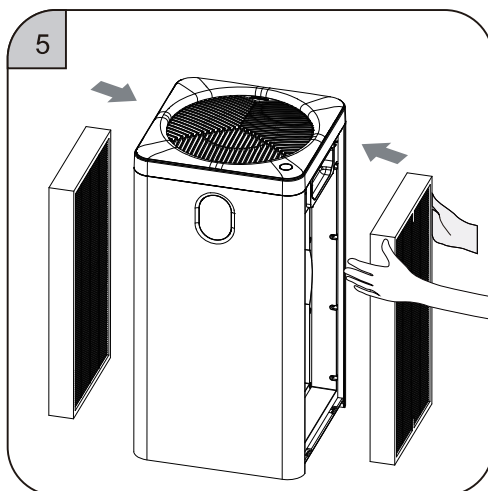

⑤ Install the new filter

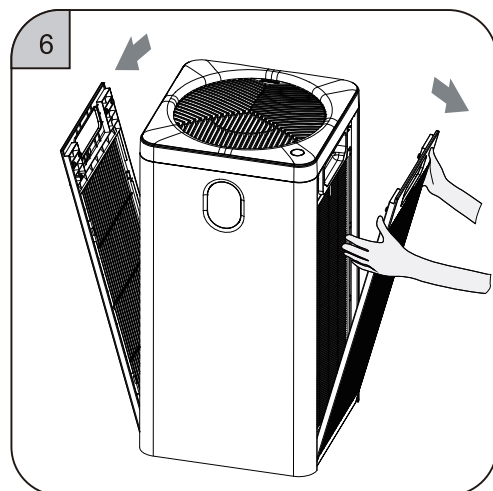

⑥ Install the filter cover and reset the filter life (see the filter life reset button operation on page P7 for details).

EN

Replacing Sensor

Replacing Sensor(Non-professionals do not operate)

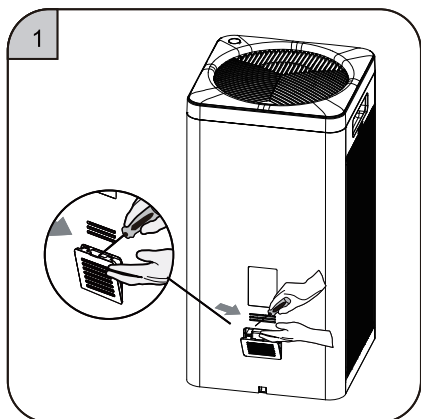

① Pry the sensor cover with a "—" shaped screwdriver.

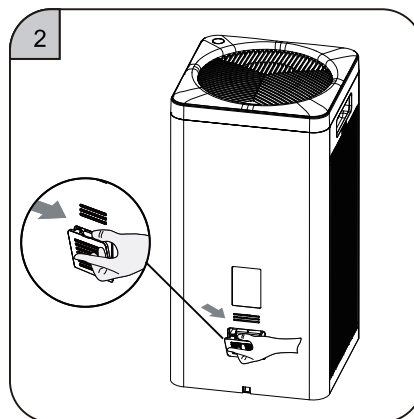

② Remove the cover.

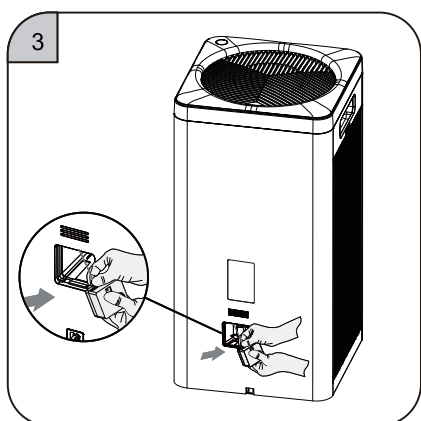

③ Pull out the sensor module by pulling the hardware.

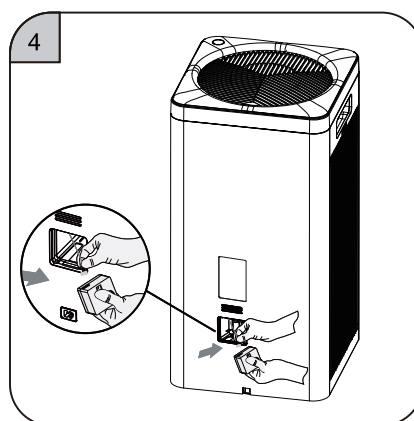

④ Pull out the terminal block from the old sensor module and replace it with a new sensor module.

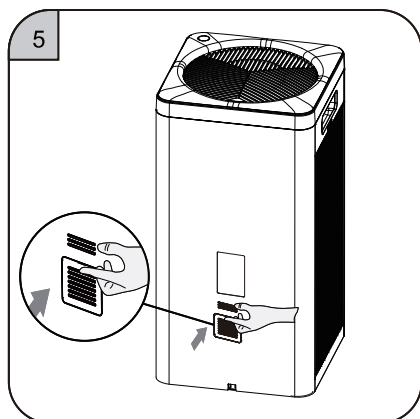

⑤ Put the sensor module back into the machine cavity and cover it.

EN

Technology and Specifications

Technology and Specifications

Model	RV550
Rated Voltage	220V - 240V~
Rated Frequency	50-60Hz
Rated Power	50W
Applicable Area	38-66m ²
Noise	54dB
CADR	305CFM
Net Weight (include filter)	8kg
Gross Weight	10kg
Product Dimensions	290x290x575mm
Package Dimensions	370x370x653mm

EN

Real-time display of air quality

PM2.5 value	air quality	Air quality indicator	Weed-Speed
0-35	excellent	Green	1
36-75	good	Blue	2
75-115	light pollution	Yellow	3
>115	heavy pollution	Red	4

Common Problems and Solutions

Symptom	Possible Causes	Obviation Methods
The product does not work properly	1. connection problem 2. Filter cover is not placed properly	1. Check: if plug is inserted into the socket; if the "On/Off" button has been turned on 2. Re-install the filter
Fresh air cannot be sent out smoothly from the air outlet	1. The plastic packaging on new filter is not been removed. 2. The air outlet is blocked by foreign matter	1. Remove the plastic packaging 2. Remove foreign matter
Poor odor removal	1. The air quality around the room is very poor. 2. The high-efficiency activated carbon filter fails due to environmental factors 3. The room exceeds the applicable area of this product.	1. open the windows to promote air circulation 2. replace the high-performance activated carbon filter.
It makes abnormal noises during operation	1.The air inlet or outlet is blocked by foreign objects. 2.Foreign objects fall into the air duct	1. Remove foreign objects. 2. Remove foreign objects.

The most frequently problems about this product are listed here. If you cannot find the solution for your problem . please contact our after-sales service department.

If you have a problem that is not listed above, or you have another problem that you would like to consult.

You can do the following:

1. Contact Amazon's Seller with your order number, for exemple:
113-0965983-348xxxx

Then you will get all the help within 24H

2. Contact our brand official email: **info@rovacs.com**

Again, we will give you a satisfactory reply within 24 hours

Thank you for your patience and support!

EN

Warranty

Guarantee Period

Model	Guarantee Period	Guarantee Period for Part
RV550	1 year (household use only)	1 year

1. This product has passed strict quality inspection
2. During the warranty period, the company will be responsible for the free maintenance if there is any performance or function failure under normal use. A replacement will be provided if can not repaired.

We will provide paid maintenance services, if Machine failure caused by the following reasons

- 1) Occurs after the warranty period.
- 2) Caused by improper application
- 3) Caused by repairing privately in the sales-service center or agent that not designated by our company
- 4) Caused by Non-compliant power supply or poor quality socket (not covered under warranty)
- 5) Damage caused by natural disasters









TABLE DES MATIÈRES













Avertissements de sécurité.....	16
Composant du produit.....	17
Traits.....	18
Instructions.....	19
État d'affichage.....	21
Affichage des symboles et des significations.....	22
Fonctionnement des boutons.....	22
L'utilisation et les instructions de la télécommande.....	23
Nettoyage et entretien.....	24
Remplacement du filtre.....	25
Remplacement du capteur.....	26
Technologie et spécifications.....	27
Problèmes courants et solutions.....	28
Garantie.....	29

FR

Avertissements de sécurité

Vous devez observer les précautions de sécurité suivantes et lire attentivement les instructions correspondantes lors de l'utilisation de ce produit !

 ATTENTION			
 INTERDIT	Il est interdit de placer des bâtons ou autres objets métalliques sur la sortie d'air ou l'ouverture. Sinon, il pourrait toucher les pièces internes et provoquer un choc électrique ou des dommages.	 INTERDIT	N'utilisez pas de solvants tels que le benzène ou un diluant pour nettoyer le purificateur d'air, évitez tout contact avec des sprays insecticides. Sinon, le purificateur d'air peut endommager ou même un court-circuit, ce qui peut provoquer un choc électrique ou un incendie.
 INTERDIT	Il est interdit d'utiliser la puissance au-delà de la valeur spécifiée de l'équipement connecté. Seul 220 V CA peut être utilisé. L'utilisation d'une prise universelle ou d'un appareil dépassant une valeur spécifiée peut provoquer une surchauffe et des incendies.	 INTERDIT	N'utilisez pas le purificateur d'air dans des endroits contenant des particules graisseuses. Par exemple, le purificateur d'air de la cuisine peut se briser et causer des dommages. Ce produit ne doit pas être utilisé comme ventilation ou extraction dispositif.
 INTERDIT	Il est interdit d'endommager le cordon d'alimentation et la prise. Ne regroupez pas les fils pour utilisation. Des fils cassés peuvent provoquer un choc électrique, un court-circuit ou un incendie. Ne coupez pas, ne modifiez pas, ne tordez pas et ne tirez pas sur les fils. Ne placez pas d'objets lourds sur la prise.	 INTERDIT	N'utilisez pas ce purificateur d'air dans des pièces avec un insecticide fumigant. Des résidus chimiques peuvent s'accumuler dans la machine puis être libérés de la sortie d'air et mettre la santé en danger. Après avoir utilisé des insecticides, aérez soigneusement la pièce avant.
 INTERDIT	Il est interdit de démonter ou de modifier ce purificateur d'air sans autorisation. Un démontage ou une modification non autorisée peut provoquer un choc électrique, un dysfonctionnement ou un incendie.	 INTERDIT	Assurez-vous que l'alimentation a été coupée avant le nettoyage. Sinon, le purificateur d'air pourrait fonctionner soudainement, provoquant choc électrique et surchauffe, voire un incendie.

 ATTENTION			
 Appliquer strictement	Ne touchez pas la fiche d'alimentation avec les mains mouillées. Sinon, cela pourrait provoquer un choc électrique.	 Appliquer strictement	N'utilisez pas ce purificateur d'air à haute température, humidité ou dans des endroits qui mouillent le corps. Par exemple, la salle de bain. Sinon, cela peut provoquer un choc électrique ou un incendie.
 Appliquer strictement	Ne mouillez pas le corps. Sinon, cela peut provoquer un choc électrique et des incendies dus à un court-circuit.	 Appliquer strictement	Ne laissez pas des substances volatiles ou des matériaux combustibles, tels que du tabac ou des étincelles, dériver dans la machine. Sinon, un incendie pourrait survenir.
 Appliquer strictement	Nettoyez régulièrement la fiche d'alimentation. Si de la poussière s'accumule sur la fiche d'alimentation, son humidité peut endommager la partie isolante et provoquer un incendie. Retirez la fiche, essuyez-la avec un chiffon sec.	 Appliquer strictement	Lorsque vous retirez la fiche d'alimentation, tenez la fiche et ne tirez pas sur le fil. Si le fil est tiré directement, cela peut provoquer un court-circuit ou endommager le fil et provoquer un incendie ou un choc électrique.
 Appliquer strictement	Avant de démarrer le purificateur d'air Veuillez insérer complètement la fiche dans la prise de courant. S'il n'est pas complètement inséré, il peut provoquer un choc électrique, une surchauffe et même un incendie.	 Appliquer strictement	Si vous utilisez ce purificateur d'air avec un radiateur électrique, la pièce doit être ventilée. Sinon, des accidents d'intoxication au monoxyde de carbone peuvent survenir. Ce purificateur d'air ne peut pas éliminer le monoxyde de carbone.
 ATTENTION	Si ce purificateur d'air provoque des interférences avec la réception radio ou TV, veuillez essayer une ou plusieurs des mesures suivantes pour corriger la ligne d'interférence: <ul style="list-style-type: none"> · Réajustez ou re-tournez l'antenne de réception. · Augmentez la distance entre le purificateur d'air et le récepteur radio / TV · Connectez ce purificateur d'air et ce récepteur à des prises différentes · Si vous avez besoin d'aide, veuillez contacter le revendeur ou un technicien professionnel radio / TV 	 ATTENTION	Lorsque vous déplacez l'unité, tenez toujours les poignées des deux côtés de l'hôte. le panneau de tomber, puis l'hôte tombera. Les blessures personnelles peuvent se produire.
 ATTENTION	Afin d'obtenir un bon effet de circulation dans le processus de travail, assurez-vous que la distance entre l'entrée / la sortie d'air et l'obstacle n'est pas inférieure à 35 cm.	 ATTENTION	Les enfants sans surveillance et les personnes handicapées sont interdits d'utiliser ce produit et interdits aux enfants d'y jouer.

AVERTISSEMENT: pour réduire le risque d'incendie ou de choc électrique, n'utilisez pas ce ventilateur avec un dispositif de contrôle de vitesse à semi-conducteurs
 Ne faites pas fonctionner un ventilateur dont le cordon ou la fiche est endommagé. Jetez le ventilateur ou renvoyez-le à un centre de service autorisé pour examen et / ou réparation. Ne faites pas passer le cordon sous la moquette. Ne couvrez pas le cordon avec des tapis, des patins ou des revêtements similaires. Ne faites pas passer le cordon sous des meubles ou des appareils. Éloignez le cordon de la zone de circulation et de l'endroit où il ne risque pas de trébucher.

Remarque: si le cordon d'alimentation est endommagé, il doit être remplacé par des professionnels du service de maintenance du fabricant ou d'un service similaire, afin d'éviter tout danger; La garantie de la société sera invalide si les dommages au produit sont causés par une mauvaise utilisation.

Composant du produit

Composant et nom du produit

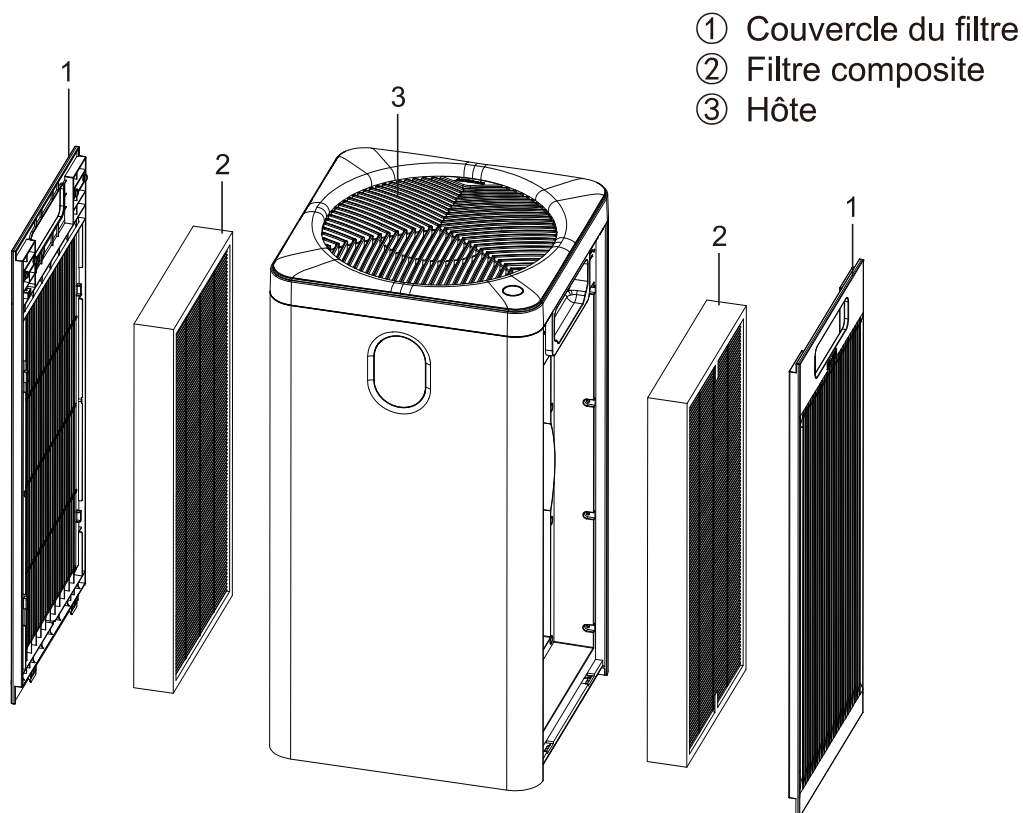

FR

Liste de colisage

L'image présentée ici n'est qu'indicative. En cas d'incohérence entre l'image et le produit réel, le produit réel prévaudra.

Hôte RV550	1 jeu
Filtre composite	2 jeux (Chargé dans la machine)
Câble d'alimentation	1 pièce (chargé dans la machine)
Manuel d'instructions	1 jeu

Traits

Combinez plusieurs fonctions

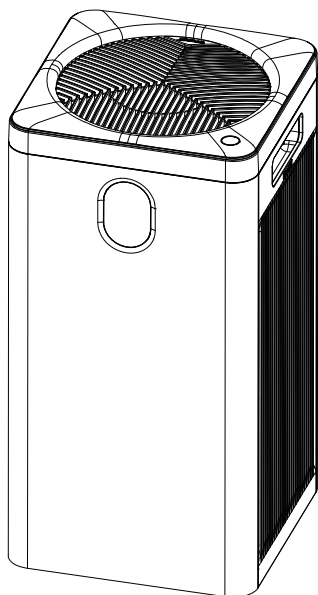

- Purifie efficacement les PM2,5, la fumée, le pollen et autres particules polluantes
- Purifie efficacement les polluants gazeux nocifs
- Conception à 5 vitesses
- Fonction de réglage de l'heure
- Affichage de remplacement du filtre
- Équipé de modes de fonctionnement manuel, automatique et veille
- Surveillance du capteur de température et d'humidité intérieure
- Fonction de verrouillage enfant
- Affichage en temps réel de la valeur PM2,5

FR

Technologie de purification unique

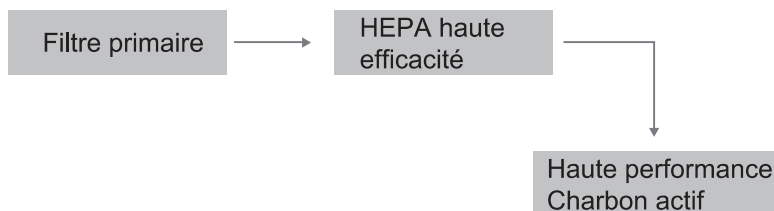

Filtre primaire	Intercepte les cheveux, la toison de fibre, les grosses particules, les squames, etc.
HEPA	Filtrez efficacement les particules aussi petites que 0,1 micron, telles que les PM2,5, la fumée, le pollen, les acariens, etc.
Haute performance activated carbon	L'utilisation de matériaux à base de carbone de haute qualité, avec un traitement d'activation à haute température, peut purifier efficacement les polluants gazeux nocifs.

[Note] Le filtre primaire, HEPA et charbon actif à haut rendement, sont combinés dans le même filtre.

Instructions

Instructions

Faire preuve

- Tous les filtres sont inclus à l'intérieur de ce purificateur d'air.
- Assurez-vous que le filtre est correctement installé.
- Assurez-vous que le côté de la poignée du filtre est face à vous.

Installez le filtre

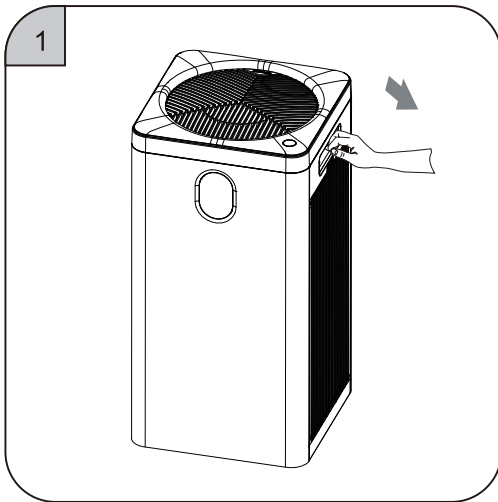

① Mettez votre main sur le fermoir du couvercle du filtre et retirez-le doucement

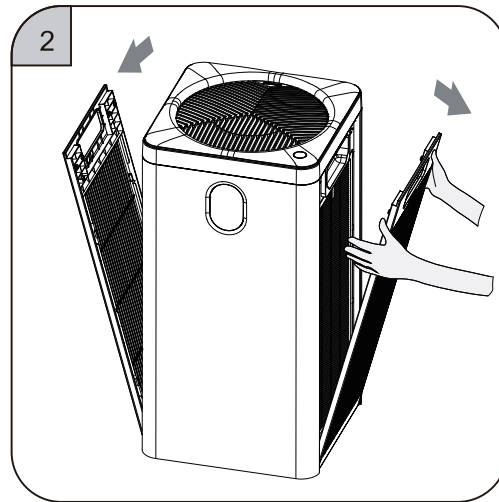

② Retirez le couvercle du filtre vers le haut.

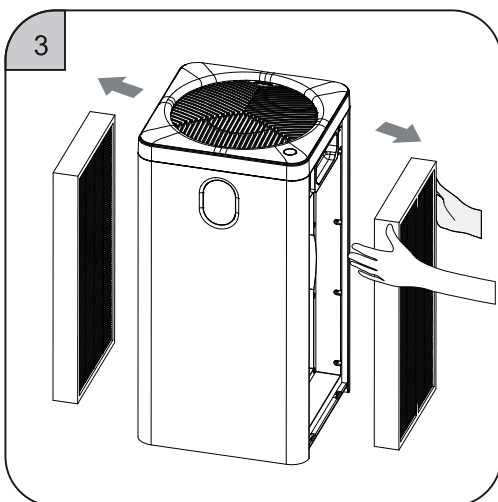

③ Retirez le nouvel écran de filtre avec un film plastique dans la machine.

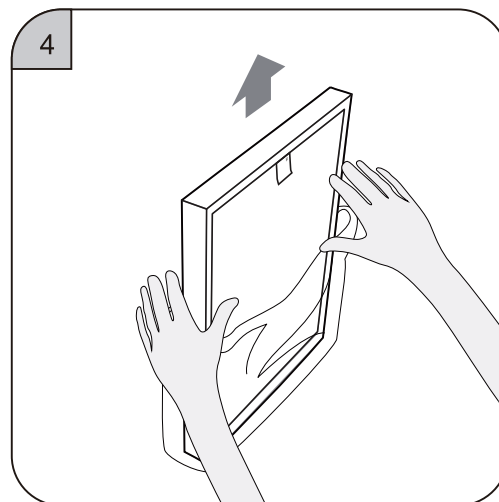

④ Retirez tout le film d'emballage sur le filtre.

FR

Instructions

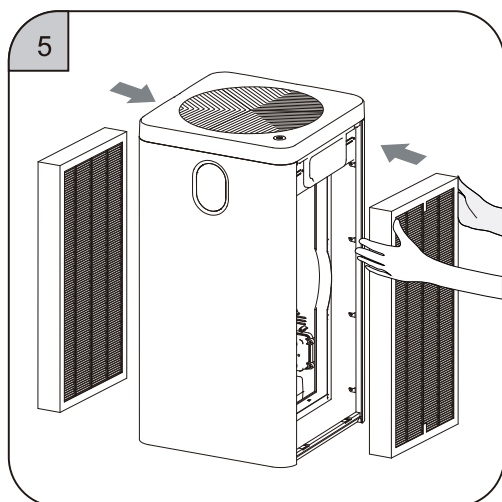

⑤ Installez le filtre

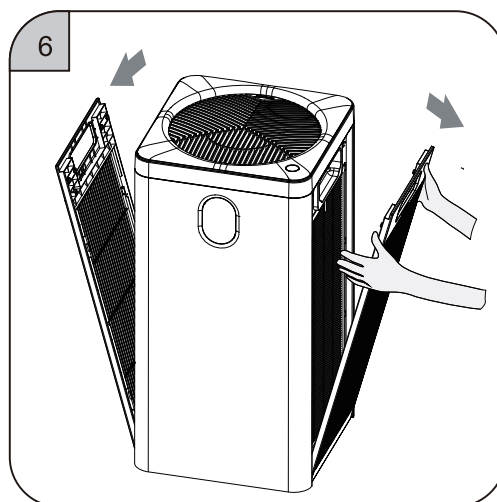

⑥ Installez le couvercle du filtre

Start Using

FR

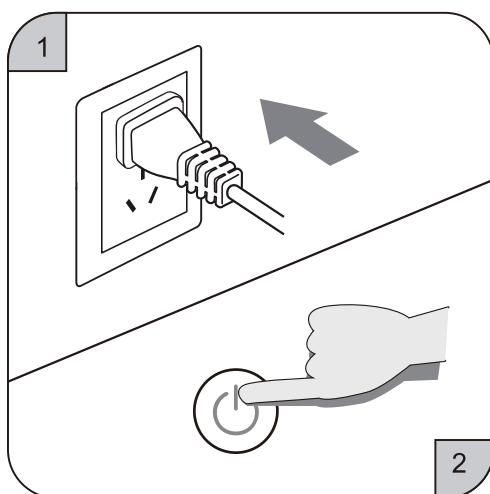

① Lorsqu'il est allumé, le buzzer émet un son «Ding»

② Appuyez sur l'interrupteur d'alimentation pour l'allumer.



③ L'écran s'allume et la machine entre en état de fonctionnement.

États d'affichage

États d'affichage

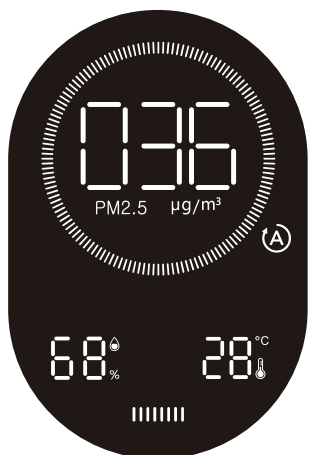

État PM2.5

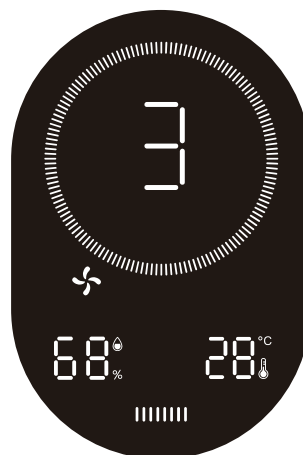

État de la vitesse du vent



État de démarrage de la synchronisation

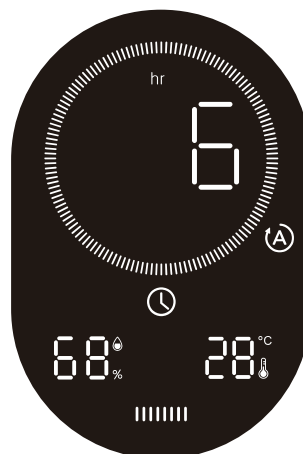

État d'arrêt de la synchronisation



Lorsque le temps restant est inférieur à 1 heure, les minutes s'affichent







État du mode veille

FR

Affichage des symboles et des significations

Affichage des symboles et des significations

Symboles	Symboles Noms	Significations
	Mode automatique	Lorsque le symbole est allumé, il indique le mode automatique et la vitesse du vent est automatiquement sélectionnée en fonction de la pollution de l'environnement.
	Mode veille	Lorsque le symbole est allumé, il indique le mode veille. L'écran est tout éteint sauf ce symbole et ce symbole s'éteindra également après 10 secondes.
	Sécurité enfants	Ce symbole indique que le mode Sécurité enfants est activé. Toutes les clés sont inopérantes.
	Horaire	Lorsque le symbole est allumé, la fonction de minutage est activée; lorsque le symbole est éteint, la fonction de minutage est désactivée.
Vie du filtre 	Vie du filtre	Le symbole est réduit d'une image toutes les 375 heures de réduction de la durée de vie du filtre. Il clignotera pour rappeler à l'utilisateur de le remplacer par un nouveau filtre lorsque la durée de vie du filtre restera de 150 heures.

Fonctionnement des boutons

Symboles	Nom	Significations
	Interrupteur	<p>En état d'arrêt, appuyez sur le bouton de commutation / mode de fonctionnement pour allumer le purificateur.</p> <p>Appuyez et maintenez pendant 3 secondes pour arrêter.</p> <p>À la mise sous tension, appuyez sur le bouton de commutation / mode de fonctionnement pour changer le mode de fonctionnement, 6 modes de vitesse du vent au total: 1-2-3-4-5-automatique.</p> <p>État par défaut à la mise sous tension Une fois allumé, il est en mode automatique par défaut, Plage d'affichage de l'humidité: 25% - 95%, plage d'affichage de la température: - 9 °C - 99 °C ; En mode automatique, la vitesse du vent sélectionne automatiquement le mode de vitesse correspondant en fonction de l'environnement la pollution.</p>

FR

Utiliser et les instructions de la télécommande

Télécommande

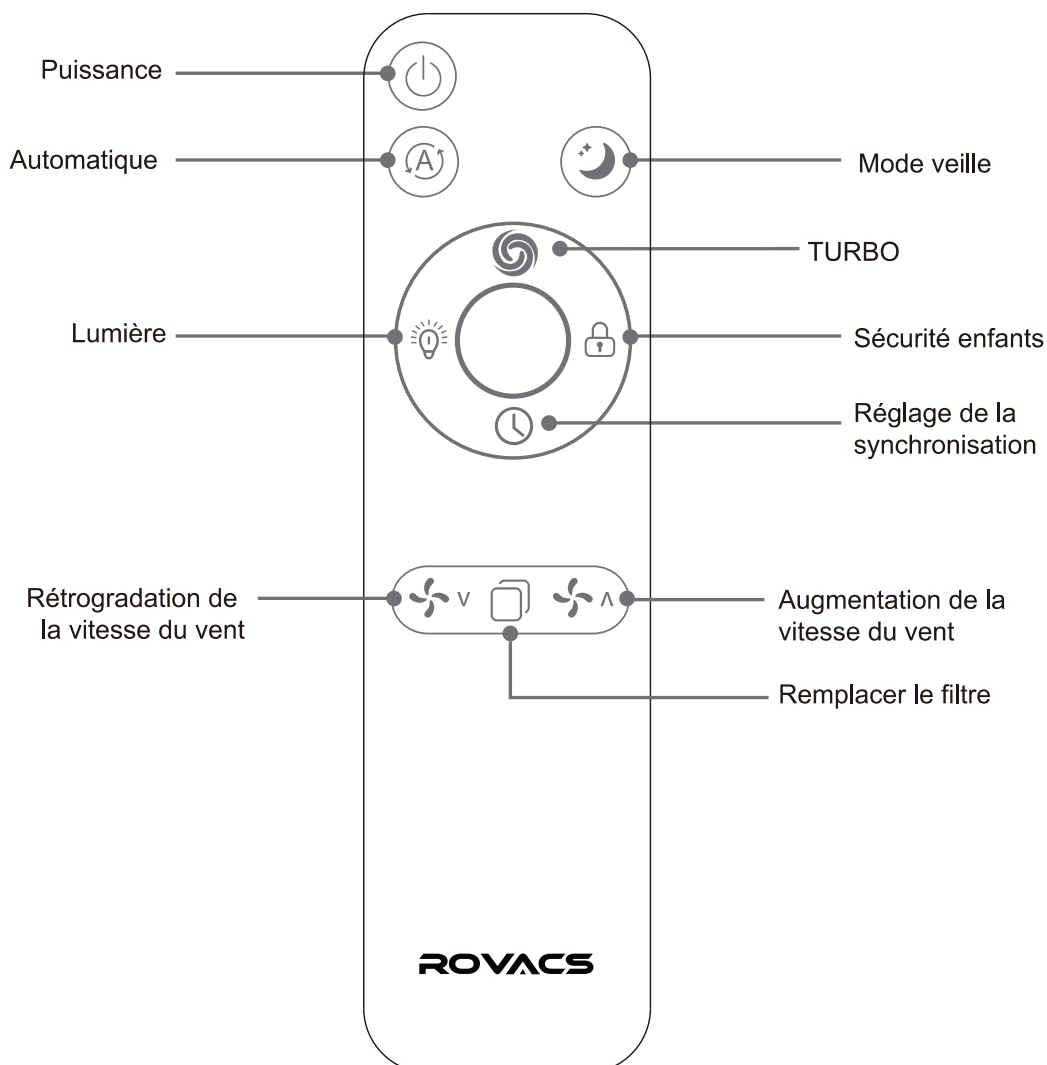

FR

Conseils

1. Veuillez retirer la feuille d'isolation électrique de la télécommande avant de l'utiliser pour la première fois
2. La télécommande est recommandée pour ne pas être à plus de 6 mètres de la machine lors de l'utilisation

Fonction

3. À la mise sous tension, appuyez sur le bouton d'éclairage. L'affichage est commuté cycliquement en trois modes: clair-foncé-éteint.

4. fonction de synchronisation :

Dans l'état de mise sous tension, appuyez sur le bouton de la minuterie pour régler la minuterie d'arrêt

Dans l'état d'arrêt, appuyez sur le bouton de synchronisation pour définir le démarrage de la synchronisation.

Nettoyage et entretien

Nettoyage et entretien

La machine doit être débranchée avant le nettoyage

1. Nettoyez le corps

- (1) utilisez un chiffon doux pour essuyer les taches.
- (2) Trempez une quantité appropriée de détergent doux sur un chiffon doux pour essuyer les taches tenaces.

Remarque:

Ne rayez pas la coque avec des objets durs lors de l'entretien. Veuillez retirer le capot avant conformément aux instructions, ne pas endommager les pièces de la machine.

2. Remplacer et nettoyer le filtre

- (1) Le programme intégré vous rappellera de changer le filtre. Cependant, en raison des différents niveaux de pollution de l'environnement dans les applications réelles, la durée de vie du filtre est également différente. Veuillez remplacer le filtre en temps opportun en fonction du son et de l'odeur produits par la machine.
- (2) Lorsque de la poussière est collectée sur la surface du filtre composite, un aspirateur peut être utilisé pour nettoyer la poussière de surface afin de prolonger la durée de vie du filtre. (Nettoyer tous les deux mois; ne pas laver à la main)

Remarque:

Selon la méthode et les lieux d'utilisation différents (par exemple, les familles avec plus de fumeurs), le cycle de remplacement du filtre peut être raccourci, veuillez remplacer le filtre s'il ne fonctionne pas efficacement.

Veuillez jeter le filtre usagé comme des déchets non combustibles.

FR

Remplacement du filtre

Remplacement du filtre

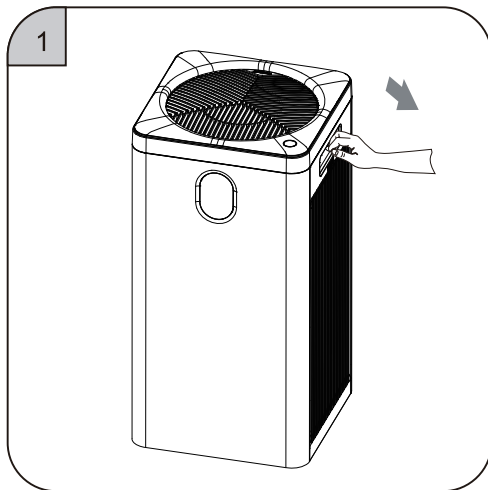

① Mettez votre main sur le fermoir du couvercle du filtre et retirez-le doucement

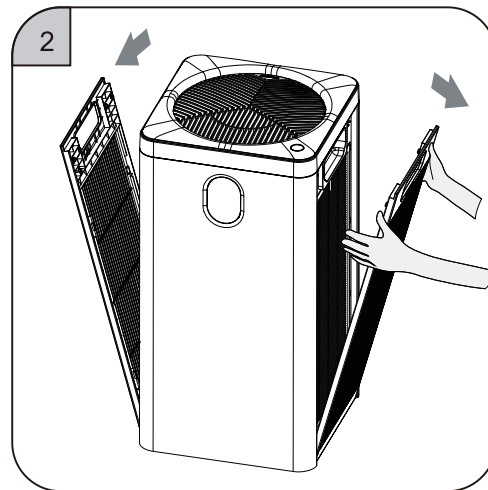

② Retirez le couvercle du filtre vers le haut

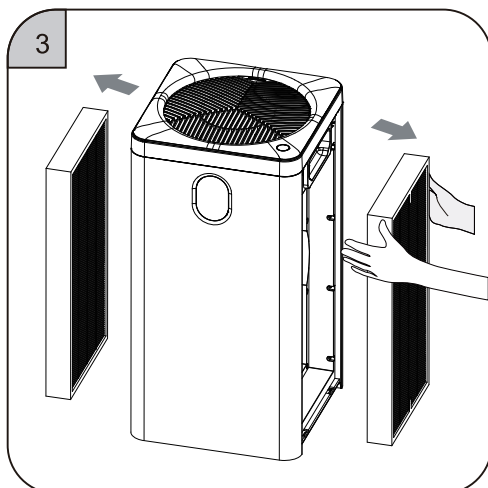

③ Retirez le nouvel écran de filtre avec un film plastique dans la machine

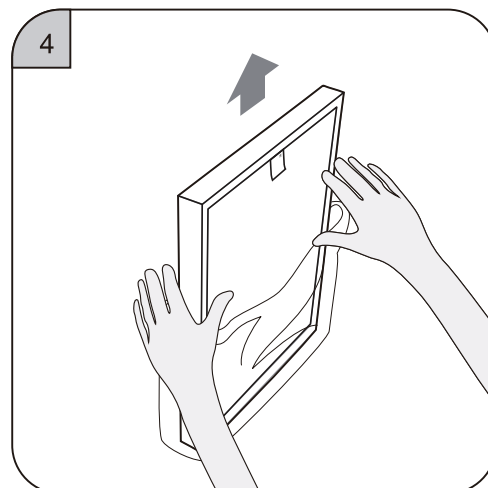

④ Retirez tout le film d'emballage sur le filtre

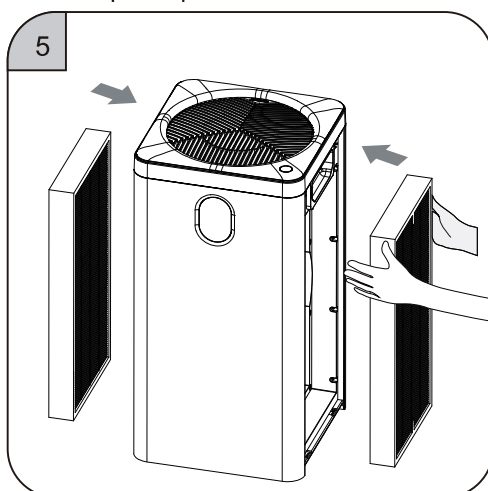

⑤ Installez le nouveau filtre

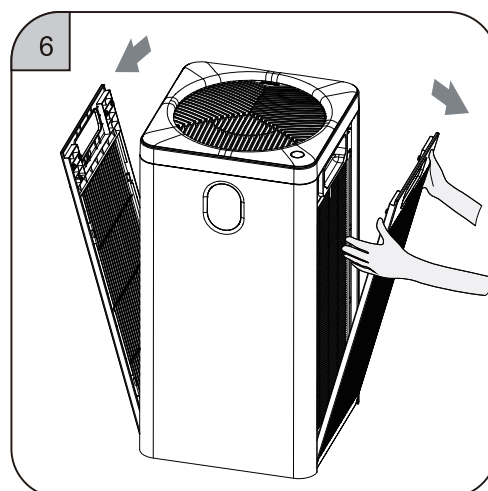

⑥ Installez le couvercle du filtre et réinitialisez la durée de vie du filtre (voir le fonctionnement du bouton de réinitialisation de la durée de vie du filtre à la page P7 pour plus de détails).

FR

Remplacement du capteur

Remplacement du capteur (les non-professionnels ne fonctionnent pas)

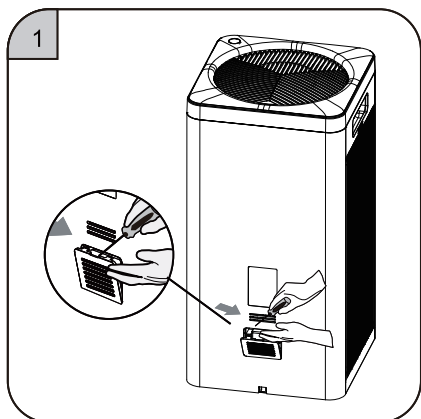

① Pry le couvercle du capteur avec un tournevis en forme de "-"

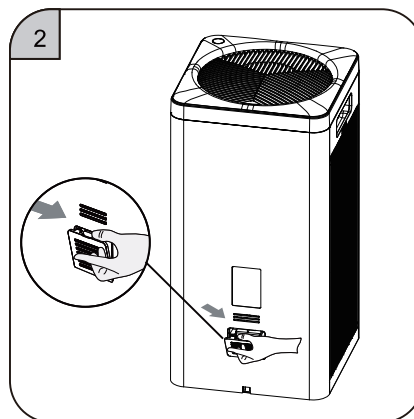

② Retirez le couvercle

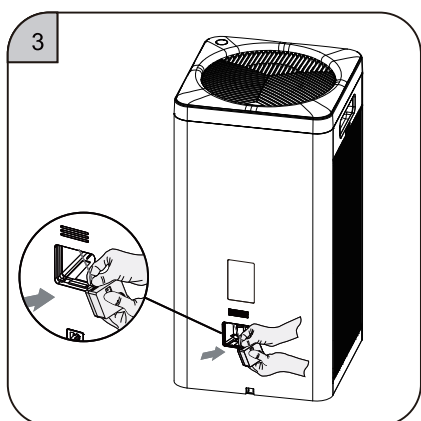

③ Tirez le module du capteur en tirant sur le matériel

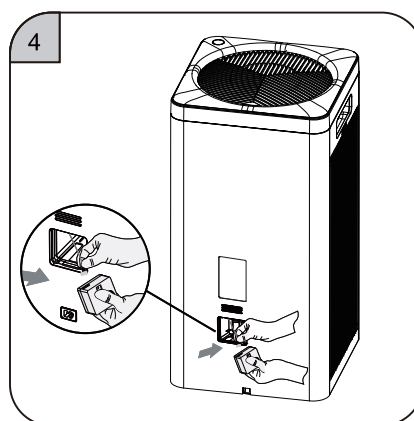

④ Retirez le bornier de l'ancien module capteur et remplacez-le par un nouveau module capteur

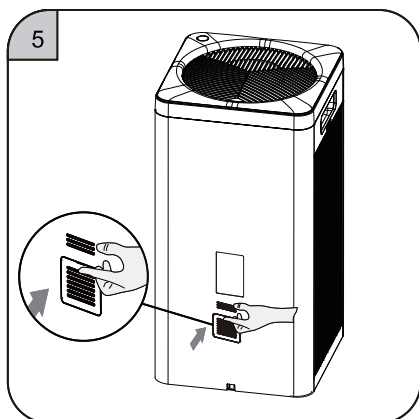

⑤ Remettez le module capteur dans la cavité de la machine et couvrez-le

FR

Technologie et spécifications

Technologie et spécifications

Modèle	RV550
Tension nominale	220V - 240V~
Fréquence nominale	50-60Hz
Puissance nominale	50W
Zone applicable	38-66m ²
Bruit	54dB
CADR	305CFM
Poids net (inclure le filtre)	8kg
Poids brut	10kg
Dimensions du produit	290x290x575mm
Dimensions de l'emballage	370x370x653mm

Affichage en temps réel de la qualité de l'air

Valeur PM2,5	qualité de l'air	Qualité de l'air indicateur	Vitesse des mauvaises herbes
0-35	excellent	Vert	1
36-75	bien	Bleu	2
75-115	pollution lumineuse	Jaune	3
>115	forte pollution	Rouge	4

FR

Problèmes courants et solutions

Symptôme	Causes possibles	Méthodes d'obviation
Le produit ne fonctionne pas correctement	<ol style="list-style-type: none">1. problème de connexion2. Le couvercle du filtre n'est pas correctement placé	<ol style="list-style-type: none">1. Vérifiez : si la fiche est insérée dans la prise; si le bouton "Marche / Arrêt" a été2. Réinstallez le filtre
L'air frais ne peut pas être évacué en douceur depuis la sortie d'air	<ol style="list-style-type: none">1. L'emballage en plastique du nouveau filtre n'a pas été retiré.2. La sortie d'air est obstruée par des corps étrangers	<ol style="list-style-type: none">1. Retirez l'emballage en plastique2. Retirez les corps étrangers
Mauvaise élimination des odeurs	<ol style="list-style-type: none">1. La qualité de l'air autour de la pièce est très mauvaise.2. Le filtre à charbon actif à haute efficacité échoue en raison de facteurs environnementaux3. La pièce dépasse la surface applicable de ce produit.	<ol style="list-style-type: none">1. ouvrez les fenêtres pour promouvoir circulation d'air2. remplacer le filtre à charbon actif haute performance.
Il fait des bruits anormaux pendant le fonctionnement	<ol style="list-style-type: none">1. L'entrée ou la sortie d'air est bloquée par objets étrangers.2. objets étrangers tombent dans le conduit d'air	<ol style="list-style-type: none">1. Retirez les objets étrangers.2. Retirez les objets étrangers.

Les problèmes les plus fréquents concernant ce produit sont répertoriés ici. Si vous ne trouvez pas la solution à votre problème, veuillez contacter notre service après-vente.

Si vous rencontrez un problème qui n'est pas mentionné ci-dessus ou si vous avez un autre problème que vous souhaitez consulter.

FR

Vous pouvez faire ce qui suit:

1. Contactez le vendeur d'Amazon avec votre numéro de commande, par exemple: **113-0965983-348xxxx**

Ensuite, vous obtiendrez toute l'aide sous 24H.

2. Contactez l'e-mail officiel de notre marque: **info@rovacs.com**

Nous vous donnerons une réponse satisfaisante dans les 24 heures.

Merci pour votre patience et votre soutien!

Garantie

Période de garantie

Modèle	Période de garan	Période de garantie pour la pièce
RV550	1 an (usage domestique uniquement)	1 an

1. Ce produit a passé une inspection de qualité stricte
2. Pendant la période de garantie, la société sera responsable de la maintenance gratuite en cas de défaillance de performance ou de fonction dans des conditions normales d'utilisation. Un remplacement sera fourni s'il ne peut pas être réparé.

Nous fournissons des services de maintenance payants, en cas de panne de la machine causée par les raisons suivantes

- 1) se produit après la période de garantie.
- 2) Causé par une mauvaise application
- 3) Causé par une réparation en privé dans le centre de service de vente ou un agent non désigné par notre société
- 4) Causé par une alimentation non conforme ou une prise de mauvaise qualité (non couverte par la garantie)
- 5) Dommages causés par des catastrophes naturelles

FR









TABELLE DES INHALTS













Sicherheits-Warnhinweise.....	31
Produktkomponente.....	32
Merkmale.....	33
Instruktionen von Instruktionen zu einem Beinder.....	34
Anzeige-Status-Zustand- und -Status.....	36
Anzeige Symbole und Bedeutungen.....	37
Tasten-Operation.....	37
Die Verwendung und Instruktion der Fernsteuerung.....	38
Reinigung und Wartung.....	39
Ersetzung des Filters.....	40
Ersatz des Sensors.....	41
Technologie und Technische Daten.....	42
Häufige Probleme und Lösungen.....	43
Vergissersatz für die Vorg.....	44

DE

Sicherheit Warnung

Beachten Sie bei der Verwendung dieses Produkts die folgenden Sicherheitsvorkehrungen und lesen Sie die entsprechenden Anweisungen sorgfältig durch!

 Warnung			
 Verboten	<p>Es ist verboten, Stöcke oder andere Metallgegenstände am Luftauslass oder an der Öffnung anzubringen. Andernfalls kann es interne Teile berühren und einen elektrischen Schlag oder Schaden verursachen.</p>	 Verboten	<p>Verwenden Sie zur Reinigung des Luftreinigers keine Lösungsmittel wie Benzol oder Verdüner, vermeiden Sie den Kontakt mit Insektizidsprays. Andernfalls kann der Luftreiniger beschädigt oder sogar kurzgeschlossen werden, was zu Stromschlägen oder Brandunfällen führen kann.</p>
 Verboten	<p>Es ist verboten, Strom über den angegebenen Wert der angeschlossenen Geräte hinaus zu verwenden. Es darf nur 220 V AC verwendet werden. Die Verwendung eines Universalbehälters oder eines Geräts, das einen bestimmten PROVENTIONSWERT überschreitet, kann zu Überhitzungs- und Brandunfällen führen.</p>	 Verboten	<p>Verwenden Sie den Luftreiniger nicht an Orten mit fettigen Partikeln. Beispielsweise kann der Luftreiniger in der Küche kaputt gehen und Schäden verursachen. Dieses Produkt darf nicht als Belüftungs- oder Absaugvorrichtung verwendet werden.</p>
 Verboten	<p>Es ist verboten, das Netzkabel und die Steckdose zu beschädigen. Bündeln Sie die Drähte nicht für den Gebrauch. Gebrochene Drähte können einen elektrischen Schlag, einen Kurzschluss oder einen Brandunfall verursachen. Die Drähte dürfen nicht geschnitten, verändert, verdreht und gezogen werden. Legen Sie keine schweren Gegenstände auf den Sockel.</p>	 Verboten	<p>Verwenden Sie diesen Luftreiniger nicht in Räumen mit Begasung Insektizid. Chemische Rückstände können sich in der Maschine ansammeln und dann aus dem Luftauslass freigesetzt werden, um die Gesundheit zu gefährden. Lüften Sie den Raum nach dem Einsatz von Insektiziden gründlich, bevor Sie mit diesem Luftreiniger.</p>
 Verboten	<p>Es ist verboten, diesen Luftreiniger ohne Genehmigung zu zerlegen oder zu modifizieren. Unbefugte Demontage oder Modifikation kann zu einem elektrischen PROVIBIT-Schock, Fehlfunktionen oder Feuerunfällen führen.</p>	 Verboten	<p>Vergewissern Sie sich vor der Reinigung, dass der Strom abgeschaltet ist. Andernfalls kann der Luftreiniger plötzlich in Betrieb genommen werden, was zu einem Stromschlag und Überhitzung und sogar zu einem Brandunfall führen kann.</p>

 WARNUNG			
 Streng durchs	<p>Berühren Sie den Netzstecker nicht mit nassen Händen. Andernfalls kann es zu einem elektrischen Schlag kommen.</p>	 Streng durchs	<p>Verwenden Sie diesen Luftreiniger nicht bei hohen Temperaturen, hoher Luftfeuchtigkeit oder an Orten, an denen der Körper nass wird. Zum Beispiel das Badezimmer. Andernfalls kann es zu Stromschlägen oder Brandunfällen kommen.</p>
 Streng durchs	<p>Machen Sie den Körper nicht nass. Andernfalls kann es durch Kurzschluss zu Stromschlägen und Brandunfällen kommen.</p>	 Streng durchs	<p>Lassen Sie keine flüchtigen Substanzen oder brennbaren Materialien wie Tabak oder Funken in die Maschine treiben. genommen Andernfalls kann es zu einem Brandunfall kommen.</p>
 Streng durchs	<p>Reinigen Sie den Netzstecker regelmäßig. Wenn sich Staub auf dem Netzstecker ansammelt, kann dessen Feuchtigkeit den isolierenden Teil beschädigen und einen Brandunfall verursachen.</p> <ul style="list-style-type: none"> • Ziehen Sie den Stecker heraus und wischen Sie ihn mit einem trockenen Tuch ab. Kein feuchtes Tuch verwenden! • Tuch ab. Kein feuchtes Tuch verwenden! <p>Bei längerem Nichtgebrauch den Stecker ziehen.</p>	 Streng durchs	<p>Wenn Sie den Netzstecker ziehen, halten Sie den Stecker fest und ziehen Sie nicht am Kabel. Wenn der Draht direkt gezogen wird, kann er einen Kurzschluss verursachen oder den Draht beschädigen und einen Brand oder elektrischen Schlag verursachen.</p>
 Streng durchs	<p>Vor der Inbetriebnahme des Luftreinigers Bitte stecken Sie den Stecker vollständig in die Steckdose. Wenn er nicht vollständig eingesteckt ist, kann es zu Stromschlägen, Überhitzung und sogar zu Brandunfällen kommen.</p> <ul style="list-style-type: none"> • Verwenden Sie keine beschädigten Stecker oder lose Steckdosen. 	 Streng durchs	<p>Wenn Sie diesen Luftreiniger zusammen mit einer elektrischen Heizung verwenden, muss der Raum gelüftet werden. Andernfalls kann es zu Unfällen mit Kohlenmonoxidvergiftung kommen. Dieser Luftreiniger kann Kohlenmonoxid nicht entfernen Kraft.</p>
 WARNUNG	<p>Wenn dieser Luftreiniger Störungen des Radio- oder Fernsehempfangs verursacht, versuchen Sie bitte eine oder mehrere der folgenden Maßnahmen, um die Störungsline zu korrigieren: -Empfangsantenne neu einstellen oder neu drehen. -Erhöhen Sie den Abstand zwischen dem Luftreiniger und dem WARNUNG-Radio/TV-Empfänger -Verbinden Sie diesen Luftreiniger und den Luftbehälter mit verschiedenen Auslässen -Wenn Sie Hilfe benötigen, wenden Sie sich bitte an den Händler oder einen professionellen Radio-/Fernsehtechniker</p>	 WARNUNG	<p>Wenn Sie die Einheit bewegen, halten Sie immer die Griffe auf beiden Seiten des Gastgebers Das Festhalten der Frontplatte beim Bewegen dieses Produkts kann dazu führen, dass die Platte herunterfällt, dann fällt der Host herunter. Personenschäden können passieren.</p>
 WARNUNG	<p>Um eine gute Zirkulationswirkung im Arbeitsprozess zu erzielen, ist der Abstand zur Luft zu gewährleisten Einlass/Auslass zum Hindernis beträgt nicht weniger als 35 cm.</p>	 WARNUNG	<p>Unbeaufsichtigte Kinder und Behinderte dürfen dieses Produkt nicht benutzen und Kinder dürfen nicht damit spielen.</p>

DE

WARNUNG: Um das Risiko eines Brandes oder Elektroschocks zu verringern, darf dieser Ventilator nicht mit einem Festkörper-Drehzahlregler verwendet werden. Betreiben Sie keinen Lüfter mit einem beschädigten Kabel oder Stecker. Entsorgen Sie den Ventilator oder wenden Sie sich zur Untersuchung und/oder Reparatur an eine autorisierte Serviceeinrichtung. Führen Sie die Schnur nicht unter den Teppichboden. Schnur nicht mit Wurfteppichen, Läuferten oder ähnlichen Belägen abdecken. Führen Sie die Schnur nicht unter Möbeln oder Geräten. Ordnen Sie die Schnur außerhalb des Verkehrsbereichs und dort an, wo nicht über sie gestolpert werden kann.

Hinweis: Wenn das Netzkabel beschädigt ist, muss es von Fachleuten aus der Wartungsabteilung des Herstellers oder einer ähnlichen Abteilung ersetzt werden, um Gefahren zu vermeiden; Die Garantie des Unternehmens ist ungültig, wenn der Produktschaden durch unsachgemäßen Gebrauch verursacht wurde.

Produkt-Komponente

Produktkomponente und Name

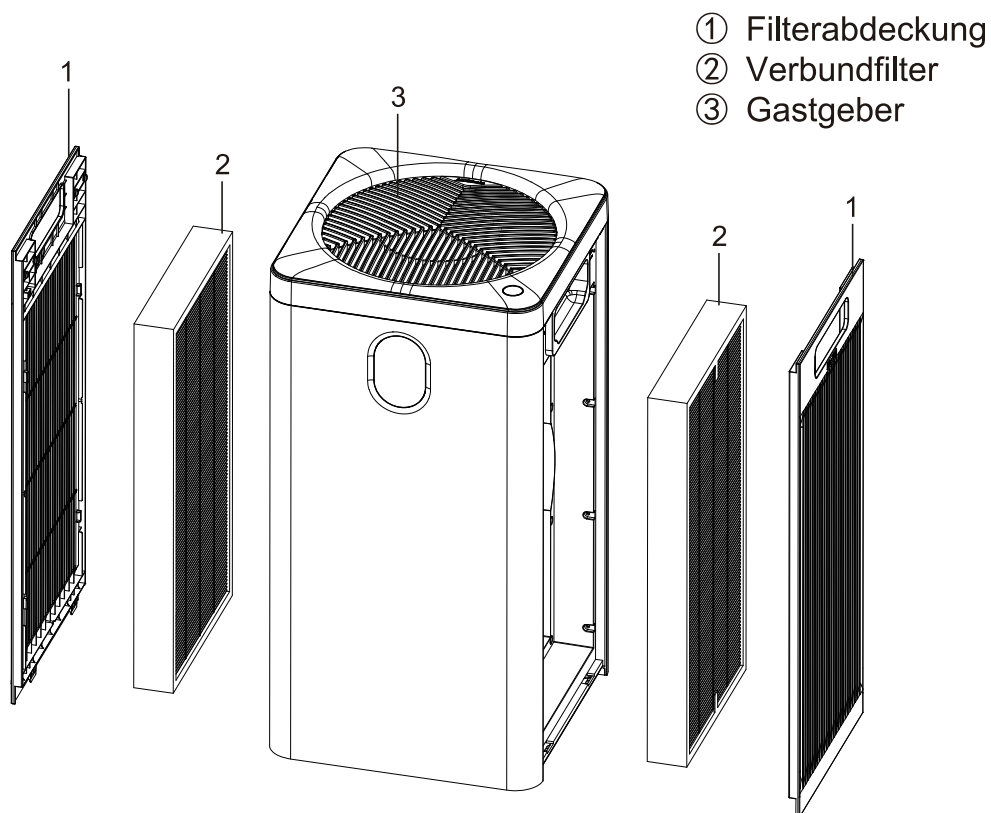

DE

Packliste

Das hier gezeigte Bild ist nur indikativ. Bei Widersprüchlichkeiten zwischen dem Bild und dem tatsächlichen Produkt ist das tatsächliche Produkt maßgeblich.

RV550 Gastgeber	1 Satz
Zusammengesetzter Filter	2 Sets (Loaded in die machine)
Stromkabel	1 Piece (Loaded in die machine)
Bedienungsanleitung	1 Satz

Merkmale

Kombinieren Sie mehrere Funktionen

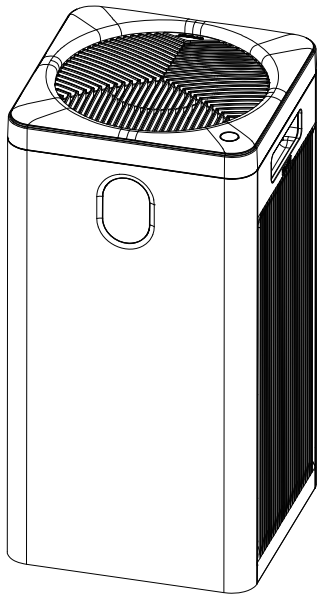

- Effizienter Reiniger für PM2,5, Rauch, Pollen und andere partikelförmige Schadstoffe
- Effiziente Reinigung gasförmiger Schadstoffe
- 5-Gang-Design
- Zeiteinstellung Funktion
- Filterwechsel-Anzeige
- Ausgestattet mit manuellen, automatischen und Schlaf-Betriebsarten
- Überwachung von Raumtemperatur- und Raumluftfeuchtigkeitssensoren
- Kindersicherungsfunktion
- Echtzeit-Anzeige des PM2,5-Wertes

Einzigartige Reinigungstechnologie

DE

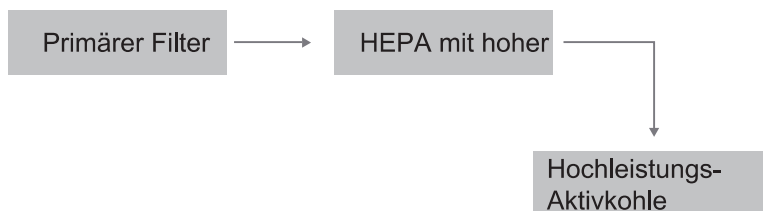

Primärfilter	Fängt Haare, Faservlies, große Partikel, Hautschuppen usw. ab.
HEPA	Effizientes Herausfiltern von Partikeln bis zu 0,1 Mikron, wie PM2,5, Rauch, Pollen, Milben usw.
Hochleistungs-Aktivkohle	Durch die Verwendung hochwertiger Materialien auf Kohlenstoffbasis mit Hochtemperatur-Aktivierungsbehandlung können gasförmige Schadstoffe effizient gereinigt werden.

Hinweis: Der Primärfilter, HEPA und hocheffiziente Aktivkohle, sind im selben Filter kombiniert.

Anleitungen

Anleitungen



Vorsicht walten lassen

- Alle Filter sind in diesem Luftreiniger enthalten.
- Stellen Sie sicher, dass der Filter korrekt installiert ist.
- Achten Sie darauf, dass die Seite des Filtergriffs Ihnen zugewandt ist.

Installieren Sie den Filter

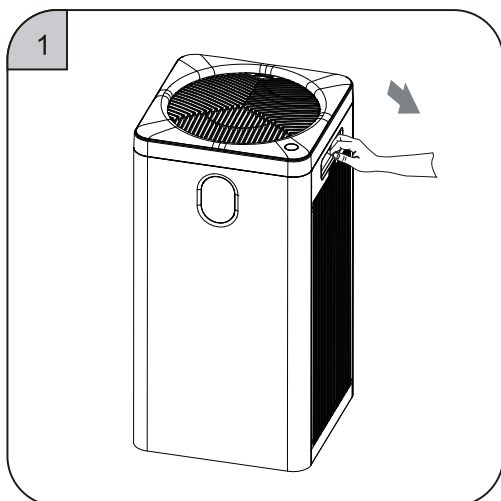

① Legen Sie Ihre Hand auf den Verschluss des Filterdeckels und ziehen Sie ihn vorsichtig heraus

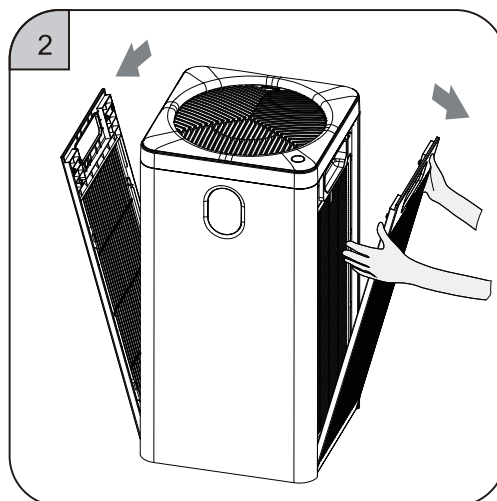

② Entfernen Sie den Filterdeckel nach oben.

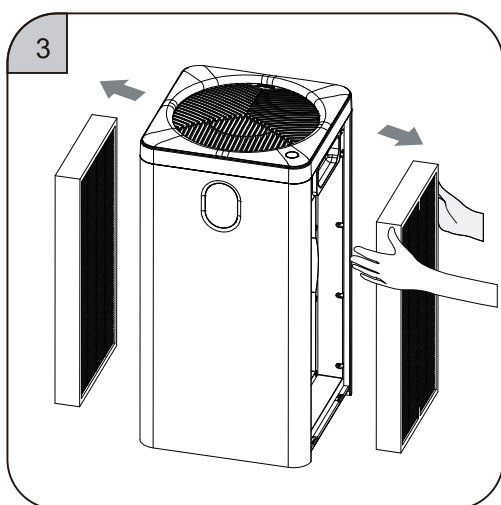

③ Nehmen Sie den neuen Filter-Bildschirm heraus mit Plastikfolie in der Maschine.

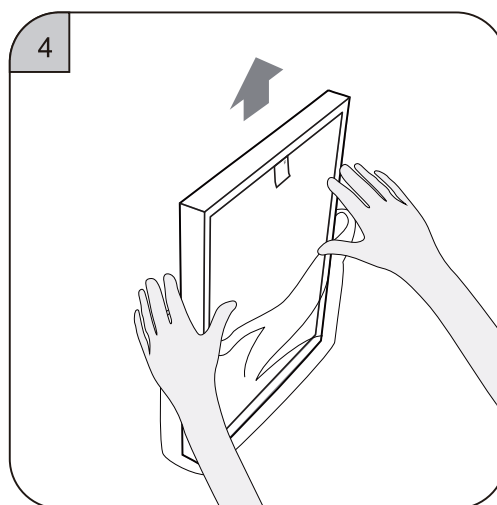

④ Entfernen Sie alle Verpackungsfolien auf dem Filter.

DE

Anleitungen

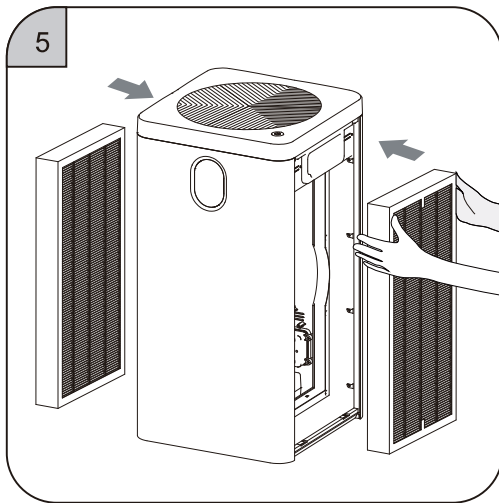

⑤ Installieren Sie die filter

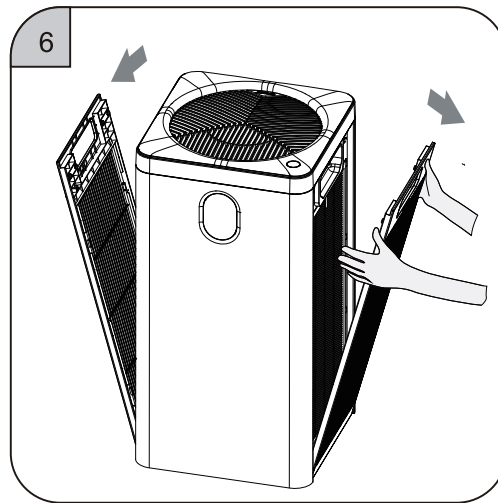

⑥ Installieren Sie die Filterabdeckung

Start Using

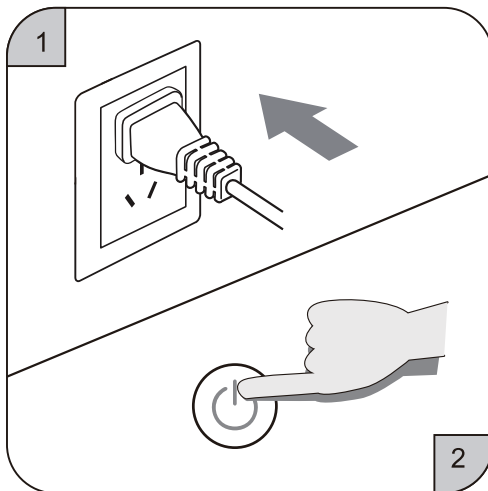

① Beim Einschalten gibt der Summer ein "Ding"-Geräusch von sich.

② Berühren Sie den Netzschalter, um ihn einzuschalten.

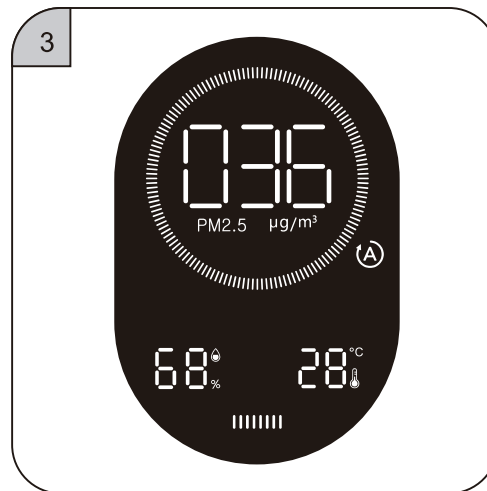

③ Der Bildschirm leuchtet auf und die Maschine geht in den Arbeitszustand über.

DE

Zustände anzeigen

Zustände anzeigen

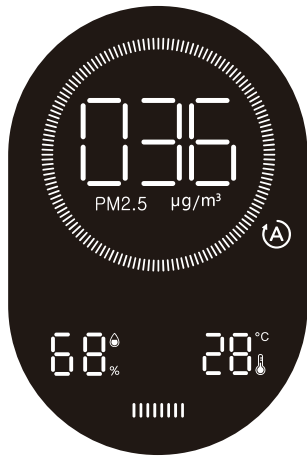

Zustand der PM2.5 state

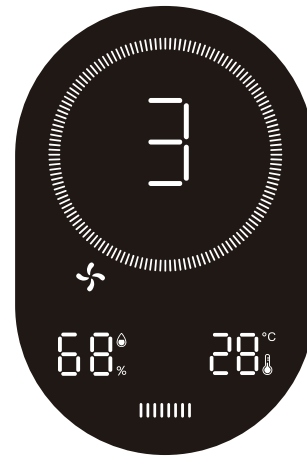

Windgeschwindigkeit

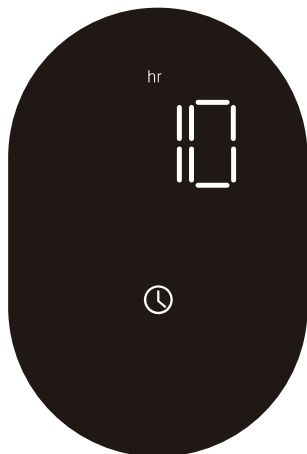

Zeitpunkt des Hochfahrens state

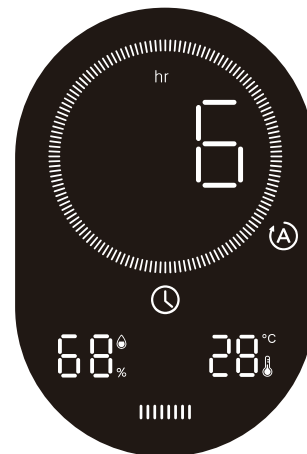

Zeitpunkt des Herunterfahrens



Wenn die verbleibende Zeit weniger als 1 Stunde beträgt, werden die Minuten angezeigt







Ruhemodus-Zustand

DE

Symbole und Bedeutungen anzeigen

Symbole und Bedeutungen anzeigen

Symbole	Symbol-Namen	Bedeutungen
	Automatik-Modus	Wenn das Symbol eingeschaltet ist, zeigt es den automatischen Modus an, und die Windgeschwindigkeit wird automatisch entsprechend der Umweltbelastung gewählt.
	Schlaf-Modus	Wenn das Symbol eingeschaltet ist, zeigt es den Ruhemodus an. Der Bildschirm ist bis auf dieses Symbol ganz ausgeschaltet, und dieses Symbol schaltet sich nach 10 Sekunden ebenfalls aus.
	Kindersicherung	Dieses Symbol zeigt an, dass der Kindersicherungsmodus eingeschaltet ist. Alle Tasten sind nicht funktionsfähig.
	Zeitplan	Wenn das Symbol eingeschaltet ist, ist die Timing-Funktion eingeschaltet; wenn das Symbol ausgeschaltet ist, ist die Timing-Funktion ausgeschaltet.
Filterlebensdauer 	Filterlebensdauer	Das Symbol wird um einen Rahmen pro 375 Stunden Filterlebensdauerverkürzung reduziert. Es blinkt, um den Benutzer daran zu erinnern, den Filter bei einer verbleibenden Filterlebensdauer von 150 Stunden durch einen neuen zu ersetzen.

Bedienung der Schaltfläche

Symbole	Name	Bedeutungen
	Netzschalter	<p>Berühren Sie im Abschaltzustand den Schalter/Betriebsart-Taste, um den Luftreiniger einzuschalten. Zum Abschalten 3 Sekunden lang gedrückt halten.</p> <p>Berühren Sie im eingeschalteten Zustand den Schalter/Betriebsart-Taste, um den Betriebsmodus umzuschalten. Insgesamt 6 Windgeschwindigkeitsmodi: 1-2-3-4-5-automatisch.</p> <p>Einschalt-Vorgabestatus Nach dem Einschalten befindet es sich im automatischen Modus von default, Humidity Anzeigebereich: 25% - 95%, Temperaturanzeigebereich: - 9 °C - 99 °C ; Im automatischen Modus wählt die Windgeschwindigkeit automatisch den entsprechenden Geschwindigkeitsmodus entsprechend der Umweltbelastung.</p>

DE

Der Gebrauch und die Anweisungen der Fernsteuerung

Fernsteuerung

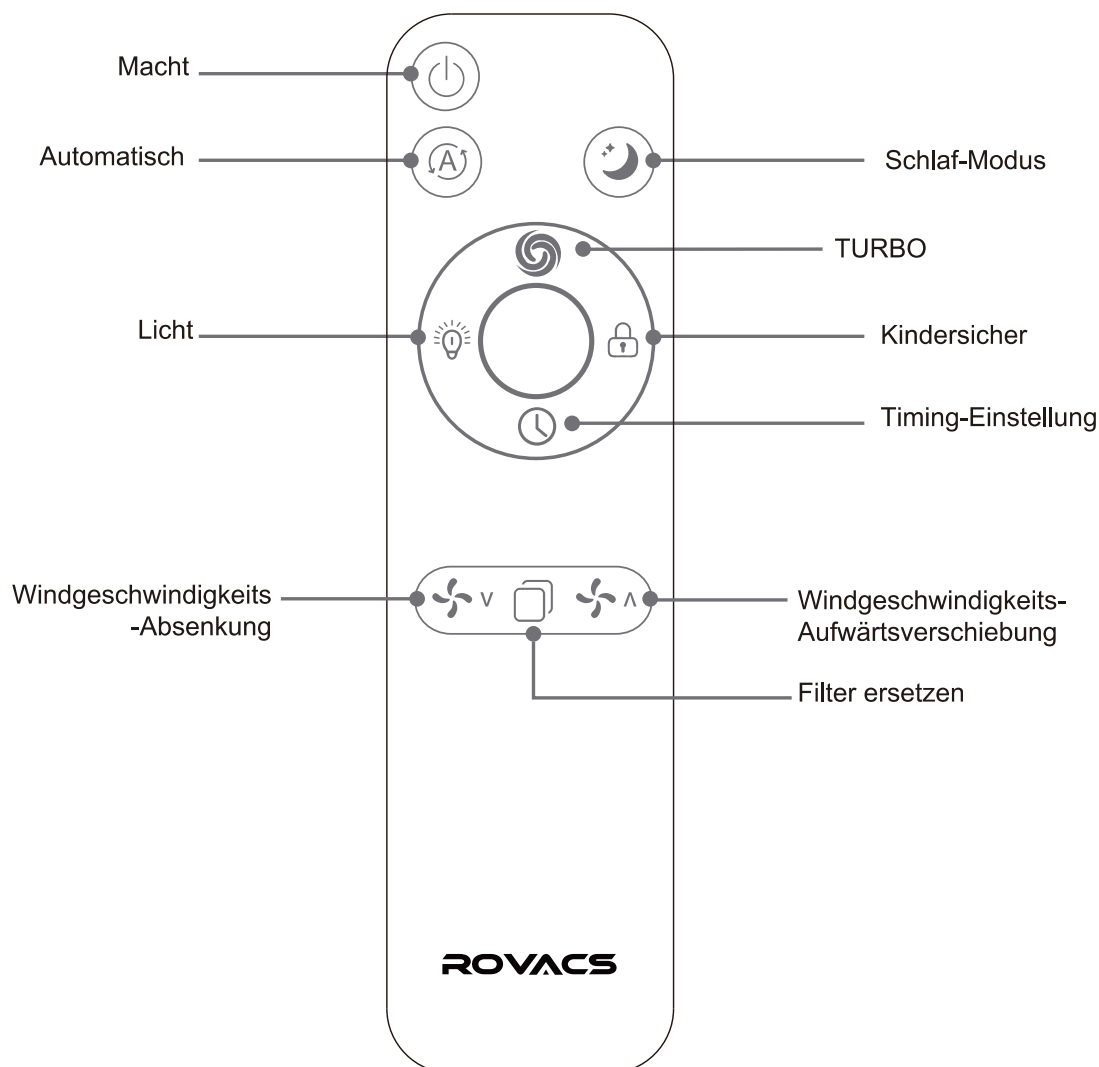

DE

Tipps

1. Bitte nehmen Sie die Stromisolierungsfolie der Fernbedienung heraus, bevor Sie sie zum ersten Mal benutzen.
2. Es wird empfohlen, die Fernbedienung nicht weiter als 6 Meter vom Gerät entfernt zu halten wenn Sie.
3. Light off function:
Im eingeschalteten Zustand drücken Sie die Lichttaste, Die Anzeige wird zyklisch in drei Modi geschaltet: hell - dunkel aus Im ausgeschalteten Zustand ist die Statusanzeige ausgeschaltet, die anderen Funktionen bleiben unverändert.
4. Zeitplan function:
Drücken Sie im eingeschalteten Zustand den Timer-Knopf, um die zeitliche Abschaltung einzustellen
Drücken Sie im ausgeschalteten Zustand den Timer-Knopf, um die zeitliche Boot-Funktion einzustellen

Reinigung und Instandhaltung

Reinigung und Instandhaltung

Maschine muss vor der Reinigung vom Netz getrennt werden

Den Körper reinigen

(1) Wischen Sie Flecken mit einem weichen Tuch ab.

(2) Tauchen Sie eine angemessene Menge eines milden Reinigungsmittels auf ein weiches Tuch, um die hartnäckigen Flecken abzuwischen.

Anmerkung:

Die Schale darf bei der Wartung nicht mit harten Gegenständen zerkratzt werden. Bitte entfernen Sie die Frontabdeckung gemäß den Anweisungen, beschädigen Sie die Maschinenteile nicht.

2. Filter austauschen und reinigen

(1) Das eingebaute Programm wird Sie daran erinnern, den Filter zu wechseln. Aufgrund der unterschiedlichen Umweltbelastungen in den tatsächlichen Anwendungen ist jedoch auch die Lebensdauer des Filters unterschiedlich. Bitte ersetzen Sie den Filter rechtzeitig entsprechend dem von der Maschine erzeugten Geräusch und Geruch.

(2) Wenn Staub auf der Oberfläche des Verbundfilters gesammelt wird, kann ein Staubsauger verwendet werden, um den Oberflächenstaub zu reinigen und so die Lebensdauer des Filters zu verlängern. (Jeden zweiten Monat reinigen; nicht von Hand waschen)

HINWEIS:

Je nach Anwendungsmethode und -ort (z.B. Familien mit mehr Rauchern) kann sich der Filterwechselzyklus verkürzen, bitte tauschen Sie den Filter aus, wenn er nicht effektiv funktioniert.

Bitte entsorgen Sie den gebrauchten Filter als nicht brennbaren Abfall.

DE

Filter ersetzen

Filter ersetzen

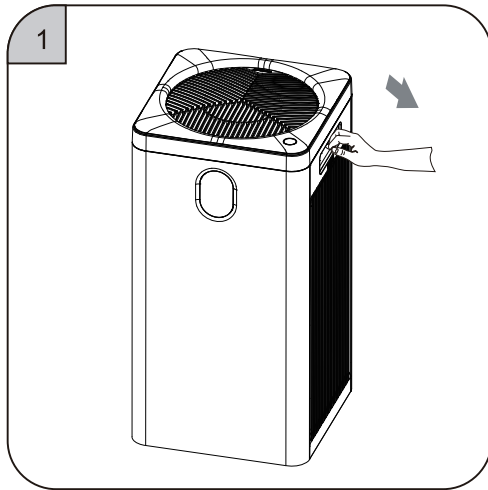

① Legen Sie Ihre Hand auf den Verschluss des Filters Deckel und ziehen Sie ihn heraus

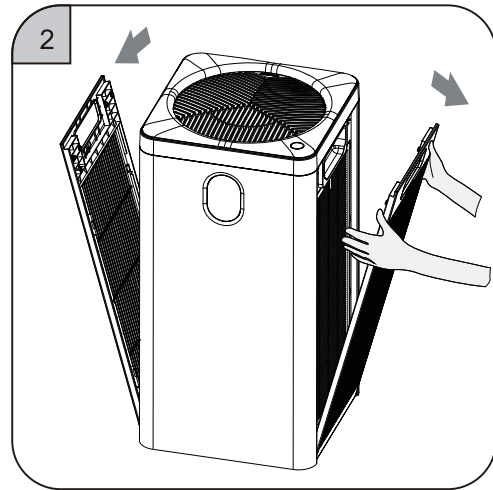

② Entfernen Sie den Filterdeckel nach oben

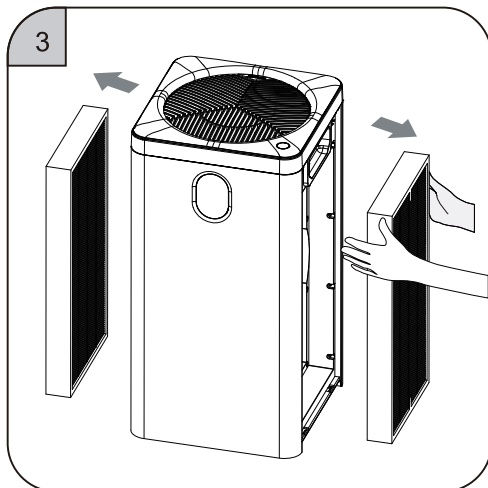

③ Nehmen Sie das neue Filtersieb mit Plastikfolie in der Maschine heraus

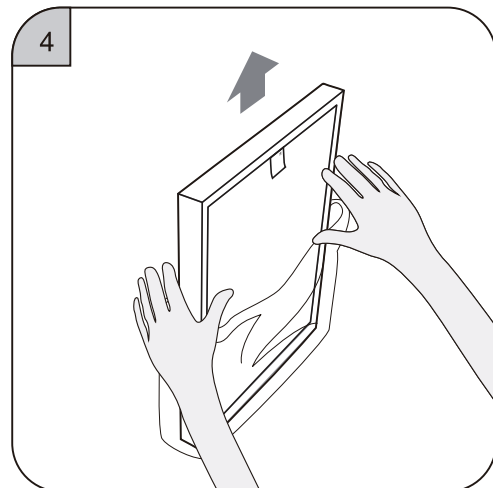

④ Alle Verpackungsfolien am Filter entfernen

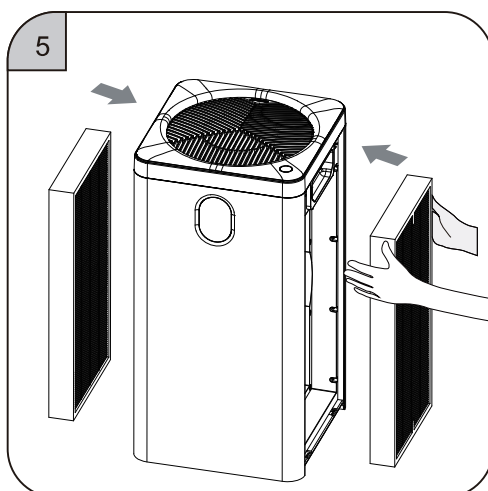

⑤ Installieren Sie die neue filter

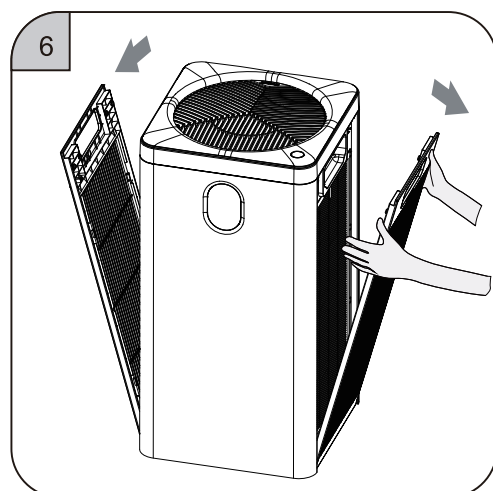

⑥ Installieren Sie den Filterdeckel und setzen Sie die Filterlebensdauer zurück (siehe Bedienung der Taste zum Zurücksetzen der Filterlebensdauer auf Seite P7 für Einzelheiten).

DE

Ersetzen des Sensors

Sensor austauschen (Nicht-Profis arbeiten nicht)

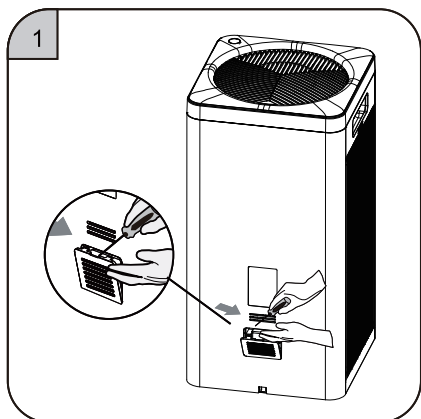

① Brechen die Sensorabdeckung mit einem "-" Schraubendreher auf

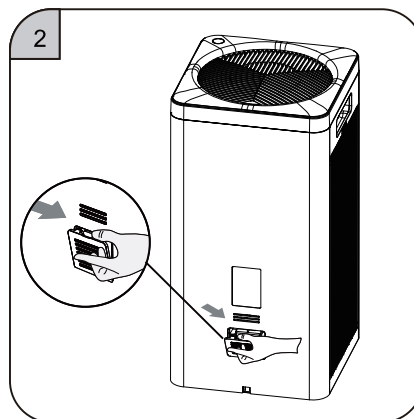

② Entfernen Sie die Abdeckung

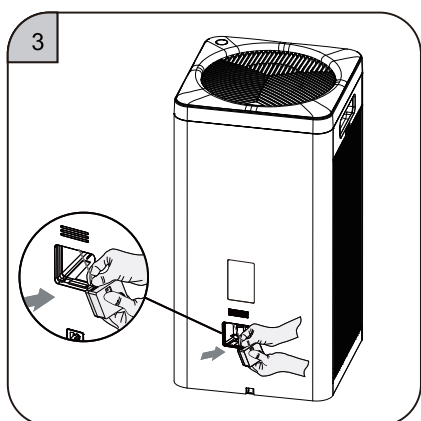

③ Ziehen Sie das Sensormodul heraus, indem Sie an der Hardware ziehen

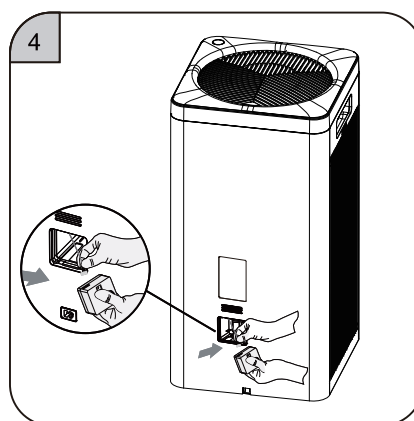

④ Ziehen Sie den Klemmenblock aus dem alten Sensormodul heraus und ersetzen Sie ihn durch ein neues Sensormodul

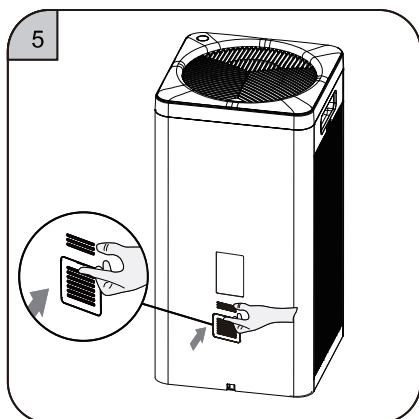

⑤ Setzen Sie das Sensormodul wieder in den Maschinenhohlraum ein und decken Sie ihn ab

DE

Technologie und Spezifikationen

Technologie und Spezifikationen

Modell	RV550
Bemessungsspannung	220V - 240V~
Nennfrequenz	50-60Hz
Nennleistung	50W
Anwendbarer Bereich	38-66m ²
Lärm	54dB
CADR	305CFM
Nettogewicht (einschließlich Filter)	8kg
Bruttogewicht	10kg
Produkt-Abmessungen	290x290x575mm
Abmessungen des Pakets	370x370x653mm

DE

Echtzeit-Anzeige der Luftqualität

PM2,5-Wert	Luftqualität	Indikator der Luftqualität	Unkraut-Geschwindigkeit
0-35	ausgezeichnet	Grün	1
36-75	gut	Blau	2
75-115	Lichtverschmutzung	Gelb	3
>115	schwere Verschmutzung	Rot	4

Gemeinsame Probleme und Lösungen

Symptom	Mögliche Ursachen	Lösungen
Das Produkt funktioniert nicht richtig	<ol style="list-style-type: none">1. Verbindungsproblem2. Der Filterdeckel ist nicht richtig platziert.	<ol style="list-style-type: none">1. Überprüfen Sie: ob der Stecker in die Steckdose eingesteckt ist; wenn die Taste "Ein / Aus" gedrückt wurde, ist der Strom eingeschaltet.2. Installieren Sie den Filter wieder
Frische Luft kann nicht sanft aus dem Luftauslass abgeführt werden.	<ol style="list-style-type: none">1. Die Plastikummhüllung des neuen Filters wurde nicht entfernt.2. der Luftauslass durch Fremdkörper blockiert ist.	<ol style="list-style-type: none">1. Entfernen Sie die Frischhaltefolie2. Fremdkörper entfernen
Schlechte Geruchsbeseitigung	<ol style="list-style-type: none">1. Die Luftqualität um den Raum herum ist sehr schlecht.2. Der hocheffiziente Aktivkohlefilter versagt aus folgenden Gründen Umweltbelange3. Der Teil überschreitet die anwendbare Oberfläche dieses Produkts.	<ol style="list-style-type: none">1. Öffnen Sie die Fenster, um Werbung zu machen luftzirkulation2. Ersetzen Sie den Hochleistungs-Aktivkohlefilter.
Es macht während des Betriebs ungewöhnliche Geräusche	<ol style="list-style-type: none">1. Der Lufterlass oder -auslass ist durch Fremdkörper blockiert.2. Ausländische Gegenstände fallen in den Luftkanal	<ol style="list-style-type: none">1. Entfernen Sie Fremdkörper.2. Entfernen Sie Fremdkörper.

Die häufigsten Probleme mit diesem Produkt sind hier aufgelistet. Wenn Sie keine Lösung für Ihr Problem finden. Bitte wenden Sie sich an unseren Kundendienst.

Wenn Sie ein Problem haben, das oben nicht aufgeführt ist, oder wenn Sie ein anderes Problem haben, das Sie konsultieren möchten.

Sie können Folgendes tun:

1. Wenden Sie sich mit Ihrer Bestellnummer an den Verkäufer von Amazon, z. B. **113-0965983-348xxxx**

Dann erhalten Sie alle Hilfe innerhalb von 24 Stunden

2. Kontaktieren Sie unsere offizielle E-Mail-Marke: **info@rovacs.com**

Auch hier werden wir Ihnen innerhalb von 24 Stunden eine zufriedenstellende Antwort geben

Vielen Dank für Ihre Geduld und Unterstützung!

DE

Garantie

Garantiezeit

Modell	Garantiezeit	Garantiezeit für das Teil
RV550	1 Jahr (nur für den Hausgebrauch)	1 Jahr

1. Dieses Produkt hat eine strenge Qualitätsprüfung bestanden
2. Während der Garantiezeit ist das Unternehmen für die kostenlose Wartung bei Ausfall der Leistung oder Funktion bei normalem Gebrauch verantwortlich. Ein Ersatz wird bereitgestellt, wenn er nicht repariert werden kann.

Wir bieten einen Wartungsservice gegen eine Gebühr an, falls die Maschine aus folgenden Gründen ausfällt

- 1) erfolgt nach Ablauf der Garantiezeit.
- 2) Verursacht durch unsachgemäße Anwendung
- 3) Verursacht durch private Reparaturen in einem von unserem Unternehmen nicht beauftragten Kundendienstzentrum oder einem Vertreter
- 4) Verursacht durch unsachgemäße Stromversorgung oder minderwertigen Stecker (nicht durch die Garantie abgedeckt)
- 5) Schäden durch Naturkatastrophen

DE





TABLA DE CONTENIDOS













Advertencias de Seguridad.....	46
Componente de Producto.....	47
Características.....	48
Instrucciones.....	49
Estado de Visualización.....	51
Símbolos de la Pantalla y Significados.....	52
Operación de Botones.....	52
Uso e Instrucciones del Control Remoto.....	53
Limpieza y mantenimiento.....	54
Reemplazo del Filtro.....	55
Reemplazo del Sensor.....	56
Tecnología y Especificaciones.....	57
Problemas y Soluciones Habituales.....	58
Garantía.....	59

ES

Advertencia de Seguridad

¡Debe observar las siguientes precauciones de seguridad y leer las instrucciones relevantes cuidadosamente al usar este producto!

 ADVERTENCIA	
 <p>PROHIBIDO Está prohibido colocar palos u otros objetos metálicos en la salida o abertura de aire.</p> <p>De lo contrario, podría tocar las partes internas y causar descargas eléctricas o daños.</p>	 <p>PROHIBIDO No utilice disolventes como benceno o diluyente para limpiar el purificador de aire, evite el contacto con aerosoles insecticidas.</p> <p>De lo contrario, el purificador de aire podría dañarse o incluso provocar un cortocircuito, lo que podría provocar descargas eléctricas o incendios.</p>
 <p>PROHIBIDO Está prohibido usar energía mayor a lo especificado del equipo conectado. Solo se pueden utilizar 220 V CA.</p> <p>Usar un receptáculo universal o un dispositivo que exceda el valor especificado puede causar accidentes por sobrecalentamiento e incendio.</p>	 <p>PROHIBIDO No utilice el purificador de aire en lugares con partículas grasosas. Por ejemplo, el purificador de aire de la cocina puede romperse y causar daños.</p> <p>Este producto no debe utilizarse como dispositivo de ventilación o extracción.</p>
 <p>PROHIBIDO Está prohibido dañar el cable de alimentación y el enchufe.</p> <p>No agrupe los cables para su uso. Los cables rotos pueden provocar descargas eléctricas, cortocircuitos o incendios. No corte, modifique, retuerza ni tire los cables. No coloque objetos pesados sobre el enchufe.</p>	 <p>PROHIBIDO No utilice este purificador de aire en habitaciones con insecticida fumigador.</p> <p>Los residuos químicos pueden acumularse en la máquina y luego salir de la salida de aire y poner en peligro la salud. Después de usar insecticidas, ventile bien la habitación antes de usar este purificador de aire.</p>
 <p>PROHIBIDO Está prohibido desmontar o modificar este purificador de aire sin autorización.</p> <p>El desmontaje o la modificación no autorizados pueden provocar descargas eléctricas, averías o incendios.</p>	 <p>PROHIBIDO Asegúrese de que se haya desconectado la energía antes de limpiar.</p> <p>De lo contrario, el purificador de aire puede funcionar repentinamente, provocando descargas eléctricas y sobrecalentamiento, e incluso un incendio.</p>

 ADVERTENCIA	
 <p>Cumplimiento estricto No toque el enchufe con las manos mojadas.</p> <p>De lo contrario, podría provocar una descarga eléctrica.</p>	 <p>Cumplimiento estricto No utilice este purificador de aire en lugares con alta temperatura, humedad o que mojen el cuerpo.</p> <p>Por ejemplo, el baño. De lo contrario, podría provocar descargas eléctricas o incendios.</p>
 <p>Cumplimiento estricto No moje el cuerpo.</p> <p>De lo contrario, puede provocar descargas eléctricas y accidentes de incendio debido a un cortocircuito.</p>	 <p>Cumplimiento estricto No permita que sustancias volátiles o materiales combustibles, como tabaco o chispas, entren en la máquina.</p> <p>De lo contrario, podría producir un incendio.</p>
 <p>Cumplimiento estricto Limpie el enchufe de alimentación con regularidad.</p> <p>Si se acumula polvo en el enchufe, su humedad puede dañar la parte aislante y provocar un incendio.</p> <ul style="list-style-type: none"> • Saque el enchufe, límpielo con un paño seco. • ¡No use un paño húmedo! • Debe estar desconectado si no se usa durante mucho tiempo. 	 <p>Cumplimiento estricto Al sacar el enchufe de alimentación, sujete el enchufe y no tire del cable.</p> <p>Si tira del cable directamente, puede provocar un cortocircuito o dañar el cable y provocar un incendio o una descarga eléctrica.</p>
 <p>Cumplimiento estricto Antes de encender el purificador de aire inserte completamente el enchufe en la toma de corriente. Si no se inserta completamente, puede causar descargas eléctricas, sobrecalentamiento e incluso incendios.</p> <ul style="list-style-type: none"> • No utilice enchufes dañados o tomacorrientes sueltos. 	 <p>Cumplimiento estricto Si usa este purificador de aire junto con un calentador eléctrico, la habitación debe estar ventilada.</p> <p>De lo contrario, pueden ocurrir accidentes por intoxicación por monóxido de carbono. Este purificador de aire no puede eliminar el monóxido de carbono.</p>
 <p>ADVERTENCIA Si este purificador de aire causa interferencia en la recepción de radio o televisión, pruebe una o más de las siguientes medidas para corregir la línea de interferencia:</p> <ul style="list-style-type: none"> • Reajuste o vuelva a rotar la antena receptora. • Aumente la distancia entre el purificador de aire y el receptor de radio / TV • Conecte este purificador de aire y receptor a diferentes salidas • Si necesita ayuda, comuníquese con el distribuidor o con un técnico profesional de radio / TV 	 <p>ADVERTENCIA Cuando mueva la unidad, sujete siempre las asas de ambos lados del Host.</p> <p>Sostener el panel frontal al mover este producto puede hacer que el panel se caiga y luego el host caerá. Pueden ocurrir lesiones personales.</p>
 <p>ADVERTENCIA Para lograr un buen efecto de circulación en el proceso de trabajo, asegúrese de que la distancia desde la entrada / salida de aire hasta el obstáculo no sea inferior a 35 cm.</p>	 <p>ADVERTENCIA Los niños desatendidos y los discapacitados están prohibidos a usar este producto y no deje a los niños jugarlo.</p>

ADVERTENCIA: Para reducir el riesgo de incendio o descarga eléctrica, no use este ventilador con ningún dispositivo de control de velocidad de estado sólido. No opere ningún ventilador con un cable o enchufe dañado. Deseche el ventilador o devuélvalo a un centro de servicio autorizado para su examen y / o reparación. No pase el cable debajo de una alfombra. No cubra el cable con tapetes, alfombras o revestimientos similares. No coloque el cable debajo de muebles o electrodomésticos. Coloque el cable lejos del área de tráfico y donde no se pueda tropezar.

Nota: Si el cable de alimentación está dañado, debe ser reemplazado por profesionales del departamento de mantenimiento del fabricante o un departamento similar para evitar peligros. La garantía de la empresa no será válida si el daño del producto es causado por un uso inadecuado.

Componente del Producto

Componente y nombre del producto

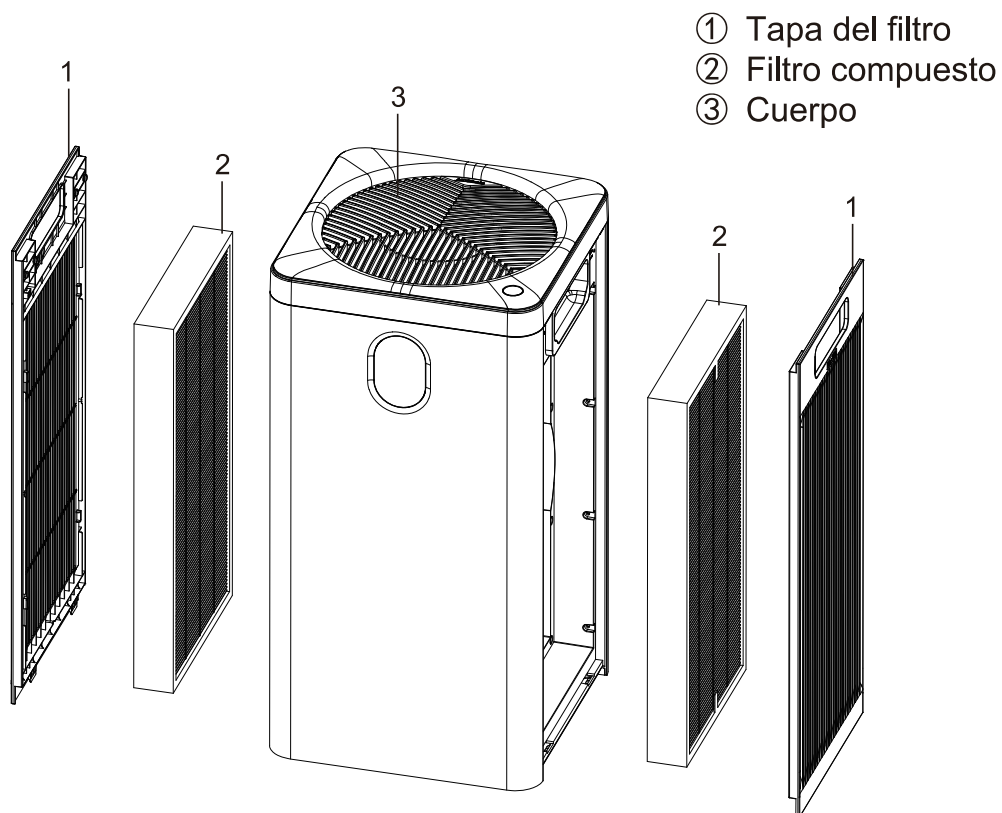

ES

Lista de empaque

La imagen que se muestra aquí es solo indicativa. Si hay inconsistencia entre la imagen y el producto real, regirá el producto real.

RV550 Cuerpo	1 juego
Filtro Compuesto	2 juegos (Cargado en la máquina)
Cable de Alimentación	1 pieza (Cargado en la máquina)
Manual de Instrucciones	1 juego

Características

Combinar múltiples funciones

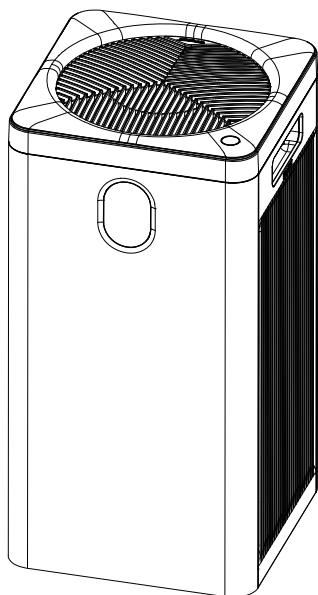

- Purificador eficiente de PM2.5, humo, polen y otras partículas contaminantes
- Purifica eficientemente los contaminantes dañinos gaseosos
- Diseño de 5 velocidades
- Función de ajuste de tiempo
- Visualización de reemplazo de filtro
- Equipado con modos de operación manual, automático y de suspensión
- Monitoreo del sensor de temperatura y humedad interior
- Función de bloqueo para niños
- Visualización en tiempo real del valor de PM2.5

ES

Tecnología de purificación única

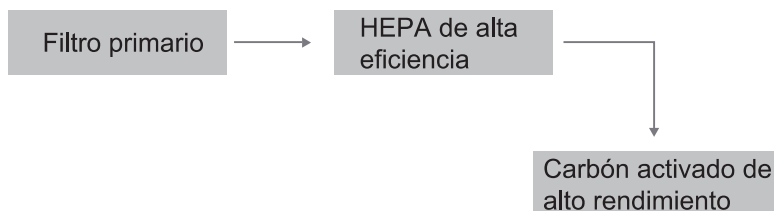

Filtro primario	Intercepta cabello, vellón de fibra, partículas grandes, caspa, etc.
HEPA	Filtra eficientemente partículas tan pequeñas como 0.1 micrones, tales como PM2.5, humo, polen, ácaros, etc.
Carbón activado de alto rendimiento	El uso de materiales a base de carbono de alta calidad, con tratamiento de activación a alta temperatura, puede purificar contaminantes dañinos gaseosos de manera eficiente.

[Nota] El filtro primario, HEPA y carbón activado de alta eficiencia, se combinan en el mismo filtro.

Instrucciones

Instrucciones

 **Precaución de Uso**

- Todos los filtros están incluidos dentro de este purificador de aire.
- Asegúrese de que el filtro esté instalado correctamente.
- Asegúrese de que el lado del mango del filtro esté orientado hacia usted.

Instale el filtro

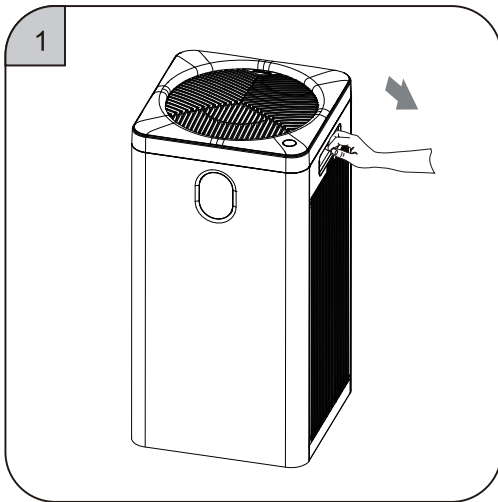

① Ponga la mano en el cierre de la tapa del filtro y extráigalo con cuidado

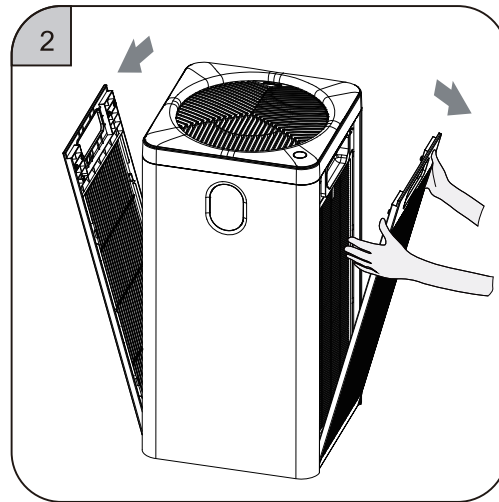

② Retire la tapa del filtro hacia arriba.

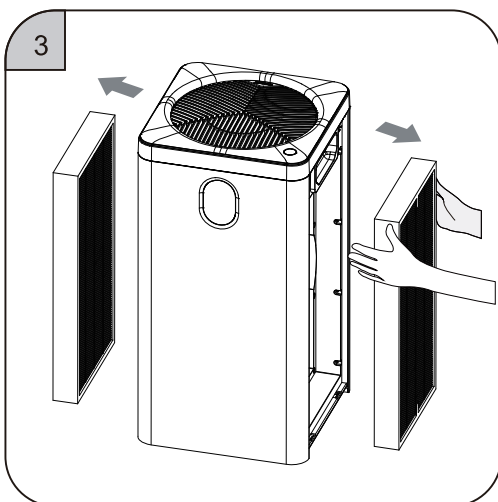

③ Saque la nueva pantalla de filtro con película de plástico en la máquina.

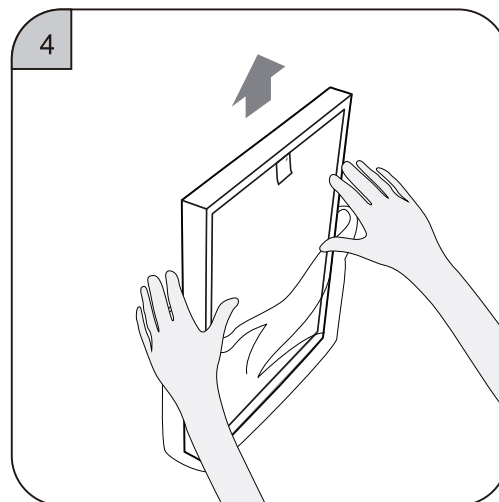

④ Retire toda la película de embalaje del filtro.

ES

Instrucciones

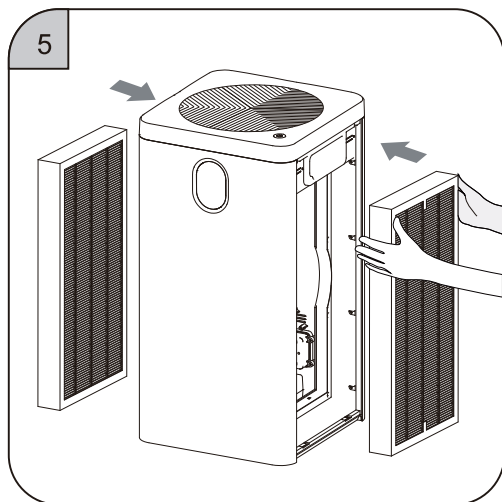

⑤ Instale el filtro

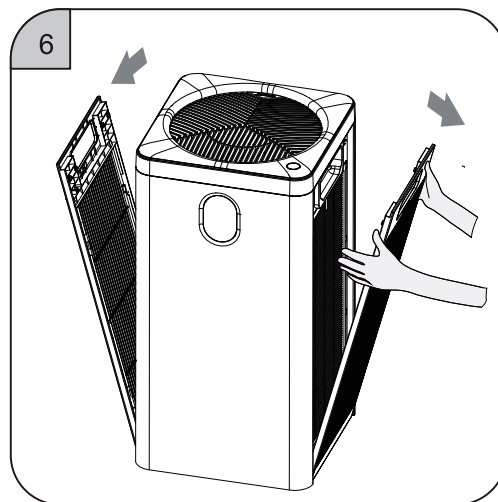

⑥ Instale la tapa del filtro

Empieza a usar

ES

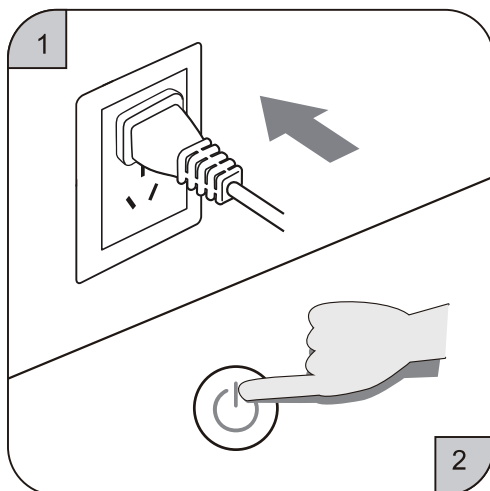

① Cuando se enciende, el timbre emite un sonido "Ding"

② Toque el interruptor de encendido para encenderlo.

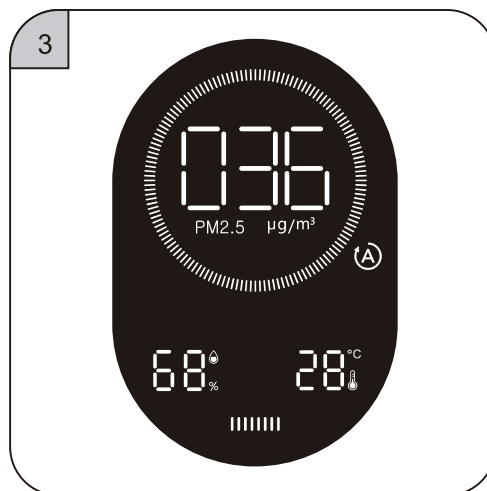

③ La pantalla se enciende y la máquina entra en estado de funcionamiento.

Estados de Visualización

Estados de Visualización

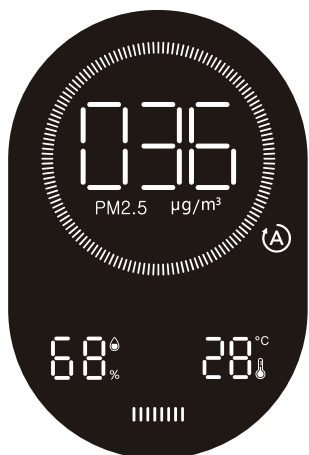

Estado PM2.5

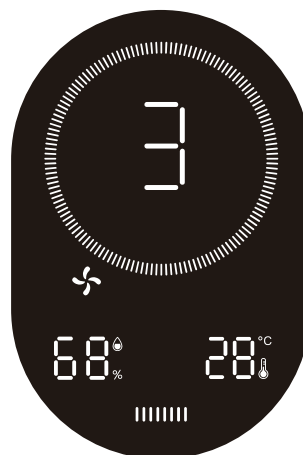

Estado de velocidad de viento



Estado de arranque de tiempo

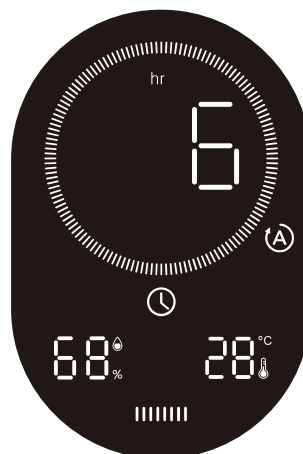

Estado de apagado de tiempo

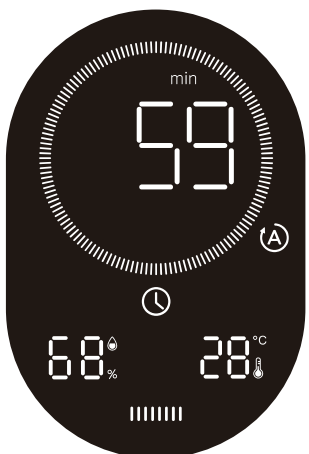

Cuando el tiempo restante sea inferior a 1 hora, se mostrarán los minutos.







Estado de modo de suspensión

ES

Símbolos de Visualización y Significados

Símbolos de Visualización y Significados

Símbolos	Nombres de símbolos	Significados
	Modo automático	Cuando el símbolo está encendido, indica el modo automático y la velocidad del viento se selecciona automáticamente de acuerdo con la contaminación ambiental.
	Modo de suspensión	Cuando el símbolo está encendido, indica el modo de suspensión. La pantalla está apagada, excepto este símbolo, y este símbolo también se apagará después de 10 segundos.
	Bloqueo infantil	Este símbolo indica que el modo de bloqueo para niños está activado. Todas las llaves no funcionan.
	Sincronización	Cuando el símbolo está encendido, la función de temporización está encendida; cuando el símbolo está apagado, la función de temporización está apagada.
Vida del filtro 	Vida del filtro	El símbolo se reduce en un cuadro por cada 375 horas de reducción de la vida útil del filtro. Parpadeará para recordarle al usuario que lo reemplace por un nuevo filtro cuando la vida útil del filtro reste 150 horas.

Operación de Botón

Símbolos	Nombre	Significados
	Interruptor de alimentación	<p>En el estado de apagado, toque el botón de interruptor / modo de operación para encender el purificador. Manténgalo pulsado durante 3 segundos para apagar.</p> <p>En el estado de encendido, toque el botón de interruptor / modo de operación para cambiar el modo de operación. Son 6 modos de velocidad del viento en total: 1-2-3-4-5-automático.</p> <p>Estado predeterminado de encendido Después de encenderlo, está en modo automático por defecto, rango de visualización de humedad: 25% - 95%, rango de visualización de temperatura: -9 °C - 99 °C ; En modo automático, la velocidad del viento selecciona automáticamente el modo de velocidad correspondiente de acuerdo con la contaminación ambiental.</p>

ES

El uso y las Instrucciones del Control Remoto

Control Remoto

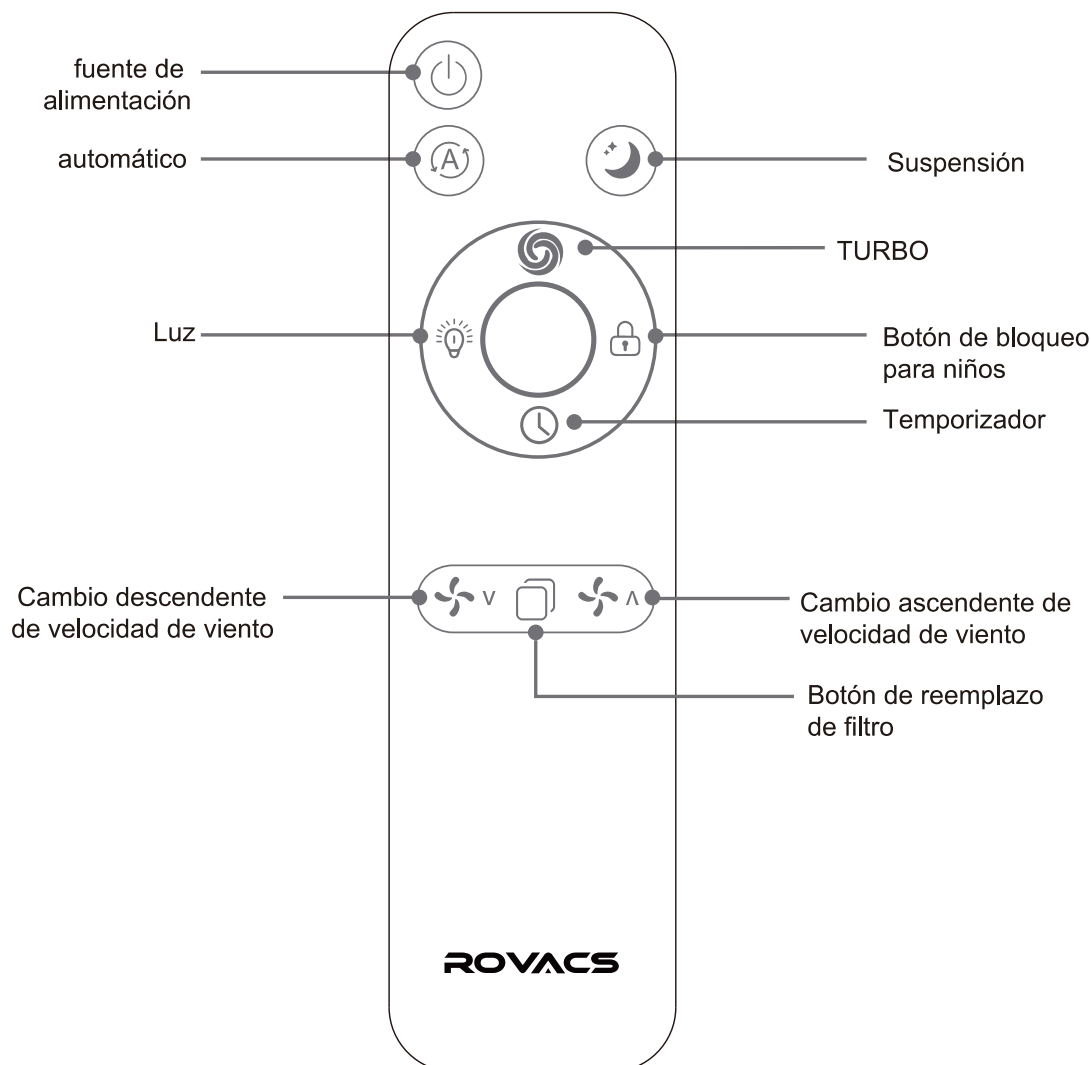

ES

Consejos

1. Saque la hoja de aislamiento de energía del control remoto antes de usarlo por primera vez
2. Se recomienda que el control remoto no esté a más de 6 metros de la máquina cuando se utilice
3. Función de apagado:

En el estado de encendido, presione el botón de luz, la pantalla se cambia cíclicamente en tres modos: luz-oscurito-apagado

En el estado fuera de la pantalla la visualización está apagada, las otras funciones no cambian.

4. Función de temporización:

En el estado de encendido, presione el botón del temporizador para configurar el apagado de tiempo

En el estado de apagado, presione el botón de tiempo para configurar el arranque de tiempo

Limpeza y Mantenimiento

Limpeza y Mantenimiento

La máquina debe estar desenchufada antes de ser limpiada.

1. Limpiar el cuerpo

- (1) Use un paño suave para limpiar las manchas.
- (2) Sumerja una cantidad adecuada de detergente ligero en un paño suave para limpiar las manchas rebeldes.

Nota:

No raye la carcasa con objetos duros durante el mantenimiento.
Retire la cubierta frontal de acuerdo con las instrucciones, no dañe las piezas de la máquina.

2. Reemplazo y limpieza del filtro

- (1) El programa incorporado le recordará que cambie el filtro. Sin embargo, debido a los diferentes niveles de contaminación ambiental en las aplicaciones reales, la vida útil del filtro también es diferente. Reemplace el filtro oportunamente de acuerdo con el sonido y el olor producido por la máquina.
- (2) Cuando se acumula polvo en la superficie del filtro compuesto, se puede utilizar una aspiradora para limpiar el polvo de la superficie para prolongar la vida útil del filtro.
(Haga la limpieza cada dos meses, no lo lave a mano)

NOTA:

Dependiendo de los diferentes métodos de uso y lugares (por ejemplo, familias con más fumadores), el ciclo de reemplazo del filtro puede acortarse, reemplace el filtro si no funciona correctamente.

Deseche el filtro usado como basura no combustible.

ES

Reemplazo del Filtro

Reemplazo del Filtro

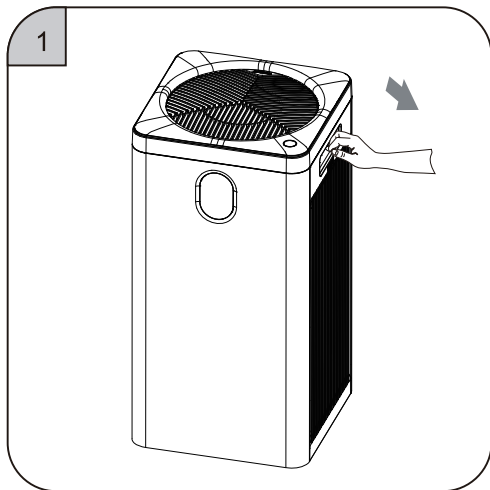

① Ponga la mano en el cierre de la tapa del filtro y extráigala con cuidado

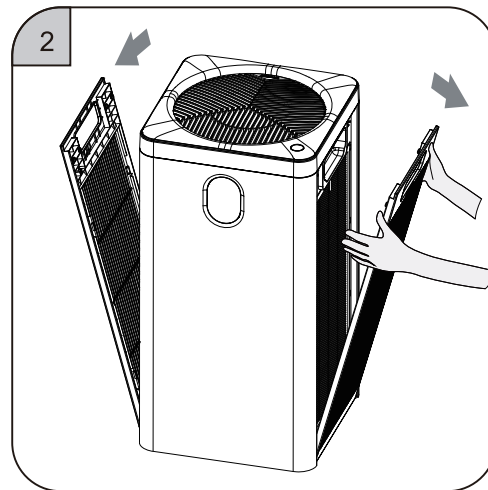

② Retire la tapa del filtro hacia arriba

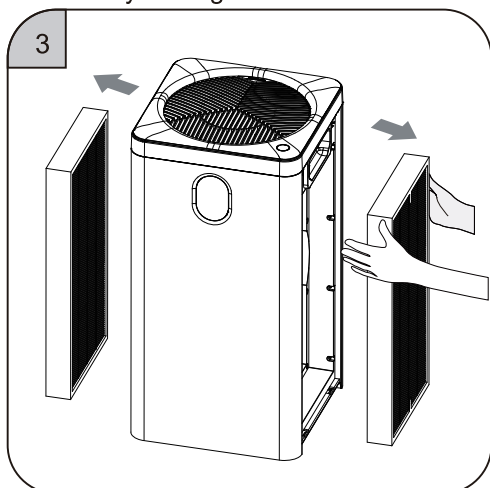

③ Saque la nueva pantalla de filtro con película de plástico en la máquina

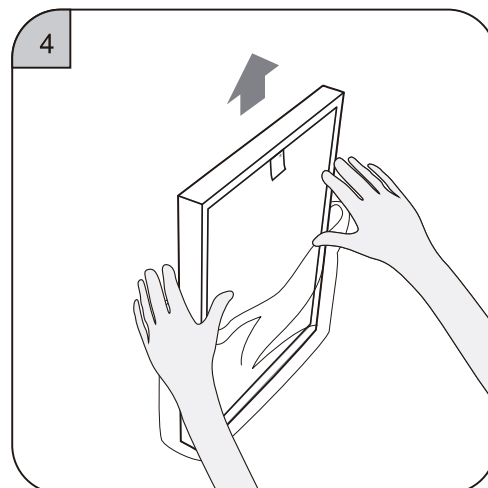

④ Retire toda la película de embalaje del filtro

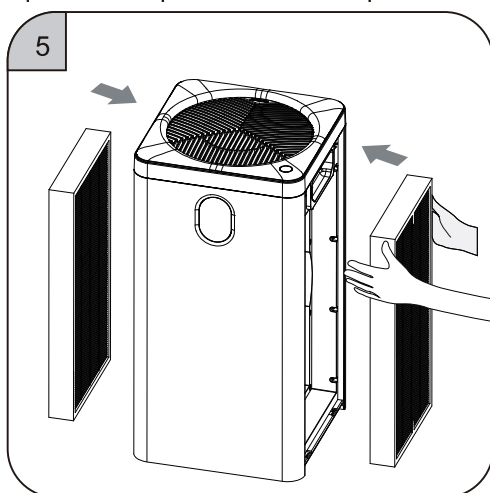

⑤ Instale el nuevo filtro

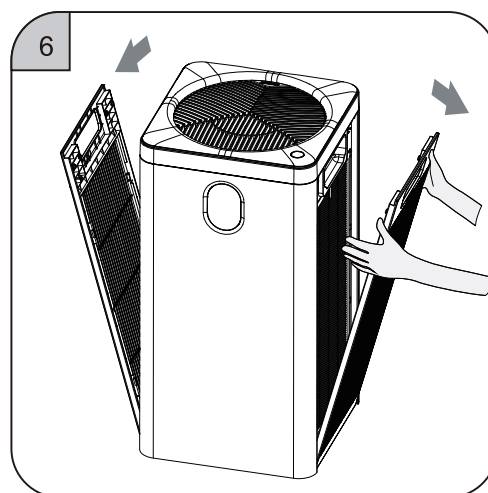

⑥ Instale la tapa del filtro y restablezca la vida útil del filtro (consulte la operación del botón de restablecimiento de la vida útil del filtro en la página P7 para obtener más detalles).

ES

Reemplazo del Sensor

Reemplazo del Sensor (Las personas no profesionales no lo operen)

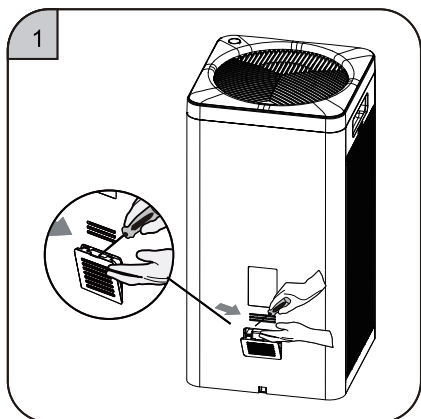

① Haga palanca en la tapa del sensor con un destornillador en forma de "—".

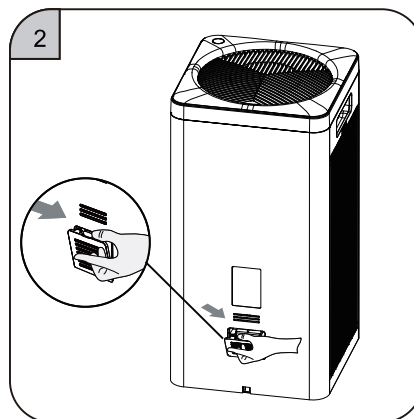

② Retire la cubierta.

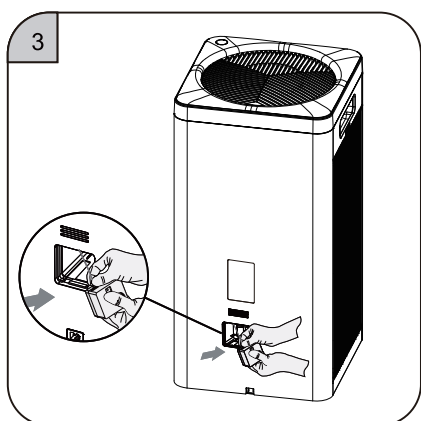

③ Extraiga el módulo del sensor tirando del hardware.

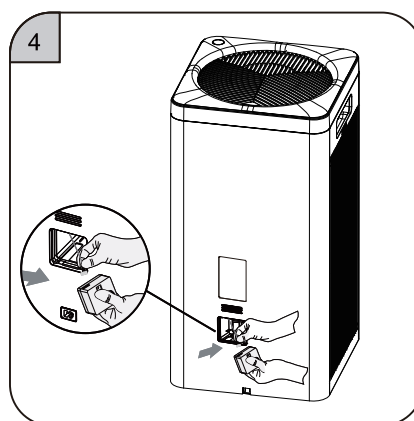

④ Extraiga el bloque de terminales del módulo de sensor antiguo y sustitúyalo por un módulo de sensor nuevo.

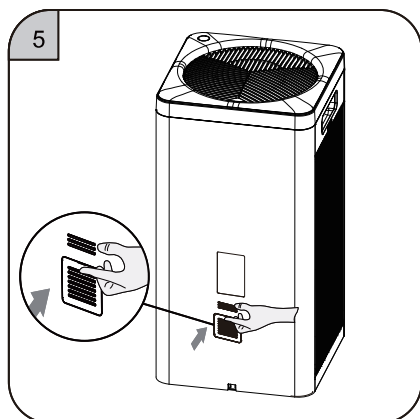

⑤ Vuelva a colocar el módulo del sensor en la cavidad de la máquina y cúbralo.

ES

Tecnología y Especificaciones

Tecnología y Especificaciones

Modelo	RV550
Voltaje nominal	220V - 240V~
Frecuencia nominal	50-60Hz
Potencia nominal	50W
Área aplicable	38-66m ²
Ruido	54dB
CADR	305CFM
Peso neto (filtro incluido)	8kg
Peso bruto	10kg
Dimensiones del producto	290x290x575mm
Dimensiones del paquete	370x370x653mm

Visualización en tiempo real de la calidad del aire.

ES

Valor de PM2.5	Calidad del aire	Indicador de calidad del aire	Velocidad del viento
0-35	excelente	Verde	1
36-75	bueno	Azul	2
75-115	contaminación ligera	Amarillo	3
>115	contaminación fuerte	Rojo	4

Problemas y Soluciones Comunes

Síntoma	Posibles Causas	Métodos de obviación
El producto no funciona correctamente	<ol style="list-style-type: none">1. problema de conexión2. La tapa del filtro no está colocada correctamente	<ol style="list-style-type: none">1. Verifique: si el enchufe está insertado en la base; si se ha activado el botón "Encendido / Apagado"2. Vuelva a instalar el filtro
El aire fresco no se puede enviar sin problemas por la salida de aire	<ol style="list-style-type: none">1. No se ha quitado el embalaje de plástico del filtro nuevo.2. La salida de aire está bloqueada por materias extrañas.	<ol style="list-style-type: none">1. Retire el embalaje de plástico2. Elimine la materia extraña
Eliminación de malos olores	<ol style="list-style-type: none">1. La calidad del aire alrededor de la habitación es muy mala.2. El filtro de carbón activado de alta eficiencia falla debido a factores ambientales3. La habitación excede el área aplicable de este producto.	<ol style="list-style-type: none">1. abra las ventanas para promover la circulación del aire2. reemplace el filtro de carbón activado de alto rendimiento.
Hace ruidos anormales durante el funcionamiento.	<ol style="list-style-type: none">1. La entrada o salida de aire está bloqueada por objetos extraños.2. Los objetos extraños caen en el conducto de aire.	<ol style="list-style-type: none">1. Retire los objetos extraños.2. Retire los objetos extraños.

Los problemas más frecuentes sobre este producto se enumeran aquí. Si no puede encontrar la solución a su problema, póngase en contacto con nuestro departamento de servicio posventa.

Si tiene un problema que no se enumera en la lista anterior o si tiene otro problema que le gustaría consultar.

ES

Puede hacer lo siguiente:

1. Comuníquese con el vendedor de Amazon con su número de pedido, por ejemplo: **113-0965983-348xxxx**

Entonces obtendrá la ayuda dentro de las 24 horas.

2. Póngase en contacto con el correo electrónico oficial de nuestra marca: **info@rovacs.com**

Nuevamente, le daremos una respuesta satisfactoria dentro de las 24 horas.

¡Gracias por su paciencia y apoyo!

Garantía

Período de garantía

Modelo	Período de garantía	Período de garantía de la pieza
RV550	1 año (solo para uso doméstico)	1 año

1. Este producto ha pasado una estricta inspección de calidad.
2. Durante el período de garantía, la empresa será responsable del mantenimiento gratuito si hay algún fallo de funcionamiento en condiciones normales de uso. Se proporcionará un reemplazo si no se puede reparar.

Proporcionaremos servicios de mantenimiento pagados si la máquina falla debido a las siguientes razones

- 1) Ocurre después del período de garantía.
- 2) Causado por una aplicación incorrecta
- 3) Causado por la reparación privada en el centro de servicio de ventas o agente no designado por nuestra empresa
- 4) Causado por una fuente de alimentación no compatible o un enchufe de baja calidad (no cubierto por la garantía)
- 5) Daños causados por desastres naturales

ES











TABELLA DEI CONTENUTI

Avvisi di sicurezza.....	61
Componente del prodotto.....	62
Caratteristiche.....	63
Istruzioni.....	64
Stato di visualizzazione.....	66
Simboli e significati del display.....	67
Funzionamento dei pulsanti.....	67
L'uso e le istruzioni del telecomando	68
Pulizia e manutenzione.....	69
Sostituzione del sensore.....	70
Tecnologia e specifiche.....	71
Sostituzione del filtro.....	72
Problemi comuni e soluzioni	73
Garanzia.....	74

Avvertenza di sicurezza

È necessario osservare le seguenti precauzioni di sicurezza e leggere l'istruzione pertinente con attenzione quando si utilizza questo prodotto!

 AVVERTIMENTO	
 VIETARE È vietato posizionare bastoncini o altro metallo oggetti all'uscita o all'apertura dell'aria. In caso contrario, potrebbe toccare le parti interne e causare scosse elettriche o danni.	 VIETARE Non utilizzare solventi come benzene o diluenti per pulire il purificatore d'aria, evitare il contatto con spray insetticidi. In caso contrario, il purificatore d'aria potrebbe danneggiare o addirittura un cortocircuito, che potrebbe causare scosse elettriche o incendi.
 VIETARE È vietato utilizzare potenza oltre il valore specificato delle apparecchiature collegate. È possibile utilizzare solo 220 V AC. Utilizzare una presa universale o un dispositivo superiore a un valore specificato valore può causare surriscaldamento e incendi.	 VIETARE Non utilizzare il purificatore d'aria in luoghi con particelle di grasso. Ad esempio, il purificatore d'aria in cucina potrebbe rompersi e causa danni. Questo prodotto non deve essere utilizzato come ventilazione o aspirazione dispositivo.
 VIETARE È vietato danneggiare il cavo di alimentazione e la presa. Non raggruppare i cavi per l'uso. I fili rotti possono causare scosse elettriche, cortocircuiti o incendi. Non tagliare, modificare, torcere e tirare i cavi. Non posizionare oggetti pesanti sulla presa.	 VIETARE Non utilizzare questo purificatore d'aria in stanze con fumigazione insetticida. I residui chimici possono accumularsi nella macchina e quindi essere rilasciato dall'uscita dell'aria per mettere in pericolo la salute. Dopo aver usato insetticidi, ventilare accuratamente la stanza prima utilizzando questo purificatore d'aria.
 VIETARE È vietato smontare o modificare questo purificatore d'aria senza autorizzazione. Lo smontaggio o la modifica non autorizzati possono causare elettricità shock, malfunzionamento o incendio.	 VIETARE Assicurarsi che l'alimentazione sia stata scollegata in precedenza pulizia. In caso contrario, il purificatore d'aria potrebbe funzionare improvvisamente, causando scosse elettriche e surriscaldamento e persino un incendio.

 AVVERTIMENTO	
 Non toccare la spina di alimentazione con le mani bagnate. Applicare rigorosamente In caso contrario, potrebbe causare scosse elettriche.	 Non utilizzare questo purificatore d'aria ad alta temperatura, umidità o luoghi che bagnano il corpo. Applicare rigorosamente Ad esempio, il bagno. In caso contrario, potrebbero verificarsi scosse elettriche o incendi.
 Non bagnare il corpo. Applicare rigorosamente In caso contrario, potrebbero verificarsi scosse elettriche e incendi dovuti a cortocircuiti.	 Non lasciare che sostanze volatili o materiali combustibili come tabacco o scintille, penetrino nella macchina. Applicare rigorosamente In caso contrario, potrebbe verificarsi un incendio.
 Pulire regolarmente la spina di alimentazione. Applicare rigorosamente Se la polvere si accumula sulla spina di alimentazione, la sua umidità può danneggiare la parte isolante e provocare un incendio. • Estrarre la spina, pulirla con un panno asciutto. • Non utilizzare un panno umido! • Scollegare se non utilizzato per molto tempo.	 Quando si estrae la spina di alimentazione, afferrare la spina e non tirare il cavo. Applicare rigorosamente Se il cavo viene tirato direttamente, potrebbe causare un cortocircuito o danneggiare il cavo e provocare un incendio o una scossa elettrica.
 Do not use damaged plugs or loose Power outlet Applicare rigorosamente Prima di avviare il purificatore d'aria si prega di inserire completamente la spina nella presa di corrente. Se non è completamente inserito, può causare scosse elettriche, surriscaldamento e persino incendi. • Non utilizzare spine danneggiate o prese di corrente allentate	 Se si utilizza questo purificatore d'aria insieme a un riscaldatore elettrico, la stanza deve essere ventilata. Applicare rigorosamente In caso contrario, potrebbero verificarsi incidenti da avvelenamento da monossido di carbonio. Questo purificatore d'aria non può rimuovere il monossido di carbonio
 Se questo purificatore d'aria causa interferenze alla ricezione radio o TV, provare una o più delle seguenti misure per correggere la linea di interferenza: AVVERTIMENTO • Regolare nuovamente o ruotare nuovamente l'antenna ricevente. • Aumentare la distanza tra il purificatore d'aria e il ricevitore radio / TV • Collegare questo purificatore d'aria e ricevitore a diverse prese • Se è necessaria assistenza, contattare il rivenditore o un tecnico radio / TV professionista	 Quando si sposta l'unità, tenere sempre le maniglie su entrambi i lati dell'host. AVVERTIMENTO Se si tiene il pannello anteriore durante lo spostamento di questo prodotto, il pannello potrebbe cadere e l'host cadrà. Lesioni personali possono accadere.
 Per ottenere un buon effetto di circolazione durante il processo di lavoro, assicurarsi che la distanza dall'ingresso / uscita dell'aria all'ostacolo non sia inferiore a 35 cm. AVVERTIMENTO	 Ai bambini incustoditi e ai disabili è vietato l'uso di questo prodotto e vietato ai bambini di giocarci. AVVERTIMENTO

AVVERTENZA: per ridurre il rischio di incendi o scosse elettriche, non utilizzare questa ventola con dispositivi di controllo della velocità a stato solido
 Non azionare ventole con cavo o spina danneggiati. Gettare la ventola o restituirla a un centro di assistenza autorizzato per l'esame e / o la riparazione.
 Non far passare il cavo sotto la moquette. Non coprire il cavo con tappetini, pattini o rivestimenti simili.
 Non instradare il cavo sotto mobili o elettrodomestici. Disporre il cavo lontano dalla zona di traffico e dove non possa essere inciampato.

Nota: se il cavo di alimentazione è danneggiato, deve essere sostituito da professionisti del reparto manutenzione del produttore o di un reparto simile, al fine di evitare pericoli;
 La garanzia dell'azienda non sarà valida se il danno al prodotto è causato da un uso improprio.

Componente del prodotto

Componente e nome del prodotto

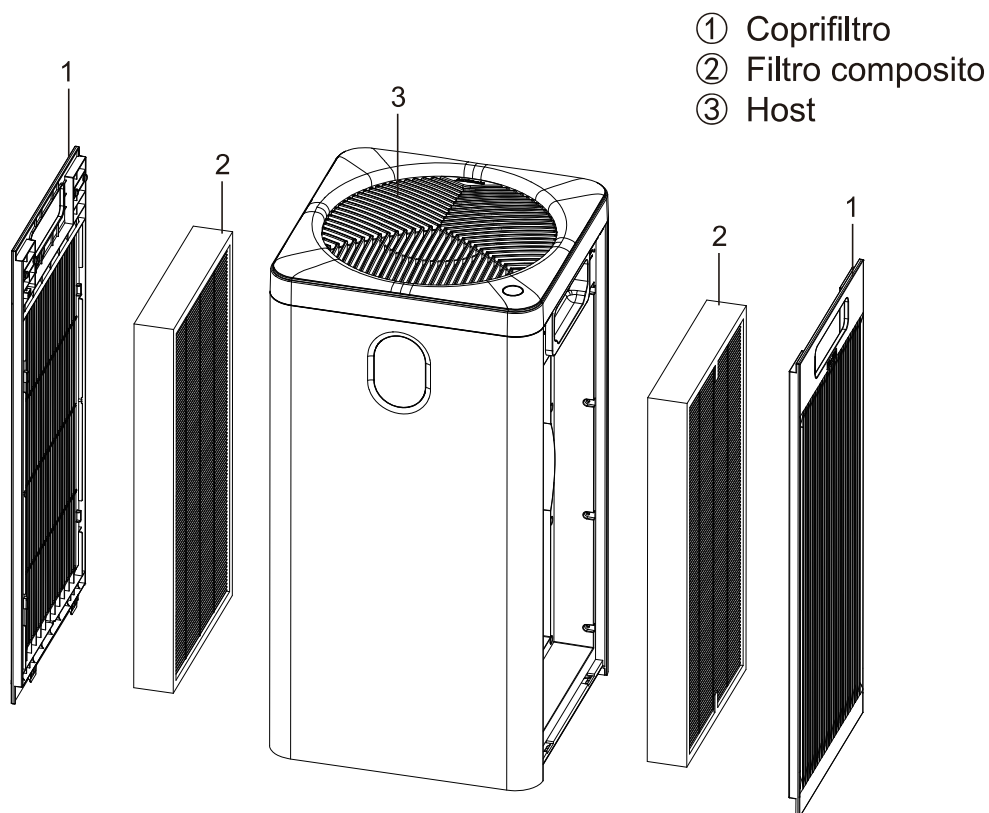

IT

Lista imballaggio

L'immagine qui mostrata è puramente indicativa. Se c'è incoerenza tra l'immagine e il file prodotto reale, prevarrà il prodotto reale.

RV550 Host	1 set
Filtro composito	2 set (Caricato nella macchina)
Cavo di alimentazione	1 pezzo (Caricato nella macchina)
Manuale di istruzioni	1 set

Caratteristiche

Combina più funzioni

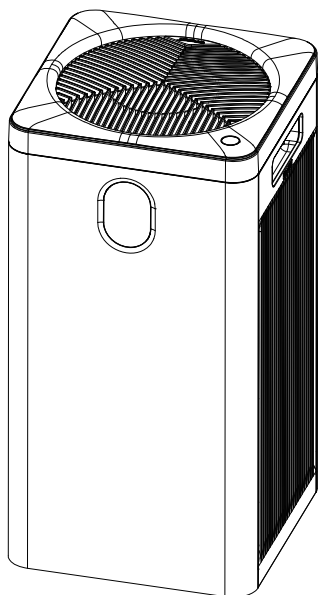

- Purificatore efficiente PM2,5, fumo, polline e altri inquinanti particolati
- Purifica in modo efficiente gli inquinanti gassosi nocivi
- Disegno a 5 velocità
- Funzione di impostazione dell'ora
- Display per la sostituzione del filtro
- Dotato di modalità di funzionamento manuale, automatica e sleep
- Monitoraggio del sensore di temperatura e umidità interna
- Funzione blocco bambini
- Visualizzazione in tempo reale del valore PM2,5

Tecnologia di purificazione unica

IT

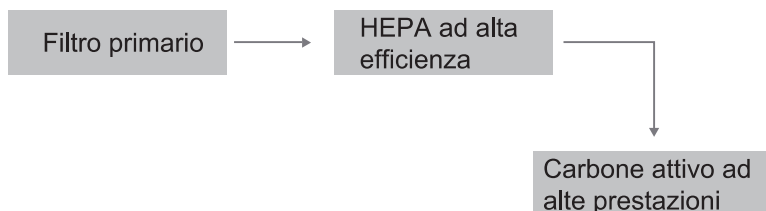

Filtro primario	Intercetta capelli, vello di fibre, particelle di grandi dimensioni, peli, ecc.
HEPA	Filtra in modo efficiente particelle fino a 0,1 micron, come PM2,5, fumo, polline, acari, ecc.
Carbone attivo ad alte prestazioni	L'utilizzo di materiali a base di carbonio di alta qualità, con trattamento di attivazione ad alta temperatura, può purificare in modo efficiente gli inquinanti gassosi nocivi.

[Nota] Il filtro primario, HEPA e carbone attivo ad alta efficienza, sono combinati nello stesso filtro.

Istruzioni

Istruzioni

 **Usare cautela**

- Tutti i filtri sono inclusi all'interno di questo purificatore d'aria.
- Assicurati che il filtro sia installato correttamente.
- Assicurati che il lato dell'impugnatura del filtro sia rivolto verso di te.

Installa il filtro

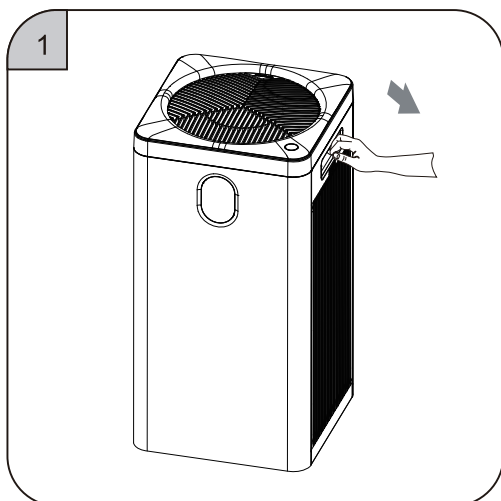

① Mettere la mano sulla chiusura del coperchio del filtro ed estrarlo delicatamente

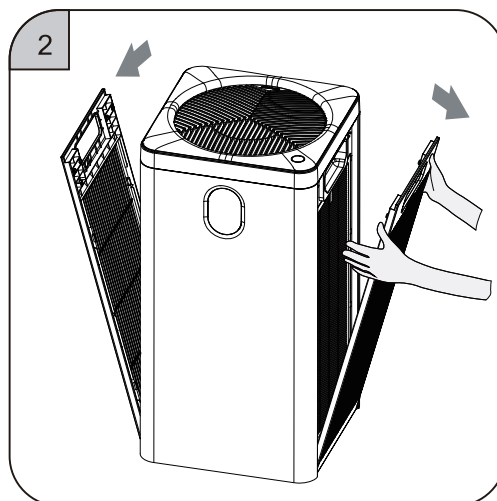

② Rimuovere il coperchio del filtro verso l'alto.

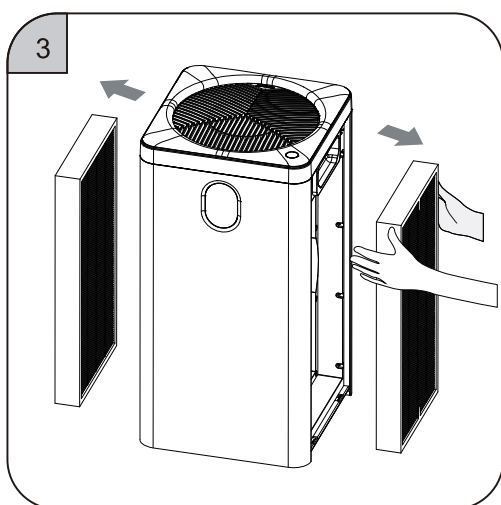

③ Estrarre il nuovo filtro con pellicola di plastica dalla macchina.

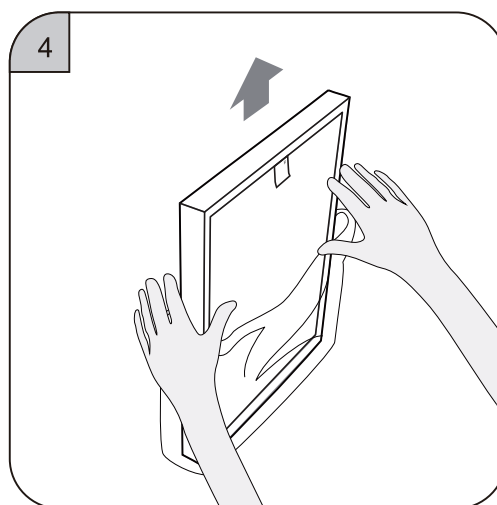

④ Rimuovere tutta la pellicola di imballaggio dal filtro.

Istruzioni

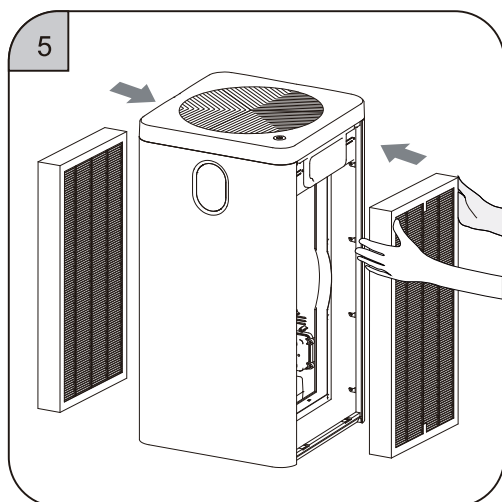

⑤ Installare il filtro

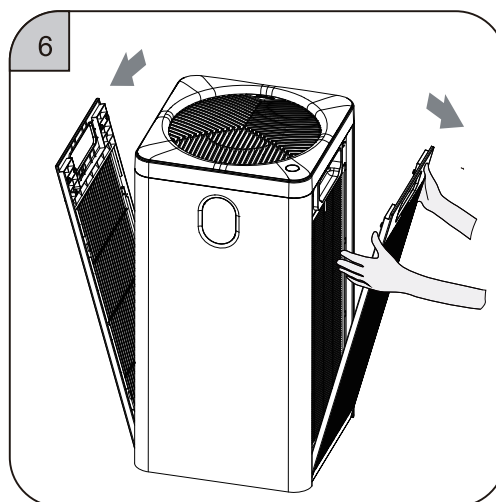

⑥ Installare il coperchio del filtro

Inizia a usare

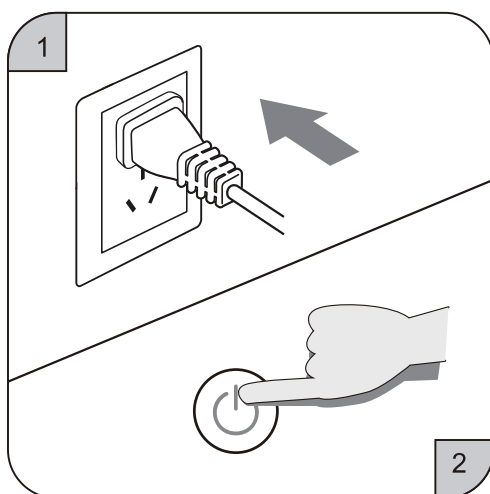

① Quando è acceso, il cicalino emette un suono "Ding"

② Toccare l'interruttore di alimentazione per accenderlo.

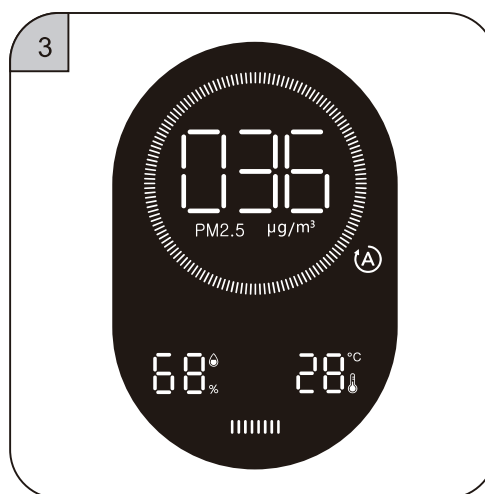

③ Lo schermo si accende e la macchina entra nello stato di lavoro

IT

Stati di visualizzazione

Stati di visualizzazione

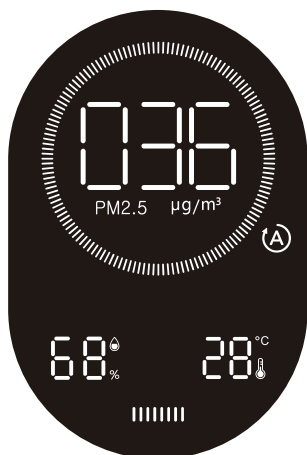

Stato PM2.5

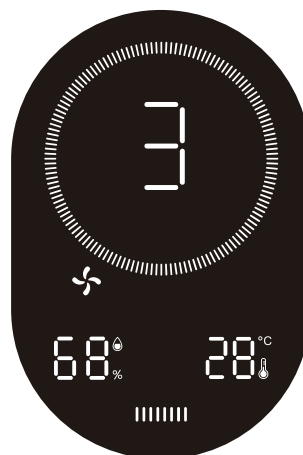

Stato della velocità del vento

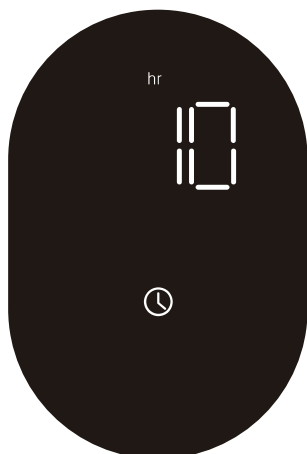

Stato di avvio del tempo

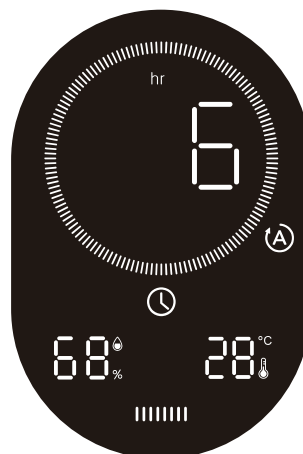

Stato di arresto del tempo

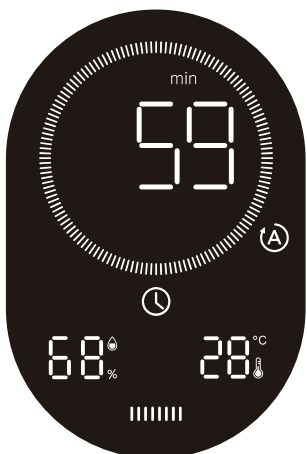

Quando il tempo rimanente è inferiore a 1 ora, verranno visualizzati i minuti

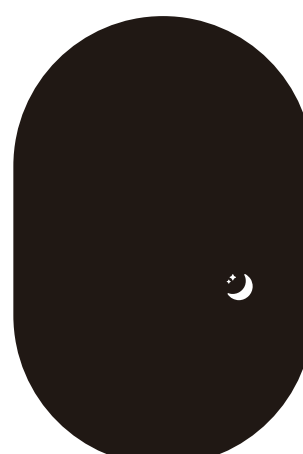





Stato della modalità di sospensione

IT

Visualizza simboli e significati

Visualizza simboli e significati

Simboli	Nomi dei simboli	Significati
	Modalità automatica	Quando il simbolo è acceso, indica la modalità automatica e la velocità del vento viene selezionata automaticamente in base all'inquinamento ambientale.
	Modalità risparmio	Quando il simbolo è acceso, indica la modalità sleep. Lo schermo è tutto spento tranne questo simbolo, e anche questo simbolo si spegnerà dopo 10 secondi.
	Blocco bambini	Questo simbolo indica che la modalità blocco bambini è attiva. Tutti i tasti non sono utilizzabili.
	Tempistica	Quando il simbolo è acceso, la funzione di temporizzazione è attiva; Quando il simbolo è spento, la funzione di temporizzazione è spenta.
Filtra la vita 	Filtra la vita	Il simbolo viene ridotto di un fotogramma ogni 375 ore di riduzione della durata del filtro. Lampeggerà per ricordare all'utente di sostituire con un nuovo filtro quando la durata del filtro rimane 150 ore.

Funzionamento dei pulsanti

Simboli	Nome	Significati
	Interruttore	<p>Nello stato di arresto, toccare il pulsante interruttore / modalità di funzionamento per accendere il purificatore. Tenere premuto per 3 secondi per spegnere.</p> <p>Nello stato di accensione, toccare il pulsante interruttore / modalità di funzionamento per cambiare la modalità di funzionamento. 6 modalità di velocità del vento in totale: 1-2-3-4-5 automatiche.</p> <p>Stato predefinito all'accensione Dopo l'accensione, è in modalità automatica per impostazione predefinita , Intervallo di visualizzazione dell'umidità: 25% - 95%, intervallo di visualizzazione della temperatura: - 9 °C - 99 °C ; In modalità automatica, la velocità del vento seleziona automaticamente la modalità di velocità corrispondente in base all'inquinamento ambientale.</p>

IT

L'uso e le istruzioni del telecomando

Telecomando

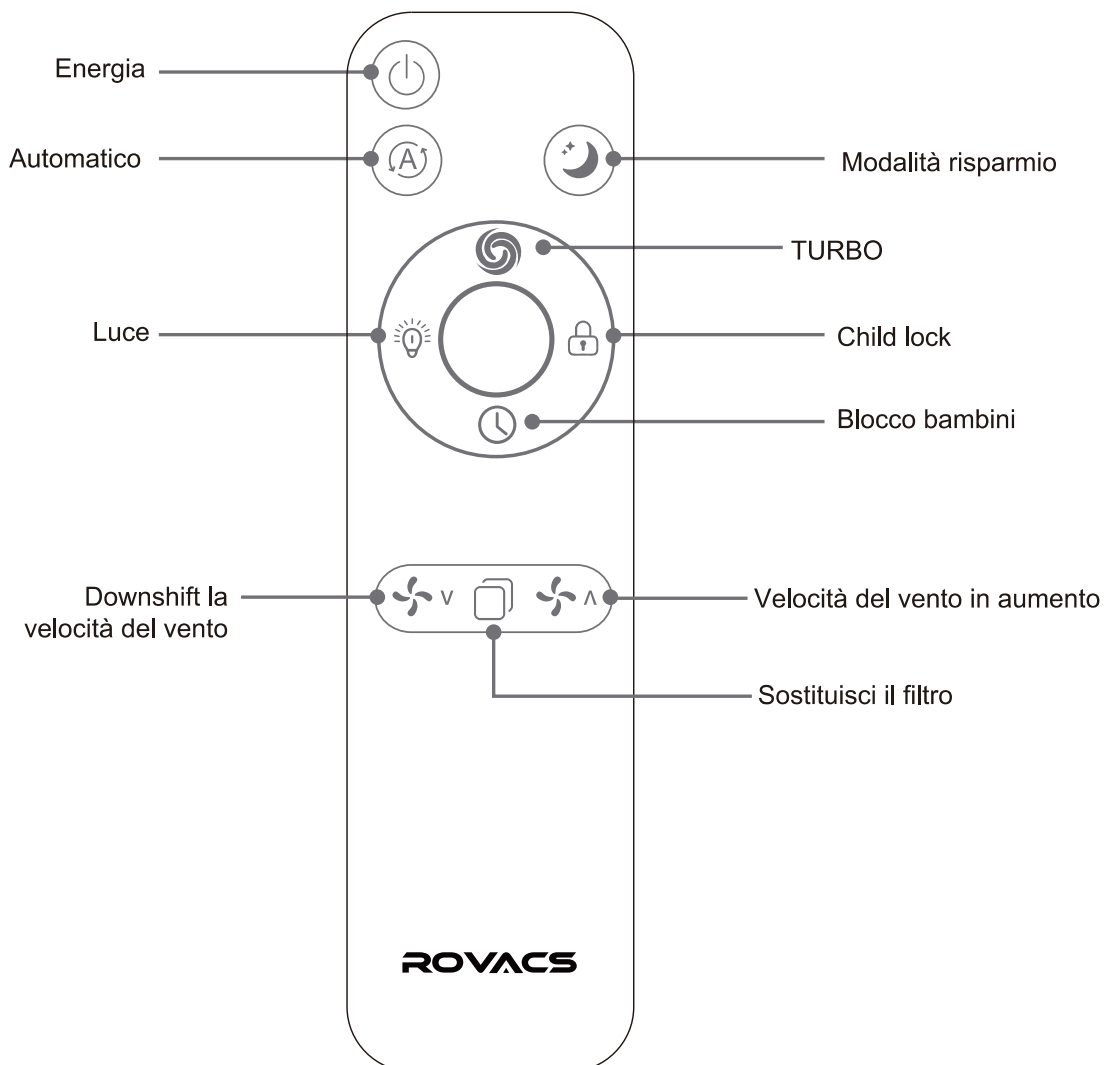

IT

Tips

1. Si prega di rimuovere il foglio di isolamento elettrico del telecomando prima di utilizzarlo per la prima volta

2. Si consiglia di non posizionare il telecomando a più di 6 metri dalla macchina durante l'uso

3. Funzione di spegnimento :

Nello stato di accensione, premere il pulsante luce, Il display viene commutato ciclicamente in tre modalità: chiaro-scuro-spento

Nel display di stato fuori schermo è spento, le altre funzioni invariate.

4. Funzione di temporizzazione :

Nello stato di accensione, premere il pulsante del timer per impostare lo spegnimento temporizzato

Nello stato di arresto, premere il pulsante di temporizzazione per impostare l'avvio di temporizzazione

Pulizia e manutenzione

Pulizia e manutenzione

La macchina deve essere scollegata prima della pulizia

1. Pulisci il corpo

- (1) utilizzare un panno morbido per rimuovere le macchie.
- (2) Immergere una quantità adeguata di detergente delicato su un panno morbido per rimuovere le macchie ostinate.

Nota:

Non graffiare il guscio con oggetti duri durante la manutenzione.
Si prega di rimuovere il coperchio anteriore secondo le istruzioni, non danneggiare le parti della macchina.

2. Sostituzione e pulizia del filtro

- (1) Il programma integrato ti ricorderà di cambiare il filtro. Tuttavia, a causa dei diversi livelli di inquinamento ambientale nelle applicazioni reali, anche la durata del filtro è diversa.
Si prega di sostituire il filtro tempestivamente in base al suono e all'odore prodotti dalla macchina.
- (2) Quando la polvere viene raccolta sulla superficie del filtro composito, è possibile utilizzare un aspirapolvere per pulire la polvere superficiale per prolungare la durata del filtro. (Pulire ogni due mesi; non lavare a mano)

NOTA:

A seconda del diverso metodo di utilizzo e dei luoghi (ad esempio, famiglie con più fumatori) il ciclo di sostituzione del filtro può essere abbreviato, sostituire il filtro se non funziona in modo efficace.
Smaltire il filtro usato come immondizia non combustibile.

IT

Sostituzione del filtro

Sostituzione del filtro

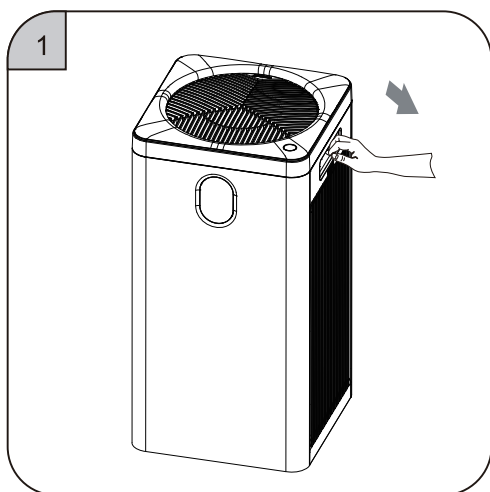

① Mettere la mano sulla chiusura del coperchio del filtro ed estrarlo delicatamente

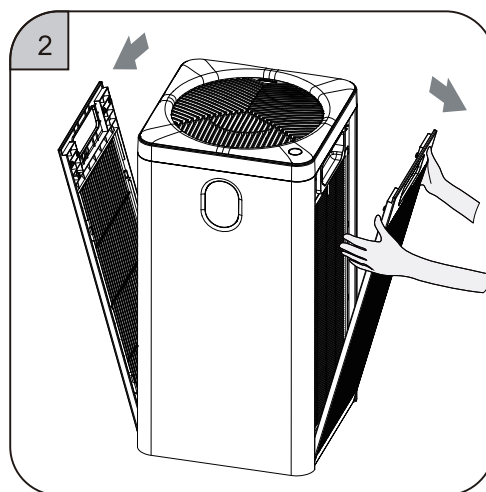

② Rimuovere il coperchio del filtro verso l'alto

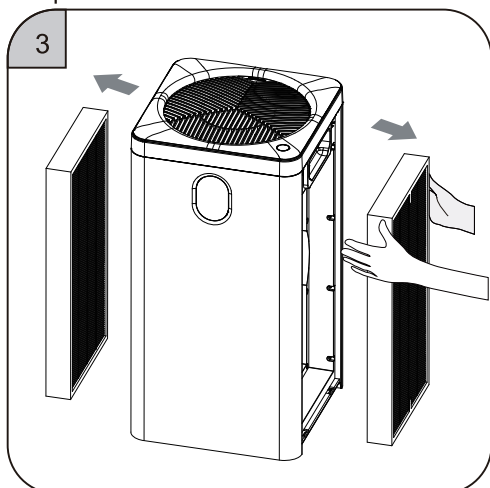

③ Estrarre il nuovo filtro con pellicola di plastica dalla macchina

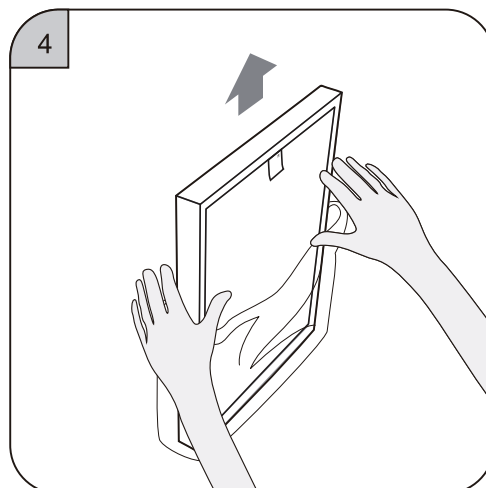

④ Rimuovere tutta la pellicola di imballaggio sul filtro

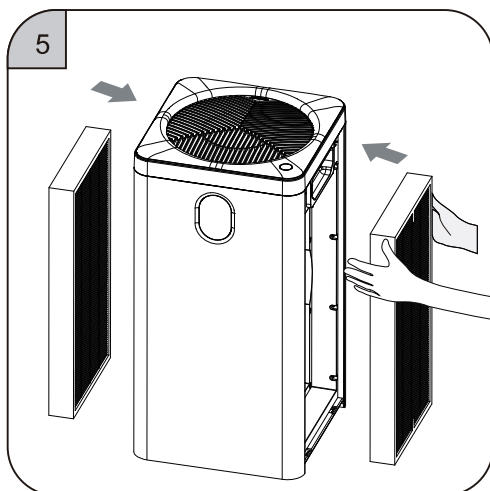

⑤ Installa il nuovo filtro

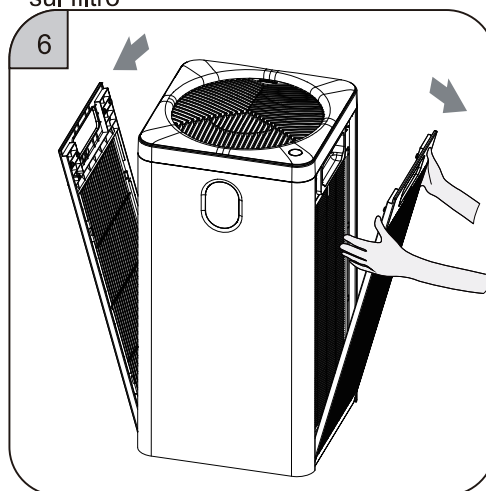

⑥ Installare il coperchio del filtro e ripristinare la durata del filtro (vedere il funzionamento del pulsante di ripristino della durata del filtro a pagina P7 per i dettagli).

IT

Sostituzione del sensore

Sostituzione del sensore (i non professionisti non funzionano)

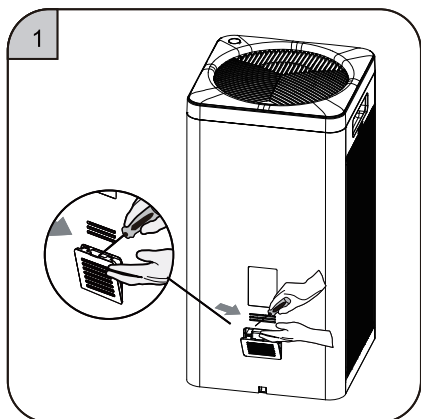

① Fare leva sul coperchio del sensore con un cacciavite a forma di "—".

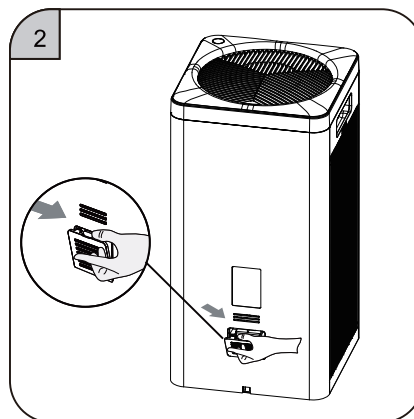

② Rimuovere la copertura.

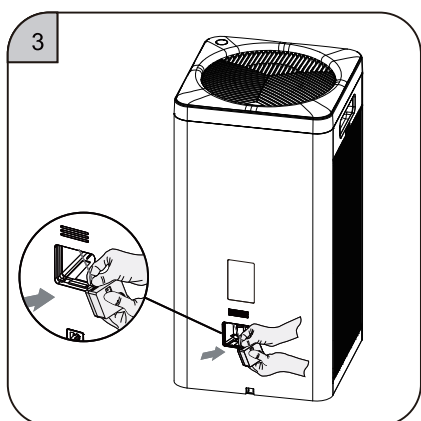

③ Estrarre il modulo sensore tirando l'hardware.

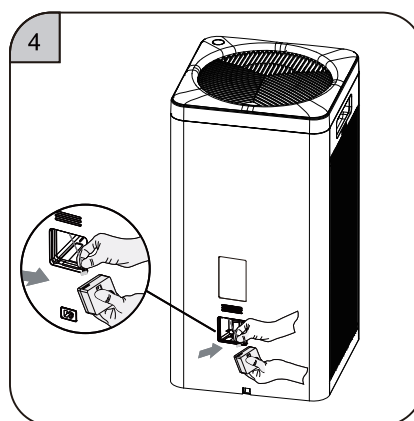

④ Estrarre la morsetteria dal vecchio modulo sensore e sostituirla con un nuovo modulo sensore.

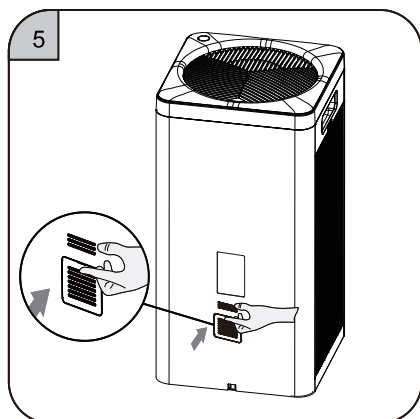

⑤ Reinscrivere il modulo sensore nella cavità della macchina e coprirlo.

IT

Tecnologia e specifiche

Tecnologia e specifiche

Modello	RV550
Tensione nominale	220V - 240V~
Frequenza nominale	50-60Hz
Potenza nominale	50W
Area applicabile	38-66m ²
Rumore	54dB
CADR	305CFM
Peso netto (include filtro)	8kg
Peso lordo	10kg
Dimensioni del prodotto	290x290x575mm
Dimensioni della confezione	370x370x653mm

IT

Visualizzazione in tempo reale della qualità dell'aria

Valore PM2,5	qualità dell'aria	Qualità dell'aria	Weed-Speed
0-35	Eccellente	verde	1
36-75	bene	Blu	2
75-115	inquinamento luminoso	Giallo	3
>115	forte inquinamento	Rosso	4

Problemi comuni e soluzioni

Sintomo	Cause possibili	Metodi di obviation
Il prodotto non funziona correttamente	<ol style="list-style-type: none">1. problema di connessione2. Il coperchio del filtro non è posizionato correttamente	<ol style="list-style-type: none">1. Controllare : se la spina è inserita nella presa; se il pulsante "On / Off" è stato attivato2. Reinstallare il filtro
L'aria fresca non può essere emessa senza problemi dall'uscita dell'aria	<ol style="list-style-type: none">1. L'imballaggio di plastica del nuovo filtro non è stato rimosso.2. L'uscita dell'aria è bloccata da corpi estranei	<ol style="list-style-type: none">1. Rimuovere l'imballaggio di plastica2. Rimuovere i corpi estranei
Cattiva rimozione degli odori	<ol style="list-style-type: none">1. La qualità dell'aria nella stanza è molto scarsa.2. Il filtro a carboni attivi ad alta efficienza si guasta a causa di fattori ambientali.3. La stanza supera l'area applicabile di questo prodotto.	<ol style="list-style-type: none">1. aprire le finestre per favorire la circolazione dell'aria.2. sostituire il filtro al carbone attivo ad alte prestazioni.
emette rumori anomali durante il funzionamento	<ol style="list-style-type: none">1. L'ingresso o l'uscita dell'aria è ostruita da oggetti estranei.2. Gli oggetti estranei cadono nel condotto dell'aria	<ol style="list-style-type: none">1. Rimuovere oggetti estranei.2. Rimuovere oggetti estranei.

I problemi più frequenti su questo prodotto sono elencati qui. Se non riesci a trovare la soluzione al tuo problema, contattare il nostro servizio di assistenza post-vendita.

Se hai una domanda che non è elencato sopra o hai un'altra domanda che vorresti consultare.

Puoi fare quanto segue:

1. Contatta il venditore di Amazon con il tuo numero d'ordine, ad esempio: **113-0965983-348xxxx**

Quindi riceverai tutto l'aiuto entro 24 ore

2. Contatta l'e-mail ufficiale del nostro marchio: **info@rovacs.com**

Ancora una volta, ti daremo una risposta soddisfacente entro 24 ore

Grazie per la pazienza e il supporto!

IT

Garanzia

Periodo di garanzia

Modello	Periodo di garanzia	Periodo di garanzia per Parte
RV550	1 anno (solo per uso domestico)	1 anno

1. Questo prodotto ha superato severi controlli di qualità
2. Durante il periodo di garanzia, la società sarà responsabile della manutenzione gratuita in caso di guasti alle prestazioni o alle funzioni durante il normale utilizzo. Verrà fornita una sostituzione se non può essere riparata.

Forniremo servizi di manutenzione a pagamento, se il guasto della macchina è causato dai seguenti motivi

- 1) Si verifica dopo il periodo di garanzia.
- 2) Causato da un'applicazione impropria
- 3) Causato riparando privatamente nel centro di assistenza-vendita o agente non designato dalla nostra azienda
- 4) Causato da alimentazione non conforme o presa di scarsa qualità (non coperta da garanzia)
- 5) Danni causati da calamità naturali

IT

INHOUD













Veiligheidswaarschuwingen.....	76
Productcomponenten.....	77
Eigenschappen.....	78
Instructies.....	79
Weergavestatus.....	81
Weergavesymbolen en betekenissen.....	82
Knopbediening.....	82
Het gebruik en de instructies van de afstandsbediening.....	83
Reiniging en onderhoud.....	84
Filter vervangen.....	85
Sensor vervangen.....	86
Technologie en specificaties.....	87
Veelvoorkomende problemen en oplossingen.....	88
Garantie.....	89

NL

Veiligheidswaarschuwingen

U moet de volgende veiligheidsmaatregelen in acht nemen en de relevante instructies zorgvuldig lezen wanneer u dit product gebruikt!

 WAARSCHUWING			
 VERBODEN	<p>Het is verboden om stokken of andere metalen voorwerpen bij de luchtuitlaat of opening te plaatsen. Anders kan het interne onderdelen raken en een elektrische schok of schade veroorzaken.</p>	 VERBODEN	<p>Gebruik geen oplosmiddelen zoals benzeen of verdunner om de luchtreiniger te reinigen, vermijd contact met insecticidesprays. Anders kan de luchtreiniger schade of zelfs kortsluiting veroorzaken, wat kan leiden tot elektrische schokken of brand.</p>
 VERBODEN	<p>Het is verboden om stroom te gebruiken boven de gespecificeerde waarde van aangesloten apparatuur. Er kan alleen 220 V AC worden gebruikt. Gebruik een universeel stopcontact, anders kan een apparaat dat een bepaalde waarde overschrijdt, oververhitting en brandongelukken veroorzaken.</p>	 VERBODEN	<p>Gebruik de luchtreiniger niet op plaatsen met vette deeltjes. Zo kan de luchtreiniger in de keuken breken en schade veroorzaken. Dit product mag niet worden gebruikt als ventilatie of afzuigingsapparaat.</p>
 VERBODEN	<p>Het is verboden om het netsnoer en het stopcontact te beschadigen. Bind de draden niet samen voor gebruik. Gebroken draden kunnen elektrische schokken, kortsluiting of brand veroorzaken. Snijd, wijzig, draai of trek niet aan de draden. Plaats geen zware voorwerpen op het stopcontact.</p>	 VERBODEN	<p>Gebruik deze luchtreiniger niet in ruimtes met ontsmetting insecticide. Chemische resten kunnen zich ophopen in de machine en vervolgens uit de luchtuitlaat vrijkomen en de gezondheid in gevaar te brengen. Na het gebruik van insecticiden de ruimte eerst goed ventileren met behulp van deze luchtreiniger.</p>
 VERBODEN	<p>Het is verboden om deze luchtreiniger zonder toestemming te demonteren of aan te passen. Ongeautoriseerde demontage of wijziging kan elektrische schokken, defecten of brandongevallen veroorzaken.</p>	 VERBODEN	<p>Zorg ervoor dat de stroom is losgekoppeld voordat u gaat reinigen. Anders kan de luchtreiniger plotseling werken, wat een elektrische schok en oververhitting en zelfs brand kan veroorzaken.</p>

 WAARSCHUWING			
 Belangrijk	<p>Raak de stekker niet met natte handen aan. Anders kan er een elektrische schok ontstaan.</p>	 Belangrijk	<p>Gebruik deze luchtreiniger niet op hoge temperatuur, bij vochtigheid of op plaatsen waar het lichaam nat wordt. Bijvoorbeeld de badkamer. Anders kan dit leiden tot elektrische schokken of brand.</p>
 Belangrijk	<p>Laat het apparaat niet nat worden. Anders kan dit leiden tot elektrische schokken en brandongevallen als gevolg van kortsluiting.</p>	 Belangrijk	<p>Laat geen vluchtige stoffen of brandbare materialen, zoals tabak of vonken, in de machine terechtkomen. Anders kan er brand ontstaan.</p>
 Belangrijk	<p>Maak de stekker regelmatig schoon. Als zich stof ophoopt op de stekker, kan het vocht het isolerende gedeelte beschadigen en brand veroorzaken.</p> <ul style="list-style-type: none"> Trek de stekker eruit en veeg deze af met een droge doek. Gebruik geen natte doek! Ontkoppel het als het lange tijd niet wordt gebruikt. 	 Belangrijk	<p>Houd de stekker vast en niet aan het snoer als u de stekker uit het stopcontact trekt. Als er direct aan de draad wordt getrokken, kan dit kortsluiting veroorzaken of de draad beschadigen en brand of elektrische schokken veroorzaken.</p>
 Belangrijk	<p>Voordat u de luchtreiniger start Steek de stekker volledig in het stopcontact. Als het niet volledig wordt geplaatst, kan dit elektrische schokken, oververhitting en zelfs brandongelukken veroorzaken.</p> <ul style="list-style-type: none"> Gebruik geen beschadigde stekkers of een loszittend stopcontact 	 Belangrijk	<p>Als je deze luchtreiniger samen met een elektrische kachel gebruikt, moet de ruimte geventileerd worden. Anders kunnen er ongelukken met koolmonoxidevergiftiging plaatsvinden. Deze luchtreiniger kan geen koolmonoxide verwijderen</p>
 WAARSC HUWING	<p>Als deze luchtreiniger storing veroorzaakt in radio- of tv-ontvangst, probeer dan een of meer van de volgende maatregelen om de storingslijn te corrigeren:</p> <ul style="list-style-type: none"> Pas de ontvangstantenne opnieuw aan of draai deze opnieuw. Vergroot de afstand tussen de luchtreiniger en de radio / tv-ontvanger Sluit deze luchtreiniger en ontvanger aan op verschillende uitgangen Als u hulp nodig heeft, neem dan contact op met de dealer of een professionele radio / tv-monteur 	 WAARSC HUWING	<p>Houd bij het verplaatsen van het apparaat altijd de handgrepen aan beide zijden van de apparaat vast. Als u het voorpaneel vasthoudt tijdens het verplaatsen van dit product, kan het paneel eraf vallen, waarna het apparaat valt. Er kan persoonlijk letsel optreden.</p>
 WAARSC HUWING	<p>Om een goed circulatie-effect in het werkproces te bereiken, moet de afstand van de luchtinlaat / -uitlaat tot het obstakel niet minder dan 35 cm bedragen.</p>	 WAARSC HUWING	<p>Kinderen zonder toezicht en gehandicapten mogen dit product niet gebruiken en mogen er niet mee spelen.</p>

WAARSCHUWING: Om het risico op brand of elektrische schokken te verkleinen, mag u deze luchtreiniger niet gebruiken met een solid-state snelheidsregelaar ”
 Gebruik geen enkele luchtreiniger met een beschadigd snoer of stekker. Gooi de luchtreiniger weg of stuur hem terug naar een erkend servicecentrum voor onderzoek en / of reparatie.
 Laat het snoer niet onder vloerbedekking lopen. Bedek het snoer niet met vloerkleden, lopers of soortgelijke bedekkingen. Leg het snoer niet onder meubels of apparaten. Leg het snoer uit de buurt van verkeersgebieden en waar niemand erover kan struikelen.

Opmerking: Als het netsnoer is beschadigd, moet het worden vervangen door professionals van de onderhoudsafdeling van de fabrikant of een soortgelijke afdeling om gevaar te voorkomen; De garantie van het bedrijf is ongeldig als productschade is veroorzaakt door oneigenlijk gebruik.



Productcomponenten

Productcomponent en naam

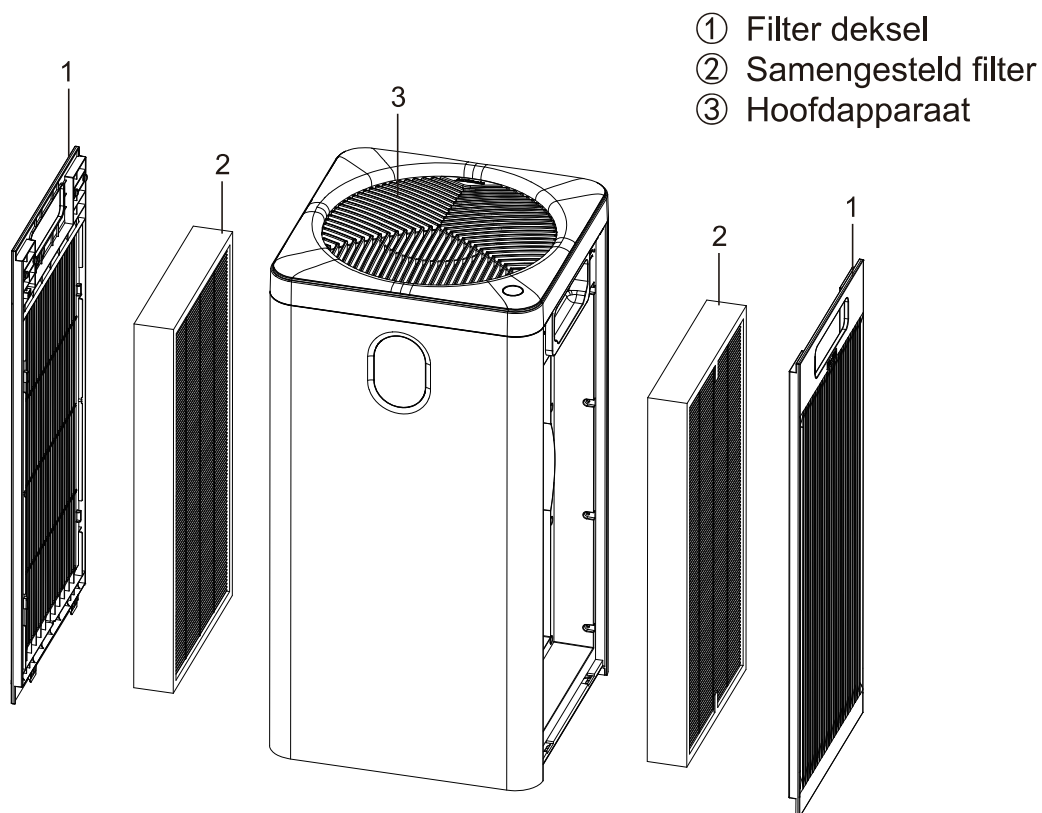

NL

Verpakkingsinhoud

De afbeelding die hier wordt weergegeven, is slechts indicatief. Als er inconsistentie is tussen de afbeelding en het daadwerkelijke product, is het daadwerkelijke product bepalend.

RV550 Hoofdapparaat	1 Stuk
Samengesteld filter	2 Stuks (Geplaatst in het apparaat)
Stroomkabel	1 Stuk (Geplaatst in het apparaat)
Gebruiksaanwijzing	1 Stuk

Eigenschappen

Functies

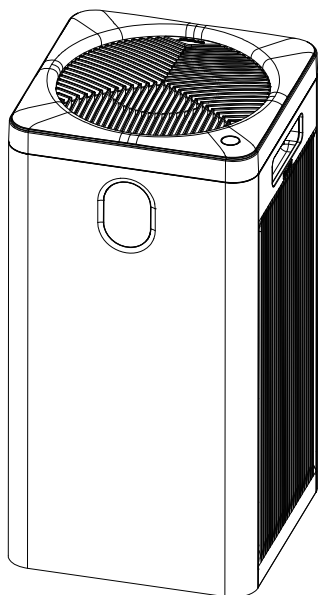

- Efficiënte zuivering van PM2,5, rook, pollen en andere vervuilende deeltjes
- Efficiënt zuiveren van gasvormige schadelijke stoffen
- Ontwerp met 5 snelheden
- Tijdstelling
- Filtervervangingsweergave
- Uitgerust met handmatige, automatische en slaapmodus
- Bewaking binnentemperatuur- en vochtigheidssensor
- Kinderslot functie
- Real-time weergave van PM2.5-waarde

NL

Unieke zuiveringstechnologie

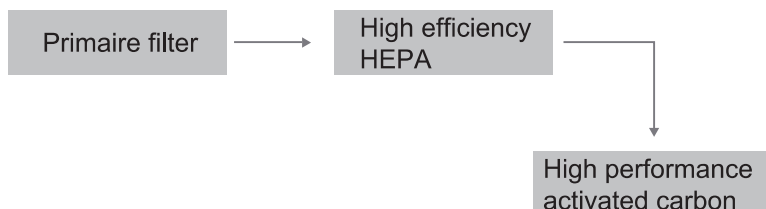

Primaire filter	Onderschept haar, vezelvlies, grote deeltjes, huidschilfers, enz.
HEPA	Filter op efficiënte wijze deeltjes zo klein als 0,1 micron, zoals PM2,5, rook, pollen, mijten, enz.
High performance activated carbon	Het gebruik van hoogwaardige materialen op koolstofbasis, met een activeringsbehandeling bij hoge temperatuur, kan gasvormige schadelijke verontreinigingen efficiënt zuiveren.

[Opmerking] Het primaire filter, HEPA en HPAC, zijn gecombineerd in hetzelfde filter.

Instructies

Instructies

 **Let op**

- Alle filters zijn inbegrepen in deze luchtreiniger.
- Zorg ervoor dat het filter correct is geïnstalleerd.
- Zorg ervoor dat de zijkant van het filterhandvat naar u toe is gericht.

Installeer het filter

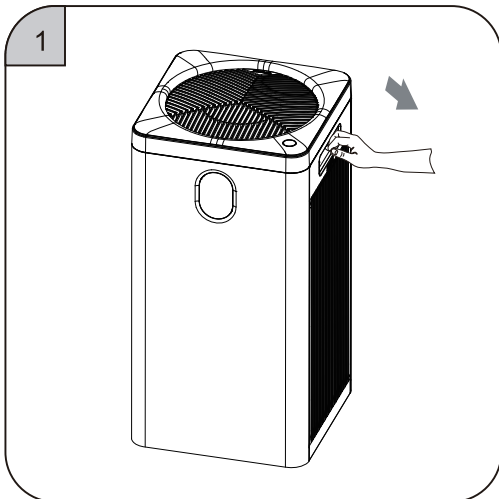

① Leg uw hand op de greep van het filterdeksel en trek dit er voorzichtig uit

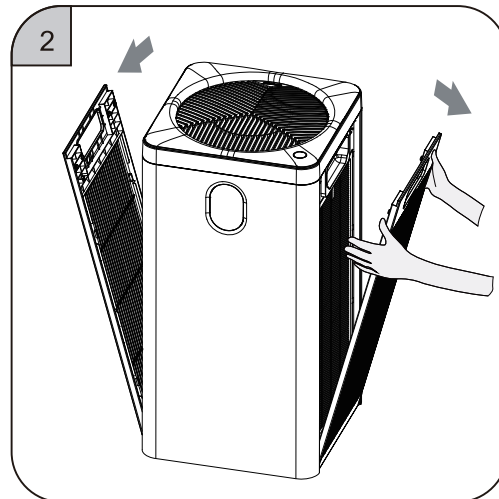

② Verwijder het filterdeksel naar boven toe.

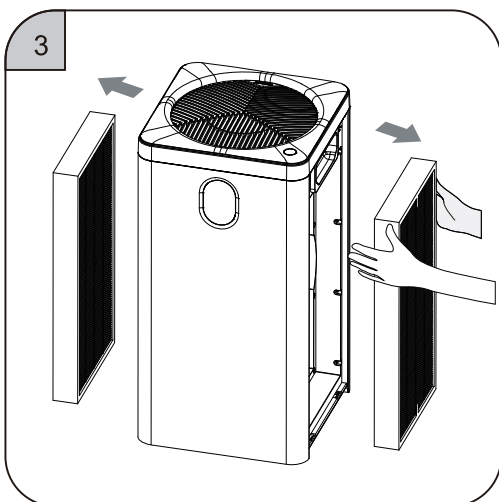

③ Verwijder het nieuwe filterscherm met plastic folie in de machine.

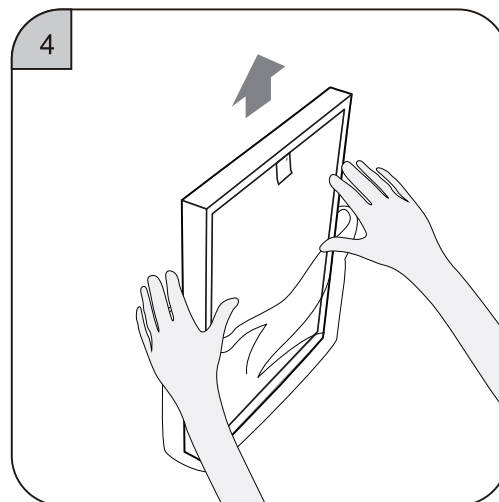

④ Verwijder alle verpakkingsfolie van het filter.

NL

Instructies

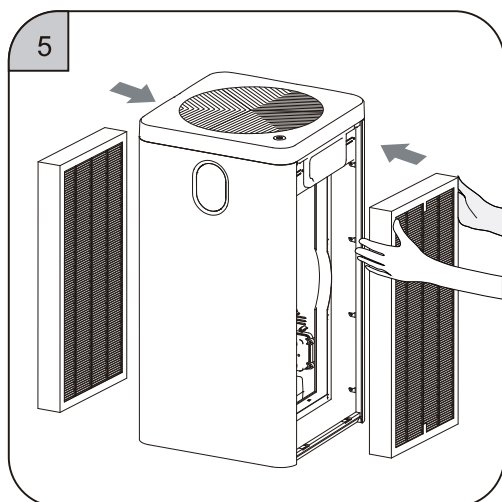

⑤ Installeer het filter

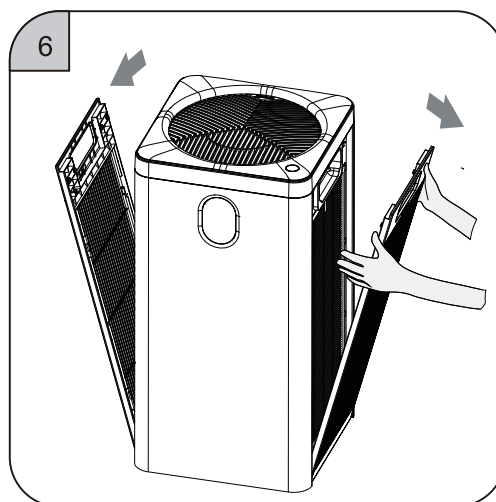

⑥ Installeer het filterdeksel

Aan de slag

NL

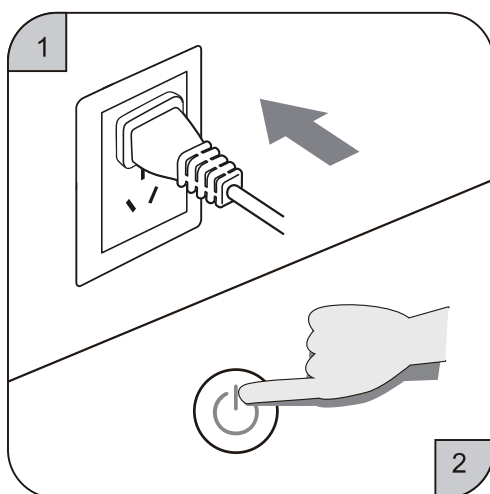

① Wanneer ingeschakeld, geeft de zoemer een geluid af.

② Raak de aan / uit-schakelaar aan om deze in te schakelen.

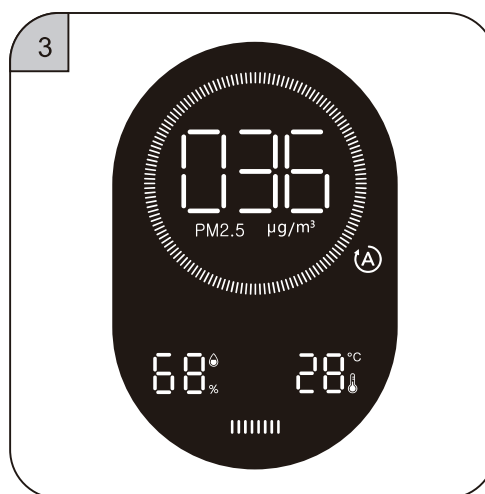

③ Het scherm licht op en de machine komt in werkende staat.

Weergavestatus

Weergave staat



PM2.5

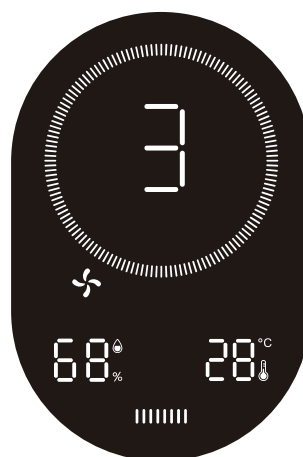

Windsnelheid



Timing opstart staat

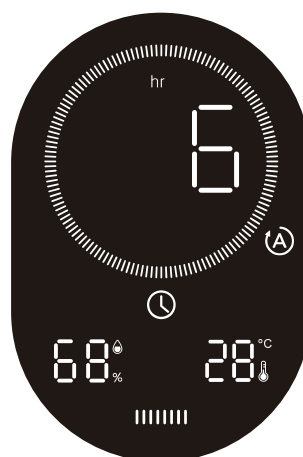

Timing uitschakel staat



Als de resterende tijd minder dan 1 uur is, worden de minuten weergegeven



Slapstand

NL

Weergavesymbolen en betekenissen

Weergave Symbolen en Betekenissen

Symbool	Symbool Naam	Betekenis
	Automatische modus	Als het symbool brandt, geeft het de automatische modus aan en wordt de windsnelheid automatisch geselecteerd op basis van de milieuvervuiling.
	Slaapstand	Als het symbool brandt, geeft het de slaapmodus aan. Het scherm is volledig uitgeschakeld behalve dit symbool, en dit symbool zal ook na 10 seconden weer uit gaan.
	Kinderslot	Dit symbool geeft aan dat het kinderslot is ingeschakeld. Alle sleutels zijn onbruikbaar.
	Timing	Als het symbool brandt, is de timingfunctie ingeschakeld; als het symbool uit is, is de timingfunctie uitgeschakeld.
Filter levensduur	Filter levensduur	Het symbool wordt met één frame verminderd voor elke 375 uur verkorting van de levensduur van het filter. Het zal knipperen om de gebruiker eraan te herinneren het filter te vervangen met een nieuwe als het filter nog 150 uur meegaat.

Knopbediening

Symbool	Naam	Betekenis
	Aan/uit knop	<p>Raak in de uitschakelstatus de schakelaar / bedieningsmodusknop aan om de l uchtreiniger in te schakelen. Houd 3 seconden ingedrukt om uit te schakelen.</p> <p>Raak in de ingeschakelde toestand de schakelaar / bedieningsmodusknop aan om de bedieningsmodus te wijzigen. 6 windsnelheidsstanden in totaal: 1-2-3-4-5-automatisch.</p> <p>Standaardstatus inschakelen Na het inschakelen staat het standaard in de automatische modus, luchtvochtigheidsbereik: 25% - 95%, temperatuurweergavebereik: - 9 °C - 99 °C ; In de automatische modus selecteert de windsnelheid automatisch de overeenkomstige snelheidsmodus op basis van de mate van vervuiling.</p>

NL

Het gebruik en de instructies van de afstandsbediening

Afstandsbediening

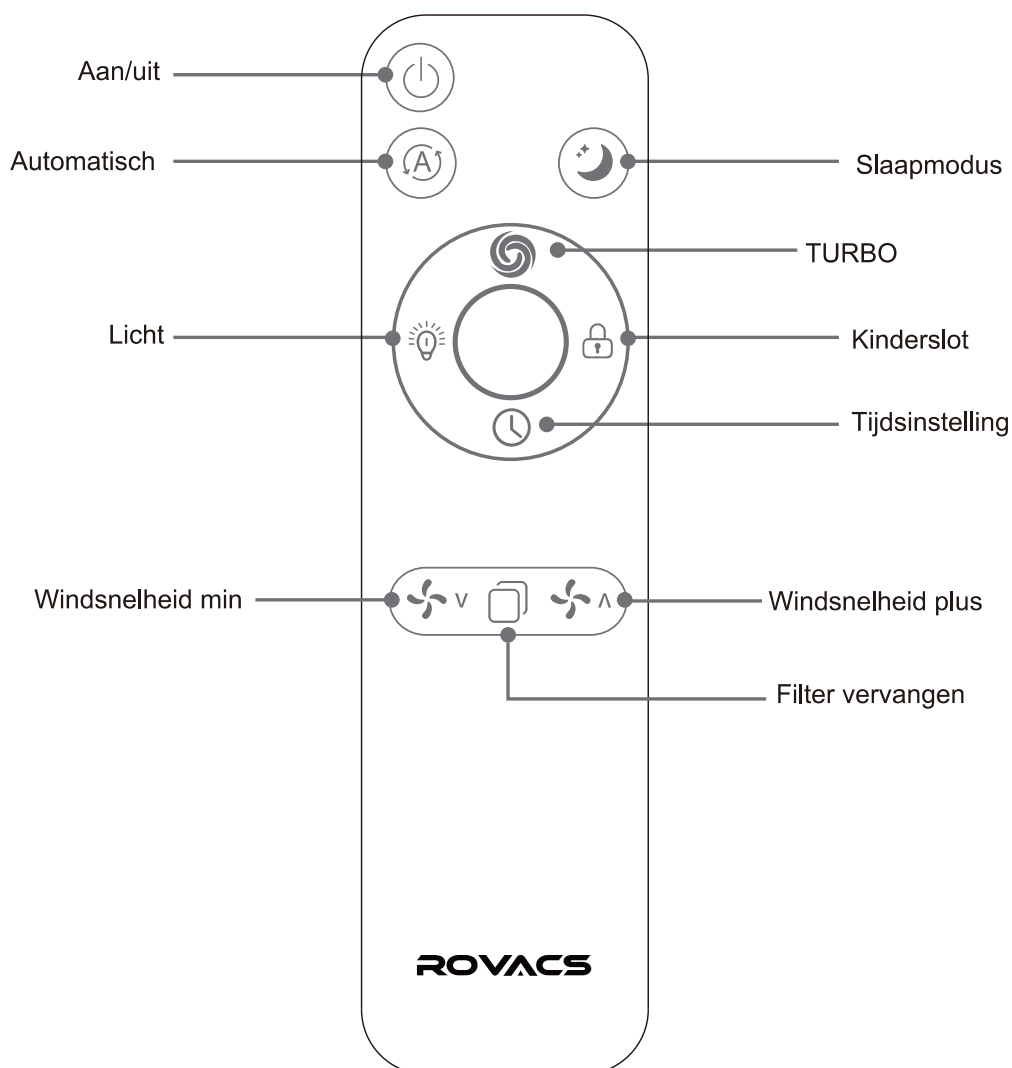

NL

Tips

1. Verwijder de elektrische isolatieplaat van de afstandsbediening voordat u deze voor het eerst gebruikt
2. Het wordt aanbevolen de afstandsbediening niet meer dan 6 meter van de machine te laten bevinden bij gebruik
3. Licht uit functie:
Druk in de ingeschakelde toestand op de lichttoets. Het display wordt cyclisch in drie modi geschakeld: licht- donker- uit. In de uit-stand blijven de andere functies ongewijzigd.
4. Timing-functie:
Druk in de aan-stand op de timerknop om de timing van het afsluiten in te stellen. Druk in de uitschakelstatus op de timerknop om de timing voor opstarten in te stellen.

Reiniging en onderhoud

Reiniging en Onderhoud

Het apparaat moet worden losgekoppeld voordat u dit reinigt

1. Reinig de behuizing

(1) gebruik een zachte doek om vlekken weg te vegen.

(2) Doe een geschikte hoeveelheid mild schoonmaakmiddel op een zachte doek om hardnekkige vlekken weg te vegen.

Opmerking:

Kras tijdens het onderhoud niet met harde voorwerpen op de behuizing.

Verwijder de voorklep volgens de instructies, beschadig de machineonderdelen niet.

2. Vervang en reinig het filter

(1) Het ingebouwde programma herinnert u eraan om het filter te vervangen. Vanwege de verschillende niveaus van verontreiniging verschilt de levensduur van het filter echter per geval.

Vervang het filter op tijd in overeenstemming met het geluid en de geur die door de machine worden geproduceerd.

(2) Wanneer stof zich ophoopt op het oppervlak van het composietfilter, kan een stofzuiger worden gebruikt om het oppervlaktestof te reinigen om de levensduur van het filter te verlengen. (Om de maand schoonmaken; niet met de hand wassen)

OPMERKING:

Afhankelijk van verschillende gebruiksmethoden en plaatsen (bijvoorbeeld gezinnen met meer rokers) kan de filtervervangingscyclus worden verkort; vervang het filter als het niet effectief werkt.

Gooi het gebruikte filter weg als niet-brandbaar afval.

Filter vervangen

Het filter vervangen

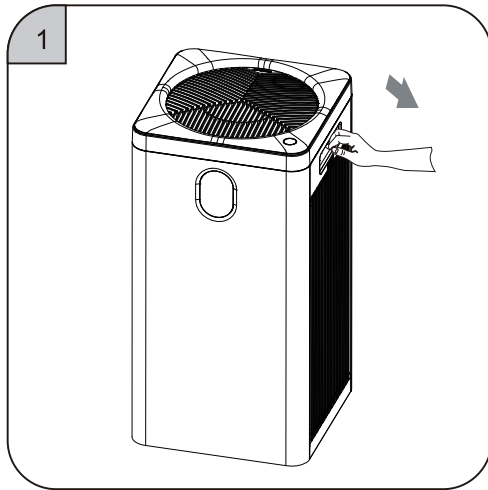

① Leg uw hand op de greep van het filterdeksel en trek dit er voorzichtig uit

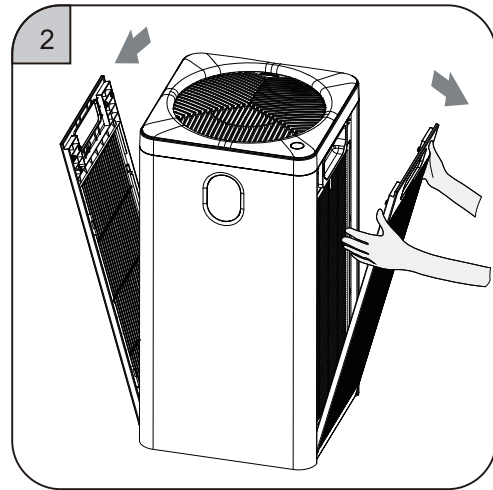

② Verwijder het filterdeksel naar boven toe.

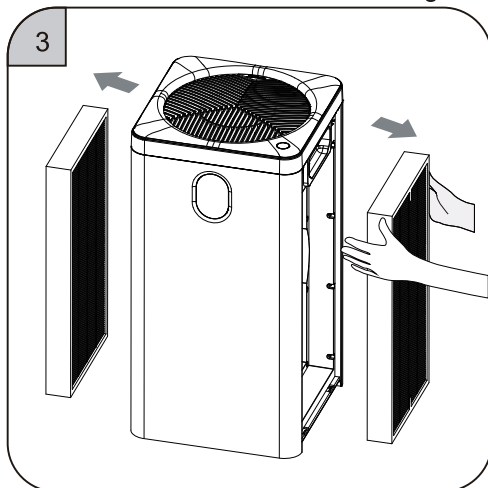

③ Verwijder het nieuwe filterscherm met plastic folie in de machine.

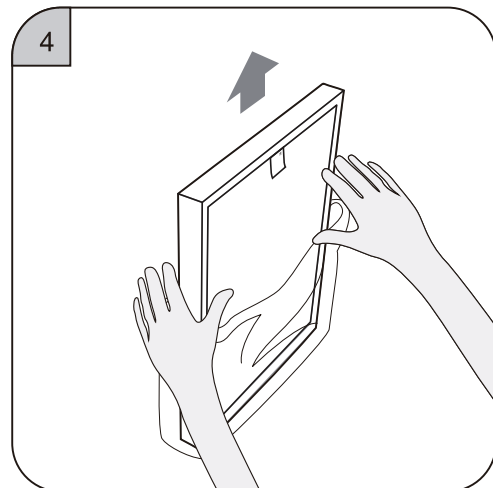

④ Verwijder alle verpakingsfolie van het filter.

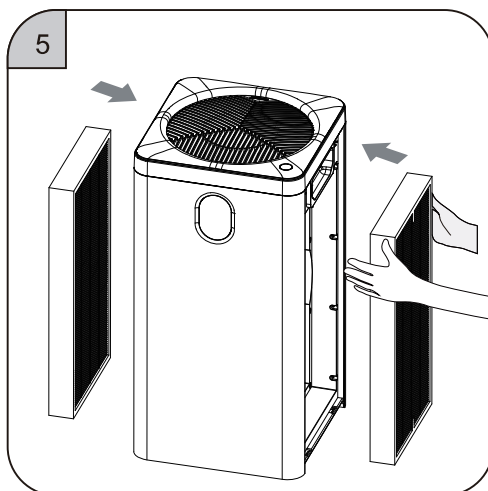

⑤ Installeer het filter

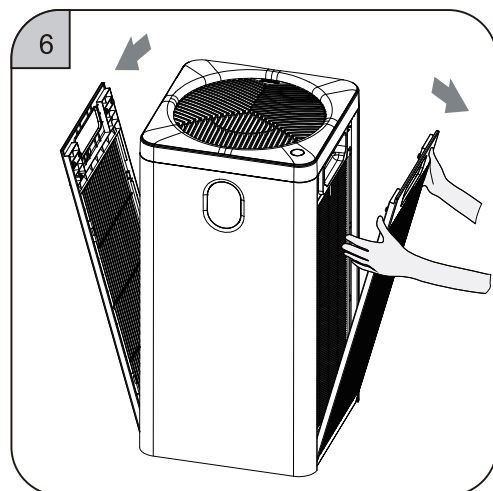

⑥ Installeer het filterdeksel

NL

Sensor vervangen

Vervanging van de Sensor (Alleen door professionals)

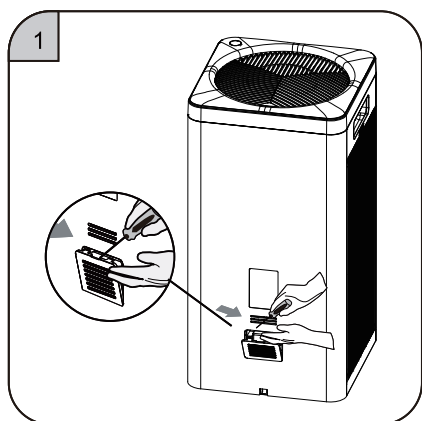

① Wrik de sensorkap los met een “—” vormige schroevendraaier.

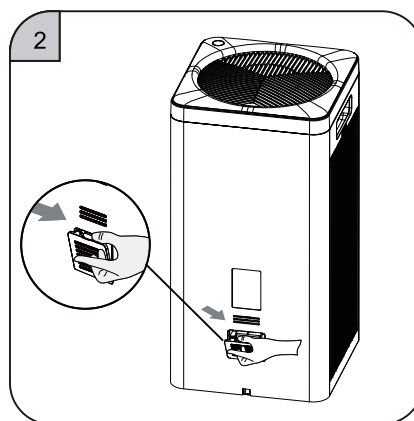

② Verwijder de kap

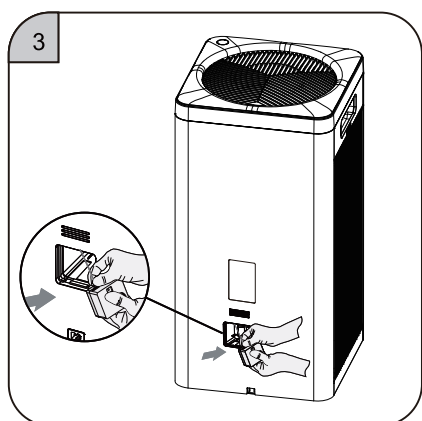

③ Trek de sensormodule eruit door aan de hardware te trekken.

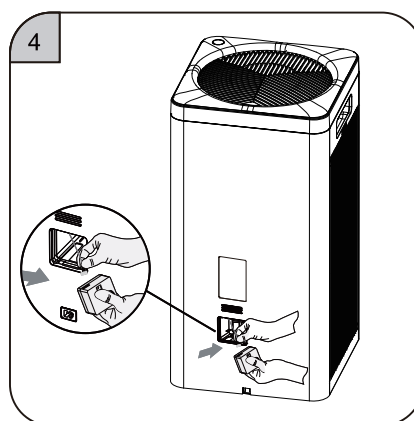

④ Trek het klemmenblok uit de oude sensormodule en vervang deze door een nieuwe sensormodule.

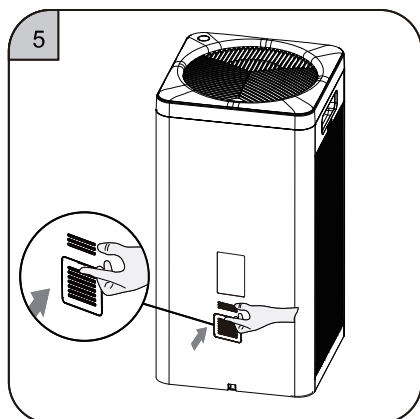

⑤ Plaats de sensormodule terug in de machineholte en dek deze af.

NL

Technologie en specificaties

Technologie en Specificaties

Model	RV550
Nominale spanning	220V - 240V~
Nominale Frequentie	50-60Hz
Nominaal vermogen	50W
Toepasbaar gebied	38-66m ²
Geluidsniveau	54dB
CADR	305CFM
Nettogewicht (inclusief filter)	8kg
Brutogewicht	10kg
Product Afmetingen	290x290x575mm
Verpakking Afmetingen	370x370x653mm

Real-time weergave van luchtkwaliteit

NL

PM2.5 waarde	Luchtkwaliteit	Luchtkwaliteit indicator	Windsnelheid
0-35	Uitstekend	Groen	1
36-75	Goed	Blauw	2
75-115	Lichte vervuiling	Gee	3
>115	Zware vervuiling	Rood	4

Veelvoorkomende problemen en oplossingen

Symptoom	Mogelijke oorzaak	Obviation Methods
Het product werkt niet naar behoren	<ol style="list-style-type: none">1. Verbindingsprobleem2. Filterdeksel is niet goed geplaatst	<ol style="list-style-type: none">1. Controleer : of de stekker in het stopcontact zit; of de "Aan / Uit" -knop is ingeschakeld2. Installeer het filter opnieuw
Verse lucht kan niet soepel door de luchtuitlaat worden uitgestoten	<ol style="list-style-type: none">1. De plastic verpakking van het nieuwe filter is niet verwijderd.2. De luchtuitlaat is geblokkeerd door uitwendige voorwerpen	<ol style="list-style-type: none">1. Verwijder de plastic verpakking2. Verwijder de uitwendige voorwerpen
Slechte geurverwijdering	<ol style="list-style-type: none">1. De luchtkwaliteit in de kamer is erg slecht.2. Het HEPA filter werkt niet door omgevingsfactoren3. De kamer is groter dan het toepasselijke oppervlak van dit product.	<ol style="list-style-type: none">1. Open de ramen om de luchtcirculatie te bevorderen2. Vervang het HPAC filter
Het apparaat maakt abnormale geluiden	<ol style="list-style-type: none">1. De luchtinlaat of -uitlaat is geblokkeerd door externe voorwerpen.2. Externe voorwerpen vallen in het luchtkanaal	<ol style="list-style-type: none">1. Verwijder externe voorwerpen.2. Verwijder externe voorwerpen.

De meest voorkomende problemen met dit product worden hier vermeld. Als u de oplossing voor uw probleem niet kunt vinden, neem dan contact op met onze klantenservice.

Als u een probleem heeft dat hierboven niet wordt vermeld, of u heeft een ander probleem waarover u informatie zou willen hebben,

NL

dan kunt u het volgende doen:

1. Neem contact op met de Amazon-verkoper met uw bestelnummer, bijvoorbeeld: **113-0965983-348xxxx**

Dan krijgt u alle hulp binnen 24 uur

2. Neem contact op met het officiële e-mailadres van ons merk: **info@rovacs.com**

Ook hier zullen we u binnen 24 uur een bevredigend antwoord geven

Bedankt voor uw geduld en steun!

Garantie

Garantieperiode

Model	Garantieperiode	Garantieperiode v. onderdelen
RV550	1 jaar (alleen huishoudelijk gebruik)	1 jaar

1. Dit product heeft een strikte kwaliteitscontrole doorstaan.

2. Tijdens de garantieperiode is het bedrijf verantwoordelijk voor het gratis onderhoud als er bij normaal gebruik prestatie- of functiestoringen optreden. Indien niet gerepareerd kan worden, wordt er voor vervanging gezorgd.

We bieden betaalde onderhoudsdiensten als een machinestoring wordt veroorzaakt door de volgende redenen

- 1) Doet zich voor na de garantieperiode.
- 2) Veroorzaakt door onjuiste toepassing
- 3) Veroorzaakt door privé reparatie in een verkoopservicecentrum of agent die niet door ons bedrijf is aangewezen
- 4) Veroorzaakt door een niet-conforme stroomvoeding of een stopcontact van slechte kwaliteit (valt niet onder de garantie)
- 5) Schade veroorzaakt door natuurrampen

NL

ROVACS

Air Purifier

Model Number: RV550