

# ROVACS

## Air Purifier

Model Number: RV320

V2021.0.1

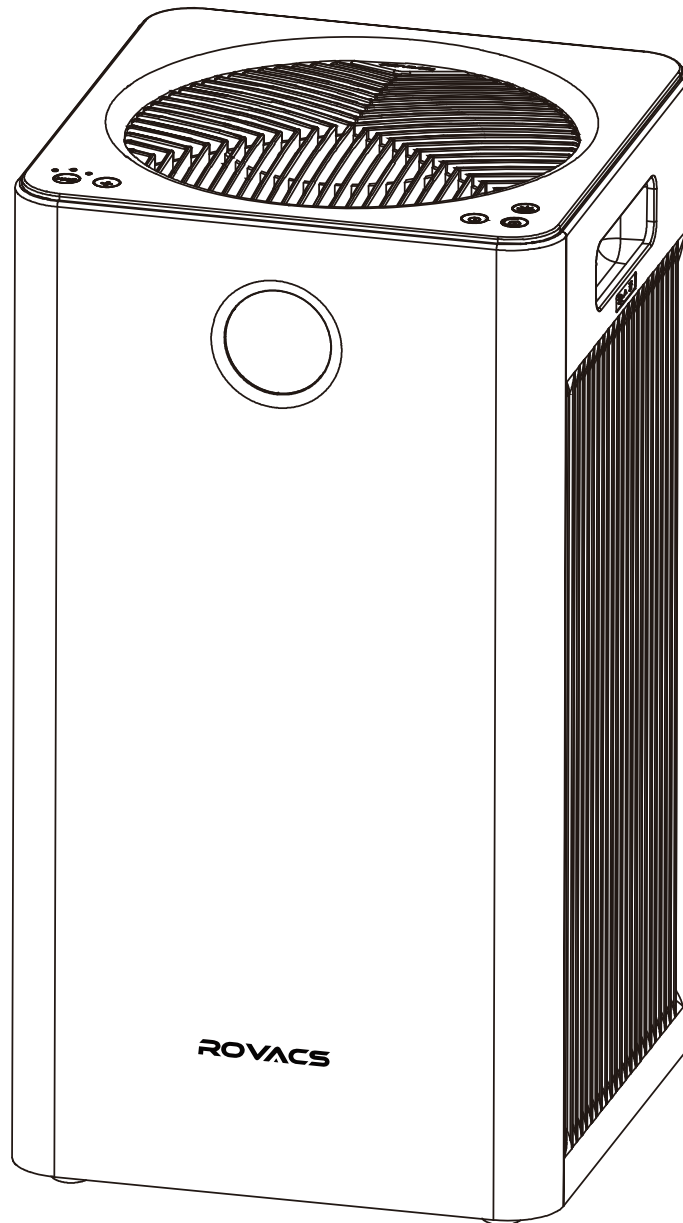

## Instruction Manual



Read and save these instructions





EN	01
FR	15
DE	30
ES	45
IT	60
NL	75











# CONTENTS

Safety Warnings .....	1
Product Component .....	2
Features .....	3
Instructions .....	4
Display State .....	6
Button Operation and Display Symbols .....	7
The Use and Instructions of Remote Control .....	8
Cleaning and Maintenance .....	9
Replacing Filter .....	10
Replacing Sensor .....	11
Technology and Specifications .....	12
Common Problems and Solutions .....	13
Warranty .....	14

# Safety Warning

**You must observe the following safety precautions and read the relevant instructions carefully when using this product!**

 Prohibition	Any content with this mark must be prohibited, otherwise it may cause damage to the product or endanger the user's personal safety.
 Warning	Any content with this mark must be operated in strict accordance with the requirements, otherwise it may cause damage to the product or endanger the user's personal safety.
 Important	Any content with this mark must be paid attention to, otherwise it may cause damage to the product or other losses due to improper use.

 Do not touch the power plug with wet hand.	 Do not block the air inlet/outlet.
 Do not clean or reuse the high efficiency composite mesh.	 Do not use the product in rooms with greasy particles or moisture like shower room.
 Only configured power cable can be used.	 Please remove the dust from the body and power plug periodically.
 Please be careful when cleaning the air purifier. Strong corrosive detergent will damage the surface of the device.	 Do not use the product near or on heat source objects (such as fireplace, heater or places that may be exposed to flammable gas).
 Remove the plug from the power socket when cleaning or not using the machine. Otherwise, it may cause electric shock due to loose connect or cause fire due to short circuit.	 This product is not suitable for the physical disabled, the visual disabled, the mental disabled and children unless the safety responsible person on the spot for supervision and provide guidance.

EN

# Product Component

## Product Component and Name

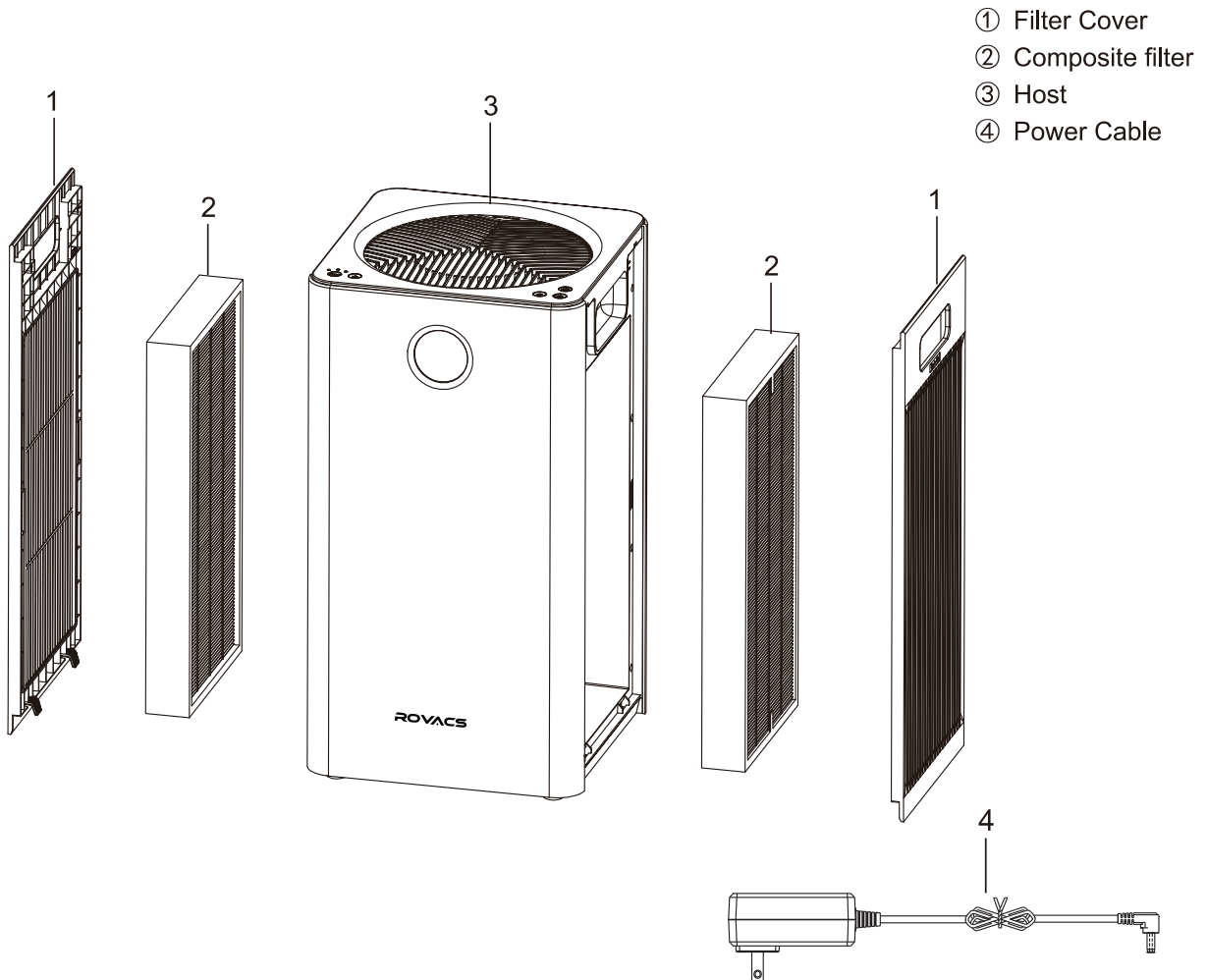

EN

The image shown here is indicative only. If there is inconsistency between the image and the actual product, the actual product shall govern.

## Product Component and Name

RV320 Host	1Set
Composite Filter	2 Sets (Loaded into the machine)
Power Cable	1 Piece
Instruction Manual	1Set

# Features

## Combine Multiple Functions

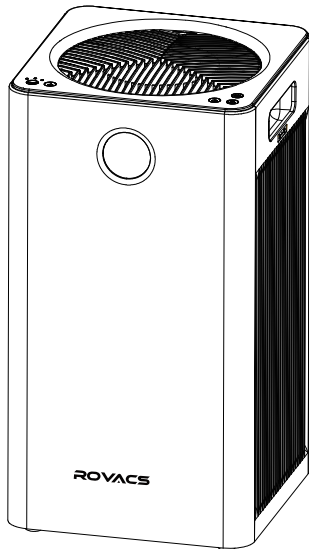

- Efficiently purifier PM2.5, smoke, pollen, and other particulate pollutants.
- Efficiently purify gaseous harmful pollutants.
- 5-speed design.
- Time setting function.
- Filter replacement display.
- Equipped with manual, automatic, and sleep operation modes.
- Child lock function.
- Real-time display of PM2.5 value.

EN

## Unique purification technology

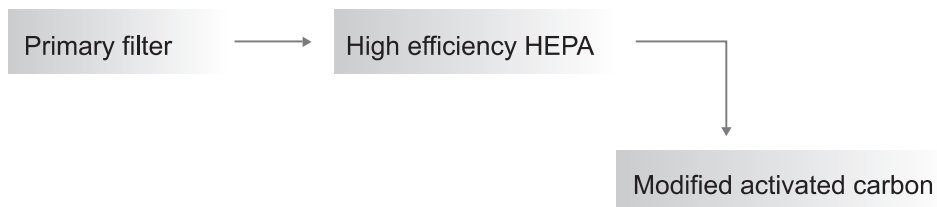

<b>Primary filter</b>	Intercepts hair, fiber fleece, large particles, dander, etc.
<b>HEPA</b>	Filter out particles as small as 0.01 micron, such as PM2.5, smoke, pollen, mites, etc.
<b>High-quality activated carbon</b>	Purify gaseous harmful pollutants with high quality modified activated carbon.

**[Note]** The primary filter, HEPA, and high performance activated carbon are combined in one filter.

# Instructions

## Instructions

### Using Caution

- All filters are included inside this air purifier.
- Please make sure the packaging film on the filter is removed and the filter installed correctly before using.

## Install the Filter

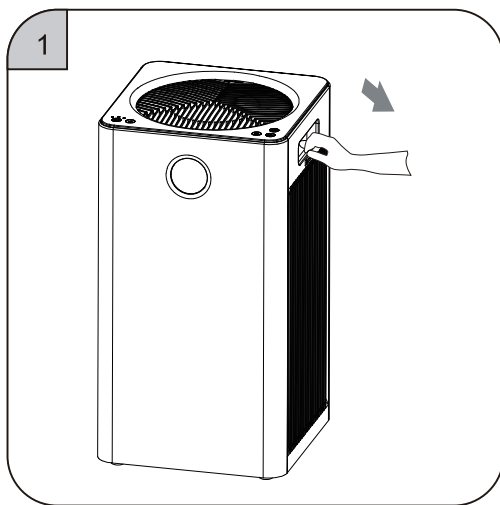

- ① Put your hand on the clasp of the filter cover and pull it out gently.

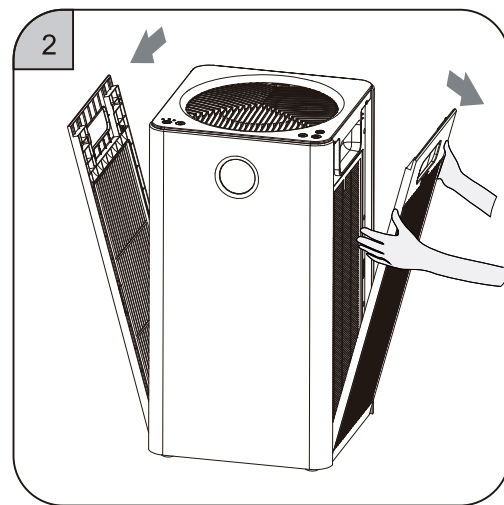

- ② Remove the filter cover upwards

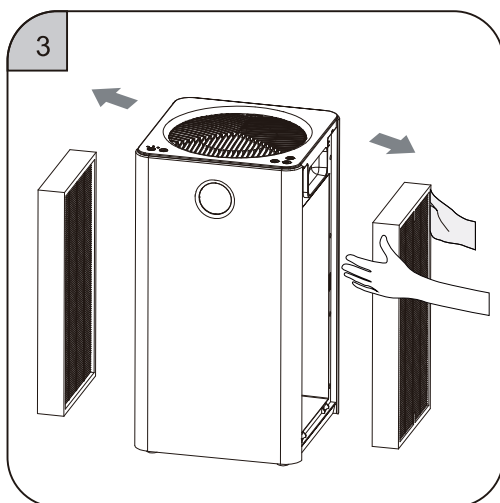

- ③ Take out the new filter screen with plastic film in the machine.

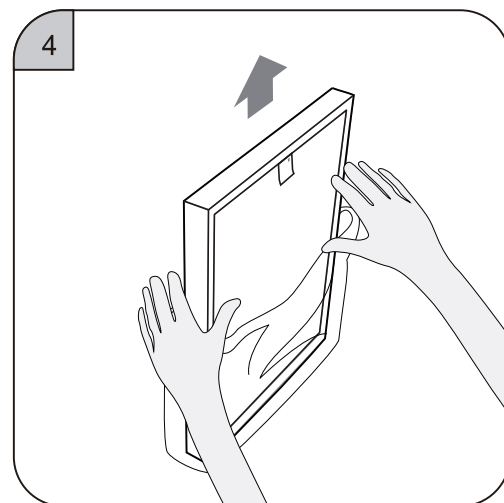

- ④ Remove all packaging film on the filter.



# Instructions

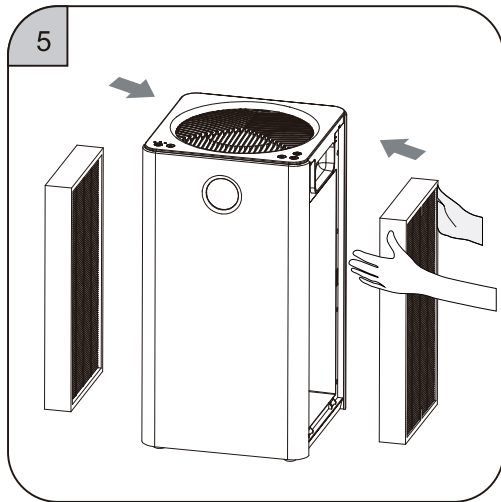

⑤ Install the filter

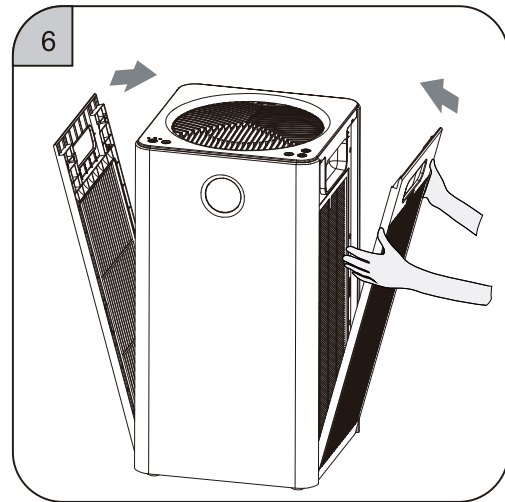

⑥ Install the filter cover

## Getting started

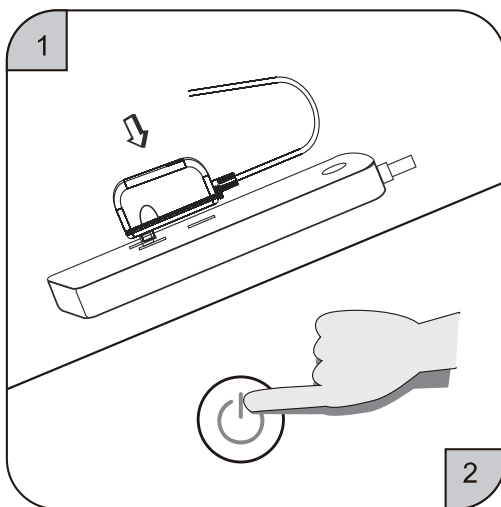

① When powered on, the buzzer gives a "Ding" sound.

② Touch the power switch to turn it on.

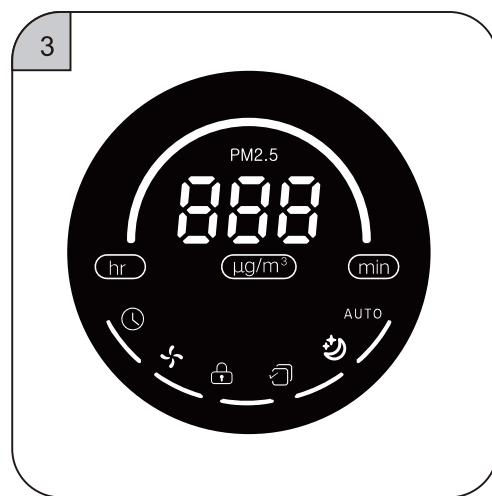

③ The screen lights up and the machine enters into working state.

EN

# Display States

---

## Display States

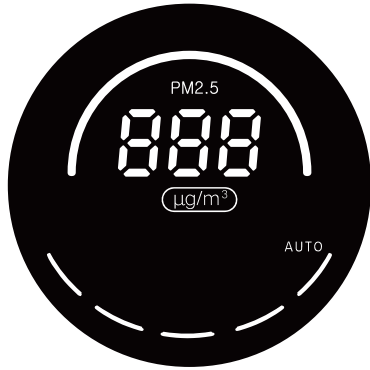

PM2.5 state

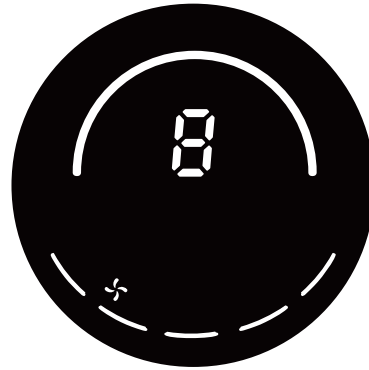

Wind speed state



Timing boot state

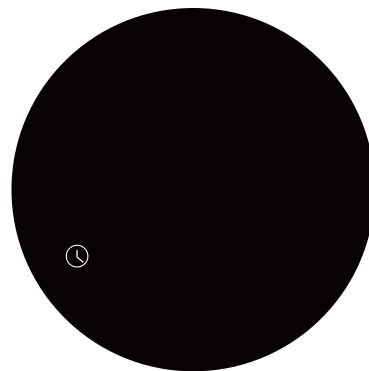

Timing shutdown state

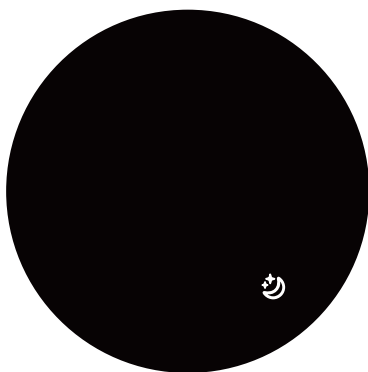







Sleep mode state

EN

# Button Operation and Display Symbols

## Display Symbols and Meanings

Symbols	Symbol Names	Meanings
	ON/OFF	In the standby state, tapping the button will turned on the purifier. In the power-on state, tapping the button will shut down the purifier.
	Mode	In the power-on state, tapping the Mode button will circularly switch the machine into: Sleep mode → Manual mode → Automatic mode → Sleep mode.
AUTO	Automatic Mode	In the power-on state, tap the Mode button can switch to Automatic mode, and the Automatic symbol and Automatic mode indicator in key board will light on. The machine will automatically adjusts to the corresponding wind speed gear according to the PM2.5 particle value detected by the internal sensor (see p12 for the corresponding relationship).
	Sleep Mode	In the power-on state, after switching to Sleep mode by tapping the Mode button, the fan will run at 1 speed, the sleep mode indicator and sleep mode symbol will light on, and the digital display is off. After 10 seconds, the sleep mode indicator and sleep mode symbol will light off. In sleep mode, tapping any button other than the ON/OFF can wake up the sleep mode.
	Child Lock	In the power-on state, long press the Mode and the Wind Speed button for 3 seconds at the same time, the child lock function will activated with the Child Lock symbol on the display screen lights up, all other buttons can not be operated; After pressing the mode key and wind speed key for 3 seconds at the same time again, the child lock function will be exited with the Child Lock symbol on the display screen light off and other buttons can be operated.
	Wind Speed	In the power-on state, tap the Mode button can switch to manual mode, and the Wind Speed symbol and manual mode indicator light will on. After tapping the Wind Speed button, the machine will cycle in the "1-2-3-4-5-1" gears of wind speed.
	Timing Setting	In the power-on state, the current timing status will displayed after one tap on the Timing Setting button and it will light on. If there is no time setting, "00" and "min" will be displayed in the middle of the digital screen. If there is a timing setting, the remaining time of the current timing in units of 1 hour will display in the screen. Each tap on the Timing Setting button will switch the display content in the screen from the current setting. 3 seconds after you tapping, it will switch back to the PM2.5 value display. If you continue to tap within 3 seconds, it will enter the timing setting state. In standby state, the button can be used to set the start-up time; In the power-on state, the button can be used to set the shutdown time. Shut down and start again can clear the existing timing settings.
	Filter Reset	The filter life is defined as 3000 hours, and the filter life indicator is reduced by one frame for every 600 hours of filter life. When the remaining filter life is less than 150 hours, the Filter Reset indicator and last frame of Filter Life indicator will flashing to remind user to replace the filter until the filter life is reset and Filter Life indicator lights are all on. Filter life reset: when the filter life is more than 150 hours, long press the Filter Reset button can not reset the life of the filter, only a "Ding" sound is emitted. When the filter life is less than 150 hours, press and hold the Filter Reset button (more than 3S) can reset the filter life and the Filter Life indicator lights will all on. Forced filter life reset: within 30s of power on, the filter life will reset with a "Ding" sound after long press the Automatic button and Sleep button (more than 3S) in standby state. The screen will flashes for 6 times to indicate that the filter life is resetting, and the Filter Life indicator lights will all on.

EN

## Operation Interfac

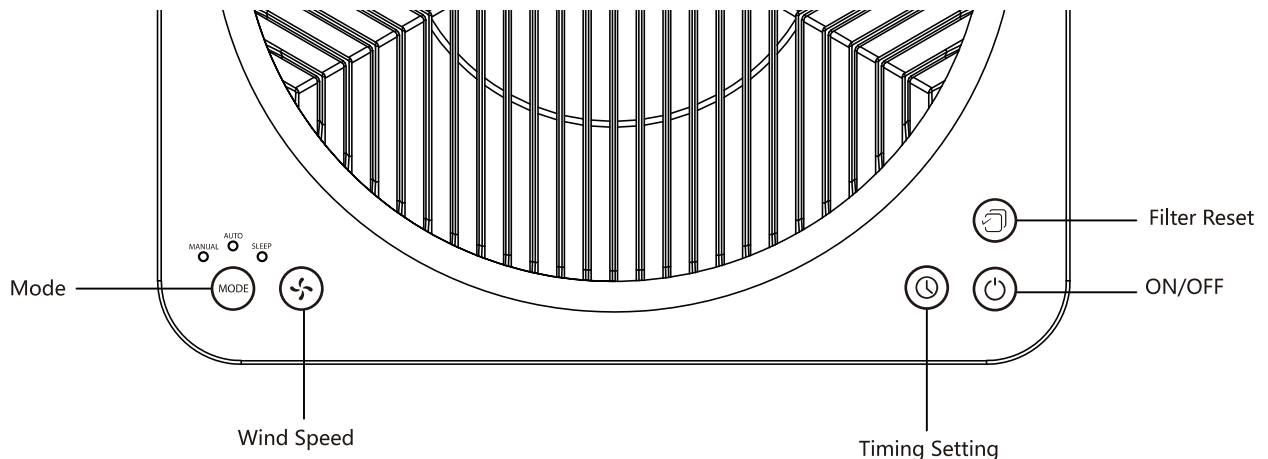

# The Use and Instructions of Remote Control

## Remote Control

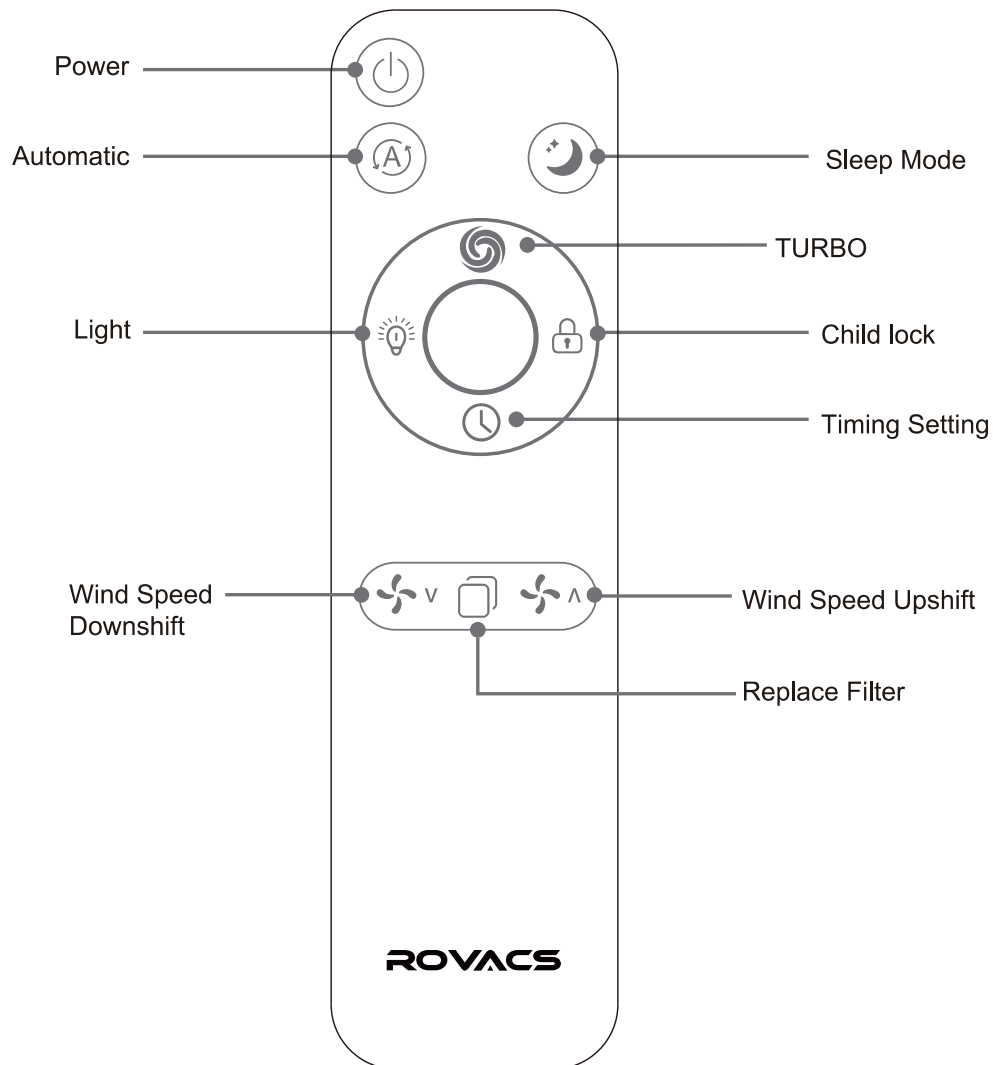

EN

### Tips:

1. Please take out the power insulation of the remote control before the first use of it.
2. It is recommended to use the remote control within 6 meters of the machine.
3. Light off function:  
In the power-on state, pressing the light button will make the display cyclically switched in three mode: Light-Dark-Off.  
In the light off state, other functions remain unchanged except that the display screen is turned off.
4. Timing function:  
In the power-on state, press the Timing Setting button to set the timing shutdown.  
In the shutdown state, press the Timing Setting button to set the timing boot.

# Cleaning and Maintenance

---

## Cleaning and Maintenance

The machine must be unplugged before maintenance.

### 1、 Clean the Body

- 1) Use soft cloth to wipe off stains.
- 2) Dip an appropriate mild detergent on soft cloth to wipe off the stubborn stains.

Note: Do not scratch the machine shell with hard objects during maintenance. Please operate according to the instructions and do not damage the machine parts when removing the front cover.

### 2、 Replace and Cleaning Filter

- 1) The filter life is different due to different using environment. Please replace the filter timely according to the sound and smell produced by the machine.
- 2) When the surface of the primary filter is dusty, clean it with soft cloth can extend the filter life.
- 3) High-efficiency composite filter is recommended to be replaced upon expiration.

\*The filter replacement cycle may be shorted or extend due to different use methods and places. Filter life can be extend in special environment.

\*Please dispose the used filters as combustible rubbish.

EN

# Replacing Filter

## Replacing Filter

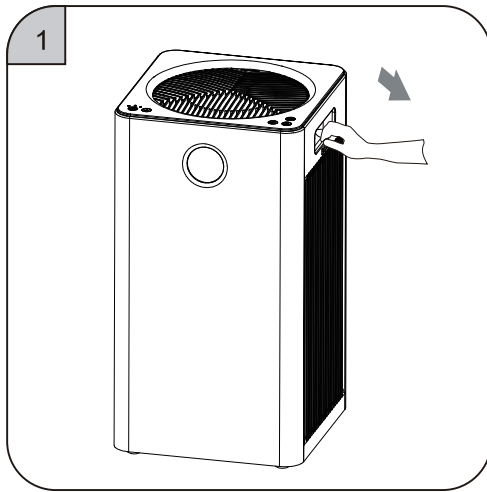

① Put your hand on the clasp of the filter cover and pull it out gently.

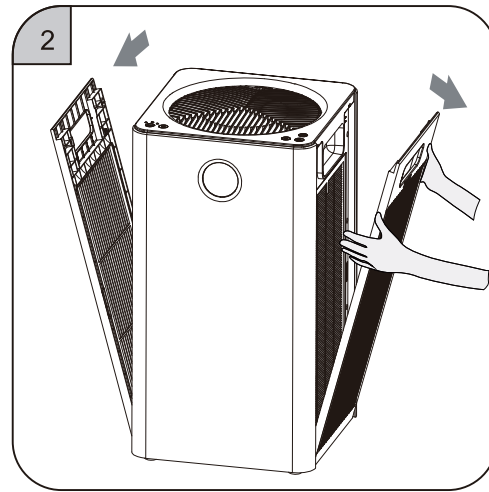

② Remove the filter cover upwards.

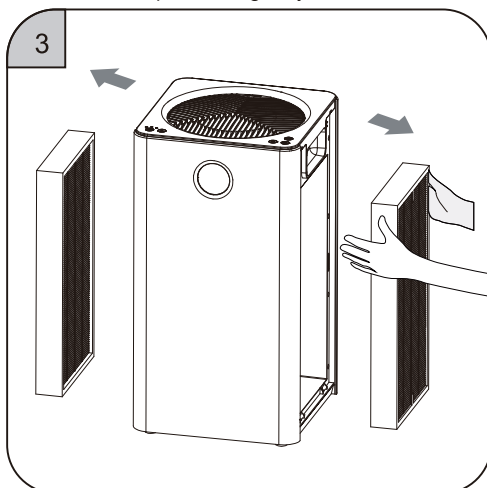

③ Take out the old filter inside the machine.

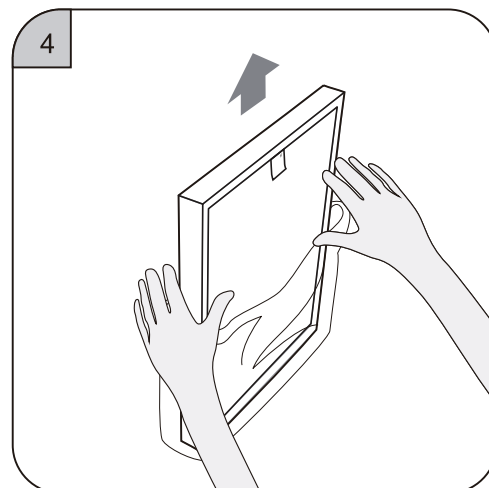

④ Take out new filter and remove the packaging film on it.

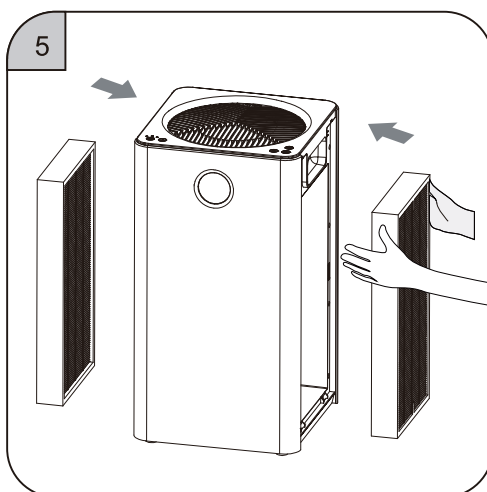

⑤ Install the new filter.

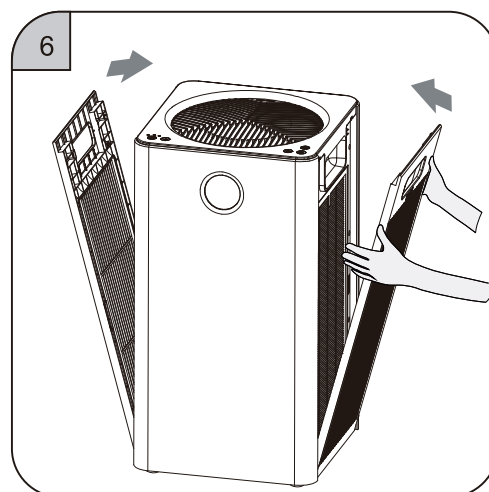

⑥ Install the filter cover and reset the filter life (see the filter life reset button operation on page 7 for details).

# Replacing Sensor

Replacing Sensor(Non-professionals do not operate)

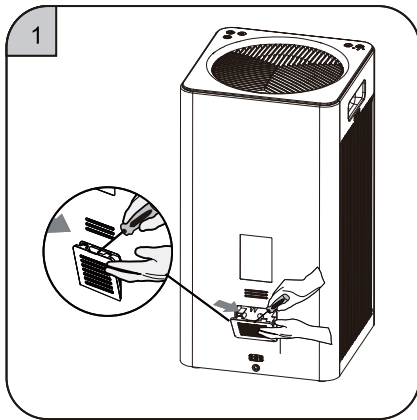

① Pry the sensor cover with “—”shaped screwdriver.

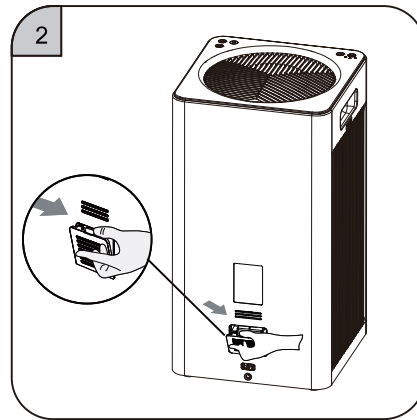

② Remove the cover.

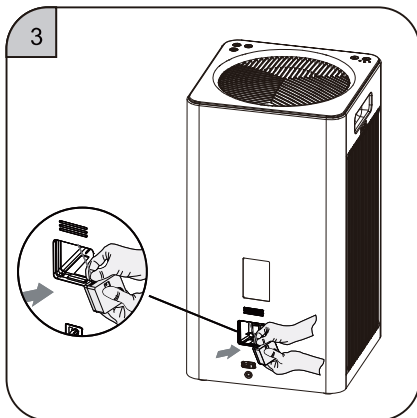

③ Pull out the sensor module by pulling the hardware.

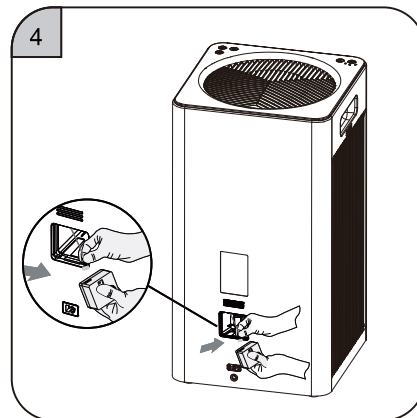

④ Pull out the terminal block from the old sensor module and replace it with a new sensor module.

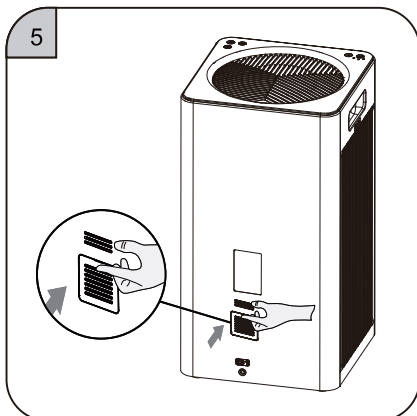

⑤ Put the sensor module back into the machine cavity and cover it.

EN

# Technology and Specifications

---

## Specifications

Model	RV320
Rated voltage	24V $\pm$ 1.5A
Rated power	35W
Applicable Area	24-41m <sup>2</sup>
Noise	52dB
CADR	200CFM
Net Weight (include filter)	5.8kg
Gross Weight	7.8kg
Product Dimensions	260x260x486mm
Package Dimensions	330x330x595mm

## Real-time Display of Air Quality

PM2.5 Value	Air Quality	Air Quality Indicator	Wind Speed
0-35	Excellent	Green	1
36-75	Good	Blue	2
75-115	Light Pollution	Yellow	3
>115	Heavy Pollution	Red	4

EN



# Common Problems and Solutions

---

Symptom	Possible causes	Obviation Methods
Product does not work properly	<ol style="list-style-type: none"><li>1. Connection problem</li><li>2. Filter cover is not placed properly.</li></ol>	<ol style="list-style-type: none"><li>1. Please make sure that the plug is inserted into the socket and that the ON/OFF button is turned on.</li><li>2. Please re-install the filter.</li></ol>
Fresh air cannot be delivered smoothly from the air outlet	<ol style="list-style-type: none"><li>1. The plastic packaging of the new filter is not been removed.</li><li>2.The air outlet of the purifier is blocked by foreign matters.</li></ol>	<ol style="list-style-type: none"><li>1. Please remove the plastic packaging.</li><li>2. Please remove the foreign matters.</li></ol>
Poor odor removal	<ol style="list-style-type: none"><li>1. The air quality around the room is not good.</li><li>2. High efficiency activated carbon filter fails due to environmental factors.</li><li>3. The room exceeds the applicable area of this product.</li></ol>	<ol style="list-style-type: none"><li>1. Please open windows to promote air circulation.</li><li>2. Please replace the high efficiency activated carbon filter.</li></ol>
Abnormal noises during operation	<ol style="list-style-type: none"><li>1. The air inlet or outlet is blocked by foreign objects.</li><li>2. Foreign matters fall into the air duct of the machine.</li></ol>	<ol style="list-style-type: none"><li>1. Please remove the blocking objects.</li><li>2. Please remove the foreign matters that have fallen in.</li></ol>

EN

**If you have a problem that is not listed above, or you have another problem that you would like to consult.**

You can do the following:

1. Contact Amazon's Seller with your order number, for exemple:  
**113-0965983-348xxxx**

Then you will get all the help within 24H

2. Contact our brand official email: **info@rovacs.com**

Again, we will give you a satisfactory reply within 24 hours

Thank you for your patience and support!

# Warranty

---

## Warranty Period and Component Warranty Period

Product	Warranty Period	Component Warranty Period
RV320	1year (household use only)	1year

---

**1. This product has passed strict quality inspection.**

**2. During the warranty period, the company will be responsible for the free maintenance if there is any performance or function failure under normal use. A replacement will be provided if the failure can not be repaired.**

**We will provide paid maintenance services if machine failure caused by following reasons:**

- 1) Poor performance and machine failure after warranty period.
- 2) Machine failure caused by improper application.
- 3) Failure caused by repairing privately in the sales service center or agent not designated by our company.
- 4) Failure due to nonconformity of power supply or poor quality of power socket (not covered under warranty).
- 5) Product failures or defects due to natural disasters.

EN



# CONTENUS

Avertissements de sécurité .....	16
Composant du produit .....	17
Traits .....	18
Instructions .....	19
État d'affichage .....	21
Fonctionnement des boutons et symboles d'affichage .....	22
L'utilisation et les instructions de la télécommande .....	23
Nettoyage et entretien .....	24
Remplacement du filtre .....	25
Remplacement du capteur .....	26
Technologie et spécifications .....	27
Problèmes courants et solutions .....	28
Garantie .....	29











FR

# Avertissements de sécurité

**Vous devez observer les précautions de sécurité suivantes et lire attentivement les instructions correspondantes lors de l'utilisation de ce produit!**

 Interdiction	Tout contenu portant cette marque doit être interdit, sinon il peut endommager le produit ou mettre en danger la sécurité personnelle de l'utilisateur.
 Attention	Tout contenu portant cette marque doit être utilisé en stricte conformité avec les exigences, sinon il peut endommager le produit ou mettre en danger la sécurité personnelle de l'utilisateur.
 Important	Tout contenu avec cette marque est la partie à laquelle les utilisateurs doivent faire attention, sinon il peut causer des dommages ou d'autres pertes en raison d'une mauvaise manipulation du produit.

FR

 Ne touchez pas la fiche d'alimentation avec les mains mouillées.	 Ne bloquez pas l'entrée / la sortie d'air.
 Ne nettoyez pas et ne réutilisez pas le treillis composite à haute efficacité.	 N'utilisez pas le produit dans des pièces avec des particules graisseuses ou de l'humide comme une salle de douche.
 Seul le câble d'alimentation configuré peut être utilisé.	 Veuillez retirer périodiquement la poussière du corps et de la prise d'alimentation.
 Soyez prudent lors du nettoyage du purificateur d'air. Un détergent corrosif fort endommagera la surface de l'appareil.	 N'utilisez pas le produit à proximité ou sur des objets chauds (tels qu'une cheminée, un radiateur ou des endroits susceptibles d'être exposés à des gaz inflammables).
 Retirez la fiche de la prise de courant lorsque vous nettoyez ou n'utilisez pas la machine. Sinon, cela peut provoquer un choc électrique en raison d'une connexion desserrée ou provoquer un incendie en raison d'un court-circuit.	 Ce produit ne convient pas aux handicapés, aux malvoyants, aux handicapés mentaux ou aux enfants pour le fonctionnement seul. Il s'agit d'une exception s'il y a une personne responsable de la sécurité sur place pour superviser et fournir des conseils pour aider le fonctionnement de l'appareil.

# Composant du produit

## Composant et nom du produit

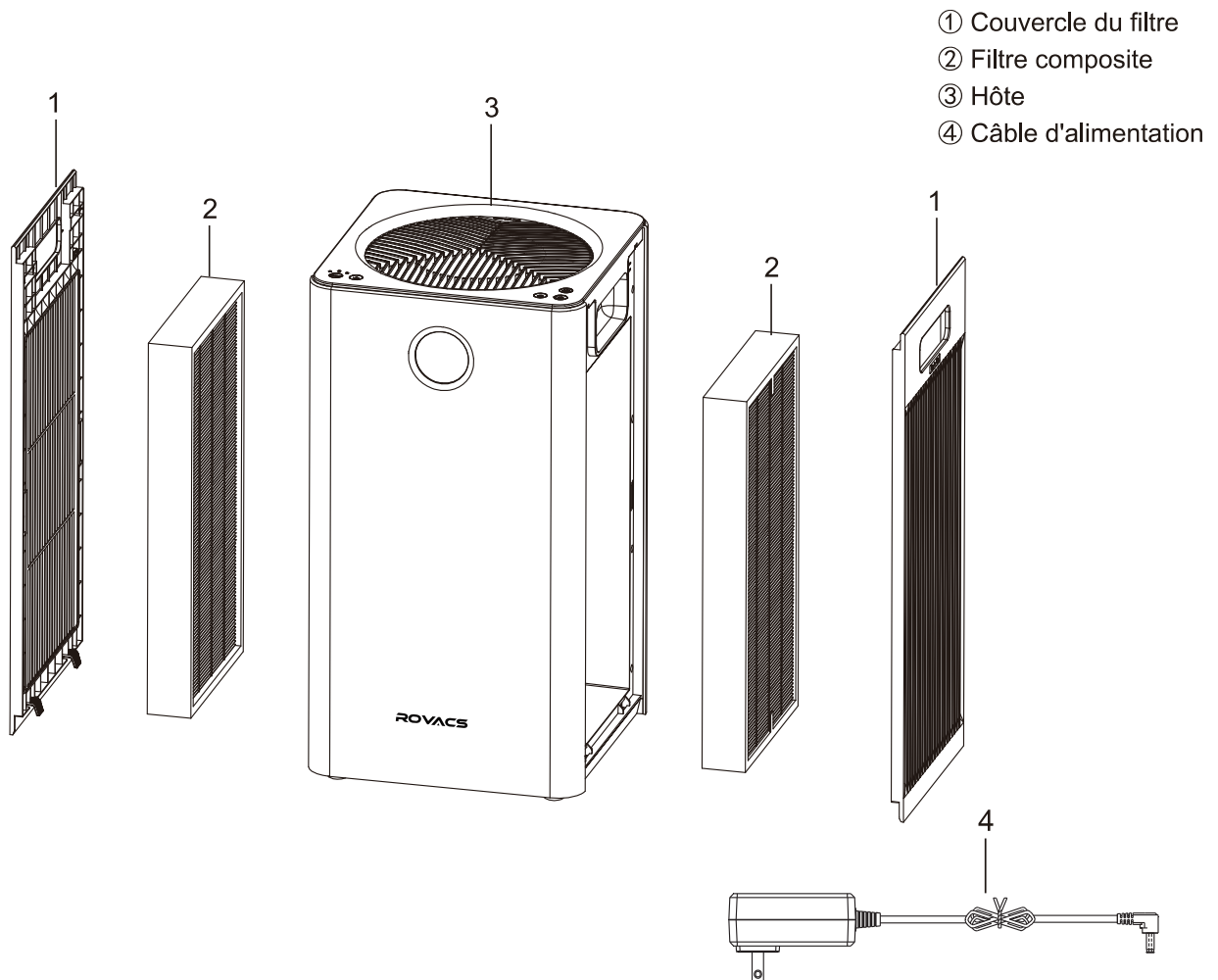

FR

L'image présentée ici n'est qu'indicative. En cas d'incohérence entre l'image et le produit réel, merci de faire référence au produit réel.

## Liste dans le colis

RV320 Hôte	1 Unité
Filtre composite	2 Unité (Insérés dans la machine)
Câble d'alimentation	1 Pièce
Manuel d'instructions	1 Pièce

# Traits

## Combiner plusieurs fonctions

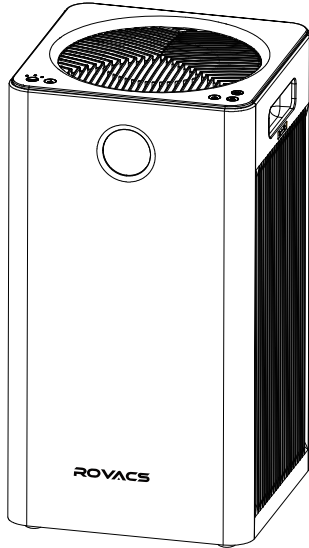

- Purifie efficacement les PM2,5, la fumée, le pollen et autres particules polluantes.
- Purifie efficacement les polluants gazeux nocifs.
- Conception à 5 vitesses.
- Fonction de réglage de l'heure.
- Le remplacement de l'écran
- Équipé de modes de fonctionnement manuel, automatique et veille.
- Fonction de verrouillage enfant.
- Affichage en temps réel de la valeur PM2,5.

FR

## Technologie de purification unique

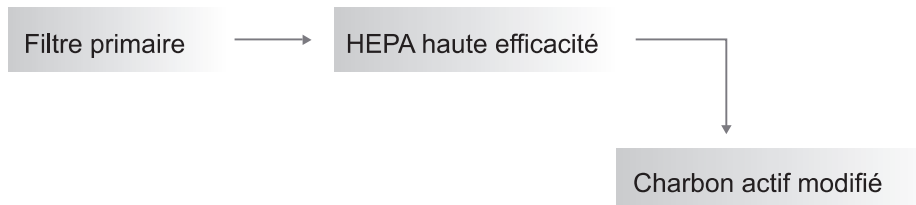

<b>Filtre primaire</b>	Interdire les cheveux, la toison de fibre, les grosses particules, les squames, etc.
<b>HEPA</b>	Filtrez les particules aussi petites que 0,01 micron, telles que les PM2,5, la fumée, le pollen, les acariens, etc.
<b>Charbon actif de haute qualité</b>	Purifiez les polluants gazeux nocifs avec du charbon actif modifié de haute qualité.

**[Remarque]** Le filtre primaire, HEPA et le charbon actif haute performance sont combinés dans le même filtre.

# Instructions

## Instructions

### Précautions d'emploi

- Tous les filtres sont inclus à l'intérieur de ce purificateur d'air.
- Veuillez vous assurer que le film d'emballage sur le filtre est retiré et que le filtre est correctement installé avant de l'utiliser.

## Installer le Filtre

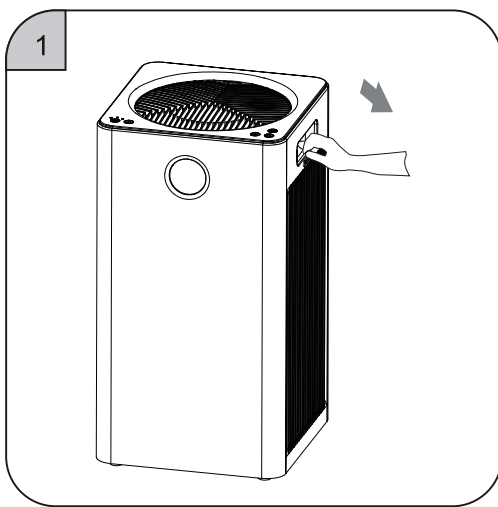

- ① Mettez votre main sur le fermoir du couvercle du filtre et retirez-le doucement.

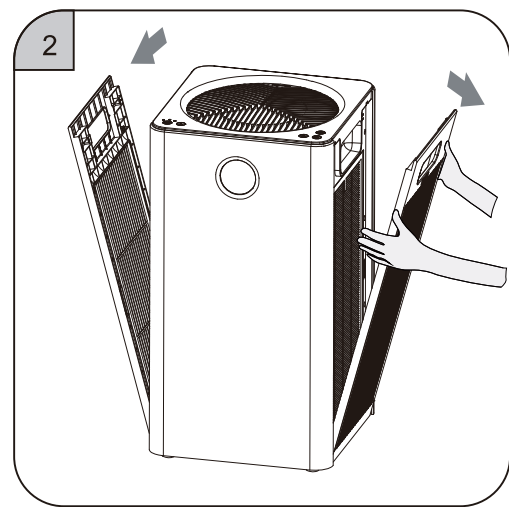

- ② Retirez le couvercle du filtre vers le haut.

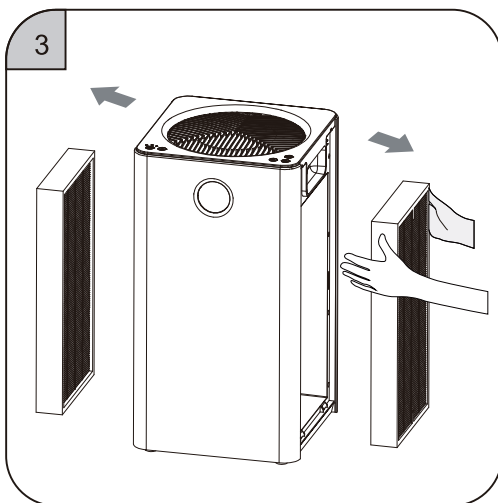

- ③ Retirez le nouvel écran de filtre avec un film plastique dans la machine.

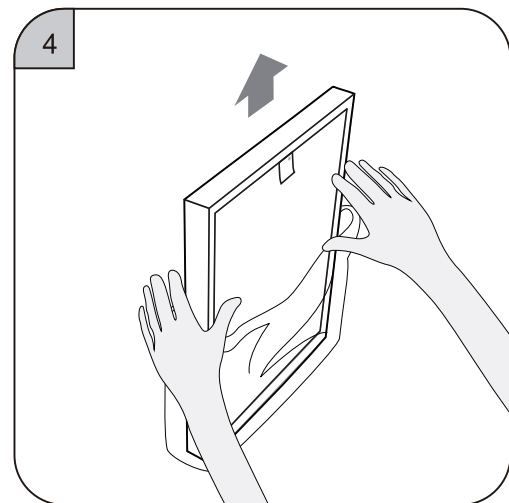

- ④ Retirez tout le film d'emballage sur le filtre.

FR

# Instructions

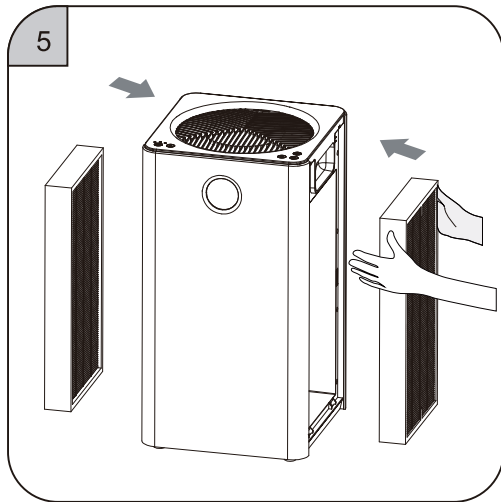

⑤ Installez le filtre.

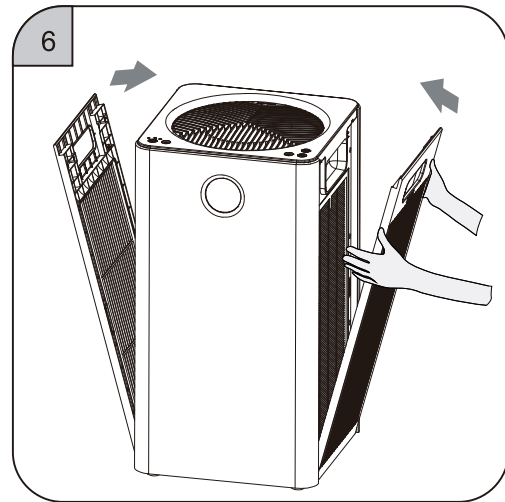

⑥ Installez le couvercle du filtre.

## Commencer

FR

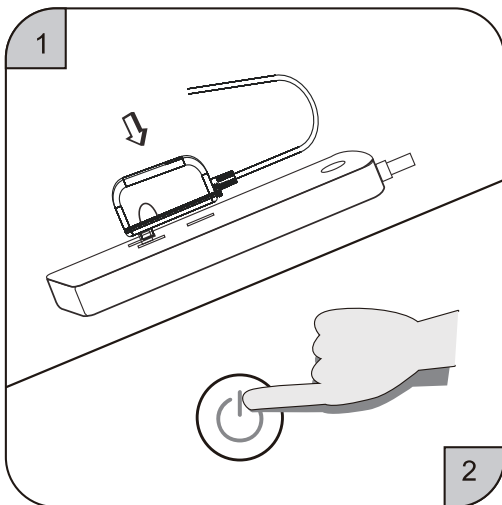

① Lorsqu'il est allumé, le buzzer émet un son «Ding».

② Appuyez sur l'interrupteur d'alimentation pour l'allumer.



③ L'écran s'allume et la machine entre en état de fonctionnement.



# États d'affichage

---

## États d'affichage



État PM2.5



État de la vitesse du vent



État de démarrage de la synchronisation

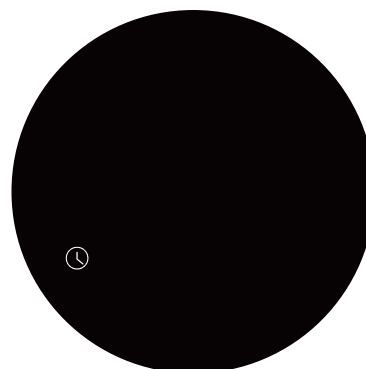

État d'arrêt de la synchronisation

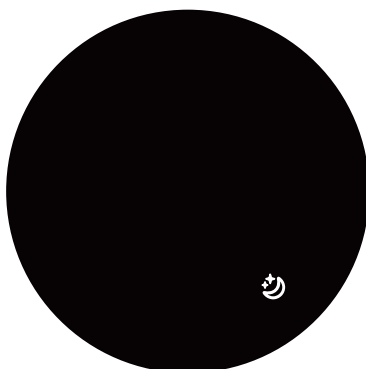







État du mode veille

FR

# Fonctionnement des boutons et symboles d'affichage

## Affichage des symboles et des significations

Symboles	Nom du symbole	Significations
	ON/OFF	En état de veille, appuyez sur le bouton pour allumer le purificateur. À la mise sous tension, appuyez sur le bouton pour arrêter le purificateur.
	Mode	À la mise sous tension, appuyez sur le bouton Mode pour basculer la machine de manière circulaire en: Mode veille → Mode manuel → Mode automatique → Mode veille.
AUTO	Mode Automatique	À la mise sous tension, appuyez sur le bouton Mode pour passer en mode automatique, et le symbole automatique et l'indicateur de mode automatique du clavier s'allument. La machine s'ajustera automatiquement à l'engrenage de vitesse du vent correspondant en fonction de la valeur de particules PM2,5 détectée par le capteur interne (voir p12 pour la relation correspondante).
	Mode Veille	À la mise sous tension, après être passé en mode veille en appuyant sur le bouton Mode, le ventilateur fonctionnera à 1 vitesse, l'indicateur du mode veille et le symbole du mode veille s'allumeront et l'affichage numérique s'éteindra. Après 10 secondes, l'indicateur du mode veille et le symbole du mode veille s'éteignent. En mode veille, appuyer sur n'importe quel bouton autre que ON / OFF peut réactiver le mode veille.
	Sécurité enfants	À la mise sous tension, appuyez longuement sur le bouton Mode et sur le bouton Vitesse du vent pendant 3 secondes en même temps, la fonction de verrouillage enfant sera activée avec le symbole de verrouillage enfant sur l'écran d'affichage, tous les autres boutons ne peuvent pas être utilisés; Après avoir à nouveau appuyé sur la touche de mode et la touche de vitesse du vent pendant 3 secondes en même temps, la fonction de verrouillage enfant sera annulée avec le symbole de verrouillage enfant sur l'écran d'affichage éteint et d'autres boutons peuvent être utilisés.
	Vitesse du vent	À la mise sous tension, appuyez sur le bouton Mode pour passer en mode manuel, et le symbole de la vitesse du vent et le voyant du mode manuel s'allumeront. Après avoir appuyé sur le bouton Vitesse du vent, la machine passera en mode "1-2-3-4-5-1" de vitesse du vent.
	Réglage de la synchronisation	À la mise sous tension, l'état actuel de la synchronisation s'affiche après une pression sur le bouton de réglage de la synchronisation et il s'allume. S'il n'y a pas de réglage de l'heure, "00" et "min" seront affichés au milieu de l'écran numérique. S'il y a un réglage de chronométrage, le temps restant du chronométrage actuel en unités de 1 heure s'affichera à l'écran. Chaque fois que vous appuyez sur le bouton de réglage de la synchronisation, le contenu de l'affichage à l'écran change de réglage actuel. 3 secondes après avoir tapé, il reviendra à l'affichage de la valeur PM2.5. Si vous continuez à taper dans les 3 secondes, il entrera dans l'état de réglage de la synchronisation. En état de veille, le bouton peut être utilisé pour définir l'heure de démarrage; À la mise sous tension, le bouton peut être utilisé pour définir l'heure d'arrêt. L'arrêt et le redémarrage peuvent effacer les paramètres de synchronisation existants.
	Reset de filtre	La durée de vie du filtre est définie à 3000 heures et l'indicateur de durée de vie du filtre est réduit d'un cadre de toutes les 600 heures. Lorsque la durée de vie restante du filtre est inférieure à 150 heures, l'indicateur de réinitialisation du filtre et le dernier cadre de l'indicateur de durée de vie du filtre clignotent pour rappeler à l'utilisateur de remplacer le filtre jusqu'à ce que la durée de vie du filtre soit réinitialisée et que les voyants de durée de vie du filtre soient tous allumés. Lorsque la durée de vie du filtre est supérieure à 150 heures, appuyez longuement sur le bouton de réinitialisation du filtre ne peut pas réinitialiser la durée de vie du filtre, seul un son «Ding» est émis. Lorsque la durée de vie du filtre est inférieure à 150 heures, appuyez sur le bouton de réinitialisation du filtre et maintenez-le enfoncé (plus de 3S) pour réinitialiser la durée de vie du filtre et les voyants de la durée de vie du filtre s'allumeront tous. Réinitialisation forcée de la durée de vie du filtre: dans les 30 secondes suivant la mise sous tension, la durée de vie du filtre sera réinitialisée avec un son "Ding" après avoir appuyé longuement sur le bouton automatique et le bouton de veille (plus de 3S) en état de veille. L'écran clignotera 6 fois pour indiquer que la durée de vie du filtre est en cours de réinitialisation, et les voyants de la durée de vie du filtre s'allumeront tous.

FR

## Opération d'Interface

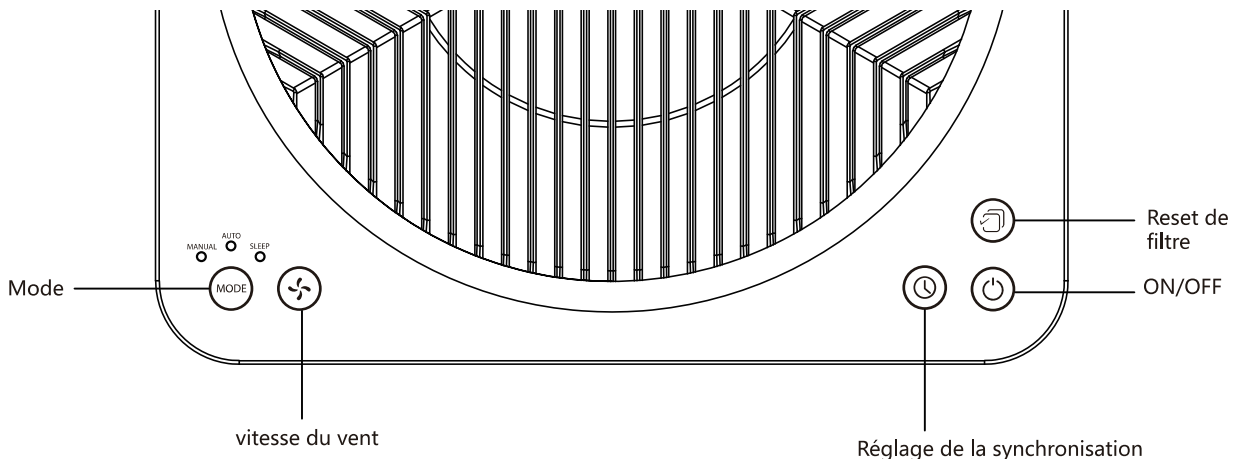

# L'utilisation et les instructions de la télécommande

## Télécommande

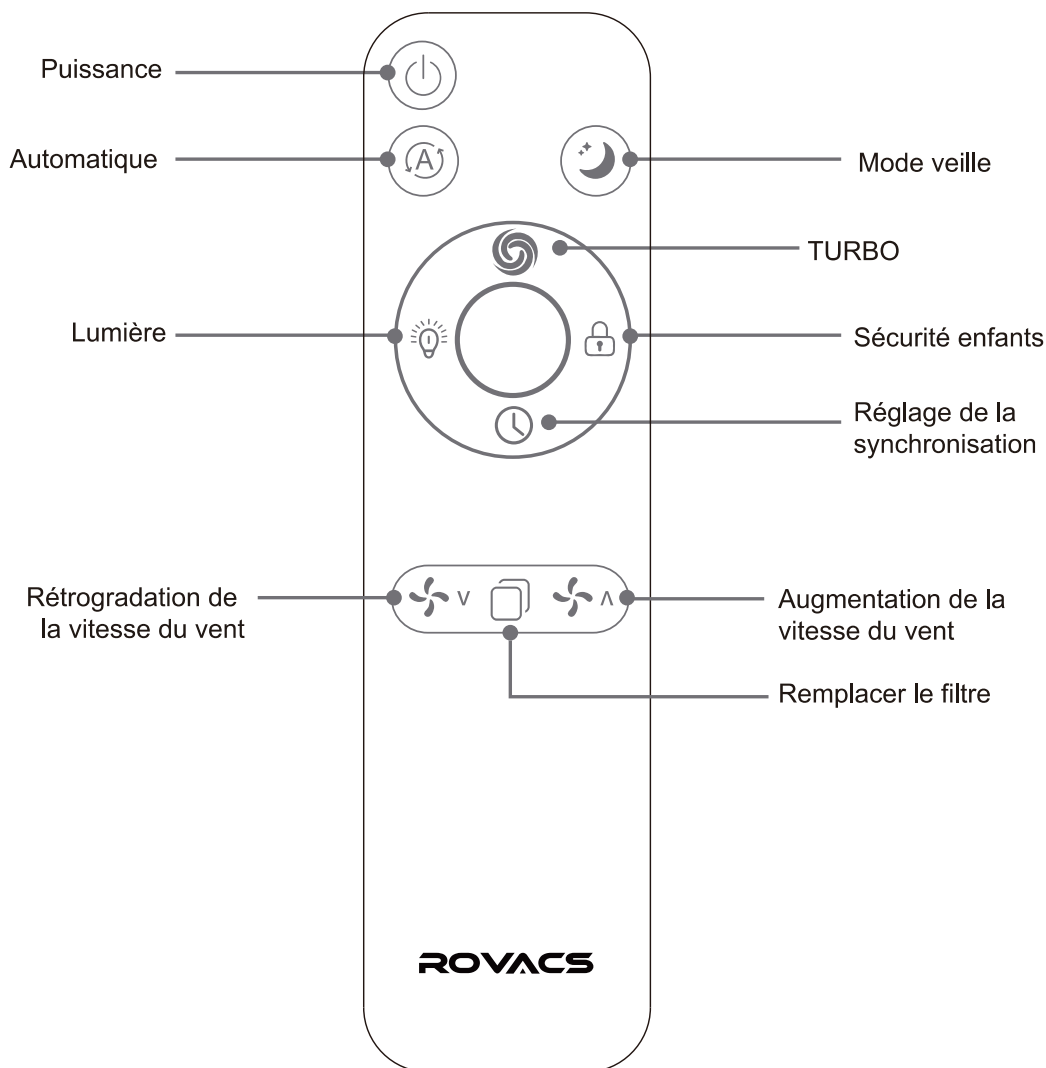

FR

### Tips:

1. Veuillez retirer l'isolation électrique de la télécommande avant la première utilisation.
2. Il est recommandé d'utiliser la télécommande à moins de 6 mètres de la machine.
3. Fonction d'éclairage éteint:  
À la mise sous tension, appuyer sur le bouton d'éclairage fera basculer l'affichage cycliquement en trois modes: Claire-Sombre-Eteint.  
Dans l'état éteint, les autres fonctions restent inchangées, sauf que l'écran d'affichage est éteint.
4. Réglage de la synchronisation:  
À la mise sous tension, appuyez sur le bouton de réglage de la minuterie pour régler la minuterie d'arrêt.  
Dans l'état d'arrêt, appuyez sur le bouton Réglage de la synchronisation pour définir le démarrage de la synchronisation.

# Nettoyage et entretien

---

## Nettoyage et entretien

La machine doit être débranchée avant la maintenance.

1, nettoyer le corps

1) utilisez un chiffon doux pour essuyer les taches.

2) Trempez un détergent doux approprié sur un chiffon doux pour essuyer les taches tenaces.

Remarque: ne rayez pas la coque de la machine avec des objets durs pendant la maintenance.

Veillez utiliser les instructions et ne pas endommager les pièces de la machine lors du retrait du capot avant.

2. Remplacer et nettoyer le filtre

1) La durée de vie du filtre est différente en raison de l'environnement d'utilisation différent. Veuillez remplacer le filtre en temps opportun en fonction du son et de l'odeur produits par la machine.

2) Lorsque la surface du filtre principal est poussiéreuse, le nettoyer avec un chiffon doux peut prolonger la durée de vie du filtre.

3) Il est recommandé de remplacer le filtre composite haute efficacité à l'expiration.

\* Le cycle de remplacement du filtre peut être raccourci ou prolongé en raison de différentes méthodes et lieux d'utilisation. La durée de vie du filtre peut être prolongée dans un environnement spécial.

\* Veuillez jeter les filtres usagés comme des déchets combustibles.

FR

# Remplacement du filtre

## Remplacement du filtre

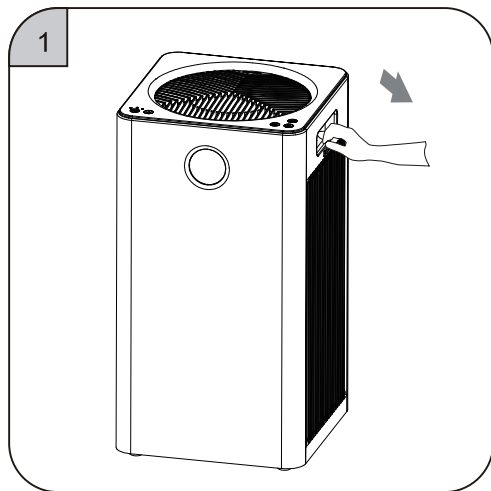

① Mettez votre main sur le fermoir du couvercle du filtre et retirez-le doucement.

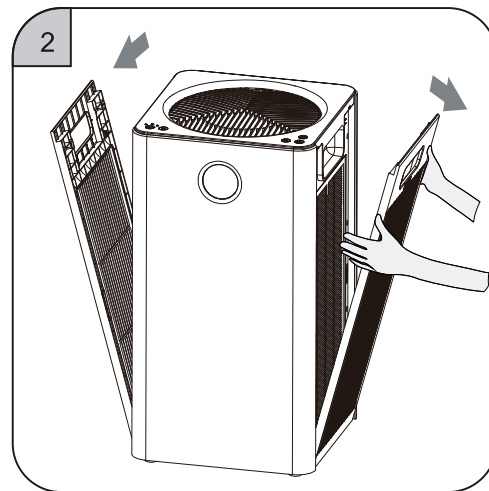

② Retirez le couvercle du filtre vers le haut.

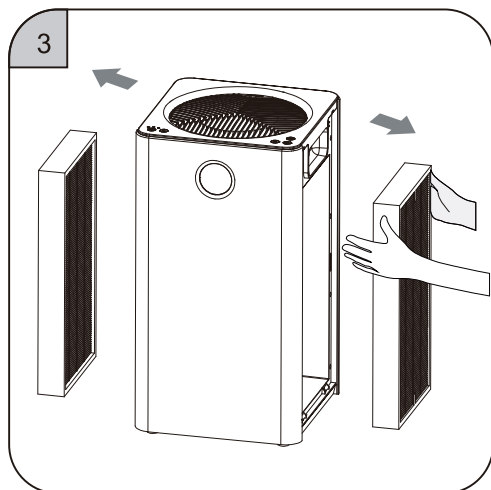

③ Retirez l'ancien filtre à l'intérieur de la machine.

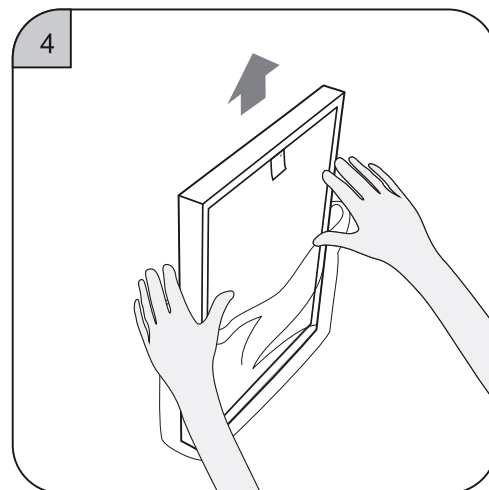

④ Retirez le nouveau filtre et retirez le film d'emballage dessus

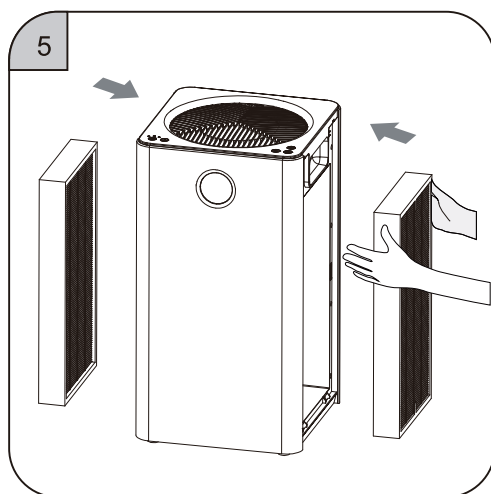

⑤ Installez le nouveau filtre

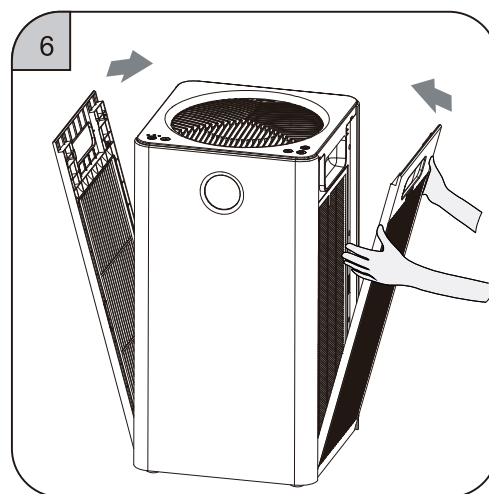

⑥ Installez le couvercle du filtre et réinitialisez la durée de vie du filtre (voir le fonctionnement du bouton de réinitialisation de la durée de vie du filtre à la page 7 pour plus de détails).

FR

# Remplacement du capteur

Remplacement du capteur (les non-professionnels n'utilisent pas)

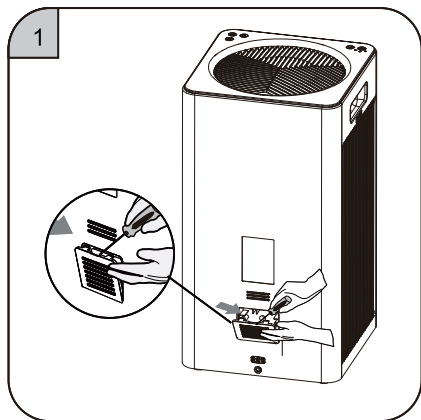

① Séchez le couvercle du capteur avec un tournevis en forme de «←».

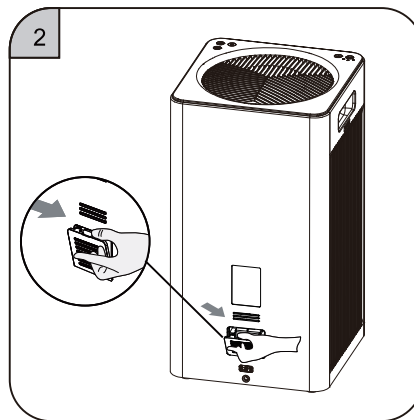

② Retirez le couvercle.

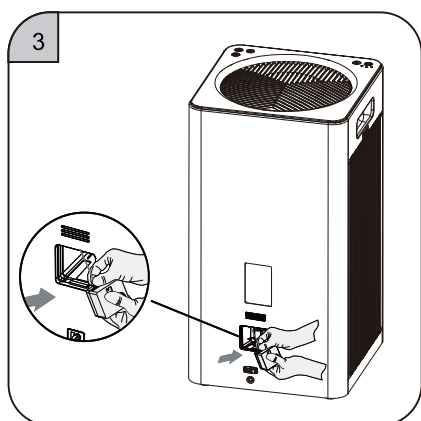

③ Retirez le module de capteur en tirant sur le matériel.

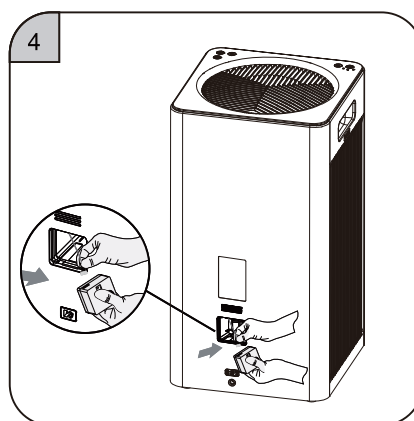

④ Retirez le bornier de l'ancien module de capteur et remplacez-le par un nouveau module de capteur.

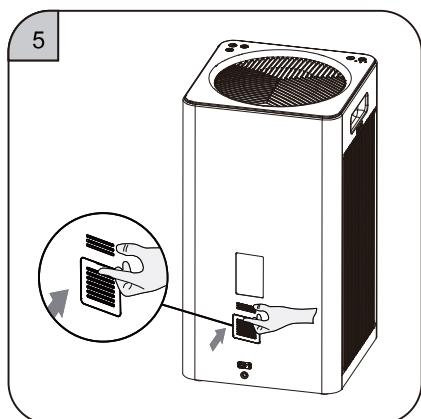

⑤ Remettez le module du capteur dans la cavité de la machine et couvrez-le.

FR

# Technologie et spécifications

---

## Spécifications

Modèle	RV320
Tension nominale	24V ~ 1.5A
Puissance nominale	35W
Zone applicable	24-41m <sup>2</sup>
Bruit	52dB
CADR	200CFM
Poids net ( filtre inclus)	5.8kg
Poids brut	7.8kg
Dimensions du produit	260x260x486mm
Dimensions de l'emballage	330x330x595mm

## Affichage en temps réel de la qualité de l'air

Valeur PM2.5	Qualité de l'air	Indicateur de la qualité de l'air	Vitesse du vent
0-35	Excellent	Vert	1
36-75	Bon	Bleu	2
75-115	Pollution lumineuse	Jaune	3
>115	Pollution lourde	Rouge	4

FR

# Problèmes courants et solutions

---

Symptôme	Causes Possible	Méthodes d'obviation
Le produit ne fonctionne pas correctement	<ol style="list-style-type: none"><li>1. Problème de connexion</li><li>2. Le couvercle du filtre n'est pas correctement placé.</li></ol>	<ol style="list-style-type: none"><li>1. Veuillez vous assurer que la fiche est insérée dans la prise et que le bouton ON / OFF est activé.</li><li>2. Veuillez réinstaller le filtre.</li></ol>
L'air frais ne peut pas être fourni en douceur par la sortie d'air	<ol style="list-style-type: none"><li>1. L'emballage en plastique du nouveau filtre n'a pas été retiré.</li><li>2. La sortie d'air du purificateur est bloquée par des corps étrangers.</li></ol>	<ol style="list-style-type: none"><li>1. Veuillez retirer l'emballage en plastique.</li><li>2. Veuillez supprimer les matières étrangères.</li></ol>
Mauvaise élimination des odeurs	<ol style="list-style-type: none"><li>1. La qualité de l'air autour de la pièce n'est pas bonne.</li><li>2. Le filtre à charbon actif à haute efficacité échoue en raison de facteurs environnementaux.</li><li>3. La pièce dépasse la zone applicable de ce produit.</li></ol>	<ol style="list-style-type: none"><li>1. Veuillez ouvrir les fenêtres pour favoriser la circulation de l'air.</li><li>2. Veuillez remplacer le filtre à charbon actif haute efficacité.</li></ol>
Bruits anormaux pendant le fonctionnement	<ol style="list-style-type: none"><li>1. L'entrée ou la sortie d'air est bloquée par des corps étrangers.</li><li>2. Des corps étrangers tombent dans le conduit d'air de la machine.</li></ol>	<ol style="list-style-type: none"><li>1. Veuillez supprimer les objets bloquants.</li><li>2. Veuillez retirer les corps étrangers qui sont tombés.</li></ol>

FR

**Si vous rencontrez un problème qui n'est pas mentionné ci-dessus ou si vous avez un autre problème que vous souhaitez consulter.**

Vous pouvez faire ce qui suit:

1. Contactez le vendeur d'Amazon avec votre numéro de commande, par exemple: **113-0965983-348xxxx**

Ensuite, vous obtiendrez toute l'aide sous 24H.

2. Contactez l'e-mail officiel de notre marque: **info@rovacs.com**

Nous vous donnerons une réponse satisfaisante dans les 24 heures.

Merci pour votre patience et votre soutien!



# Garantie

---

## Période de garantie et période de garantie des composants

Produit	Période de Garantie	Période de Garantie des composants
RV320	1an (usage domestique uniquement)	1an

---

**1. Ce produit a passé une inspection de qualité stricte.**

**2. Pendant la période de garantie, la société sera responsable de la maintenance gratuite en cas de défaillance de performance ou de fonction dans des conditions normales d'utilisation. Un remplacement sera fourni si la panne ne peut être réparée.**

**Nous fournissons des services de maintenance payants en cas de panne de la machine causée par les raisons suivantes:**

- 1) Mauvaises performances et panne de la machine après la période de garantie.
- 2) Panne de la machine causée par une application incorrecte.
- 3) Panne causée par une réparation en privé dans le centre de service des ventes ou un agent non désigné par notre société.
- 4) Panne due à une non-conformité de l'alimentation ou à une mauvaise qualité de la prise de courant (non couverte par la garantie).
- 5) Pannes de produits ou défauts dus à des catastrophes naturelles.





# INHALT

Sicherheitswarnungen .....	31
Produktkomponente .....	32
Eigenschaften .....	33
Anleitung .....	34
Anzeigestatus .....	36
Tastenbedienung und Anzeigesymbole .....	37
Verwendung und Anleitung der Fernbedienung .....	38
Reinigung und Instandhaltung .....	39
Filter ersetzen .....	40
Sensor austauschen .....	41
Technologie und Spezifikationen .....	42
Häufige Probleme und Lösungen .....	43
Garantie .....	44











DE

# Sicherheitswarnung

**Sie müssen die folgenden Sicherheitsvorkehrungen beachten und die entsprechenden Anweisungen sorgfältig lesen, wenn Sie dieses Produkt verwenden!**

 Verbot	Inhalte mit diesem Zeichen müssen verboten werden, da sie sonst das Produkt beschädigen oder die persönliche Sicherheit des Benutzers gefährden können.
 Warnung	Alle Inhalte mit diesem Zeichen müssen in strikter Übereinstimmung mit den Anforderungen betrieben werden, da sie sonst das Produkt beschädigen oder die persönliche Sicherheit des Benutzers gefährden können.
 Wichtig	Jeder Inhalt mit dieser Marke ist der Teil, auf den Benutzer achten müssen, da er sonst durch unsachgemäße Handhabung des Produkts Schäden oder andere Verluste verursachen kann.

DE

 Berühren Sie den Netzstecker nicht mit nasser Hand.	 Blockieren Sie nicht den Lufteinlass / -auslass.
 Reinigen oder verwenden Sie das hocheffiziente Verbundnetz nicht erneut.	 Verwenden Sie das Produkt nicht in Räumen mit fettigen Partikeln oder Feuchtigkeit wie Duschräumen.
 Es kann nur ein konfiguriertes Netzkabel verwendet werden.	 Bitte entfernen Sie regelmäßig den Staub vom Gehäuse und vom Netzstecker.
 Bitte seien Sie vorsichtig beim Reinigen des Luftreinigers. Stark ätzendes Reinigungsmittel beschädigt die Oberfläche des Geräts.	 Verwenden Sie das Produkt nicht in der Nähe oder an Gegenständen von Wärmequellen (wie Kamin, Heizung oder Orten, die brennbaren Gasen ausgesetzt sein können).
 Ziehen Sie den Stecker aus der Steckdose, wenn Sie das Gerät reinigen oder nicht benutzen. Andernfalls kann es aufgrund einer losen Verbindung zu einem Stromschlag oder aufgrund eines Kurzschlusses zu einem Brand kommen.	 Dieses Produkt ist nicht für Behinderte, Sehbehinderte, Geistige oder Kinder geeignet, um selbstständig zu arbeiten. Es ist eine Ausnahme, wenn sich vor Ort eine sicherheitsverantwortliche Person befindet, die den Betrieb des Geräts überwacht und anleitet.

# Produktkomponente

## Produktkomponente und Name

- ① Filterabdeckung
- ② Verbundfilter
- ③ Gastgeber
- ④ Stromkabel

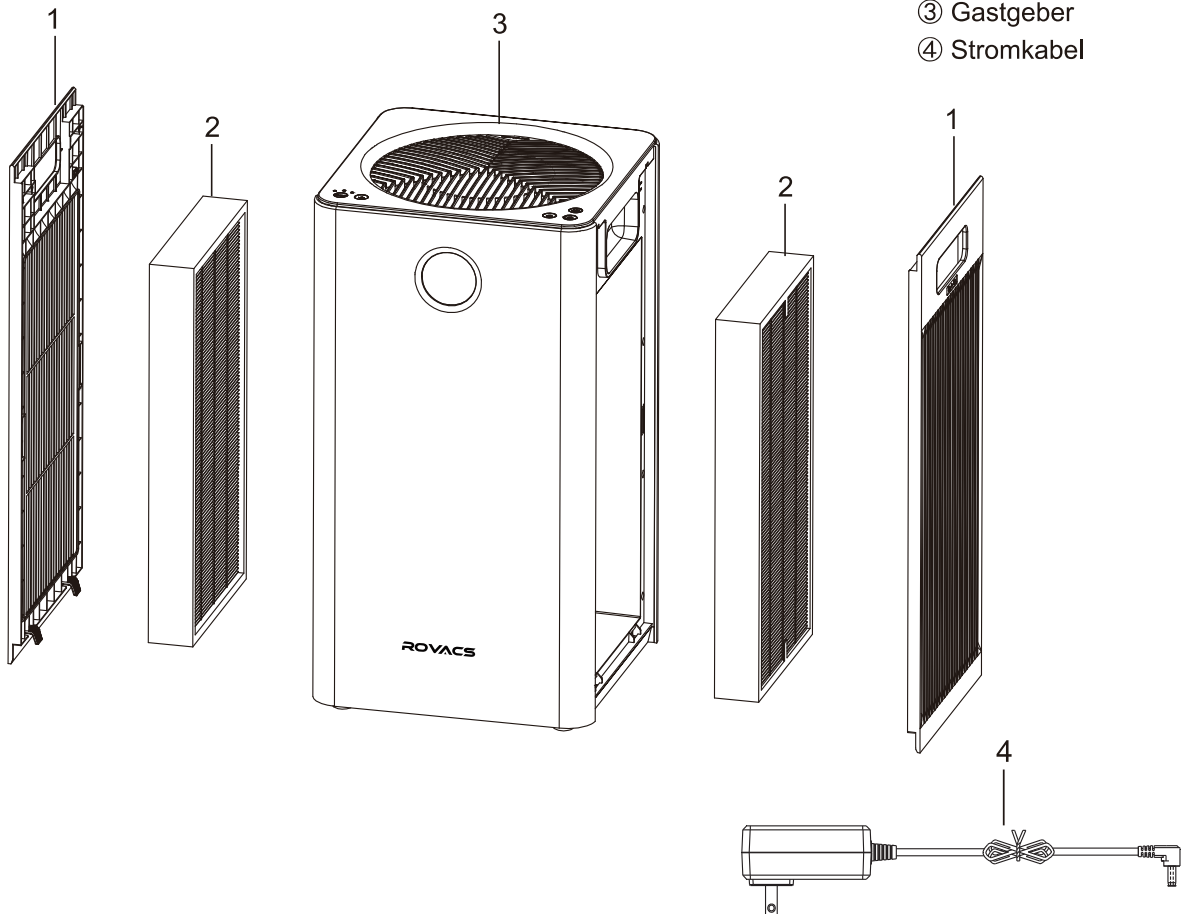

DE

Das hier gezeigte Bild dient nur zur Veranschaulichung. Bei Inkonsistenzen zwischen dem Bild und dem tatsächlichen Produkt gilt das tatsächliche Produkt.

## Packliste

RV320 Host	1 Set
Verbundfilter	2 Set (In die Maschine geladen)
Stromkabel	1 Stück
Bedienungsanleitung	1 Set

# Eigenschaften

## Kombinieren Sie mehrere Funktionen

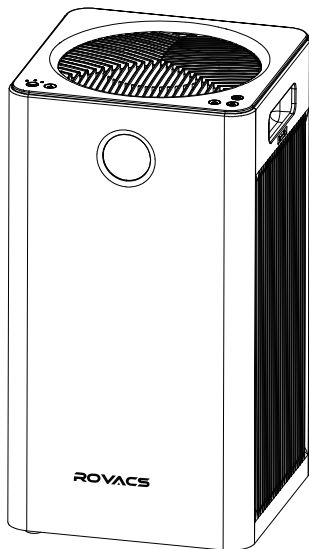

- Reinigen Sie PM2.5, Rauch, Pollen und andere Partikel effizient Schadstoffe.
- Reinigen Sie gasförmige Schadstoffe effizient.
- 5-Gang-Design.
- Zeiteinstellungsfunktion.
- Filterersatzanzeige.
- Ausgestattet mit manuellen, automatischen und Schlaf-Betriebsmodi.
- Kindersicherung.
- Echtzeitanzeige des PM2.5-Werts.

DE

## Einzigartige Reinigungstechnologie

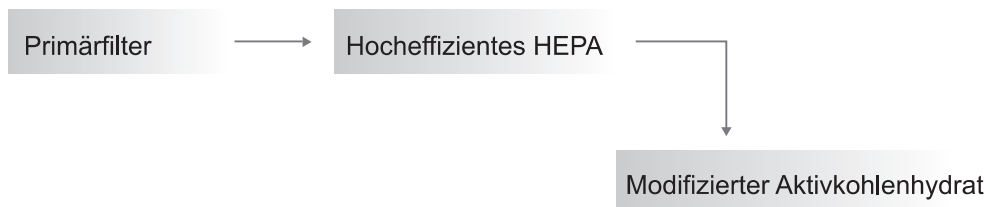

<b>Primärfilter</b>	Fängt Haare, Faservlies, große Partikel, Hautschuppen usw. ab.
<b>HEPA</b>	Filtern Sie Partikel ab 0,01 Makron heraus, z. B. PM2,5, Rauch, Pollen, Milben usw.
<b>Hochwertige Aktivkohle</b>	Reinigen Sie gasförmige Schadstoffe mit hochwertiger modifizierter Aktivkohle.

**[Hinweis]** Der Primärfilter, HEPA und Hochleistungsaktivkohle werden in demselben Filter kombiniert.

# Anleitung

## Anleitung

 **Vorsicht**

- Alle Filter sind in diesem Luftreiniger enthalten.
- Bitte stellen Sie sicher, dass die Verpackungsfolie auf dem Filter entfernt und der Filter korrekt installiert ist, bevor Sie ihn verwenden.

## Installieren Sie den Filter

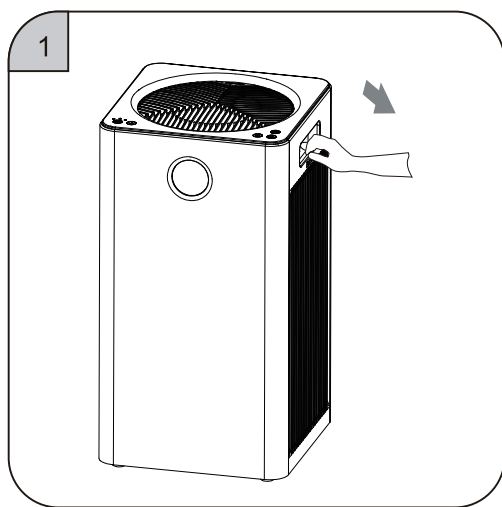

① Legen Sie Ihre Hand auf den Verschluss der Filterabdeckung und ziehen Sie sie vorsichtig heraus.

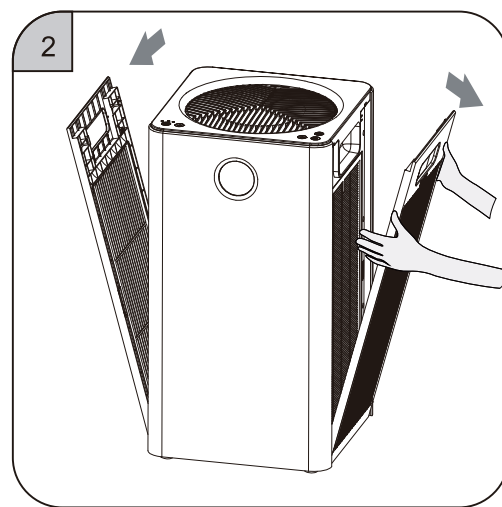

② Entfernen Sie die Filterabdeckung nach oben.

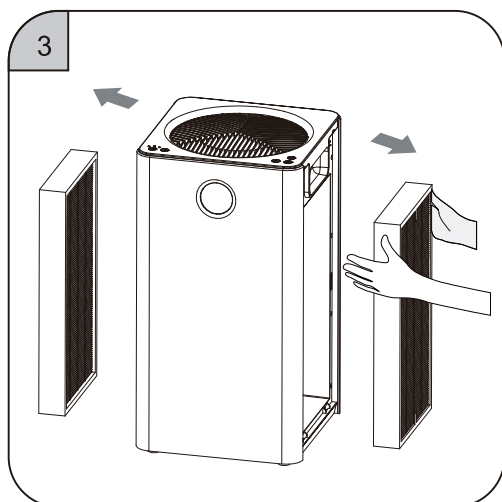

③ Nehmen Sie das neue Filtersieb mit Kunststoffolie in der Maschine heraus.

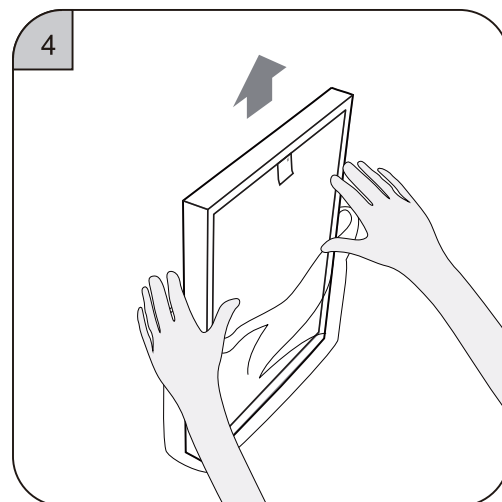

④ Entfernen Sie alle Verpackungsfolien vom Filter.

# Anleitung

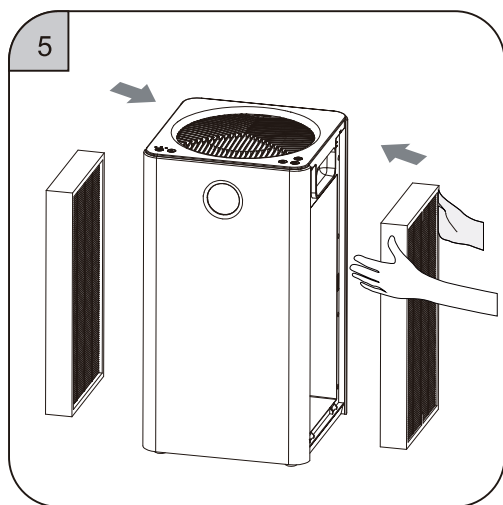

⑤ Installieren Sie den Filter.

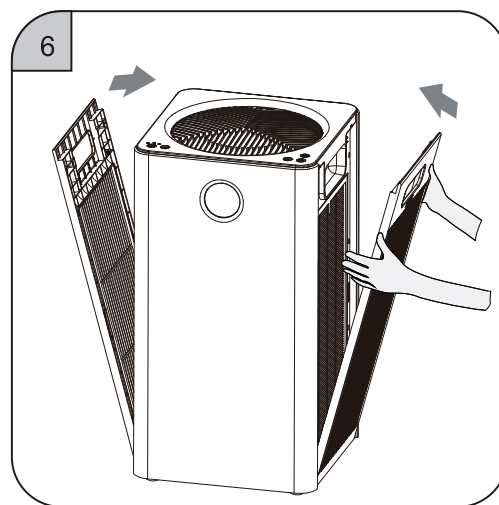

⑥ Installieren Sie die Filterabdeckung.

## Erste Schritte

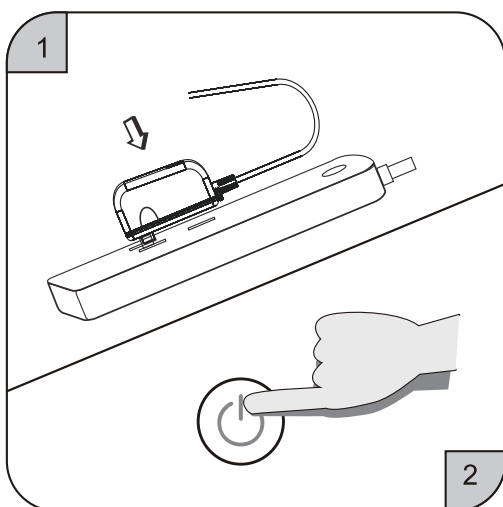

- ① Beim Einschalten gibt der Summer ein "Ding"-Geräusch von sich.
- ② Berühren Sie den Netzschalter, um ihn einzuschalten.

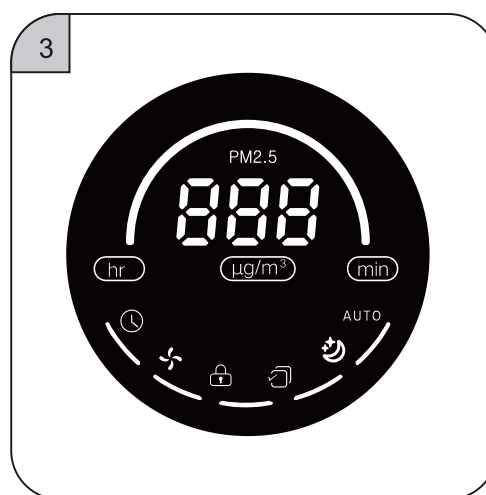

- ③ Der Bildschirm leuchtet auf und die Maschine geht in den Arbeitszustand über.

DE

# Zustände anzeigen

---

## Zustände anzeigen



PM2,5-Zustand



Zustand der Windgeschwindigkeit



Timing-Boot-Status

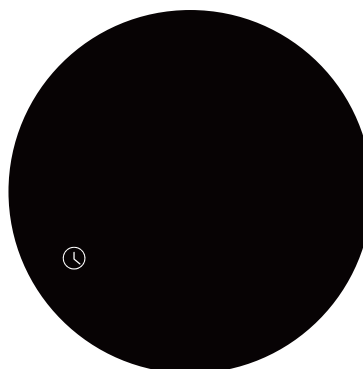

Zustand der zeitlichen Abschaltung

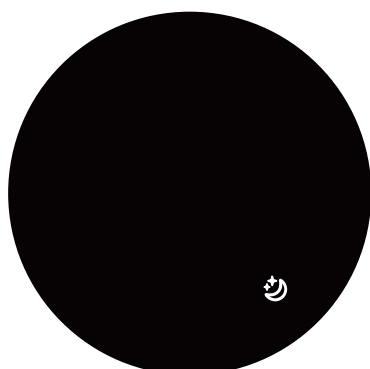







Ruhemodus-Zustand

DE



# Schaltflächenbedienung und Anzeigesymbole

## Symbole und Bedeutungen anzeigen

Symbole	Symbolnamen	Bedeutungen
	EIN/AUS	Wenn Sie im Bereitschaftszustand auf die Taste tippen, wird der Luftreiniger eingeschaltet. Im eingeschalteten Zustand wird der Luftreiniger durch Antippen der Taste ausgeschaltet.
	Modus	Im eingeschalteten Zustand wird das Gerät durch Antippen der Modustaste kreisförmig eingeschaltet: Schlafmodus → Manueller Modus → Automatischer Modus → Schlafmodus.
AUTO	Automatischer Modus	Im eingeschalteten Zustand können Sie durch Antippen der Modustaste in den Automatikmodus wechseln, und das Automatiksymbol und die Automatikmodusanzeige in der Tastatur leuchten auf. Die Maschine stellt sich automatisch auf das entsprechende Windgeschwindigkeitsgetriebe gemäß dem vom internen Sensor erfassten PM2,5-Partikelwert ein (siehe S. 12 für die entsprechende Beziehung).
	Schlaf-Modus	Im eingeschalteten Zustand, nach dem Umschalten in den Schlafmodus durch Antippen der Modustaste, läuft der Lüfter mit 1 Geschwindigkeit, die Schlafmodusanzeige und das Schlafmodussymbol leuchten auf, und die Digitalanzeige ist ausgeschaltet. Nach 10 Sekunden leuchten die Anzeige für den Ruhemodus und das Symbol für den Ruhemodus auf, und die Digitalanzeige ist aus. Im Schlafmodus kann durch Antippen einer anderen Taste als EIN/AUS der Schlafmodus aufgeweckt werden.
	Kindersicherung	Drücken Sie im eingeschalteten Zustand die Modus- und die Windgeschwindigkeitstaste gleichzeitig 3 Sekunden lang, die Kindersicherungsfunktion wird aktiviert, das Kindersicherungssymbol auf dem Anzeigebildschirm leuchtet auf, alle anderen Tasten können nicht betätigt werden; nachdem Sie die Modus- und die Windgeschwindigkeitstaste erneut 3 Sekunden lang gleichzeitig gedrückt haben, wird die Kindersicherungsfunktion beendet, das Kindersicherungssymbol auf dem Anzeigebildschirm leuchtet nicht auf, und andere Tasten können betätigt werden.
	Windgeschwindigkeit	Wenn Sie im eingeschalteten Zustand auf die Modustaste tippen, können Sie in den manuellen Modus wechseln, und das Windgeschwindigkeitssymbol und die Anzeigelampe für den manuellen Modus leuchten auf. Nachdem Sie auf die Schaltfläche Windgeschwindigkeit getippt haben, schaltet das Gerät in den "1-2-3-4-5-1"-Gängen der Windgeschwindigkeit.
	Timing-Einstellung	Im eingeschalteten Zustand wird der aktuelle Timing-Status nach einem Fingertipp auf die Schaltfläche Timing Setting angezeigt und leuchtet auf. Wenn es keine Zeiteinstellung gibt, werden "00" und "min" in der Mitte des digitalen Bildschirms angezeigt. Wenn es eine Zeiteinstellung gibt, wird die verbleibende Zeit der aktuellen Zeitmessung in Einheiten von 1 Stunde auf dem Bildschirm angezeigt. Jedes Antippen der Schaltfläche "Timing Setting" wechselt den Anzeigehalt auf dem Bildschirm von der aktuellen Einstellung, 3 Sekunden nach dem Antippen wechselt er zurück zur PM2,5-Wertanzeige. Wenn Sie innerhalb von 3 Sekunden weiter tippen, wechselt er in den Zustand der Zeiteinstellung. Im Bereitschaftszustand kann mit der Taste die Startzeit eingestellt werden; im Einschaltzustand kann mit der Taste die Abschaltzeit eingestellt werden. Abschalten und erneutes Starten kann die bestehenden Zeiteinstellungen löschen.
	Filter zurücksetzen	Die Filterlebensdauer ist auf 3000 Stunden definiert, und die Filterlebensdaueranzeige wird für jeweils 600 Stunden Filterlebensdauer um einen Rahmen reduziert. Wenn die verbleibende Filterlebensdauer weniger als 150 Stunden beträgt, blinken die Filterrücksetzungsanzeige und der letzte Rahmen der Filterlebensdaueranzeige, um den Benutzer daran zu erinnern, den Filter auszutauschen, bis die Filterlebensdauer zurückgesetzt ist und die Filterlebensdauer-Anzeigelampen alle leuchten. Zurücksetzen der Filterlebensdauer: Wenn die Filterlebensdauer mehr als 150 Stunden beträgt, kann durch langes Drücken der Filterrücksetztaste die Filterlebensdauer nicht zurückgesetzt werden, es ertönt nur ein "Ding"-Ton. Wenn die Filterlebensdauer weniger als 150 Stunden beträgt, kann durch langes Drücken der Taste Filter Reset (mehr als 3S) die Filterlebensdauer zurückgesetzt werden, und die Filterlebensdauer-Anzeigelampen leuchten alle auf. Erzwungene Rückstellung der Filterlebensdauer: innerhalb von 30s nach dem Einschalten wird die Filterlebensdauer mit einem "Ding"-Geräusch zurückgesetzt, nachdem die Taste Automatic und die Taste Sleep (mehr als 3S) im Standby-Zustand lange gedrückt wurden. Der Bildschirm blinkt 6 Mal, um anzuzeigen, dass die Filterlebensdauer zurückgesetzt wird, und die Filterlebensdauer-Anzeigelampen leuchten alle auf.

DE

## Schnittstelle zur Bedienung

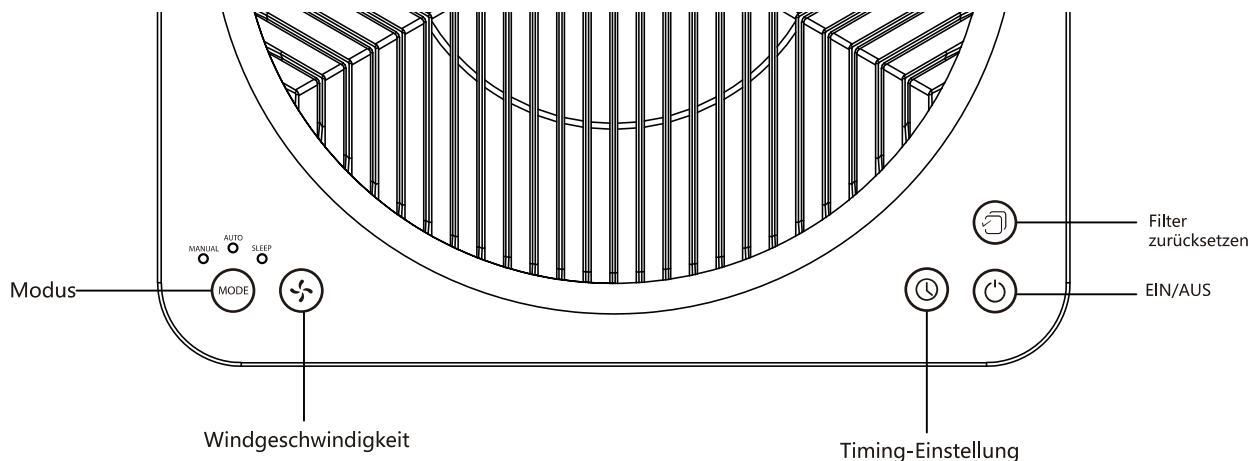

# Der Gebrauch und die Anweisungen der Fernsteuerung

## Fernsteuerung

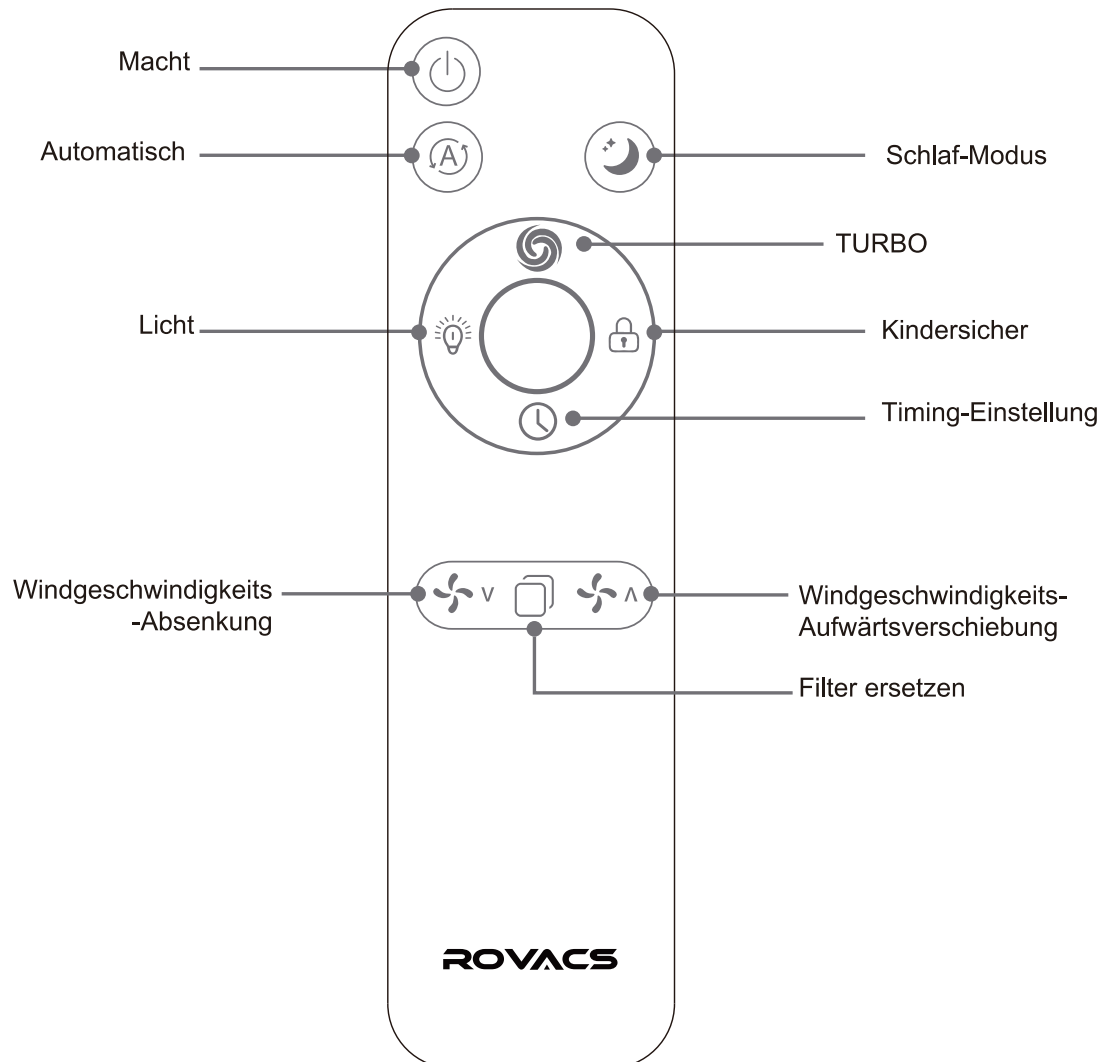

DE

### Tipps:

1. Bitte entfernen Sie vor der ersten Benutzung der Fernbedienung die Stromisolierung der Fernbedienung.
2. Es wird empfohlen, die Fernbedienung im Umkreis von 6 Metern um die Maschine zu verwenden.
3. Licht aus function :  
Im eingeschalteten Zustand wird die Anzeige durch Drücken der Lichttaste zyklisch in drei Modi geschaltet: Hell-Dunkel-Aus.  
Im Zustand "Licht aus" bleiben andere Funktionen unverändert, außer dass der Bildschirm ausgeschaltet ist.
4. Zeitplan function :  
Drücken Sie im eingeschalteten Zustand den Timing-Einstellknopf, um die zeitliche Abschaltung einzustellen.  
Drücken Sie im Abschaltzustand den Timing-Einstellknopf, um den Timing-Boot einzustellen.

# Reinigung und Instandhaltung

---

## Reinigung und Instandhaltung

Das Gerät muss vor der Wartung vom Stromnetz getrennt werden.

### 1、 Clean das Gremium

- 1) Use weiches Tuch zum Abwischen von Flecken.
- 2) Dip ein geeignetes mildes Reinigungsmittel auf einem weichen Tuch, um die hartnäckigen Flecken abzuwischen.

Hinweis: Verkratzen Sie das Maschinengehäuse während der Wartung nicht mit harten Gegenständen. Bitte arbeiten Sie gemäß den Anweisungen und beschädigen Sie beim Abnehmen der Frontabdeckung nicht die Maschinenteile.

### 2、 Replace und Reinigungsfilter

- 1) The Die Lebensdauer der Filter ist aufgrund der unterschiedlichen Nutzungsumgebung unterschiedlich. Bitte ersetzen Sie den Filter rechtzeitig entsprechend dem von der Maschine erzeugten Geräusch und Geruch.
- 2) When die Oberfläche des Primärfilters ist staubig, eine Reinigung mit einem weichen Tuch kann die Lebensdauer des Filters verlängern.

Es wird empfohlen, 3) High-efficiency Verbundfilter nach Ablauf der Gültigkeitsdauer zu ersetzen.

\*Der Filterwechselzyklus kann aufgrund unterschiedlicher Einsatzmethoden und -orte verkürzt oder verlängert werden. In besonderen Umgebungen kann die Filterlebensdauer verlängert werden.

\*Bitte entsorgen Sie die gebrauchten Filter als brennbaren Abfall.

DE

# Filter ersetzen

## Filter ersetzen

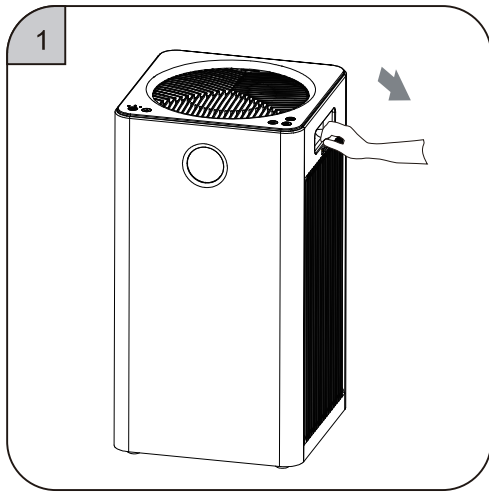

① Legen Sie Ihre Hand auf die Klammer des Filterdeckels und ziehen Sie ihn vorsichtig heraus.

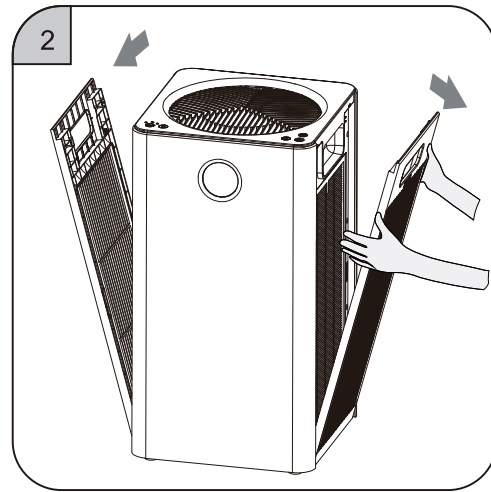

② Entfernen Sie den Filterdeckel nach oben.

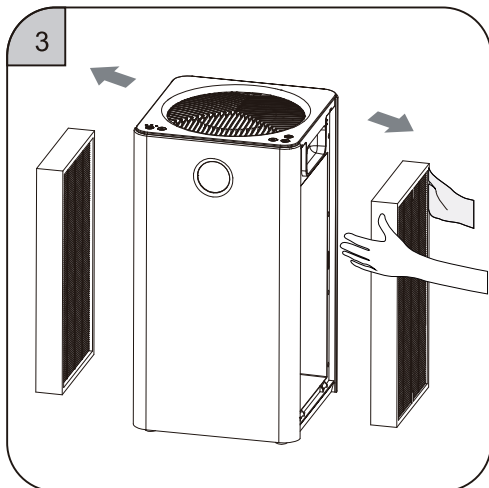

③ Nehmen Sie den alten Filter aus dem Gerät heraus.

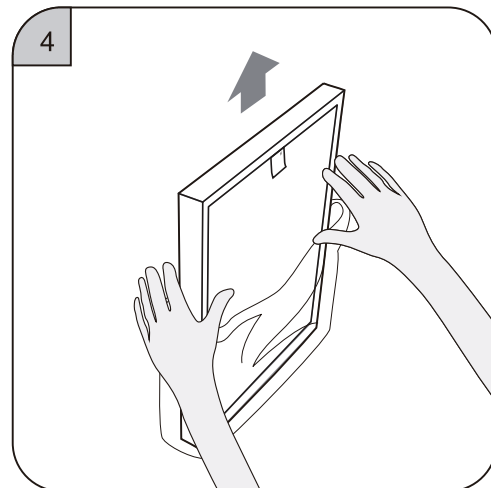

④ Nehmen Sie den neuen Filter heraus und entfernen Sie die darauf befindliche Verpackungsfolie.

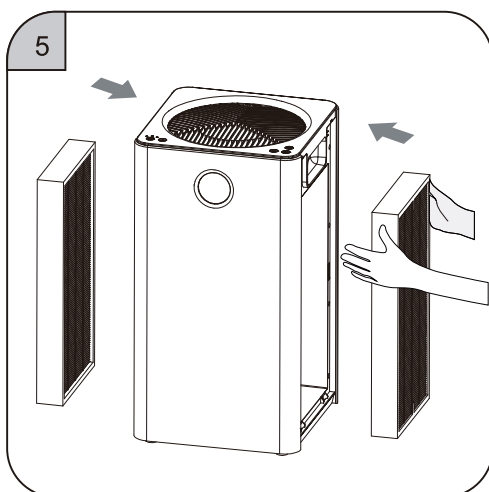

⑤ Installieren Sie den neuen Filter.

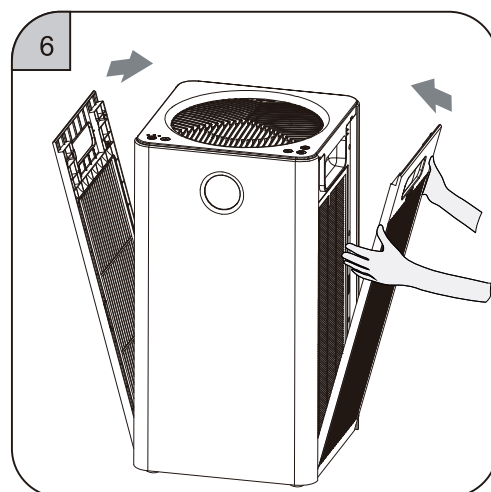

⑥ Installieren Sie die Filterabdeckung und setzen Sie die Filterlebensdauer zurück (Einzelheiten siehe Bedienung der Taste zum Zurücksetzen der Filterlebensdauer auf Seite 7).

# Ersetzen des Sensors

## Sensor austauschen (Nicht-Profis arbeiten nicht)

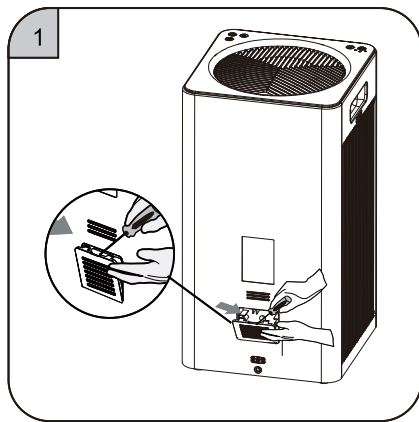

① Heben Sie die Sensorabdeckung mit einem Schraubendreher der Form "—" an.

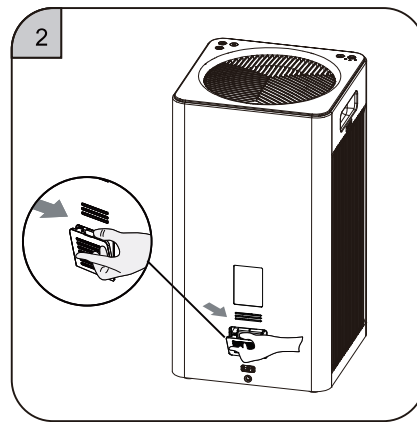

② Entfernen Sie die Abdeckung.

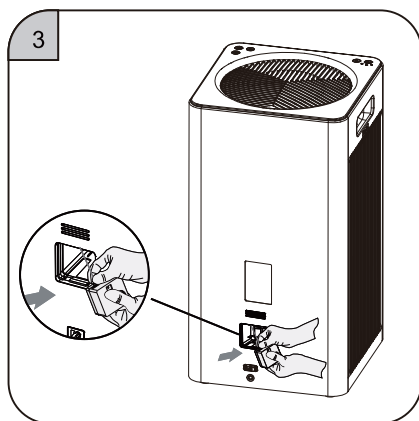

③ Ziehen Sie das Sensormodul durch Ziehen an der Hardware heraus.

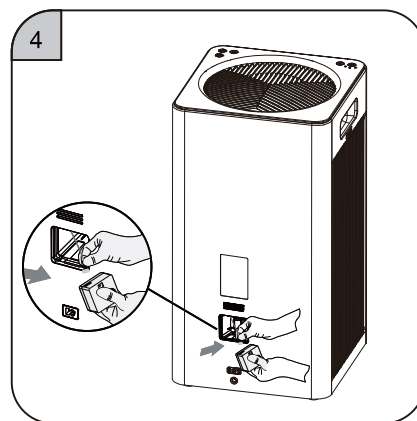

④ Ziehen Sie den Anschlussblock aus dem alten Sensormodul heraus und ersetzen Sie ihn durch ein neues Sensormodul.

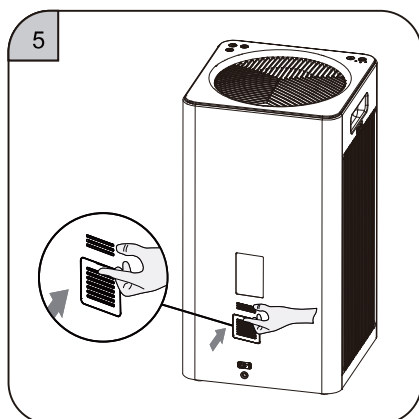

⑤ Setzen Sie das Sensormodul wieder in den Maschinenhohlraum ein und decken Sie es.

DE

# Technologie und Spezifikationen

---

## Spezifikationen

Modell	RV320
Nennspannung	24V ~ 1.5A
Nennleistung	35W
Anwendbarer Bereich	24-41m <sup>2</sup>
Lärm	52dB
CADR	200CFM
Netz Weight (include filter)	5.8kg
Bruttogewicht	7.8kg
Produkt-Abmessungen	260x260x486mm
Abmessungen des Pakets	330x330x595mm

## Echtzeit-Anzeige der Luftqualität

DE

PM2,5-Wert	Luftqualität	Indikator für Luftqualität	Windgeschwindigkeit
0-35	Ausgezeichnet	Grün	1
36-75	Gut	Blau	2
75-115	Lichtverschmutzung	Gelb	3
>115	Schwere Verschmutzung	Rot	4

# Häufige Probleme und Lösungen

---

Symptom	Mögliche Ursachen	Obviationsmethoden
Produkt funktioniert nicht richtig	<ol style="list-style-type: none"><li>1. Verbindungsproblem</li><li>2. Die Filterabdeckung ist nicht richtig platziert.</li></ol>	<ol style="list-style-type: none"><li>1. Bitte stellen Sie sicher, dass der Stecker in die Steckdose gesteckt und die EIN / AUS-Taste eingeschaltet ist.</li><li>2. Bitte installieren Sie den Filter erneut.</li></ol>
Frischlufte kann nicht problemlos aus dem Luftauslass abgegeben werden	<ol style="list-style-type: none"><li>1. Die Kunststoffverpackung des neuen Filters wurde nicht entfernt.</li><li>2. Der Luftauslass des Luftreinigers ist durch Fremdkörper blockiert.</li></ol>	<ol style="list-style-type: none"><li>1. Bitte entfernen Sie die Kunststoffverpackung.</li><li>2. Bitte entfernen Sie die Fremdkörper</li></ol>
Schlechte Geruchsentfernung	<ol style="list-style-type: none"><li>1. Die Luftqualität im Raum ist nicht gut.</li><li>2. Hocheffizienter Aktivkohlefilter fällt aufgrund von Umweltfaktoren aus.</li><li>3. Der Raum überschreitet den anwendbaren Bereich dieses Produkts.</li></ol>	<ol style="list-style-type: none"><li>1. Öffnen Sie bitte die Fenster, um die Luftzirkulation zu fördern</li><li>2. Bitte ersetzen Sie den hocheffizienten Aktivkohlefilter.</li></ol>
Anormale Geräusche während des Betriebs	<ol style="list-style-type: none"><li>1. Der Lufteinlass oder -auslass ist durch Fremdkörper blockiert.</li><li>2. Fremdkörper fallen in den Luftkanal der Maschine.</li></ol>	<ol style="list-style-type: none"><li>1. Bitte entfernen Sie die blockierenden Objekte.</li><li>2. Bitte entfernen Sie die Fremdkörper, die hineingefallen sind.</li></ol>

DE

**Wenn Sie ein Problem haben, das oben nicht aufgeführt ist, oder wenn Sie ein anderes Problem haben, das Sie konsultieren möchten.**

Sie können Folgendes tun:

1. Wenden Sie sich mit Ihrer Bestellnummer an den Verkäufer von Amazon, z. B. **113-0965983-348xxxx**

Dann erhalten Sie alle Hilfe innerhalb von 24 Stunden

2. Kontaktieren Sie unsere offizielle E-Mail-Marke: **info@rovacs.com**

Auch hier werden wir Ihnen innerhalb von 24 Stunden eine zufriedenstellende Antwort geben

Vielen Dank für Ihre Geduld und Unterstützung!

# Garantie

---

## Garantiezeit und Garantiezeit für Komponenten

Produkte	Garantiezeit	Garantiezeit für Teile
RV320	1 Jahr (Nur für den Hausgebrauch)	1 Jahr

---

**1. Dieses Produkt hat eine strenge Qualitätsprüfung bestanden.**

**2. Während der Garantiezeit ist das Unternehmen für die kostenlose Wartung verantwortlich, wenn bei normalem Gebrauch Leistungs- oder Funktionsstörungen auftreten. Ein Ersatz wird bereitgestellt, wenn der Fehler nicht behoben werden kann.**

**Wir bieten kostenpflichtige Wartungsdienste an, wenn ein Maschinenausfall aus folgenden Gründen auftritt:**

- 1) Schlechte Leistung und Maschinenausfall nach Garantiezeit.
- 2) Maschinenausfall durch unsachgemäße Anwendung.
- 3) Fehler, der durch Reparaturen im privaten Kundendienstzentrum oder bei einem von unserem Unternehmen nicht benannten Vertreter verursacht wurde.
- 4) Fehler aufgrund einer fehlerhaften Stromversorgung oder einer schlechten Qualität der Steckdose (nicht unter die Garantie fallen).
- 5) Produktfehler oder Mängel aufgrund von Naturkatastrophen.

DE





# Tabla de contenido

Precauciones de seguridad .....	46
Componentes del producto .....	47
Características .....	48
Instrucciones .....	49
Estado de visualización .....	51
Operación de botones y símbolos y significado de la visualización .....	52
Uso e instrucciones del control remoto .....	53
Limpieza y mantenimiento .....	54
Reemplazo del filtro .....	55
Reemplazo del sensor .....	56
Tecnología y especificaciones .....	57
Problemas y soluciones comunes .....	58
Descripción de la garantía .....	59











ES

# Precauciones de seguridad

**Al utilizar este producto, debe observar las siguientes precauciones de seguridad y leer las instrucciones pertinentes con atención.**

 Señal de prohibición	Cualquier contenido con esta marca debe estar prohibido, de lo contrario puede causar daños al producto o poner en peligro la seguridad personal del usuario.
 Señal de advertencia	Cualquier contenido con esta marca debe operarse estrictamente de acuerdo con los requisitos; de lo contrario, puede causar daños al producto o poner en peligro la seguridad personal del usuario.
 Señal de atención	Cualquier contenido con esta marca es la parte a la que los usuarios deben prestar atención, de lo contrario causará daños al producto u otras pérdidas debido a un funcionamiento incorrecto.

ES

 No desenchufe el cable de alimentación con las manos mojadas.	 No bloquee la entrada / salida de aire.
 No limpie ni reutilice la red compuesta de alta eficiencia.	 No utilice la máquina en lugares con humo aceitoso o mucha humedad, como los baños.
 Utilice únicamente el adaptador de corriente proporcionado con la máquina.	 Limpie el polvo del cuerpo y el enchufe con regularidad.
 Tenga cuidado al limpiar el purificador de aire. Los agentes de limpieza fuertes y corrosivos dañarán la superficie de la unidad.	 Cuando utilice esta máquina, no la coloque cerca o encima de los objetos que generen calor (como chimeneas o estufas o lugares donde pueda entrar en contacto con gas inflamable).
 Cuando limpie o no utilice la máquina, desenchufe el adaptador de la toma de corriente. De lo contrario, puede provocar una descarga eléctrica debido a un aislamiento deficiente o un incendio debido a un cortocircuito.	 Esta máquina no es adecuada para que personas discapacitadas, discapacitadas mentales o niños la utilicen solos. Es una excepción si la persona responsable de la seguridad está presente para supervisar y brindar orientación para ayudar a operar esta máquina.

# Componentes del producto

## Estructura y nombre de los componentes del producto

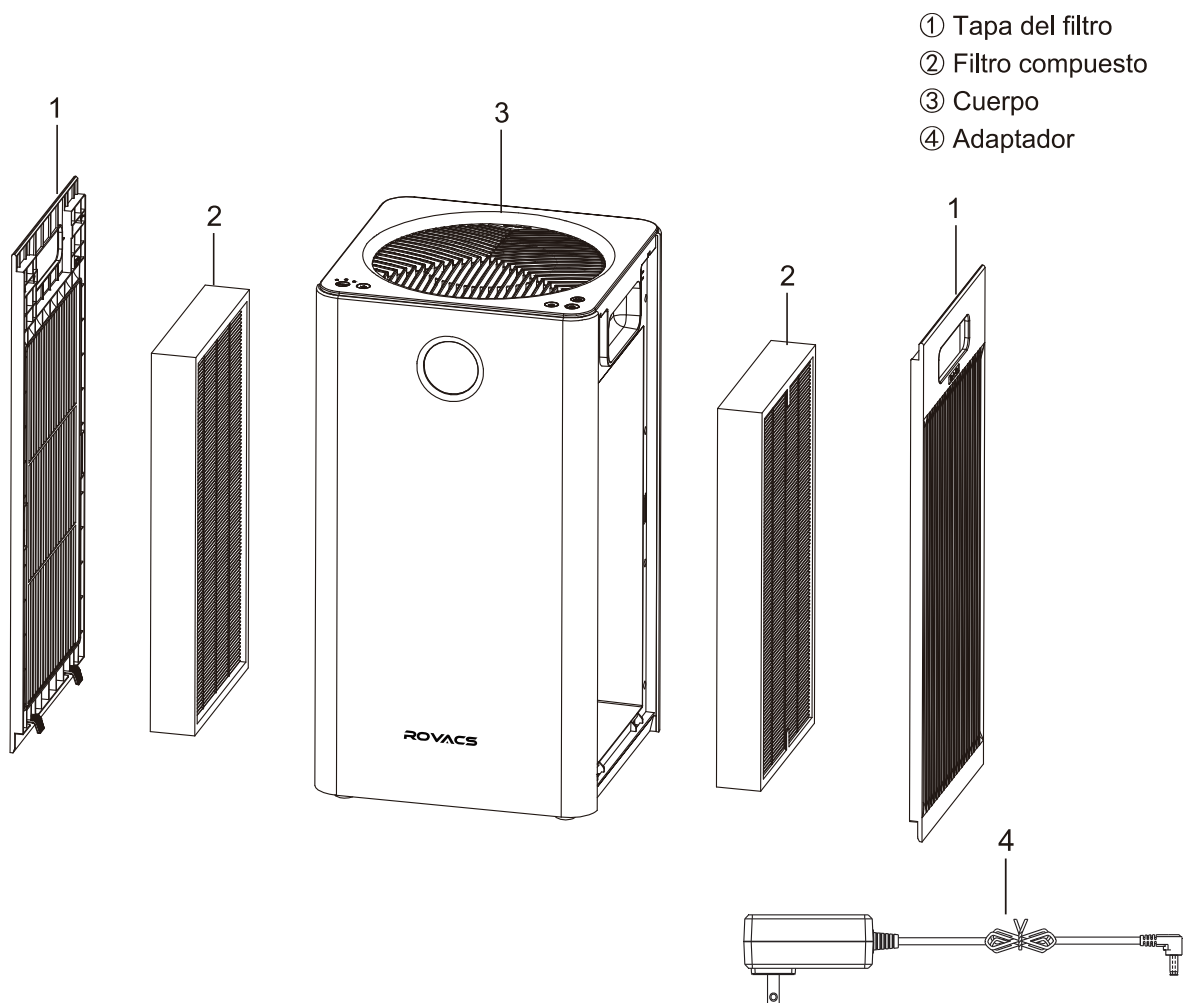

ES

Si la imagen del producto es diferente del producto real, consulte el producto real.

## Lista de empaque

Cuerpo RV320	1
Filtro compuesto	2 (Cargado en la máquina)
Adaptador	1
Guía de usuario	1

# Características

## Combina múltiples funciones en una

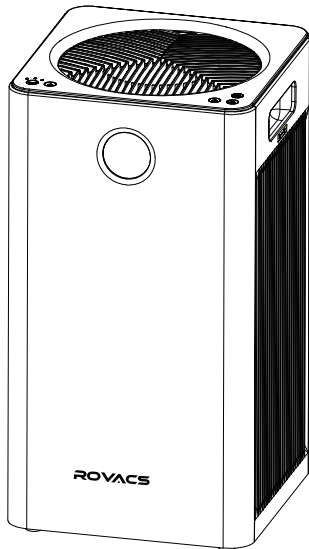

- Purifica PM2.5, humo, polen y otras partículas contaminantes
- Purifica los contaminantes gaseosos nocivos
- Diseño de 5 modos de velocidades
- Ajuste de tiempo
- Visualización de reemplazo de filtro
- Configurado con modos de operación manual, automático y de suspensión
- Función de bloqueo para niños
- Visualización en tiempo real del valor de PM2.5

ES

## Tecnología de purificación única

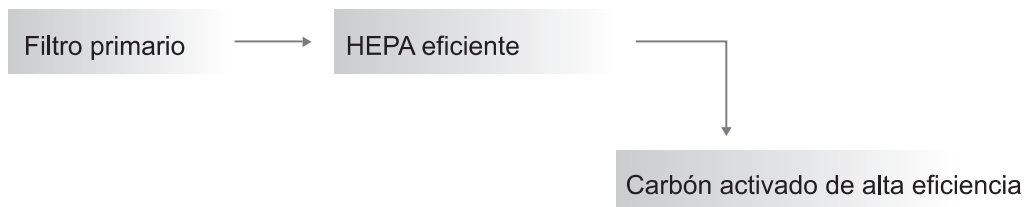

<b>Filtro primario</b>	Intercepta cabello, vellón de fibra, partículas grandes, caspa, etc.
<b>HEPA</b>	Filtre partículas tan pequeñas como 0.01 micrones, como PM2.5, humo, polen, ácaros y otros contaminantes.
<b>Carbón activado de alta eficiencia</b>	Utilice carbón activado de alta eficiencia y calidad para purificar y otros contaminantes gaseosos nocivos.

**[Nota]** El filtro primario, el carbón activado de alta eficiencia y el HEPA de alta eficiencia se combinan en el mismo filtro.

# Instrucciones

## Instrucciones

### ⚠ Atención de uso

- Todos los filtros están incluidos dentro de este purificador de aire.
- Antes del uso formal, asegúrese de que la bolsa protectora de plástico fuera del filtro se haya quitado y el aparato se ha instalado correctamente.

## Instalar el filtro

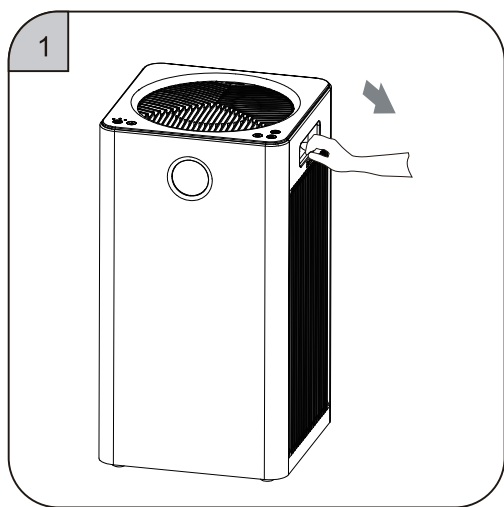

① Coloque su mano en la hebilla de la tapa del filtro y tírela suavemente hacia afuera.

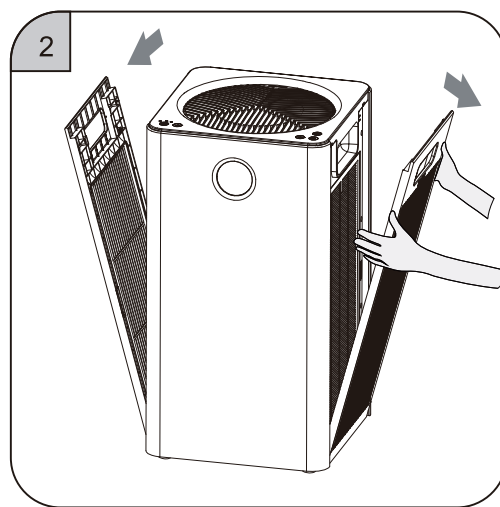

② Retire la tapa del filtro hacia arriba.

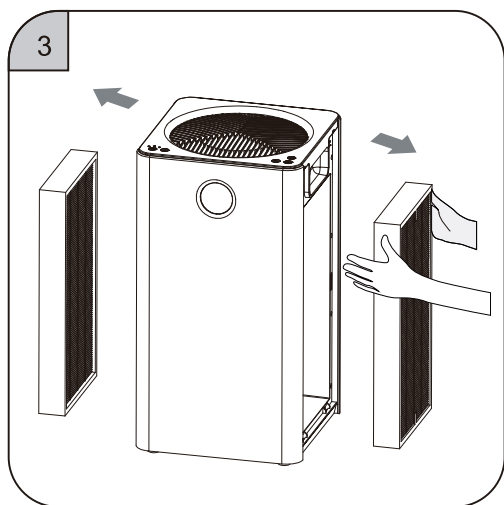

③ Saque el nuevo filtro con película plástica dentro de la máquina.

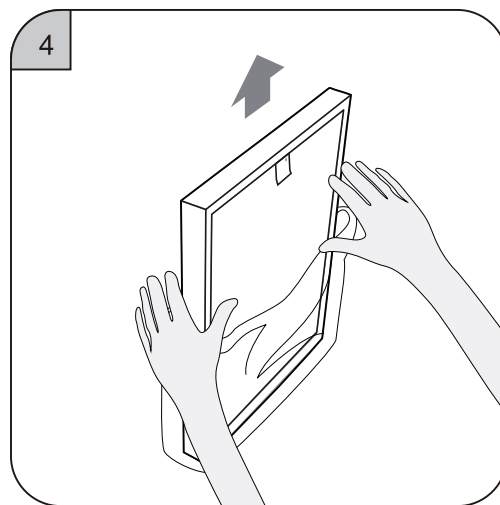

④ Retire toda la película de embalaje del filtro.

ES

# Instrucciones

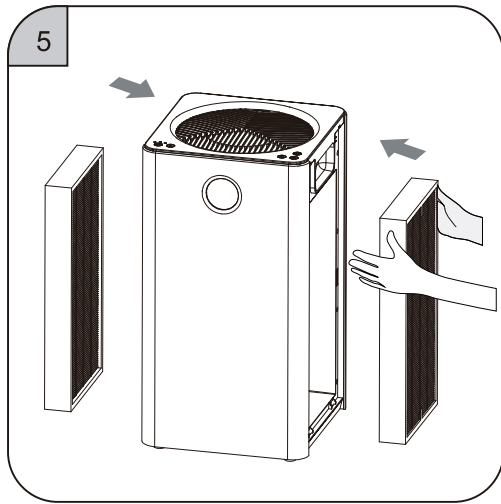

⑤ Instale el filtro.

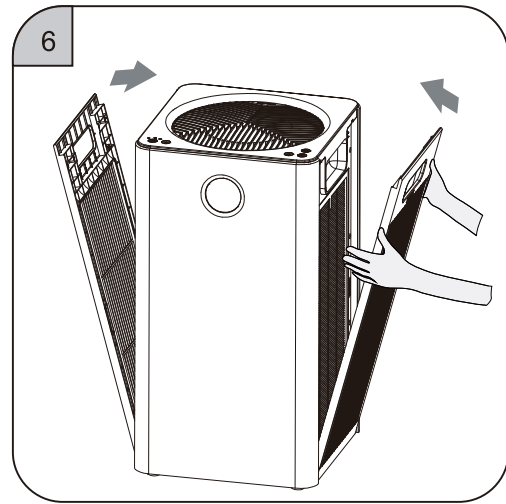

⑥ Instale la tapa del filtro.

## Empieza a usar

ES

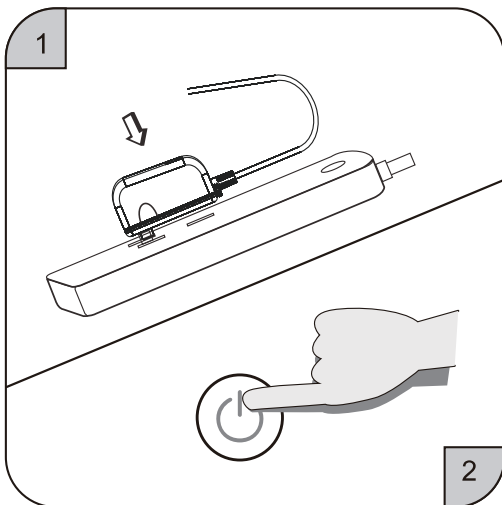

① Cuando la máquina está encendida, el timbre emite un sonido "ding".

② Toque el interruptor de encendido para encender.

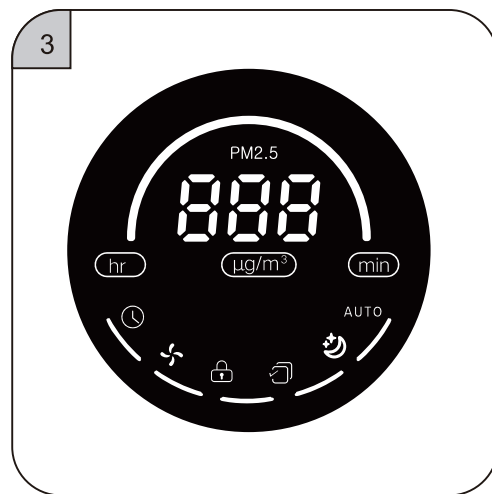

③ La pantalla se enciende y la máquina entra en estado de funcionamiento.

# Estado de visualización

---

## Estado de visualización



Estado de visualización PM2.5

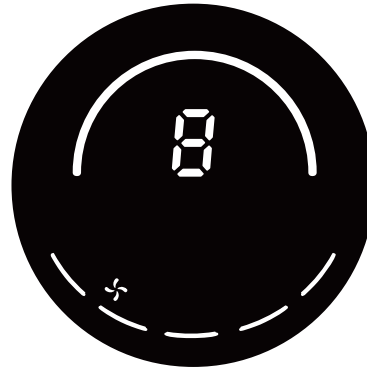

Estado de visualización de la velocidad del viento



Estado de visualización del arranque temporizado

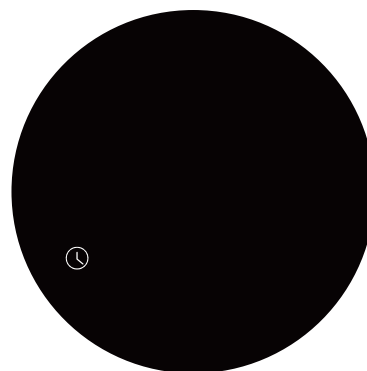

Estado de visualización del apagado temporizado

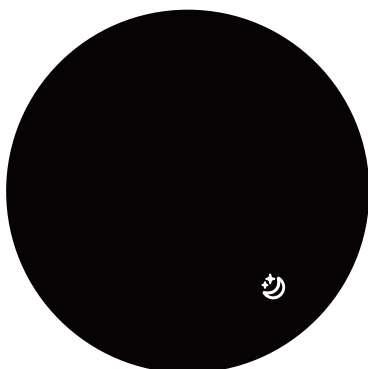



Estado de visualización de la suspensión

ES

# Operación de botones y símbolos y significado de la visualización

## símbolos y significado de la visualización

símbolos	nombre de símbolos	significado
	Botón de encendido y apagado	En el estado de espera, toque el botón para encender el purificador. Cuando esté encendido, toque el botón, el purificador se apagará y la máquina dejará de funcionar.
	Botón de modo	En el estado de encendido, la secuencia de funciones de tocar secuencialmente los botones de modo es: modo de suspensión → modo manual → modo inteligente → modo de suspensión (ciclo).
AUTO	Botón inteligente	En el estado de encendido, toque el botón de modo para cambiar al modo inteligente, y el icono inteligente y la luz indicadora inteligente del teclado se iluminarán. La máquina se ajusta automáticamente al engranaje de velocidad del viento correspondiente de acuerdo con el valor de partículas PM2.5 detectado por el sensor en la máquina (ver P12 para la relación correspondiente).
	Botón de suspensión	En el estado de encendido, toque el botón de modo para cambiar al modo de suspensión, el ventilador funciona a una velocidad de 1 velocidad, el indicador de suspensión del teclado está encendido, el icono de suspensión en la pantalla está encendido y la pantalla digital está apagada. Después de 10 segundos, la luz indicadora de suspensión en el teclado y el icono de suspensión en la pantalla se apagarán. En el modo de suspensión, toque cualquier botón que no sea el de interruptor para activar el modo de suspensión.
	Botón de bloqueo para niños	En el estado de encendido, mantenga presionado el botón de modo y el botón de velocidad del viento durante 3 segundos al mismo tiempo, el icono de bloqueo para niños en la pantalla se iluminará y se iniciará la función de bloqueo para niños. Todos los demás botones no se pueden operar, y el estado de funcionamiento de la máquina sigue siendo el estado anterior al bloqueo; después de presionar prolongadamente el botón de modo y el botón de velocidad del viento durante 3 segundos otra vez, el icono de bloqueo para niños en la pantalla se apaga, sale de la función de bloqueo para niños y vuelve al estado anterior al bloqueo para niños, todos los botones están operativos.
	Botón de velocidad del viento	En el estado de encendido, toque la tecla de modo para cambiar al modo manual, y el icono de velocidad del viento y la luz indicadora del modo manual se encenderán. Toque la tecla de velocidad del viento y la máquina alternará entre los engranajes "1-2-3-4-5-1".
	Botón de temporizador	En el estado de encendido, toque el botón del temporizador: toque una vez para mostrar el estado actual del temporizador, y se iluminarán la palabra "temporización" y el icono "hr". Si no hay un ajuste de tiempo, la parte digital central de la pantalla mostrará "00" y "minutos" min; si hay un ajuste de tiempo, el área de visualización digital en el centro de la pantalla mostrará el tiempo restante del tiempo actual, en unidades de 1 hora. Cada vez que toque el botón del temporizador, el valor de visualización en el área de visualización digital en el centro de la pantalla cambiará de la configuración actual. Después de detener el toque durante 3 segundos, volverá a la visualización de concentración pm2.5; si continúa tocando en 3 segundos, entrará en el estado de configuración del temporizador. Temporización en el estado de espera, configure el tiempo de apagado; temporización en el estado de encendido, configure el tiempo de apagado. Apague y vuelva a encender para borrar la configuración de tiempo existente.
	Botón de reinicio del filtro	La vida útil del filtro se define como 3000 horas, y la barra indicadora de vida útil del filtro se reduce en una barra por cada 600 horas reducidas. Cuando el tiempo restante de la vida útil del filtro es inferior a 150 horas, el indicador de función de restablecimiento de la vida útil del filtro y la barra indicadora de vida útil del filtro que se queda en una barra comienzan a parpadear, lo que indica al usuario que es necesario reemplazar el filtro hasta que se restablezca la vida útil del filtro y la barra indicadora de vida útil del filtro esté llena y brillante. Reinicio de la vida del filtro: En caso de la vida del filtro > 150 horas, si presiona prolongadamente el botón de reinicio de la vida del filtro, no se puede restablecer la vida del filtro normalmente, solo emite un sonido "ding". En caso de la vida útil del filtro < 150 horas, mantenga presionado el botón de restablecimiento de la vida útil del filtro (más de 3 s) para borrar y restablecer la vida útil del filtro, y la barra indicadora de vida útil del filtro estará llena. Reinicio forzado de la vida útil del filtro: dentro de los 30 segundos del encendido, presione y mantenga presionada la tecla inteligente + botón de suspensión al mismo tiempo en el modo de espera (más de 3 segundos), la vida útil del filtro se reiniciará y la pantalla parpadeará 6 veces, indicando la operación de reinicio forzado se completa y la barra indicadora de vida útil del filtro estará llena.

## Interfaz de operación del panel

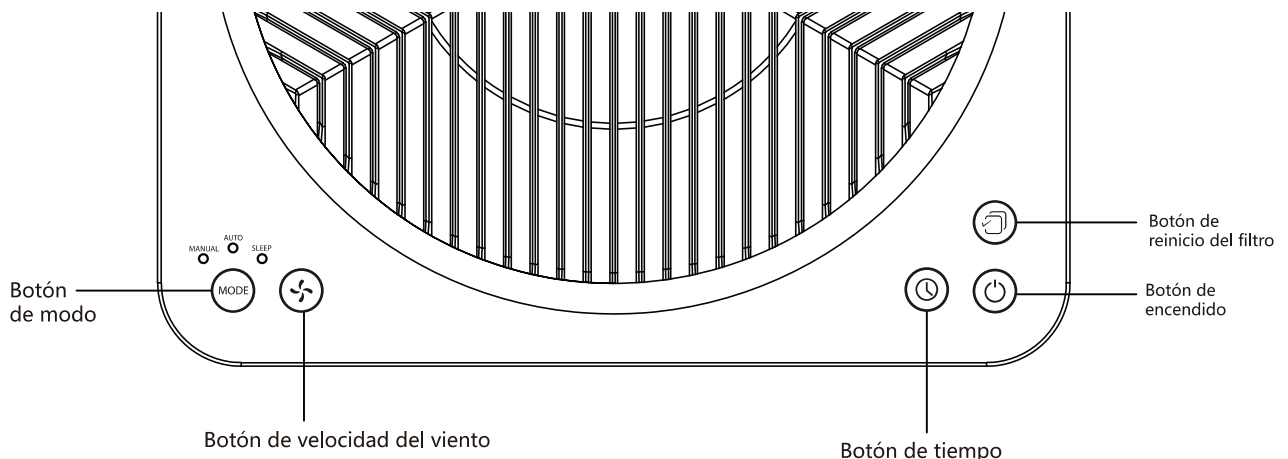



# El uso y las instrucciones del control remoto

## control remoto

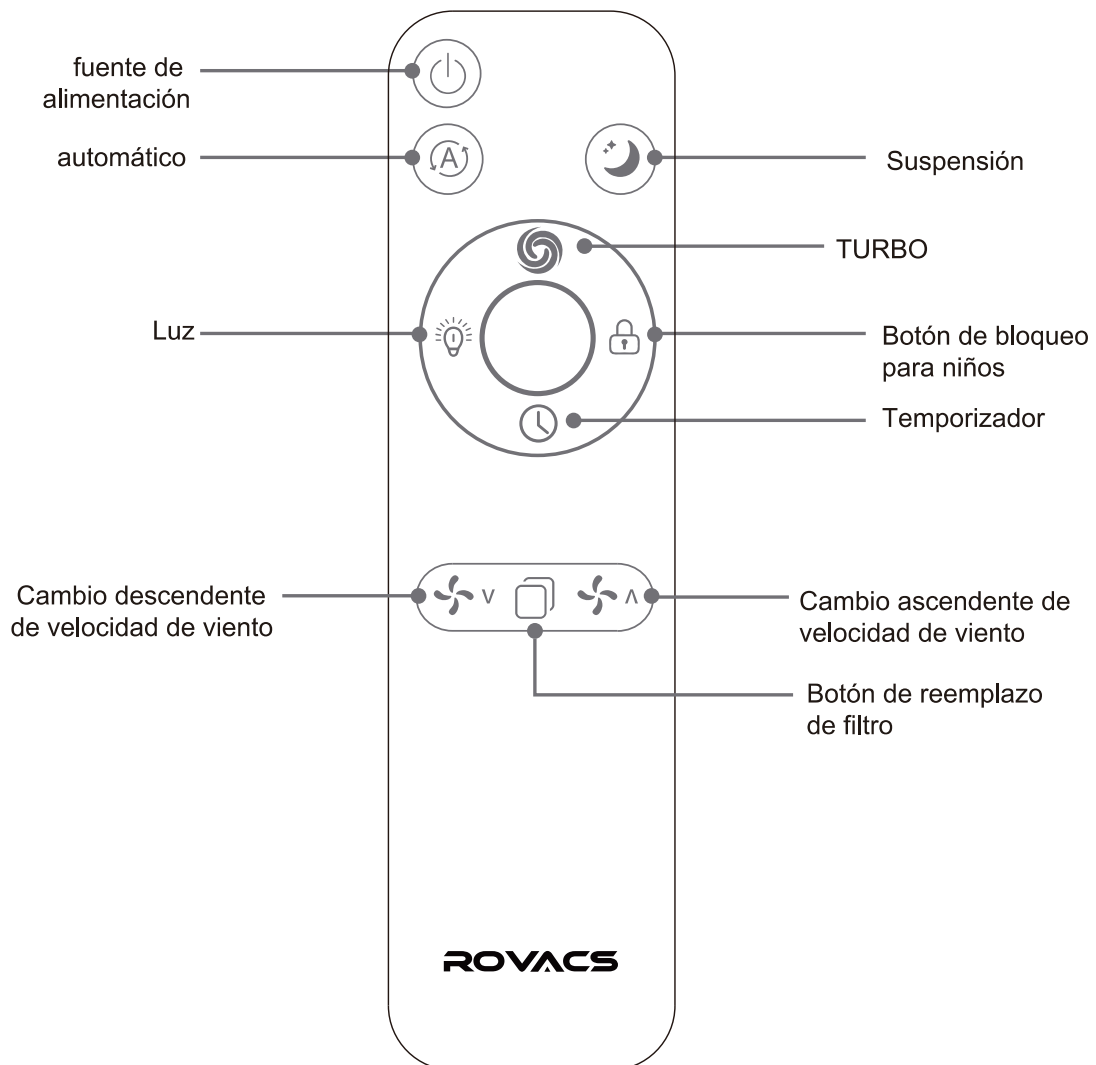

ES

### Consejos

1. Antes de usar el control remoto por primera vez, saque la lámina de aislamiento de energía del control remoto antes de usarlo.
2. Al utilizar el control remoto, se recomienda no estar a más de 6 metros de la máquina.
3. Función de apagar la luz: en el estado de encendido, presione el botón de luz, la pantalla de visualización está cambiando cíclicamente en tres estados de encendida-oscura-apagada. En el estado apagado de la pantalla, la pantalla está apagada y otras funciones permanecen sin cambios.
4. Función de cronometraje: en el estado de encendido, presione el botón de cronometraje para configurar la función de apagado de cronometraje, en el estado de apagado, presione el botón de temporizador para configurar el arranque temporizado.

# Limpieza y mantenimiento

---

## Limpieza y mantenimiento

El enchufe de alimentación debe desenchufarse antes del mantenimiento de la máquina.

### 1. Limpieza del cuerpo

- 1) Utilice un paño suave para limpiar las manchas.
- 2) Las manchas rebeldes que no se pueden limpiar fácilmente se pueden limpiar con un paño suave humedecido en una cantidad adecuada de detergente neutro. Nota: Durante el mantenimiento, no raye la carcasa de la máquina con objetos duros. Cuando retire la cubierta frontal, opere de acuerdo con las instrucciones y no dañe las piezas de la máquina.

### 2. Limpieza y reemplazo de filtro

- 1) De acuerdo con los diferentes grados de contaminación del entorno de aplicación real, el ciclo de servicio del filtro también es diferente y se puede reemplazar a tiempo de acuerdo con el sonido y el olor producidos por la máquina.
- 2) Cuando la superficie del filtro principal esté polvorienta, se puede utilizar un paño suave para limpiar el polvo de la superficie y prolongar la vida útil del filtro.
- 3) Se recomienda reemplazar el filtro compuesto de alta eficiencia a tiempo después de su vencimiento.

\* Dependiendo del lugar y el método de uso, el ciclo de reemplazo del filtro puede acortarse o extenderse. Las circunstancias especiales pueden advertir que se restablezca la vida útil del filtro y se reemplace el filtro.

\* Deseche el filtro usado como basura combustible.

# Reemplazar el filtro

## Reemplazar el filtro

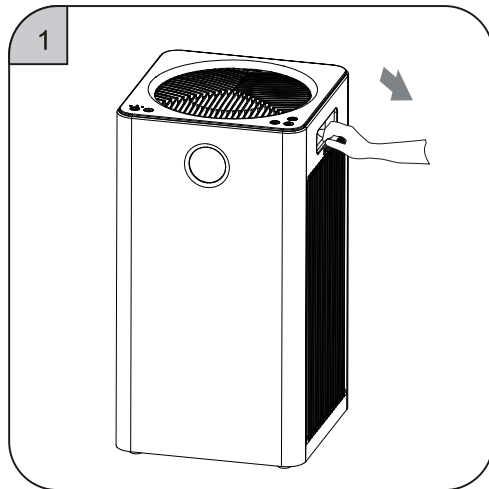

① Ponga la mano en la posición de la hebilla de la tapa del filtro y tire suavemente hacia afuera.

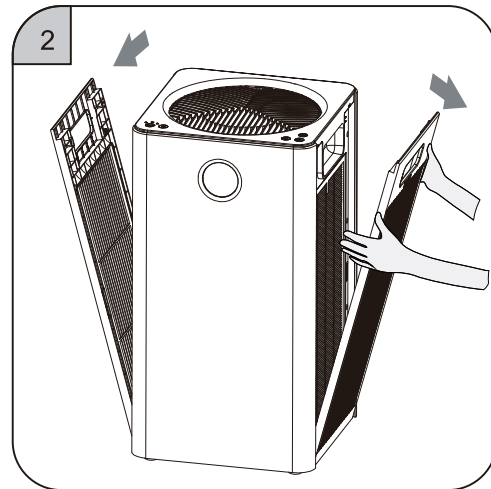

② Saque el filtro hacia arriba.

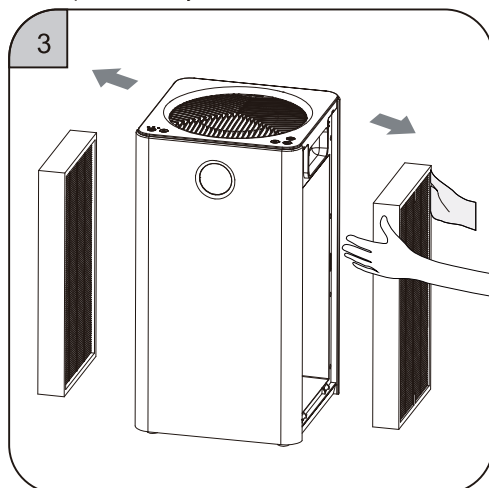

③ Retire el filtro usado de la máquina.

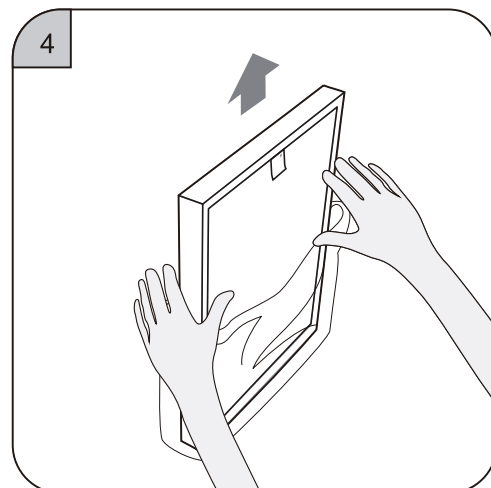

④ Saque el nuevo filtro y retire toda la película de embalaje del filtro.

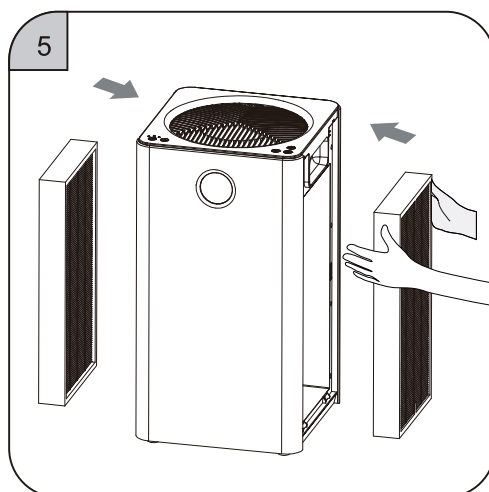

⑤ Instale el filtro nuevo.

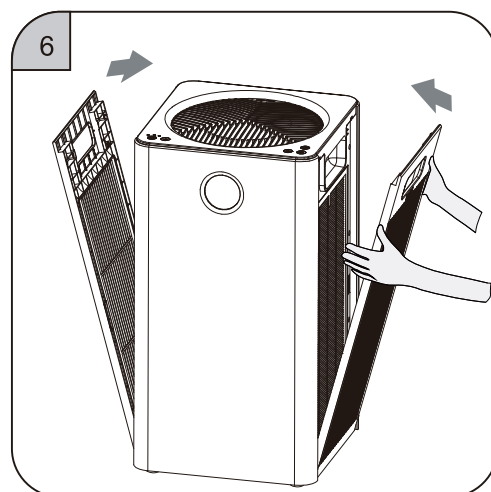

⑥ Instale la tapa del filtro y restablezca la vida útil del filtro (consulte la vida útil del filtro y la operación del botón de restablecimiento en la página P7 para obtener más detalles).

ES

# Reemplazar el sensor

Reemplace el sensor (requiere personal de mantenimiento profesional para operar, no lo opere usted mismo)

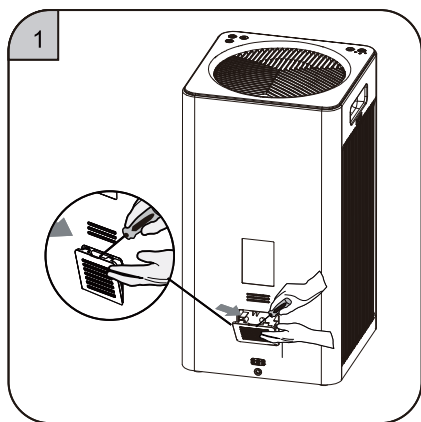

① Utilice un destornillador plano para levantar la tapa del sensor.

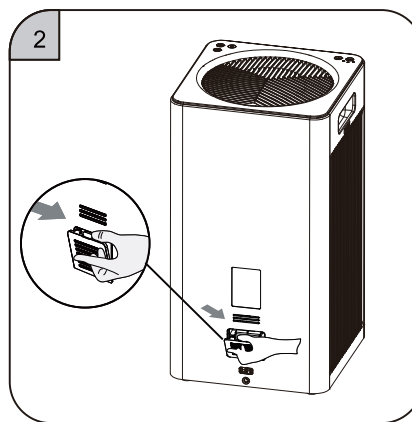

② Retire la tapa del sensor.

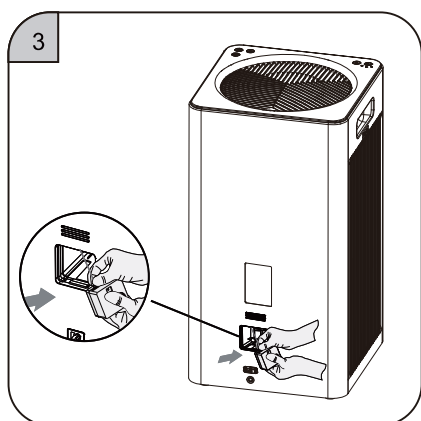

③ Extraiga el módulo del sensor tirando del hardware.

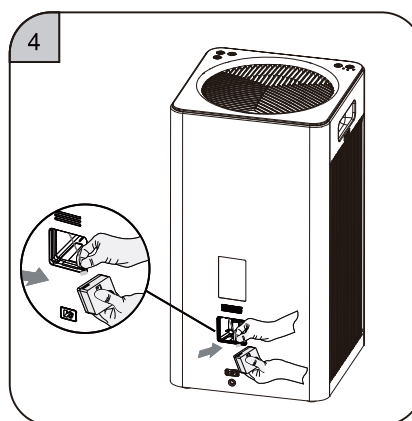

④ Extraiga el conector de terminales del módulo de sensor antiguo y sustitúyalo por un módulo de sensor nuevo.

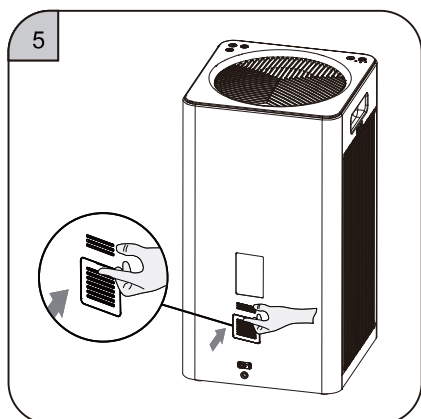

⑤ Vuelva a colocar el módulo del sensor en la cavidad de la máquina y cierre la tapa.

# Tecnología y especificaciones

---

## Especificaciones del producto

Modelo	RV320
Voltaje nominal	24V ~ 1.5A
Potencia nominal	35W
Área de aplicación	24-41m <sup>2</sup>
Ruido	52dB
CADR	200CFM
Peso neto (incluido filtro)	5.8kg
Peso bruto	7.8kg
Tamaño del producto	260x260x486mm
Tamaño del paquete	330x330x595mm

## Visualización en tiempo real del estado de la calidad del aire

Valor de PM2.5	Calidad del aire	Indicador de calidad del aire	Velocidad del viento correspondiente al modo inteligente
0-35	Excelente	Verde	1
36-75	Bueno	Azul	2
75-115	Contaminación ligera	Amarillo	3
>115	Contaminación fuerte	Rojo	4

ES

# Problemas y soluciones comunes

---

Fenómeno de problema	Posibles Causas	Método de eliminación
El producto no funciona	<ol style="list-style-type: none"><li>1. Hay un problema con la conexión.</li><li>2. La tapa del filtro no está colocada correctamente.</li></ol>	<ol style="list-style-type: none"><li>1. Compruebe si el enchufe está insertado en la toma y si está activado el botón "Encendido / Apagado".</li><li>2. Reinstale el filtro.</li></ol>
El aire fresco no se puede fluir sin problemas por la salida de aire	<ol style="list-style-type: none"><li>1. No se ha retirado el embalaje de plástico del nuevo filtro.</li><li>2. La salida de aire del purificador está bloqueada por materias extrañas.</li></ol>	<ol style="list-style-type: none"><li>1. Primero desembale el embalaje de plástico.</li><li>2. Limpie objetos extraños.</li></ol>
Efecto desodorante no ideal	<ol style="list-style-type: none"><li>1. La calidad del aire alrededor de la habitación es muy mala.</li><li>2. El filtro de carbón activado de alta eficiencia falla debido a factores ambientales.</li><li>3. El tamaño de la habitación excede el área aplicable de este producto.</li></ol>	<ol style="list-style-type: none"><li>1. Abra las ventanas para promover la circulación del aire.</li><li>2. Reemplace el filtro de carbón activado de alta eficiencia.</li></ol>
La máquina está funcionando con un sonido anormal	<ol style="list-style-type: none"><li>1. La entrada o salida de aire está bloqueada por objetos extraños.</li><li>2. Han caído objetos extraños en el conducto de aire de la máquina.</li></ol>	<ol style="list-style-type: none"><li>1. Quite los objetos que obstruyen.</li><li>2. Retire cualquier objeto extraño que haya caído sobre él.</li></ol>

ES

**Si tiene un problema que no se enumera en la lista anterior o si tiene otro problema que le gustaría consultar.**

Puede hacer lo siguiente:

1. Comuníquese con el vendedor de Amazon con su número de pedido, por ejemplo: **113-0965983-348xxxx**

Entonces obtendrá la ayuda dentro de las 24 horas.

2. Póngase en contacto con el correo electrónico oficial de nuestra marca: **info@rovacs.com**

Nuevamente, le daremos una respuesta satisfactoria dentro de las 24 horas.

¡Gracias por su paciencia y apoyo!

# Descripción de la garantía

---

## Período de garantía y período de garantía de piezas

Producto	Período de garantía	Período de garantía de piezas
RV320	1 año (solo para uso doméstico)	1 año

---

**1. Este producto ha pasado una estricta inspección de calidad.**

**2. Durante el período de garantía, si hay una falla en el funcionamiento o el rendimiento bajo el uso normal, la empresa es responsable de las reparaciones gratuitas y el reemplazo si las reparaciones no son posibles.**

**Para problemas causados por las siguientes razones, la empresa proporcionará mantenimiento pagado:**

- 1) El rendimiento deficiente y el mal funcionamiento de la máquina ocurren después del período de garantía.
- 2) El mal funcionamiento de la máquina está causado por la intención o negligencia del consumidor.
- 3) El mal funcionamiento se causa por las reparaciones privadas en los centros de venta y servicio o agentes no designados por la empresa.
- 4) El mal funcionamiento se causa por el suministro eléctrico inconsistente o la toma de corriente de baja calidad (independientemente del período de garantía).
- 5) El mal funcionamiento o defectos del producto se causa por los desastres naturales.

ES



# CONTENUTI











Avvertenze di sicurezza .....	61
Componente del prodotto .....	62
Caratteristiche .....	63
Istruzioni .....	64
Stato di visualizzazione .....	66
Funzionamento dei pulsanti e simboli sul display .....	67
L'uso e le istruzioni del telecomando .....	68
Pulizia e manutenzione .....	69
Sostituzione del filtro .....	70
Sostituzione del sensore .....	71
Tecnologia e specifiche .....	72
Problemi comuni e soluzioni .....	73
Garanzia .....	74



# Avvertenza di sicurezza

**È necessario osservare le seguenti precauzioni di sicurezza e leggere attentamente le istruzioni pertinenti quando si utilizza questo prodotto!**

 Divieto	Qualsiasi contenuto con questo marchio deve essere vietato, altrimenti potrebbe causare danni al prodotto o mettere in pericolo la sicurezza personale dell'utente.
 avvertimento	Tutti i contenuti con questo marchio devono essere utilizzati in stretta conformità con i requisiti, altrimenti potrebbero causare danni al prodotto o mettere in pericolo la sicurezza personale dell'utente.
 Importante	Qualsiasi contenuto con questo marchio è la parte a cui gli utenti devono prestare attenzione, altrimenti potrebbe causare danni o altre perdite a causa di una manipolazione impropria del prodotto.

 Non toccare la spina di alimentazione con le mani bagnate.	 Non ostruire l'ingresso / uscita dell'aria
 Non pulire o riutilizzare la rete composta ad alta efficienza.	 Non utilizzare il prodotto in stanze con particelle di grasso o umidità come bagni con doccia.
 È possibile utilizzare solo il cavo di alimentazione configurato.	 Rimuovere periodicamente la polvere dal corpo e dalla spina di alimentazione.
 Fare attenzione quando si pulisce il purificatore d'aria. Un forte detergente corrosivo danneggerà la superficie del dispositivo.	 Non utilizzare il prodotto vicino o su oggetti fonte di calore (come camini, stufe o luoghi che possono essere esposti a gas infiammabili).
 Rimuovere la spina dalla presa di corrente quando si pulisce o non si utilizza la macchina. In caso contrario, potrebbe causare scosse elettriche dovute a collegamenti allentati o causare incendi a causa di cortocircuiti.	 Questo prodotto non è adatto per disabili, disabili visivi, disabili mentali o bambini per operare da soli. È un'eccezione se sul posto è presente una persona responsabile della sicurezza per supervisionare e fornire indicazioni per assistere il funzionamento del dispositivo.

IT

# Componente del prodotto

## Componente e nome del prodotto

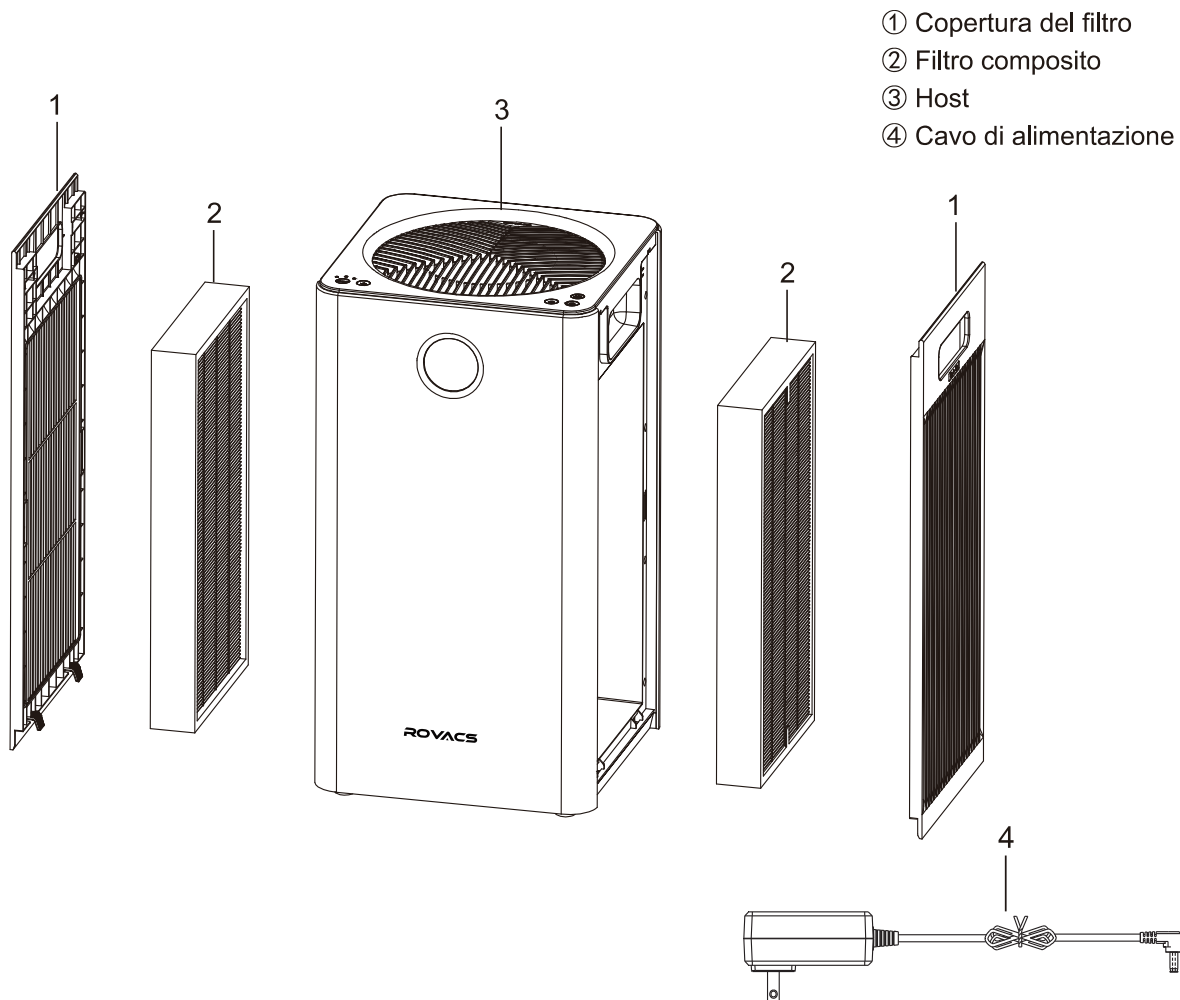

IT

L'immagine qui mostrata è puramente indicativa. In caso di incongruenza tra l'immagine e il prodotto reale, prevarrà il prodotto reale.

## Lista d'impallaggio

RV320 Host	1 Set
Filtro composito	2 Sets (Caricato nella macchina)
Cavo di alimentazione	1 Pezzo
Manuale di istruzioni	1 Set

# Caratteristiche

## Combina più funzioni

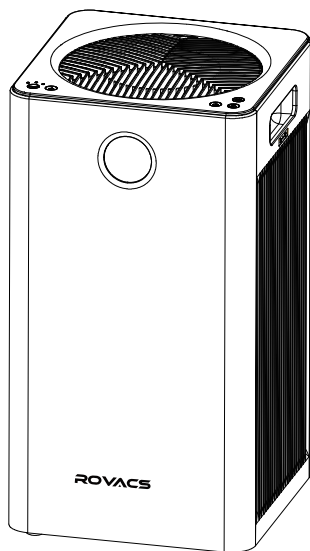

- Purificatore efficiente PM2,5, fumo, polline e altri inquinanti particolati.
- Purifica efficacemente gli inquinanti gassosi nocivi.
- Design a 5 velocità.
- Funzione di impostazione dell'ora.
- Display per la sostituzione del filtro.
- Equipped with manual, automatic, and sleep operation modes.
- Funzione blocco bambini.
- Visualizzazione in tempo reale del valore PM2,5.

## Tecnologia di purificazione unica

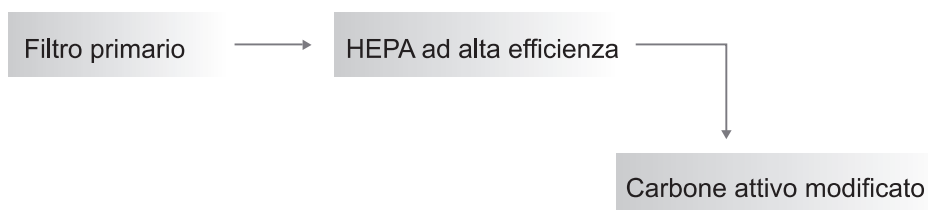

<b>Filtro primario</b>	Intercetta capelli, vello di fibre, particelle grandi, peli, ecc.
<b>HEPA</b>	Filtra le particelle fino a 0,01 micron, come PM2,5, fumo, polline, acari, ecc.
<b>Carbone attivo di alta qualità</b>	Purifica gli inquinanti gassosi nocivi con carbone attivo modificato di alta qualità.

**[Nota]** Il filtro primario, HEPA e il carbone attivo ad alte prestazioni sono combinati nello stesso filtro.

# Istruzioni

## Istruzioni

 **Usare cautela**

- Tutti i filtri sono inclusi all'interno di questo purificatore d'aria.
- Si prega di assicurarsi che la pellicola di imballaggio sul filtro sia stata rimossa e il filtro installato correttamente prima dell'uso.

## Installa il filtro

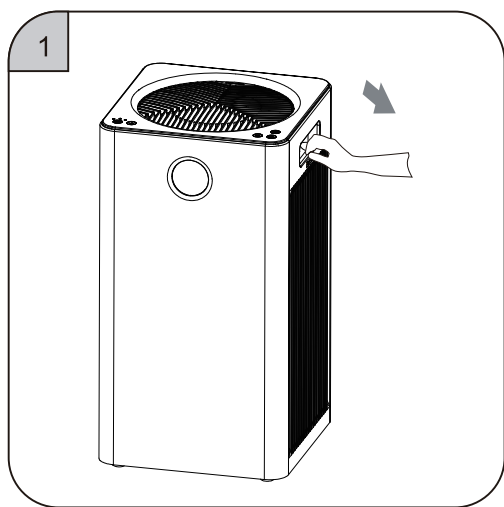

① Mettere la mano sulla chiusura del coperchio del filtro ed estrarlo delicatamente.

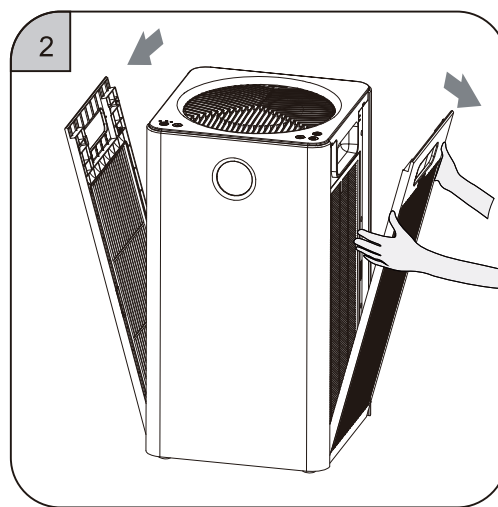

② Rimuovere il coperchio del filtro.

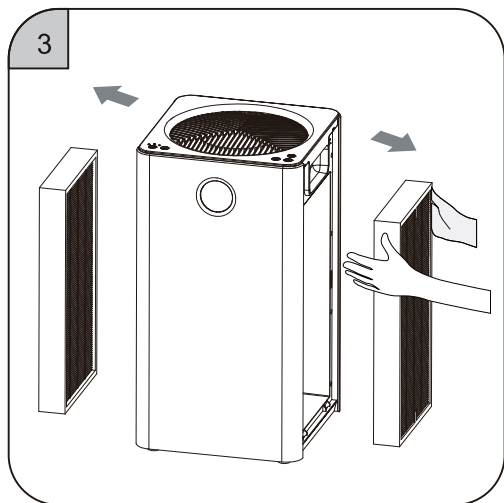

③ Estrarre il nuovo schermo filtrante con pellicola di plastica nella macchina.

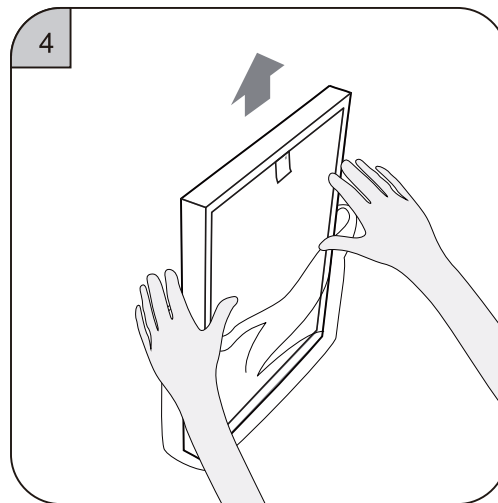

④ Rimuovere tutta la pellicola di imballaggio dal filtro

# Istruzioni

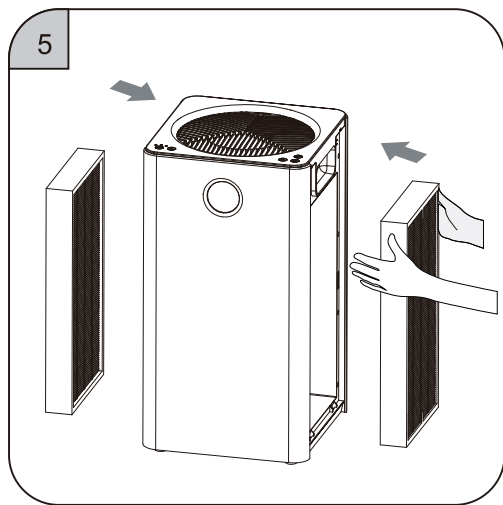

⑤ Installa il filtro.

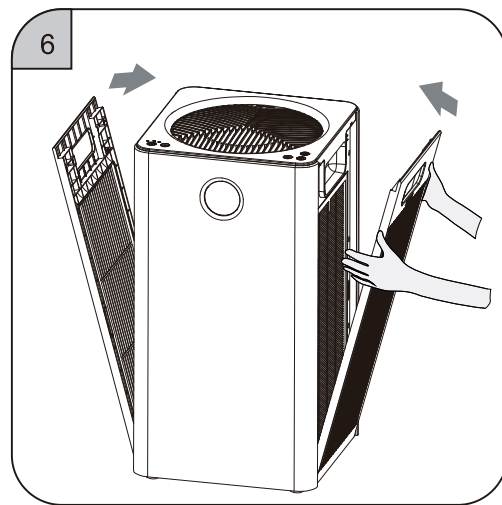

⑥ Installare il coperchio del filtro.

## Iniziare

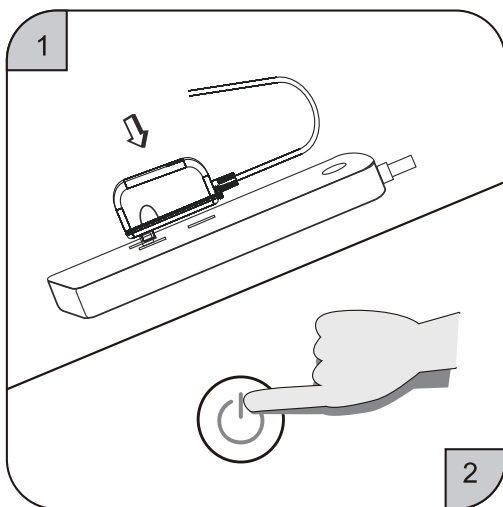

- ① All'accensione, il cicalino emette un suono "Ding".
- ② Toccare l'interruttore di alimentazione per accenderlo.

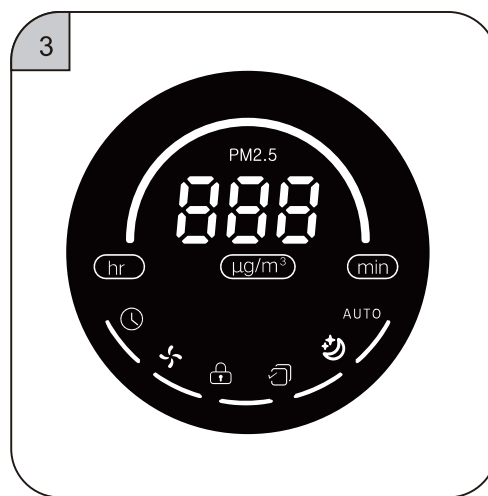

- ③ Lo schermo si accende e la macchina entra in stato di lavoro.

IT

# Stati di visualizzazione

---

## Stati di visualizzazione



Stato di visualizzazione del PM 2.5

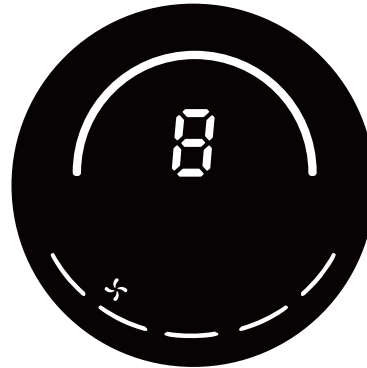

Stato di visualizzazione della velocità del vento



Stato di avvio del tempo

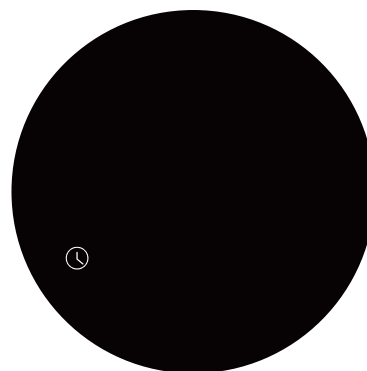

Stato di arresto del tempo

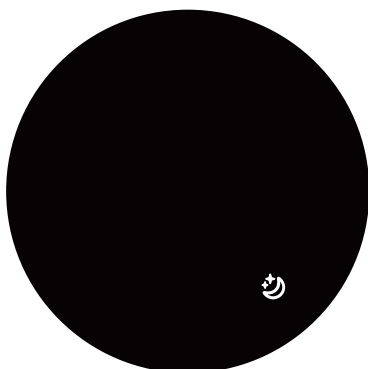









Stato di modalità risparmio

IT

# Funzionamento dei pulsanti e simboli sul display

## Visualizza simboli e significati

Simboli	Nomi dei simboli	Significati
	ON/OFF	Nello stato di standby, toccando il pulsante si accende il purificatore. Nello stato di accensione, toccando il pulsante si spegnerà il purificatore.
	Mode	Nello stato di accensione, toccando il pulsante Modalità la macchina passerà in modo circolare a: Modalità sospensione → Modalità manuale → Modalità automatica → Modalità sospensione.
AUTO	Modalità automatica	Nello stato di accensione, toccare il pulsante Modalità per passare alla modalità Automatica e il simbolo Automatico e l'indicatore della modalità Automatica sulla tastiera si accenderanno. La macchina si adatterà automaticamente alla velocità del vento corrispondente in base al valore delle particelle PM2,5 rilevato dal sensore interno (vedere p12 per la relazione corrispondente).
	Sleep Mode	Nello stato di accensione, dopo essere passati alla modalità Sleep toccando il pulsante Mode, la ventola funzionerà a 1 velocità, l'indicatore della modalità sleep e il simbolo della modalità sleep si accenderanno e il display digitale sarà spento. Dopo 10 secondi, l'indicatore della modalità di sospensione e il simbolo della modalità di sospensione si spengono. In modalità sleep, toccando qualsiasi pulsante diverso da ON / OFF è possibile riattivare la modalità sleep.
	Blocco bambini	Nello stato di accensione, premere a lungo i pulsanti Modalità e Velocità del vento per 3 secondi contemporaneamente, la funzione di blocco bambini verrà attivata con il simbolo Blocco bambini sullo schermo del display acceso, tutti gli altri pulsanti non possono essere azionati; Dopo aver premuto di nuovo il tasto modalità e il tasto velocità del vento per 3 secondi contemporaneamente, si uscirà dalla funzione blocco bambini con il simbolo Blocco bambini sulla luce del display spento e sarà possibile utilizzare altri pulsanti.
	Velocità del vento	Nello stato di accensione, toccare il pulsante Modalità per passare alla modalità manuale e il simbolo della velocità del vento e la spia dell'indicatore della modalità manuale si accenderanno. Dopo aver toccato il pulsante Velocità del vento, la macchina eseguirà il ciclo nelle marce "1-2-3-4-5-1" della velocità del vento.
	Impostazione del tempo	Nello stato di accensione, lo stato di temporizzazione corrente verrà visualizzato dopo un tocco sul pulsante Impostazione temporizzazione e si accenderà. Se non è presente alcuna impostazione dell'ora, "00" e "min" verranno visualizzati al centro dello schermo digitale. Se è presente un'impostazione del tempo, il tempo rimanente del tempo corrente in unità di 1 ora verrà visualizzato sullo schermo. Ogni volta che si tocca il pulsante Impostazione temporizzazione, il contenuto della visualizzazione sullo schermo cambia dall'impostazione corrente. 3 secondi dopo aver toccato, tornerà alla visualizzazione del valore PM2,5. Se continui a toccare entro 3 secondi, entrerà nello stato di impostazione del tempo. In stato di standby, il pulsante può essere utilizzato per impostare l'ora di avvio; Nello stato di accensione, il pulsante può essere utilizzato per impostare l'ora di spegnimento. Spegnerne e ricominciare può cancellare le impostazioni di temporizzazione esistenti.
 	Reimposta filtro	La durata del filtro è definita come 3000 ore e l'indicatore della durata del filtro è ridotto di un fotogramma per ogni 600 ore di durata del filtro. Quando la durata residua del filtro è inferiore a 150 ore, l'indicatore di ripristino del filtro e l'ultimo fotogramma dell'indicatore di durata del filtro lampeggiano per ricordare all'utente di sostituire il filtro fino a quando la durata del filtro non viene ripristinata e le spie della durata del filtro sono tutte accese. Quando la durata del filtro è superiore a 150 ore, premere a lungo il pulsante di ripristino del filtro non è possibile ripristinare la durata del filtro, viene emesso solo un suono "Ding". Quando la durata del filtro è inferiore a 150 ore, tenere premuto il pulsante di ripristino del filtro (più di 3 secondi) per ripristinare la durata del filtro e le spie della durata del filtro si accenderanno tutte. Ripristino forzato della durata del filtro: entro 30 secondi dall'accensione, la durata del filtro verrà ripristinata con un suono "Ding" dopo aver premuto a lungo il pulsante Automatico e il pulsante Sleep (più di 3S) in stato di standby. Lo schermo lampeggerà per 6 volte per indicare che la durata del filtro si sta ripristinando e le spie della durata del filtro saranno tutte accese.

IT

## Interfaccia operati

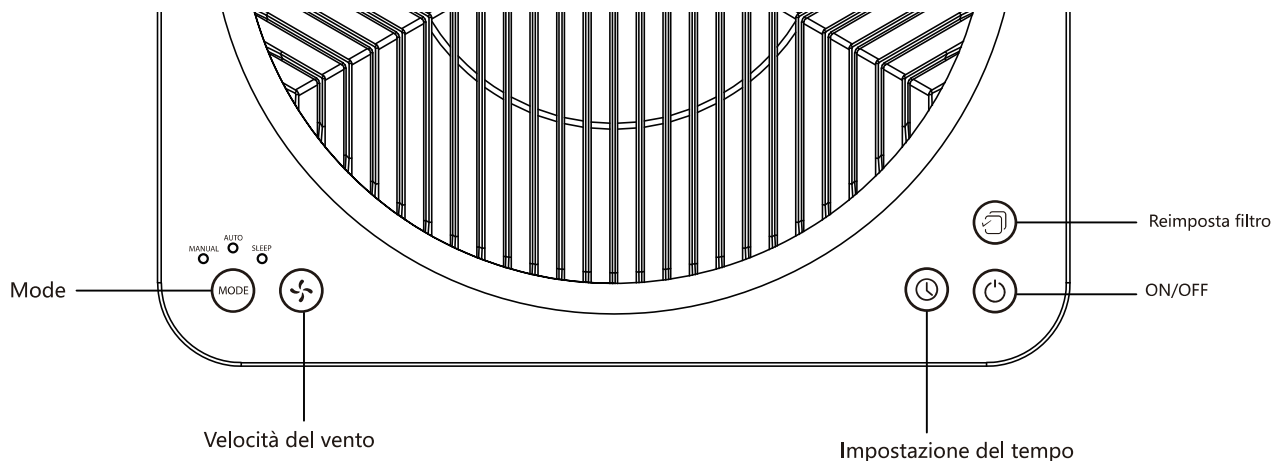

# L'uso e le istruzioni del telecomando

## Telecomando

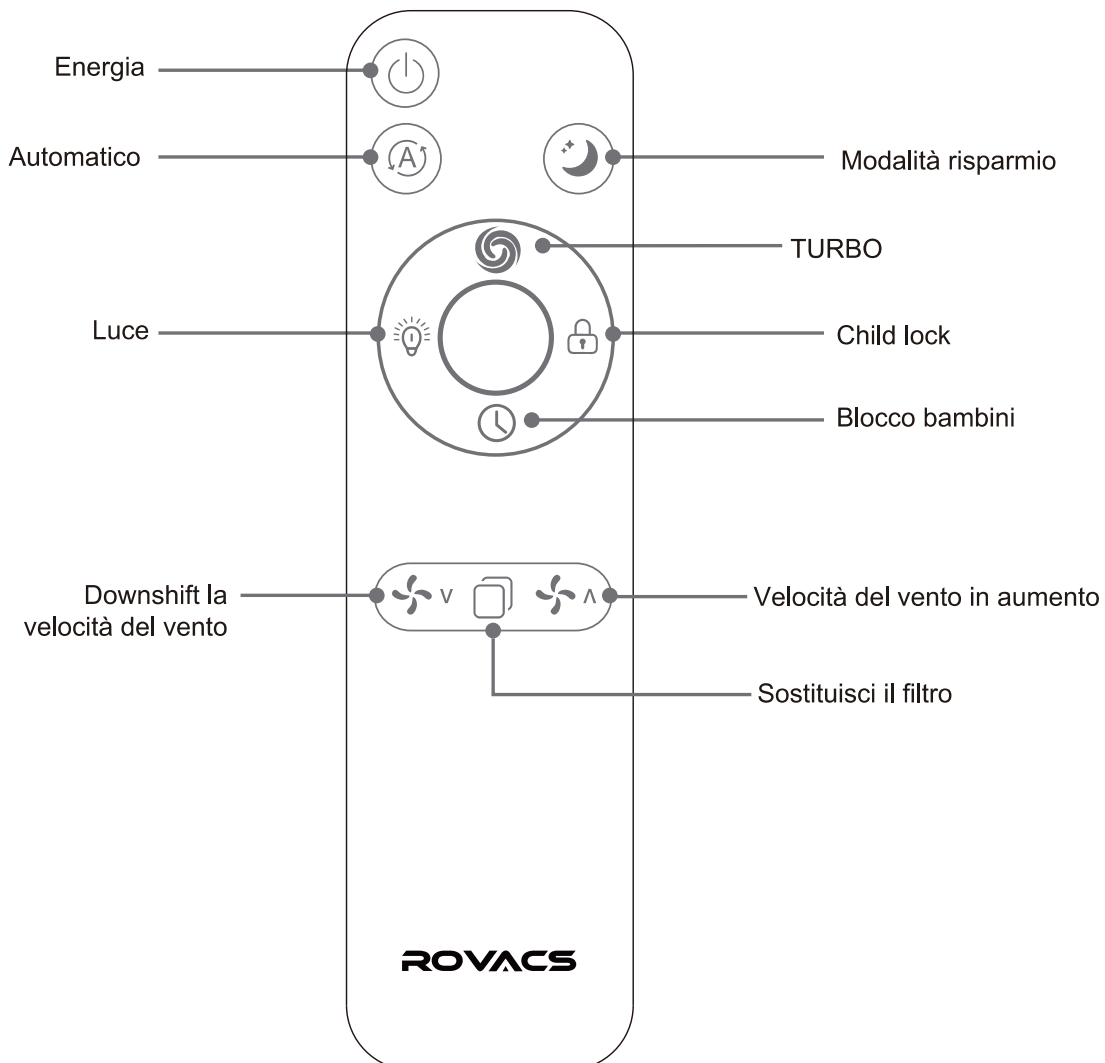

IT

### Suggerimenti

1. Si prega di togliere l'isolamento elettrico del telecomando prima del primo utilizzo.

2. Si consiglia di utilizzare il telecomando entro 6 metri dalla macchina.

3. Funzione di spegnimento:

Nello stato di accensione, premendo il pulsante della luce, il display commuterà ciclicamente in tre modalità: Chiaro-Scuro-Spento.

Nello stato di luce spenta, altre funzioni rimangono invariate tranne che lo schermo del display è spento.

4. Funzione di temporizzazione:

Nello stato di accensione, premere il pulsante Timing Setting per impostare lo spegnimento temporizzato.

Nello stato di arresto, premere il pulsante Timing Setting per impostare il tempo di avvio.



# Pulizia e manutenzione

---

## Pulizia e manutenzione

La macchina deve essere scollegata prima della manutenzione.

1, pulire il corpo

- 1) Utilizzare un panno morbido per rimuovere le macchie.
- 2) Immergere un detergente delicato appropriato su un panno morbido per rimuovere le macchie ostinate.

Nota: non graffiare l'involucro della macchina con oggetti duri durante la manutenzione. Si prega di operare secondo le istruzioni e di non danneggiare le parti della macchina durante la rimozione del coperchio anteriore.

2, sostituire e pulire il filtro

- 1) La durata del filtro è diversa a causa del diverso ambiente di utilizzo. Si prega di sostituire il filtro tempestivamente in base al suono e all'odore prodotti dalla macchina.
- 2) Quando la superficie del filtro primario è polverosa, pulirla con un panno morbido può prolungare la durata del filtro.
- 3) Si consiglia di sostituire il filtro composito ad alta efficienza alla scadenza.

\* Il ciclo di sostituzione del filtro può essere corto o esteso a causa di diversi metodi e luoghi di utilizzo. La durata del filtro può essere estesa in un ambiente speciale.

\* Smaltire i filtri usati come rifiuti combustibili.

IT

# Sostituzione del filtro

## Sostituzione del filtro

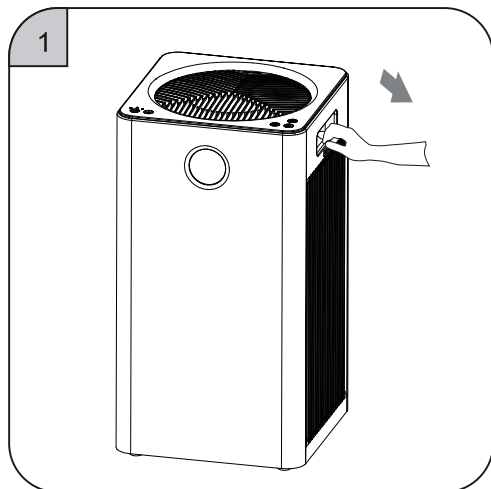

① Mettere la mano sulla chiusura del coperchio del filtro ed estrarlo delicatamente.

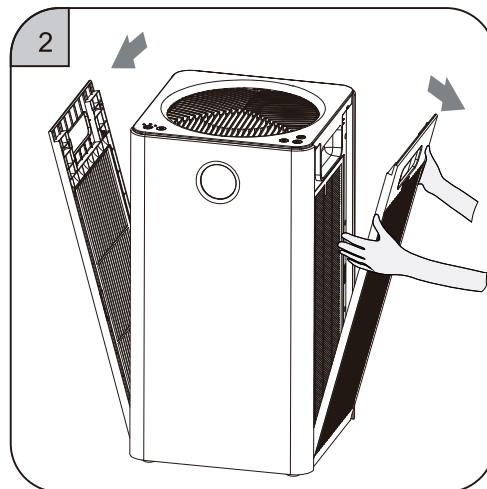

② Rimuovere il coperchio del filtro verso l'alto.

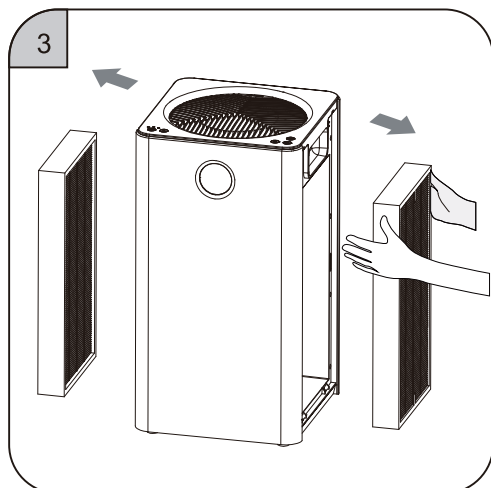

③ Estrarre il vecchio filtro all'interno della macchina.

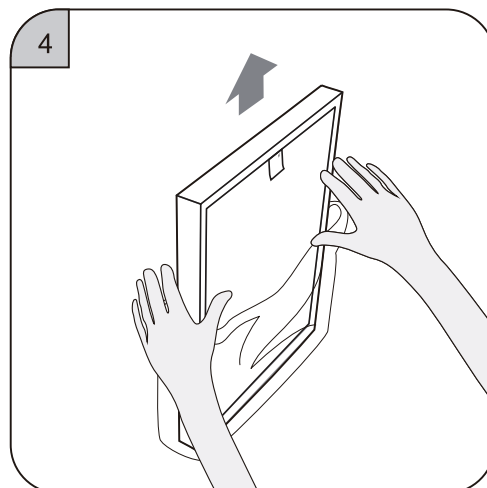

④ Estrarre il nuovo filtro e rimuovere la pellicola di imballaggio su di esso.

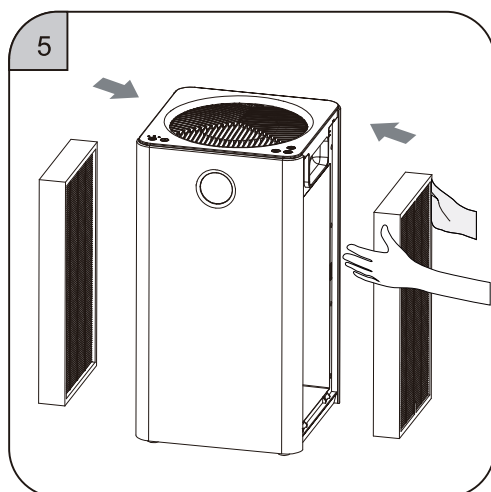

⑤ Installa il nuovo filtro.

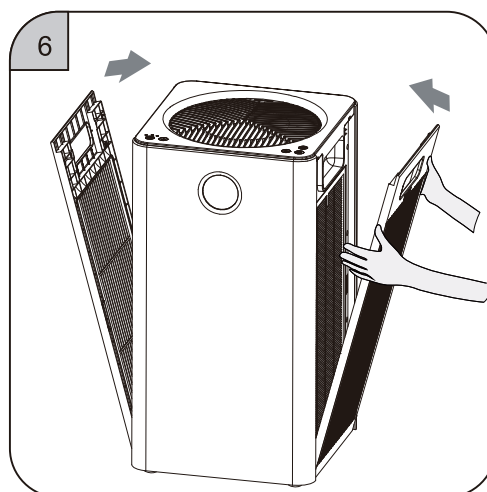

⑥ Installare il coperchio del filtro e ripristinare la durata del filtro (vedere il funzionamento del pulsante di ripristino della durata del filtro a pagina 7 per i dettagli)

IT

# Sostituzione del sensore

Sostituzione del sensore (i non professionisti non funzionano)

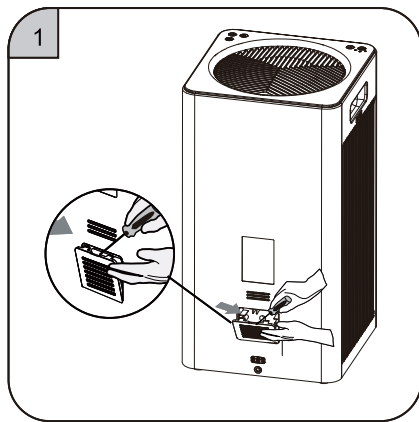

① Fare leva sul coperchio del sensore con un cacciavite a forma di "—".

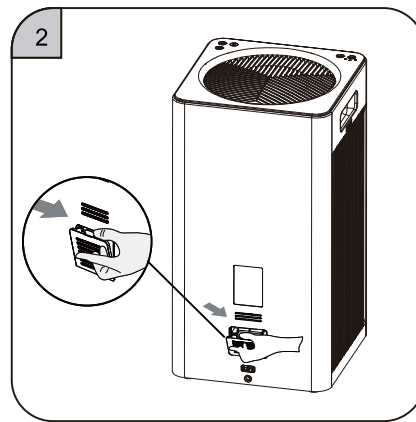

② Rimuovere la copertura.

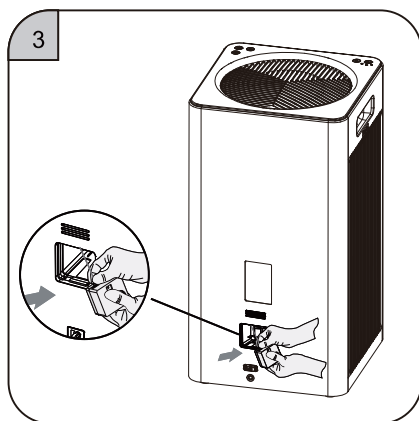

③ Estrarre il modulo sensore tirando l'hardware.

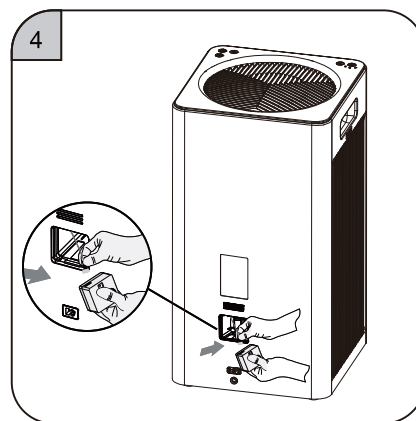

④ Estrarre la morsettiera dal vecchio modulo sensore e sostituirla con un nuovo modulo sensore.

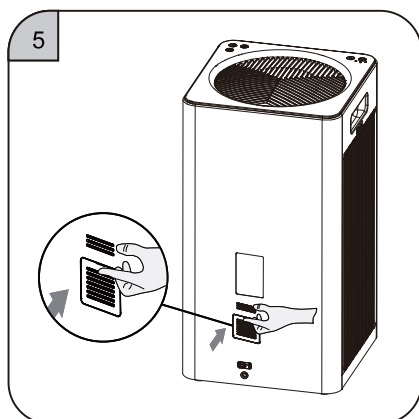

⑤ Reinserire il modulo sensore nella cavità della macchina e coprirlo.

IT

# Tecnologia e specifiche

---

## Specifiche

Modello	RV320
Tensione nominale	24V ~ 1.5A
Potenza nominale	35W
Area applicabile	24-41m <sup>2</sup>
Rumore	52dB
CADR	200CFM
Peso netto (include filtro)	5.8kg
Peso lordo	7.8kg
Dimensioni del prodotto	260x260x486mm
Dimensioni della confezione	330x330x595mm

## Visualizzazione in tempo reale della qualità dell'aria

PM2.5 Valore	Qualità dell'aria	Indicatore della qualità	Velocità del vento
0-35	Eccellente	Verde	1
36-75	Buono	Blue	2
75-115	Leggero inquinamento	Giallo	3
>115	Forte inquinamento	Rosso	4

IT

# Problemi comuni e soluzioni

---

Sintomo	Cause possibili	Metodi di obviation
Il prodotto non funziona correttamente	1. Problema di connessione 2. Il coperchio del filtro non è posizionato correttamente.	1. Assicurarsi che la spina sia inserita nella presa e che il pulsante ON / OFF sia acceso. 2. Reinstallare il filtro.
L'aria fresca non può essere erogata senza problemi dall'uscita dell'aria	1. L'imballaggio di plastica del nuovo filtro non è stato rimosso. 2. L'uscita dell'aria del purificatore è bloccata da corpi estranei.	1. Si prega di rimuovere l'imballaggio di plastica. 2. Si prega di rimuovere le questioni estranee.
Cattiva rimozione degli odori	1. La qualità dell'aria nella stanza non è buona. 2. Il filtro a carbone attivo ad alta efficienza non funziona a causa di fattori ambientali. 3. La stanza supera l'area applicabile di questo prodotto	1. Si prega di aprire le finestre per favorire la circolazione dell'aria. 2. Si prega di sostituire il filtro a carboni attivi ad alta efficienza.
Rumori anomali durante il funzionamento	1. L'ingresso o l'uscita dell'aria è ostruita da oggetti estranei. 2. Le materie estranee cadono nel condotto dell'aria della macchina.	1. Si prega di rimuovere gli oggetti di blocco. 2. Rimuovere gli oggetti estranei che sono caduti.

IT

**Se hai una domanda che non è elencato sopra o hai un'altra domanda che vorresti consultare.**

Puoi fare quanto segue:

1. Contatta il venditore di Amazon con il tuo numero d'ordine, ad esempio:  
**113-0965983-348xxxx**

Quindi riceverai tutto l'aiuto entro 24 ore.

2. Contatta l'e-mail ufficiale del nostro marchio:  
**info@rovacs.com**

Ancora una volta, ti daremo una risposta soddisfacente entro 24 ore.

Grazie per la pazienza e il supporto!

# Garanzia

---

## Periodo di garanzia e periodo di garanzia dei componenti

Prodotto	Garanzia	Garanzia dei pezzi
RV320	1 anno (solo per uso domestico)	1 anno

---

**1. Questo prodotto ha superato severi controlli di qualità.**

**2. Durante il periodo di garanzia, la società sarà responsabile della manutenzione gratuita in caso di guasti alle prestazioni o alle funzioni durante il normale utilizzo. Verrà fornita una sostituzione se il guasto non può essere riparato.**

**Para fallos causados por las siguientes razones, la empresa proporcionará mantenimiento pagado:**

- 1) prestazioni scadenti e guasto della macchina dopo il periodo di garanzia.
- 2) guasto della macchina causato da un'applicazione impropria.
- 3) Guasto causato da riparazioni private nel centro di assistenza alle vendite o da un agente non designato dalla nostra azienda.
- 4) Guasto dovuto alla non conformità dell'alimentazione o alla cattiva qualità della presa di corrente non coperto da garanzia).
- 5) Guasti o difetti del prodotto dovuti a disastri naturali.



# INHOUD

Veiligheidswaarschuwingen.....	76
Productcomponenten.....	77
Eigenschappen.....	78
Instructies.....	79
Statusweergave.....	81
Knopbediening en displaysymbolen.....	82
Het gebruik van de afstandsbediening.....	83
Reiniging en onderhoud.....	84
Filter vervangen.....	85
Sensor vervangen.....	86
Technische specificaties.....	87
Veelvoorkomende problemen en oplossingen.....	88
Garantie.....	89











NL

# Veiligheidswaarschuwingen

**U moet de volgende veiligheidsmaatregelen in acht nemen en de relevante instructies zorgvuldig lezen wanneer u dit product gebruikt!**

 Verboden	Elke inhoud met dit teken is verboden, anders kan dit schade aan het product veroorzaken of de persoonlijke veiligheid van de gebruiker in gevaar brengen.
 Waarschuwing	Elke inhoud met dit merkteken moet worden gebruikt in strikte overeenstemming met de vereisten, anders kan dit schade aan het product veroorzaken of de persoonlijke veiligheid van de gebruiker in gevaar brengen.
 Belangrijk	Elke inhoud met dit merkteken is het onderdeel waar gebruikers op moeten letten, anders kan dit schade aan het product veroorzaken of de persoonlijke veiligheid van de gebruiker in gevaar brengen.

NL

 Raak de stekker niet met natte handen aan.	 Blokkeer de luchtinlaat / -uitlaat niet.
 Reinig of hergebruik het hoogrenderende composietgas niet.	 Gebruik het product niet in ruimtes met vette deeltjes of vocht zoals doucheruimtes.
 Alleen geconfigureerde voedingskabels kunnen worden gebruikt.	 Verwijder regelmatig het stof van de behuizing en de stekker.
 Wees voorzichtig bij het reinigen van de luchtreiniger. Een sterk bijtend schoonmaakmiddel zal het oppervlak van het apparaat beschadigen.	 Gebruik het product niet in de buurt van of op warmtebronobjecten (zoals een open haard, kachel of plaatsen die kunnen worden blootgesteld aan ontvlambaar gas).
 Haal de stekker uit het stopcontact wanneer u de machine reinigt of niet gebruikt. Anders kan het een elektrische schok veroorzaken door een losse verbinding of brand veroorzaken als gevolg van kortsluiting.	 Dit product is niet geschikt voor gehandicapten, slechtzienden, verstandelijk gehandicapten of kinderen om zelf te bedienen. Behalve als er een veiligheidsverantwoordelijke ter plaatse is die toezicht houdt en begeleiding geeft bij de bediening van het apparaat.



# Productcomponenten

## Productcomponent en -naam

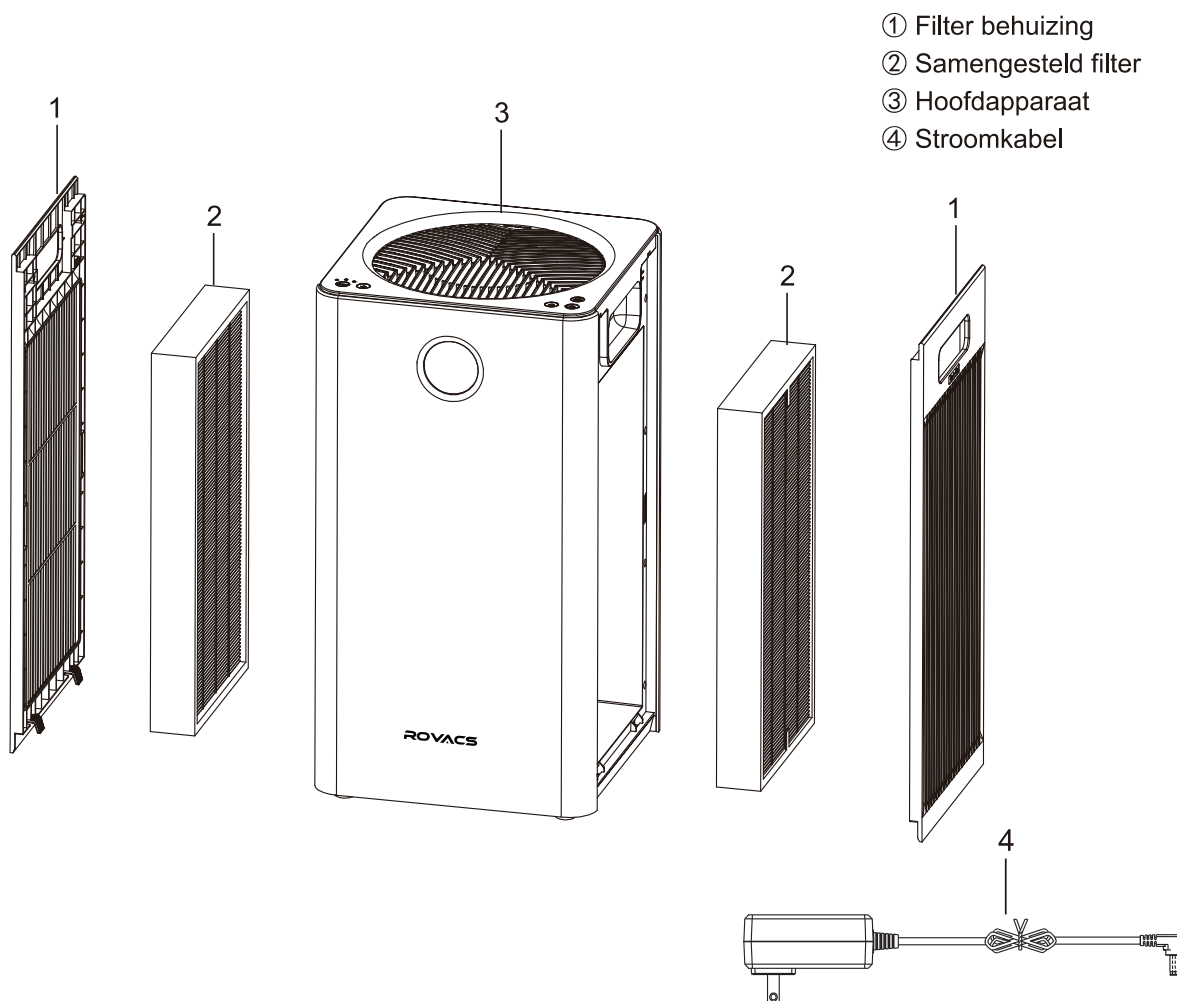

NL

De hier getoonde afbeelding is slechts indicatief. Als er inconsistentie is tussen de afbeelding en het daadwerkelijke product, is het daadwerkelijke product bepalend.

## Verpakkingsinhoud

RV320 Hoofdapparaat	1 Set
Samengesteld Filter	2 Sets (Bevindt zich in het apparaat)
Stroomkabel	1 Stuk
Gebruiksaanwijzing	1 Set

# Eigenschappen

## Combinatie van Meerdere Functies

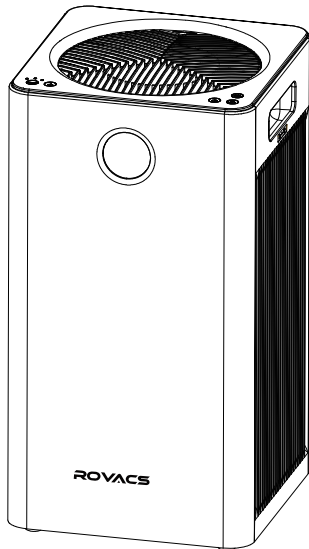

- Zuivert efficiënt PM2,5, rook, pollen en andere vervuilende deeltjes.
- Zuivert gasvormige schadelijke stoffen.
- 5-snelheden ontwerp.
- Tijdsinstelling functie.
- Filter vervanging display.
- Uitgerust met handmatige, automatische en slaapmodus.
- Kinderslot functie.
- Real-time weergave van PM2.5-waarde.

NL

## Unieke Zuiveringstechnologie

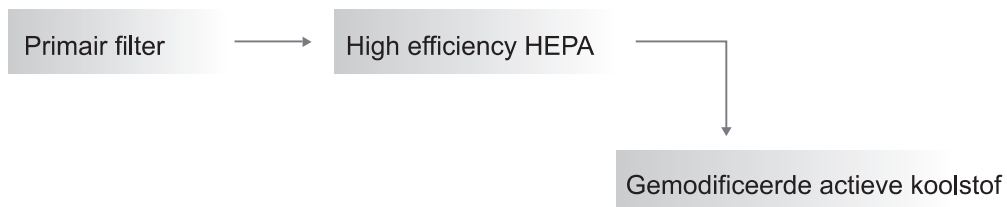

---

### Primair filter

Onderschept haar, vezelvlies, grote deeltjes, huidschilfers, enz.

---

### HEPA

Filtert deeltjes zo klein als 0,01 micron, zoals PM2,5, rook, pollen, mijten, enz.

---

### Hoogwaardige actieve koolstof

Zuivert gasvormige schadelijke stoffen met gemodificeerde actieve kool van hoge kwaliteit.

---

**[Opmerking]** Het primaire filter, HEPA en hoogwaardige actieve kool zijn gecombineerd in hetzelfde filter.

# Instructies

## Instructies

### ⚠ Let op

- Alle filters zijn inbegrepen in deze luchtreiniger.
- Zorg ervoor dat de verpakingsfolie op het filter is verwijderd en dat het filter correct is geïnstalleerd voordat u het gebruikt.

## Installeer de Filter

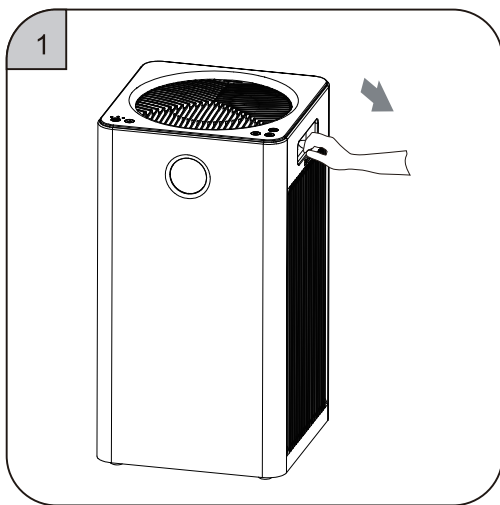

① Leg uw hand op de sluiting van het filterdeksel en trek deze voorzichtig uit.

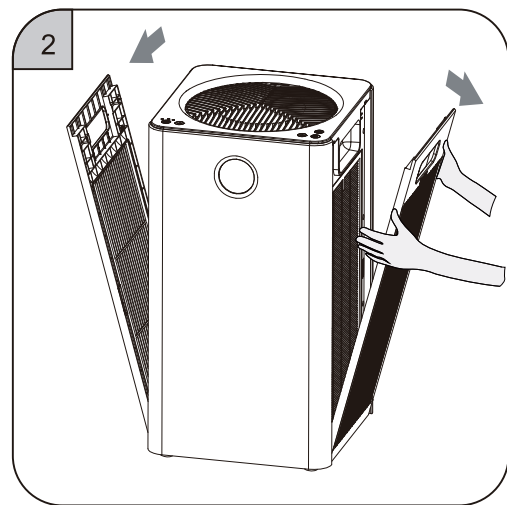

② Verwijder het filterdeksel naar boven toe.

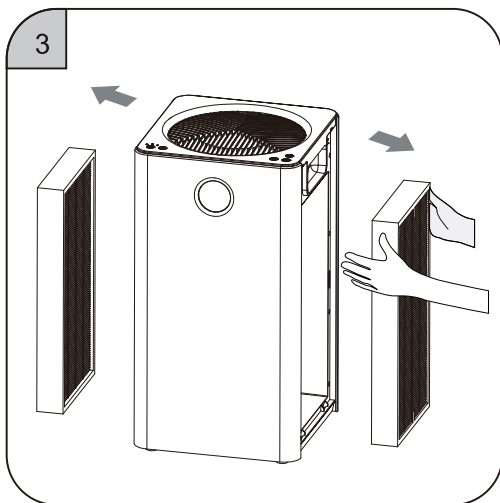

③ Haal het nieuwe filterscherm met plastic folie uit de machine.

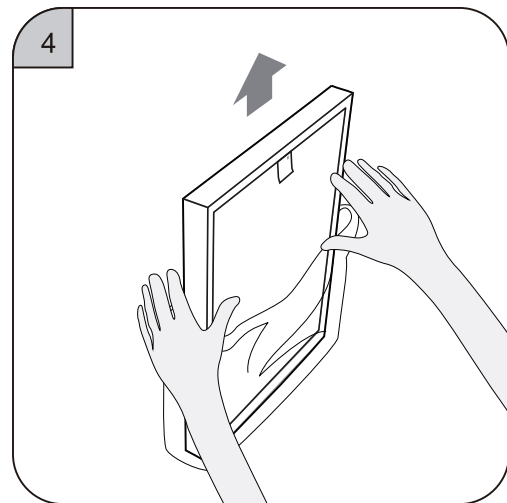

④ Verwijder alle verpakingsfolie van het filter.

NL

# Instructies

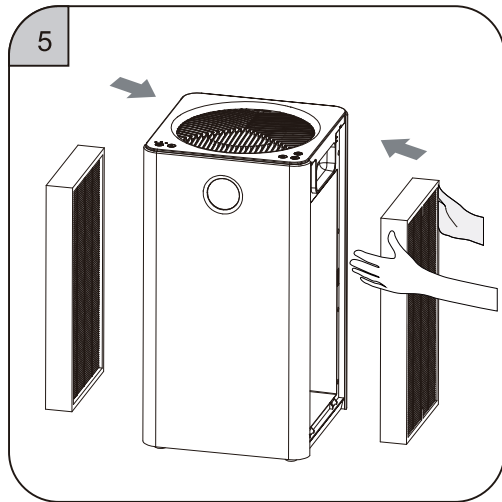

⑤ Installeer de filter.

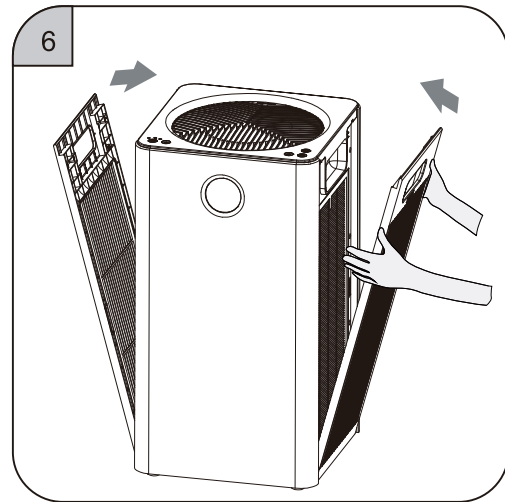

⑥ Installeer het filterdeksel.

## Aan de slag

NL

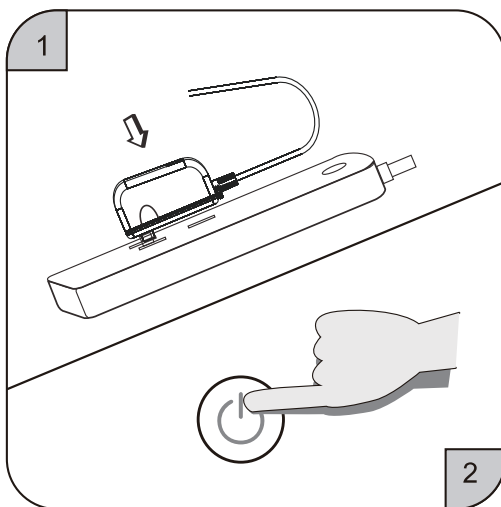

① Wanneer ingeschakeld, geeft de zoemer een geluid af.

② Raak de aan / uit-schakelaar aan om deze in te schakelen.

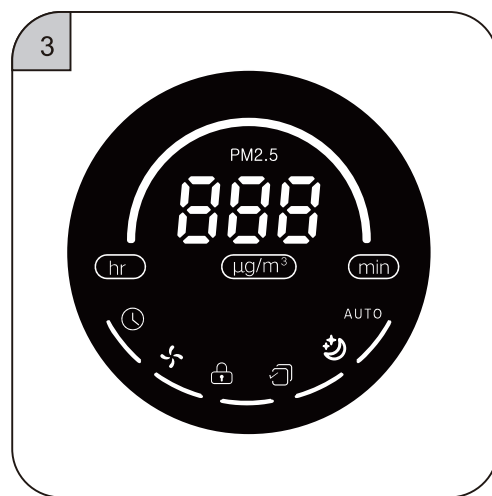

③ Het scherm licht op en de machine komt in werkende staat.

# Statusweergave

---

## Statusweergave



PM2.5 staat

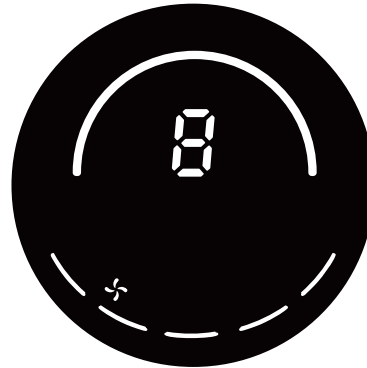

Windsnelheid staat



Timing opstartstatus

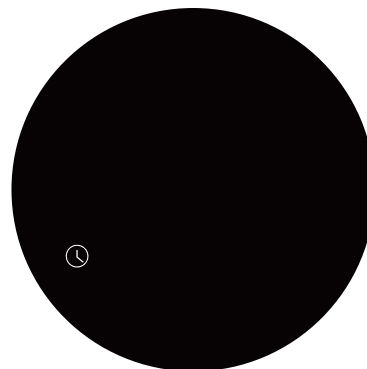

Timing-uitschakelstatus

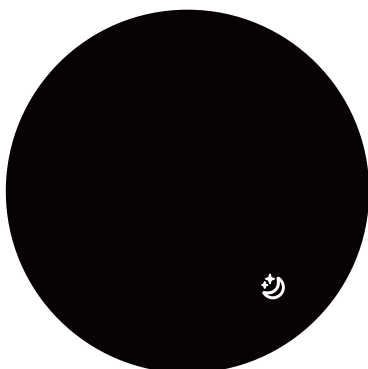







Slaapstand

NL

# Knopbediening en displaysymbolen

## Betekenis van Display Symbolen

Symbolen	Symboolnamen	Betekenis
	Aan/Uit	Als u in de standby-stand op de knop drukt, wordt de luchtreiniger ingeschakeld. Als de luchtreiniger is ingeschakeld, wordt de luchtreiniger uitgeschakeld door nogmaals op de knop te drukken.
	Modus	Als de machine is ingeschakeld, wordt door op de modusknop te tikken de machine rondgeschakeld naar: Slaapmodus → Handmatige modus → Automatische modus → Slaapmodus.
AUTO	Automatische Modus	Als het apparaat is ingeschakeld, tikt u op de knop Modus om over te schakelen naar de automatische modus, en het automatisch symbool en de automatische modusindicator op het toetsenbord gaan branden. De machine zal zich automatisch aanpassen aan de corresponderende windsnelheidsversnelling volgens de PM2.5 deeltjeswaarde gedetecteerd door de interne sensor (zie p12 voor de corresponderende relatie).
	Slaapstand	In de ingeschakelde toestand, na het overschakelen naar de slaapmodus door op de modusknop te tikken, zal de ventilator op snelheid 1 draaien. De slaapmodusindicator en het slaapmodusymbool gaan branden en het digitale display is uitgeschakeld. Na 10 seconden gaan de slaapmodusindicator en het slaapmodusymbool uit. Door in de slaapmodus op een willekeurige knop te tikken, behalve AAN / UIT, kan de slaapmodus worden uitgeschakeld.
	Kinderslot	Druk in de ingeschakelde toestand op de Modus- en de Windsnelheid-knop gedurende 3 seconden tegelijkertijd, de kinderslotfunctie wordt geactiveerd en het kinderslot-symbool op het scherm gaat branden, alle andere knoppen kunnen niet worden bediend; Nadat u de modustoets en de windsnelheidstoets nogmaals 3 seconden tegelijkertijd ingedrukt heeft gehouden, wordt de kinderslotfunctie uitgeschakeld met het kinderslotsymbool op het displayscherm uit en kunnen andere knoppen worden bediend.
	Windsnelheid	Als het apparaat is ingeschakeld, tikt u op de Modus-knop om naar de handmatige modus te schakelen, en het Windsnelheid-symbool en het indicatielampje voor de handmatige modus gaan aan. Nadat u op de knop Windsnelheid heeft gedrukt, zal de machine tussen windsnelheden "1-2-3-4-5-1" schakelen.
	Tijdsinstelling	Als het apparaat is ingeschakeld, wordt de huidige timingstatus weergegeven na één keer tikken op de knop Tijdsinstelling en gaat deze branden. Als er geen tijdsinstelling is, worden "00" en "min" in het midden van het digitale scherm weergegeven. Als er een tijdsinstelling is, wordt de resterende tijd van de huidige timing in eenheden van 1 uur op het scherm weergegeven. Elke keer dat u op de knop Tijdsinstelling tikt, verandert de weergave-inhoud op het scherm. 3 seconden nadat u hebt getikt, wordt teruggeschakeld naar de PM2.5-waardeweergave. Als u binnen 3 seconden blijft tikken, gaat het naar de timinginstellingsstatus. In stand-by staat kan de knop worden gebruikt om de opstarttijd in te stellen; In de ingeschakelde staat kan de knop worden gebruikt om de uitschakeltijd in te stellen. Door afsluiten en opnieuw starten kan de bestaande timinginstellingen gewist worden.
	Filter Reset	De levensduur van het filter is gedefinieerd als 3000 uur en de indicator voor de levensduur van het filter wordt met één frame verminderd voor elke 600 uur levensduur van het filter. Als de resterende levensduur van het filter minder is dan 150 uur, zullen de filterresetindicator en het laatste frame van de filterlevensduurindicator knipperen om de gebruiker eraan te herinneren het filter te vervangen totdat de filterlevensduur is gereset en de indicatielampjes van de filterlevensduur allemaal branden. wanneer de levensduur van het filter meer is dan 150 uur, kan de Filter Reset-knop ingedrukt houden de levensduur van het filter niet resetten, er wordt alleen een pieptoon uitgezonden. Als de levensduur van het filter minder is dan 150 uur, houdt u de knop Filterreset ingedrukt (meer dan 3 seconden) om de levensduur van het filter te resetten en de indicatorlampjes voor de levensduur van het filter gaan allemaal branden. Geforceerde reset van de levensduur van het filter: binnen 30 seconden na het inschakelen wordt de levensduur van het filter gereset met een pieptoon na lang indrukken van de automatische knop en de slaapknoop (meer dan 3 seconden) in de stand-bystand. Het scherm knippert zes keer om aan te geven dat de levensduur van het filter wordt gereset, en de indicatorlampjes voor de levensduur van het filter gaan allemaal branden.

NL

## Bediening Interface

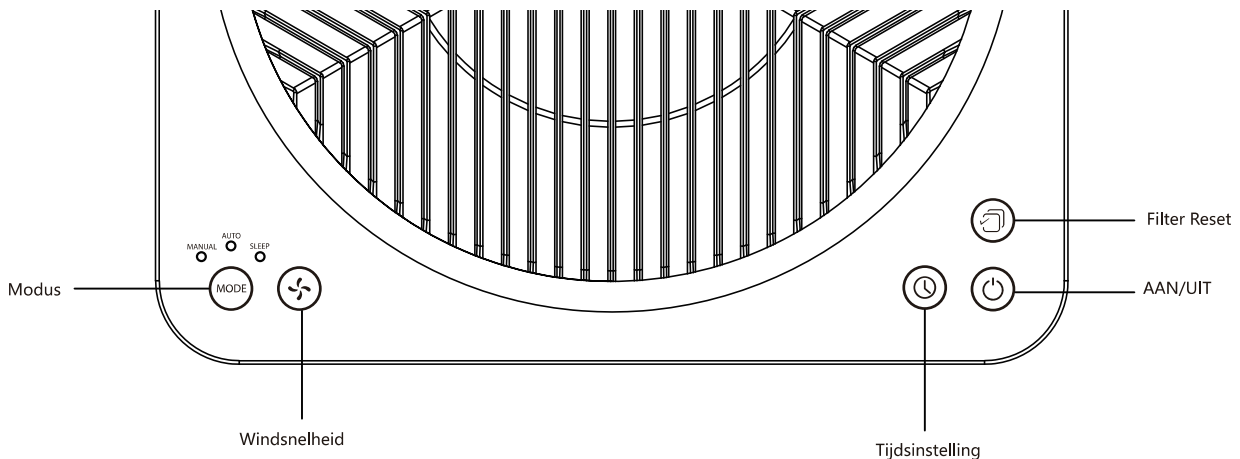

# Het gebruik van de afstandsbediening

## Afstandsbediening

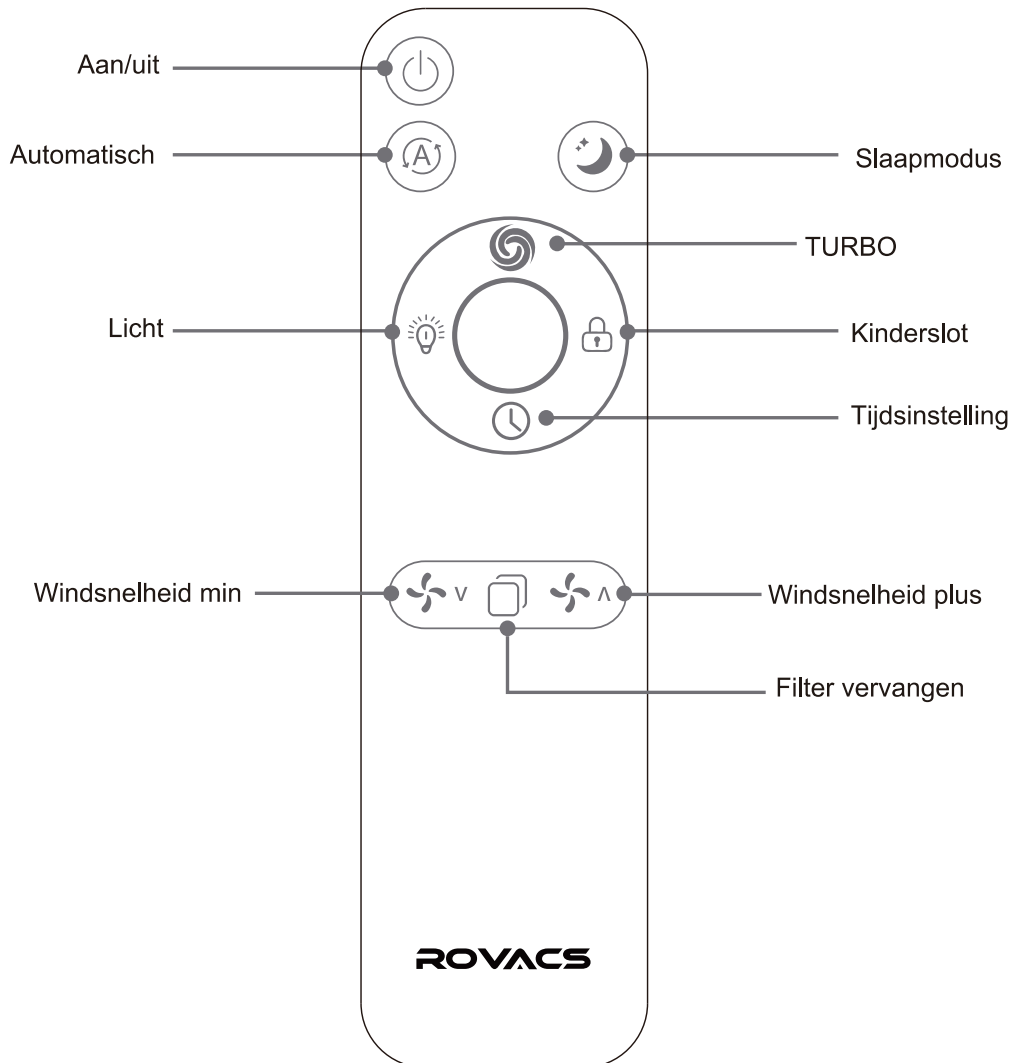

NL

### Tips:

1. Verwijder de elektrische isolatie van de afstandsbediening voordat u deze voor het eerst gebruikt.
2. Het wordt aanbevolen om de afstandsbediening binnen 6 meter van de machine te gebruiken.

#### 3. licht uit functie:

In de ingeschakelde staat zal het indrukken van de lichtknop het display cyclisch in drie modi schakelen: Licht-Donker-Uit.

Als het lampje uit is, blijven andere functies ongewijzigd, behalve dat het weergavescherm is uitgeschakeld.

#### 4. timing functie:

Als het apparaat is ingeschakeld, drukt u op de knop Tijdsinstelling om het uitschakelen in te stellen. Druk in de uitschakelstatus op de knop Tijdsinstelling om het opstarten in te stellen.

# Reiniging en Onderhoud

---

## Reiniging en Onderhoud

De machine moet vóór onderhoud worden losgekoppeld.

### 1、 Reinig het hoofdapparaat

- 1) Gebruik een zachte doek om vlekken weg te vegen.
- 2) Doe een geschikt mild schoonmaakmiddel op een zachte doek om hardnekkige vlekken weg te vegen.

Opmerking: maak tijdens het onderhoud geen krassen op de behuizing met harde voorwerpen. Ga te werk volgens de instructies en beschadig de machineonderdelen niet bij het verwijderen van de voorklep.

### 2、 Vervang en reinig het filter

- 1) De levensduur van het filter verschilt per gebruiksomgeving. Vervang het filter op tijd in overeenstemming met het geluid en de geur die door de machine worden geproduceerd.
- 2) Als het oppervlak van het primaire filter stoffig is, maak het dan schoon met een zachte doek om de levensduur van het filter te verlengen.
- 3) Het wordt aanbevolen om een hoogrendement composietfilter te vervangen na de vervaldatum.

\* De filtervervangingscyclus kan worden verkort of verlengd als gevolg van verschillende gebruiksmethoden en -plaatsen. De levensduur van het filter kan worden verlengd in bepaalde omgevingen.

\* Gooi de gebruikte filters weg als brandbaar afval.



# Filter vervangen

## Filter vervangen

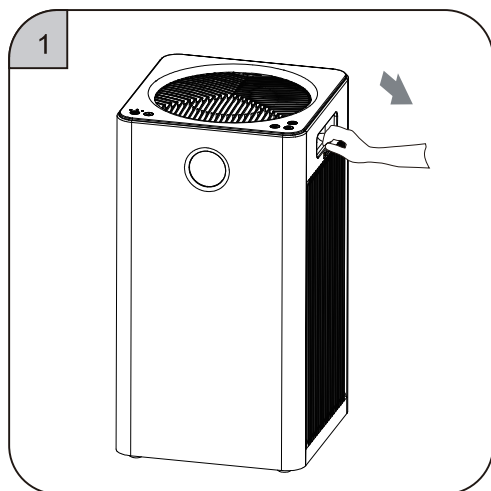

① Houd uw hand op de sluiting van het filterdeksel en trek het voorzichtig naar buiten.

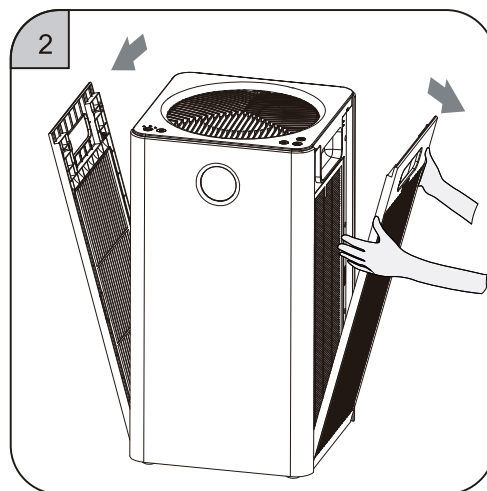

② Verwijder het filterdeksel naar boven toe.

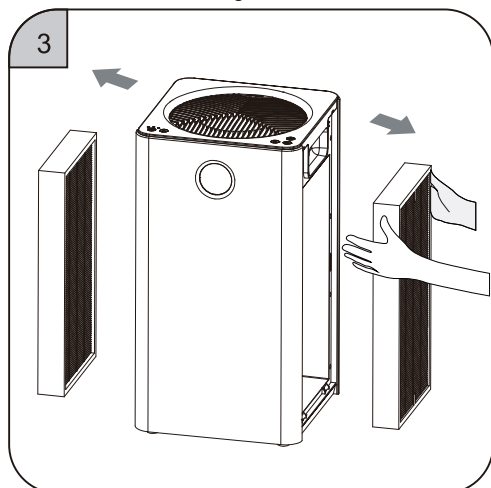

③ Haal het oude filter uit de machine.

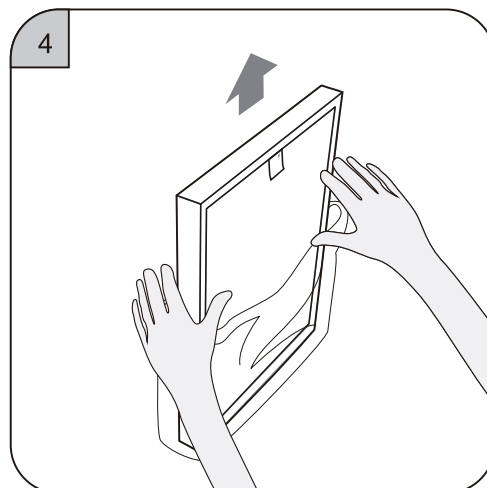

④ Neem een nieuw filter en verwijder de verpakingsfolie erop.

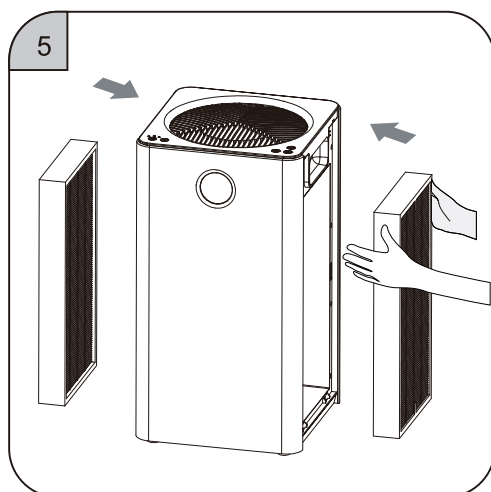

⑤ Installeer het nieuwe filter.

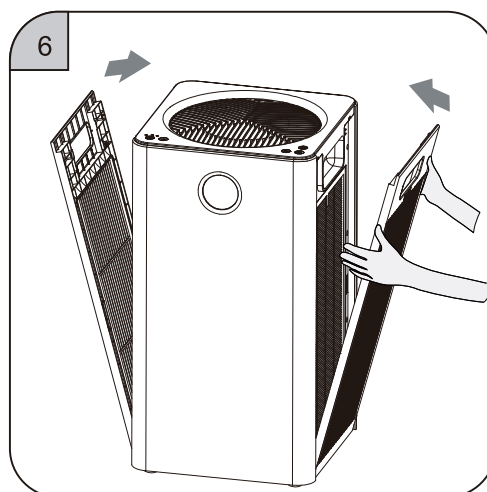

⑥ Installeer het filterdeksel en reset de levensduur van het filter (zie de werking van de resetknop voor de filterlevensduur op pagina 7 voor details).

NL

# Sensor vervangen

## Sensor vervangen (Alleen door bevoegden)

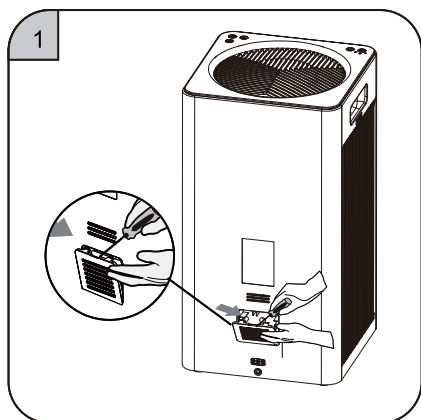

- ① Wrik de sensorkap los met een—  
vormige schroevendraaier.

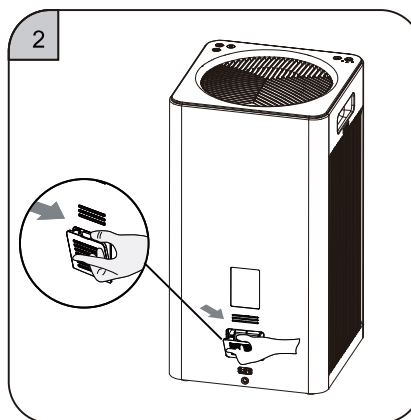

- ② Verwijder de klep.

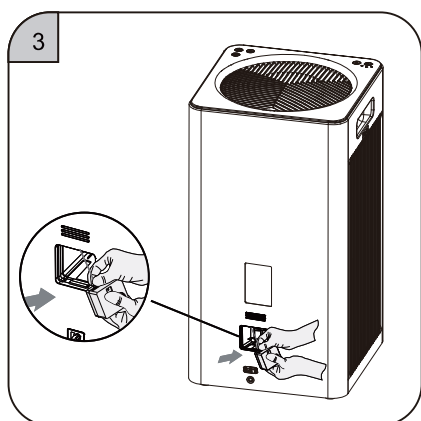

- ③ Trek de sensormodule eruit door  
aan de hardware te trekken.

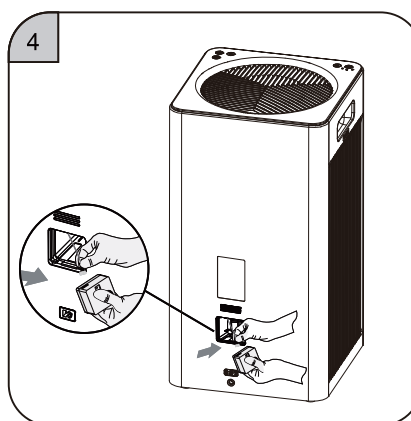

- ④ Trek het klemmenblok uit de oude  
sensormodule en vervang deze  
door een nieuwe sensormodule.

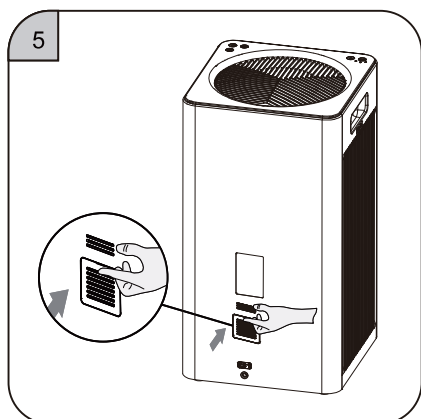

- ⑤ Plaats de sensormodule terug in de  
machineholte en dek deze af.

# Technische Specificaties

---

## Specificaties

Model	RV320
Nominale spanning	24V --- 1.5A
Nominaal vermogen	35W
Toepasbaar gebied	24-41m <sup>2</sup>
Geluidsniveau	52dB
CADR	200CFM
Nettogewicht (incl. filter)	5.8kg
Brutogewicht	7.8kg
Product Afmetingen	260x260x486mm
Verpakking Afmetingen	330x330x595mm

## Real-time Weergave van Luchtkwaliteit

PM2.5 Waarde	Luchtkwaliteit	Luchtkwaliteit Indicator	Windsnelheid
0-35	Uitstekend	Groen	1
36-75	Goed	Blauw	2
75-115	Lichte Vervuiling	Geel	3
>115	Zware Vervuiling	Rood	4

NL

# Veelvoorkomende problemen en oplossingen

---

Symptoom	Mogelijke Oorzaak	Oplossing
Product werkt niet goed	<ol style="list-style-type: none"><li>1. Verbindingsprobleem</li><li>2. Filterdeksel is niet goed geplaatst.</li></ol>	<ol style="list-style-type: none"><li>1. Zorg ervoor dat de stekker in het stopcontact zit en dat de AAN / UIT-knop is ingeschakeld.</li><li>2. Installeer het filter opnieuw.</li></ol>
Verse lucht kan niet soepel uit de luchtuitleat worden gevoerd	<ol style="list-style-type: none"><li>1. de plastic verpakking van het nieuwe filter is niet verwijderd.</li><li>2. de luchtuitleat van de luchtreiniger is geblokkeerd door externe voorwerpen.</li></ol>	<ol style="list-style-type: none"><li>1. Verwijder de plastic verpakking.</li><li>2. Verwijder de externe voorwerpen.</li></ol>
Slechte geurverwijdering	<ol style="list-style-type: none"><li>1. de luchtkwaliteit in de kamer is niet goed.</li><li>2. Hoge efficiëntie actieve koolstoffilter doet het niet vanwege omgevingsfactoren.</li><li>3. de kamer is groter dan het toepasselijke oppervlak van dit product.</li></ol>	<ol style="list-style-type: none"><li>1. Doe de ramen open om de luchtcirculatie te bevorderen.</li><li>2. Vervang het hoge efficiëntie actieve koolstoffilter.</li></ol>
Abnormale geluiden tijdens het gebruik	<ol style="list-style-type: none"><li>1. de luchtinlaat of -uitleat is geblokkeerd door externe voorwerpen.</li><li>2. Externe materie valt in het luchtkanaal van de machine.</li></ol>	<ol style="list-style-type: none"><li>1. Verwijder de blokkerende objecten.</li><li>2. Verwijder de externe materie die erin is gevallen.</li></ol>

NL

**Als u een probleem heeft dat hierboven niet wordt vermeld, of u heeft een ander probleem waarover u informatie zou willen hebben.**

dan kunt u het volgende doen:

1. Neem contact op met de Amazon-verkoper met uw bestelnummer, bijvoorbeeld: **113-0965983-348xxxx**

Dan krijgt u alle hulp binnen 24 uur.

2. Neem contact op met het officiële e-mailadres van ons merk: **info@rovacs.com**

Ook hier zullen we u binnen 24 uur een bevredigend antwoord geven.

Bedankt voor uw geduld en steun!

# Garantie

---

## Garantieperiode en garantieperiode voor onderdelen

Product	Garantie	Onderdeel Garantie
RV320	1 jaar (alleen thuisgebruik)	1 jaar

---

**1. Dit product heeft strikte kwaliteitscontrole doorstaan.**

**2. Tijdens de garantieperiode is het bedrijf verantwoordelijk voor het gratis onderhoud als er bij normaal gebruik een prestatie- of functiestoring optreedt. Als de storing niet kan worden gerepareerd, wordt er voor vervanging gezorgd.**

**We bieden betaalde onderhoudsdiensten als een machinestoring wordt veroorzaakt door de volgende redenen:**

- 1) Slechte prestaties en machinestoring na garantieperiode.
- 2) Machinefout veroorzaakt door onjuiste toepassing.
- 3) Storingen veroorzaakt door privéreparatie in het verkoopservicecentrum of een agent die niet door ons bedrijf is aangewezen.
- 4) Storing als gevolg van niet-conformiteit van de voeding of een slechte kwaliteit van het stopcontact (valt niet onder de garantie).
- 5) Productstoringen of defecten als gevolg van natuurrampen.





**ROVACS**

**Air Purifier**

Model Number: RV320