



## **Digital Photo Frame**

Dream Plus

Moments Never Fade

# User Manual

# LANGUAGE DIRECTORY

English.....	1
Deutsch.....	15
Français.....	29
日本語.....	43
Español.....	57
Italiano.....	71

# Table of Contents

AEEZO Dream Plus Frame Overview.....	2
Initial Setup.....	4
Download the Frameo App on Your Phone.....	5
Connecting to a Frame.....	6
Sharing Photos/Videos.....	7
Quick Menu.....	8
Detailed Settings Menu.....	9
My Frame.....	9
Manage Photos.....	10
My Friends.....	11
Display .....	11
Slideshow.....	12
Wi-Fi.....	12
Notifications.....	12
Backup and Restore.....	13
Help & About.....	13
Warranty & Contact Us.....	14

# AEZO Dream Plus Frame Overview

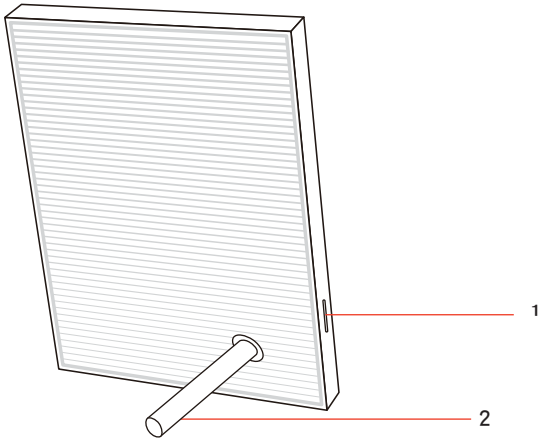

## 1. SD Card Slot

SD cards can be used to import photos to the frame. Photos can also be exported to a SD card from the frame to make a backup or move to a computer, etc. Note that photos cannot be displayed directly from a SD card. Please ensure that your SD card is using FAT32 or NTFS file system. If not, you can reformat the card to one of these file systems.

## 2. Integrated Frame Stand & AC Adapter

AEEZO Dream Plus Specifications	
Screen	9.7-inch Touchscreen
Resolution	2048 x 1536 2K IPS FHD display
Wi-Fi	5GHz / 2.4GHz
CPU	Quad-core A53 1.8G
GPU	Mali-T760 732MHz
RAM	2G DDR3
Storage*	16G

\*Storage specifications refer to capacity before formatting. Actual formatted capacity will be less.

## Initial Setup

1. Plug in the power adapter included in the box to turn on the frame.
2. You may need to wait for up to 15 seconds as the Frameo system is loading.
3. Follow the prompts to set up the frame. You can use the touchscreen to navigate through the setup menus.

- 1) First start by selecting a language. This will be used as the system language and in all menus.
- 2) Connect your frame to the internet by selecting a Wi-Fi network and entering the password.
- 3) If a newer version of the Frameo software is available, then you will be prompted with an update dialog. It is recommended that you update your frame immediately if prompted.
- 4) Enter your name and the location where you will place the frame (e.g. “John Smith” and “Living room,” “Kitchen,” or “Office.”) Finally, set the time zone.

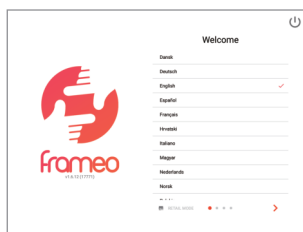

1. Select a language



2. Connect to Wi-Fi

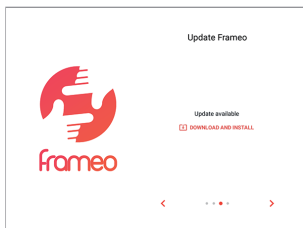

3. Update to the latest version



4. Enter your name

Your frame is now online. You can proceed to link your frame to mobile devices and start sharing photos and videos.

## Download the Frameo App on Your Phone

To share your special moments with AEEZO digital photo frames from anywhere in the world, start by downloading the free app Frameo on your mobile device.



Search “Frameo” in the App Store (iOS) or on Google Play (Android) to download Frameo, or scan the QR code below.



Follow the prompts in the app to set up your profile, including your name and profile picture.

## Connecting to a Frame

In order to send pictures to an AEEZO frame, you need to connect to the frame using the Frameo App. Follow the steps below to connect.

- 1. Tap the add friend icon  on your frame. A box will appear with a unique code which is valid for 12 hours.
- 2. Now go to the Frameo app on your phone and click the add friend icon  in the top right corner, then enter the code from the frame. Your mobile app is now connected to the frame.
- 3. Share the frame code with your friends or family. They can add the frame and start sharing photos to the frame. There is no limit to the number of mobile users that can connect to the frame.



Download the Frameo app on your phone



Click the add friend icon on your frame



Share the code



Enter the code in the Frameo app



You can now send photos from your phone to the frame



## Sharing Photos & Videos from Frameo to an AEEZO Frame

Once you have connected to a frame on the mobile app, you can select photos and videos to share to the frame. If sharing from your gallery, you can send up to 10 photos at a time or send one short video (up to 15 seconds). You can also take photos or video directly in the app.

### The Frameo app

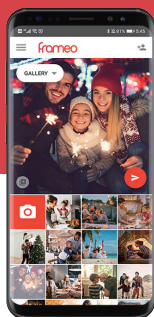

Take a photo or video or select one or more from your albums



Choose one or more recipients



Write a caption to send with the image

## Quick Menu

Simply tap the screen once, and the quick menu will appear. You can use this menu to adjust/hide the current photo and to access the gallery or other settings.



### Gallery

View all photos stored in the frame.

### Settings

Enter the detailed settings menu.

### Hide photo

Tap this to make the current photo no longer appear in the slideshow. The photo will not be deleted.

### Fit to frame

The photo will be fully displayed on the frame in either orientation. Extra background space will be blurred out. This only applies to the current photo.

### Fill frame

The photo will be cropped to fully fill the screen in either orientation. (Note: you can set the default display mode for all photos in Settings – Slideshow)

### Adjust photo

Adjust which part of the photo is displayed while using fill frame mode.

## Detailed Settings Menu

Tap the screen to access the quick menu, then tap the Settings icon  to view detailed settings and options for the frame. In settings, you can personalize your frame to meet your needs.

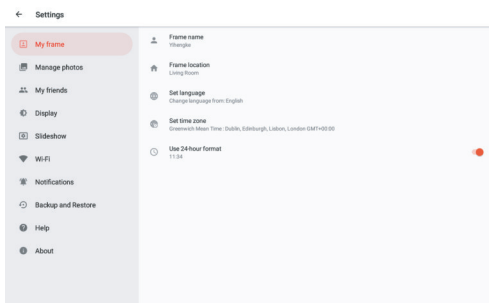

Detailed Settings Menu

## My frame

### Frame name

Changes the name of your frame. This name will also be seen by friends and family in their list of connected frames in the Frameo app.

### Frame location

Changes the listed location of your frame. This location is displayed on your friends' and family's list of connected frames to help distinguish them from each other.

### Set language

Sets the system language used throughout your frame.

### Set time zone

Sets the time zone that will be used on your frame for features like sleep mode.

## Manage photos

### Photos stored

Shows total number of photos/videos on the frame and amount of available storage space.

### Show/hide photos

Select which photos to hide by clicking them once. Hidden photos will not be displayed in the slideshow, however, they will not be deleted and can always be unhidden for future use.

Use  to hide or show all photos.

### Delete photos

Select photos that you want to permanently delete from your frame by clicking them once. Use  to select or deselect all.

Then click the trash can icon  in the top right corner to permanently delete.

### Import photos

You can import photos from an SD card. Insert the SD card, then select the photos that you want to import to your frame.

Use  to select or deselect all. Then click the import button in the top right corner to start importing. At this time, videos cannot be imported from external storage.

### Export photos

You can use an SD card to export all photos from the frame to external storage.

## My Friends

This page contains a list of all people that are allowed to send photos to your frame.

### Friend settings

Here you can give permission for the friend to share the frame code with others. You can also delete a friend if you no longer want to receive photos from them.

### Delete friend

To remove a person from your friends list, tap delete friend. They will no longer have permission to send photos to your frame. You also have the option to delete all photos from this person at the same time.

### Add friend

To allow a new person to send you photos, simply tap the add friend button  and share the frame code with that person. They will be added automatically once they connect to the frame through the mobile app.

## Display

### Brightness level

Adjust the brightness level of the screen.

### Sleep mode

Sleep mode allows you to reduce power consumption by automatically turning off and waking up the device at set times. The default setting turns off the screen at 11:00 pm and wakes it up at 7:00 am. You can adjust the start/end time as desired.

*Note: Your frame is not powered down while sleep mode is on, so it will not affect your ability to receive photos.*

## Slideshow

### Timer

Define the duration each photo is displayed.

### Show caption

Friends can add captions to photos when they share them to the frame. Check this option to display captions in the slideshow. Uncheck to hide captions.

### Fill frame

You can choose between two modes as the default way to display photos.

Fill frame: Photos will be cropped to fully fill the screen in either orientation.

Fit to frame: Photos will be fully displayed on the frame in either orientation. Extra background space will be blurred out.

### Photo display order

You can choose to display photos ordered by date or shuffled.

### Video

You can adjust video volume, turn on/off autoplay, and change video playback mode.

## Wi-Fi

Select a Wi-Fi network to connect to. If you are connecting to a network with a captive portal, a web browser icon should appear in top right corner of the screen. Click it to open a browser where you can enter credentials to access the network.

## Notifications

Turn on/off notifications for a variety of items and adjust notification volume.

## Backup and Restore

Back up frame to external storage

To back up the photos on the frame to a SD card, follow the below steps:

step 1: Insert SD card into the SD card slot.

step 2: Tap the screen and go to “Settings”

step 3: Go to “Backup and Restore”

step 4: Tap “Back up frame to external storage”

When complete, you will see “Last successful backup: (Date & Time)” appear underneath.

*Note: Any existing backup on the SD card will be overwritten!*

### Automatic backup

If checked, your frame will automatically make a backup within 30 hours of you receiving new photos or making changes on your frame.

### Reset frame

Removes all data from your frame. This will permanently remove all your photos/videos, friends, and settings.

## Help & About

### Share anonymous analytics data

Sharing anonymous analytics data helps tremendously with improving the Frameo software. We understand if you do not wish to share this data with us. Set as checked if you wish to help us improve Frameo. Set unchecked to deny the sharing of anonymous analytics data.

### Guide

Opens the quick start guide that is shown during initial setup of the frame.

## Check for update

Check for available software updates and download/install them on your frame.

## Warranty & Contact Us

Thanks for choosing an AEEZO Digital Photo Frame. We provide lifetime customer support and a one-year quality warranty. If you have any questions or problems with our products, feel free to contact us at [support@aezotech.com](mailto:support@aezotech.com) or call +1-866-666-0702. We typically respond within 24 hours. Your satisfaction is our priority.



# Inhalt

Überblick auf AEEZO Dream Plus Fotorahmen....	16
Erstmalige Inbetriebnahme.....	18
Laden Sie sich die Frameo App auf Ihr Handy.....	19
Verbindung zum Fotorahmen aufbauen .....	20
Fotos/Videos teilen .....	21
Schnellwahl Menü.....	21
Menü für Detail-Einstellungen.....	23
Mein Fotorahmen.....	23
Fotos organisieren.....	24
Meine Freunde.....	25
Bildschirm.....	25
Diaschau.....	26
WiFi.....	26
Hinweise.....	27
Datensicherung und Wiederherstellung .....	27
Hilfe & Über uns.....	27
Gewährleistung & Kontakt zu uns.....	28

# Überblick auf AEEZO Dream Plus Fotorahmen

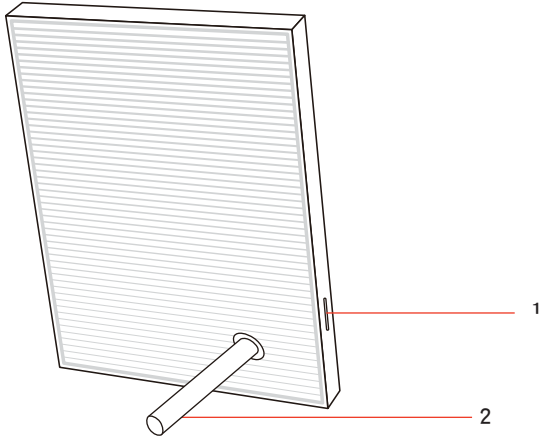

## 1. SD Karten Einschub

SD-Karten können zum Import von Fotos in den Fotorahmen verwendet werden. Fotos können auch vom Fotorahmen auf eine SD-Karte exportiert werden um Backups zu erstellen oder sie auf einen Computer zu übertragen, usw. Bitte beachten Sie, dass Fotos nicht direkt von einer SD-Karte dargestellt werden können. Stellen Sie sicher, dass Ihre SD-Karte das FAT32- oder NTFS-Dateisystem verwendet. Wenn nicht, können Sie die Karte in eines dieser Dateisysteme umformatieren.

## 2. Integrierter Rahmenständer und Netzteil

AEEZO Dream Plus Spezifikation	
Bildschirm	9.7-Zoll Touchscreen
Auflösung	2048 x 1536 2K IPS FHD display
Wi-Fi	5GHz / 2.4GHz
CPU	Quad-core A53 1.8G
GPU	Mali-T760 732MHz
RAM-Speicher	2G DDR3
Speicher*	16G

\*Die Speicher-Spezifikation bezieht sich auf die Kapazität vor der Formatierung. Die tatsächliche Kapazität ist geringer.

## Erstmalige Inbetriebnahme

1. Schließen Sie das enthaltene Netzteil an den Fotorahmen, um ihn einzuschalten.
2. Es dauert bis zu 15 Sekunden während das Framo System lädt.
3. Folgen Sie den Anweisungen um den Fotorahmen einzurichten. Sie können den Bildschirm mit Berührungseingabe verwenden um durch die Menüs zu navigieren.

- 1) Wählen Sie zunächst die Sprache aus. Diese wird dann als Systemsprache und in allen Menüs verwendet.
- 2) Verbinden Sie Ihren Fotorahmen mit dem Internet indem Sie das WLAN-Netzwerk auswählen und dessen Kennwort eingeben.
- 3) Falls eine neuere Version der Frameo-Software verfügbar ist, wird sich ein Dialogfenster für das Update öffnen. Wir empfehlen, dass Sie in so einem Fall immer sofort ein Update durchführen. aktualisieren, wenn Sie dazu aufgefordert werden.
- 4) Geben Sie Ihren Namen ein und den Standort wo Sie den Fotorahmen aufstellen werden (z.B. "Jonas Schmidt" und "Wohnzimmer", "Küche" oder "Büro".)

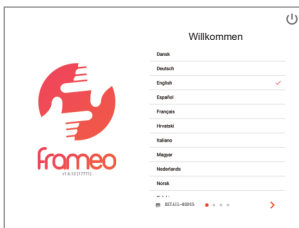

1. Sprachauswahl

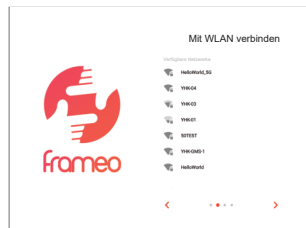

2. Mit dem WLAN verbinden



3. Aktualisieren auf die neueste Version

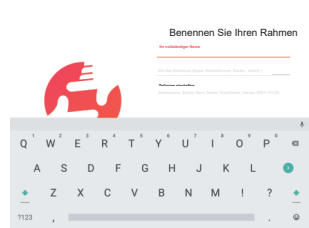

4. Geben Sie Ihren Namen ein.

Ihr Fotorahmen ist nun online. Sie können damit fortfahren ihren Fotorahmen mit Handys zu verbinden und Fotos und Videos zu teilen.

## Herunterladen der Frameo App auf Ihr Handy

Um Ihre besonderen Momente mit dem digitalen Fotorahmen von AEEZO von jedem beliebigen Ort auf der Welt aus zu teilen, laden Sie sich die kostenlose APP „Frameo“ auf Ihr Handy.



Suchen Sie „Frameo“ im App Store (für iOS) oder im Google Play Store (Android) um die APP herunterzuladen, oder scannen Sie den QR-Code unten.



Folgen Sie den Anweisungen in der APP um Ihr Profil zu erstellen, inklusive Ihres Namens und Profilbildes.

## Verbindung zum Fotorahmen herstellen

Um Fotos an den AEEZO Fotorahmen zu versenden, müssen Sie den Rahmen mit der Frameo APP verbinden. Folgen Sie den Anweisungen unten, um die Verbindung herzustellen.

- 1. Tippen Sie auf das Symbol „Freund hinzufügen“  auf ihrem Fotorahmen. Ein Fenster mit einem diesem Fotorahmen zugeordneten Code öffnet sich. Der Code ist 12 Stunden lang gültig und kann für mehrere Personen verwendet werden.
- 2. Gehen Sie nun in die Frameo APP auf Ihrem Handy und klicken Sie auf das Symbol “Freund hinzufügen”  in der rechten oberen Ecke, anschließend geben Sie den Code des Fotorahmens ein. Ihre Handy APP ist nun mit dem Fotorahmen verbunden.
- 3. Teilen Sie den Fotorahmen–Code mit Freunden oder Familie. Diese können dann Ihren Fotorahmen hinzufügen und danach Fotos an Ihren Fotorahmen teilen. Die Anzahl an Handys die mit dem Fotorahmen verbunden werden können ist unbegrenzt.



Laden Sie die Frameo APP auf Ihr Handy herunter.



Klicken Sie in Ihrem Fotorahmen auf das Symbol “Freund hinzufügen.”



Erstellen Sie den Code.



Geben Sie den Code in der Frameo APP ein.



Jetzt können Sie Fotos von Ihrem Handy auf den Fotorahmen schicken.

## Teilen von Fotos & Videos von Frameo an Ihren AEEZO Fotorahmen

Haben Sie erst einmal Ihre Handy APP mit einem Foto-rahmen verbunden, können Sie Fotos und Videos mit dem Fotorahmen teilen. Falls Sie Fotos aus Ihrer Galerie teilen, können Sie bis zu 10 Fotos gleichzeitig senden, oder ein kurzes Video (bis zu 15 Sekunden länge). Sie können auch Fotos und Videos direkt über die APP aufnehmen.

### Frame-Anwendung



Nehmen Sie ein Foto oder Video auf oder wählen Sie eines oder mehrere aus Ihrem Album



Wählen Sie einen oder mehrere Empfänger



Setzen Sie die Szene mit einer passenden Beschriftung in Szene

## Schnellwahl-Menü

Einfach einmal auf den Bildschirm tippen und das Schnellwahl-Menü öffnet sich. Sie können dieses Menü verwenden, um das aktuelle Foto auszurichten/zu verstecken und um Zugang zur Galerie oder anderen Einstellungen zu erhalten.



## Galerie

Zeigt alle Fotos an, die auf Ihrem Fotorahmen gespeichert sind.

## Einstellungen

Menü für Detail-Einstellungen.

## Foto verstecken

Tippen Sie dies an um das aktuell gezeigte Foto nicht länger in der Diaschau anzuzeigen. Das Foto wird dadurch nicht gelöscht.

## An Rahmen anpassen

Das Foto wird je nach Ausrichtung voll auf dem Fotorahmen angezeigt. Zusätzlicher Platz im Hintergrund wird verwischt. Dies hat nur Auswirkungen auf das aktuelle Foto.

## Bis zum Rahmen ausfüllen

Das Foto wird beschnitten um den Bildschirm je nach Ausrichtung komplett auszufüllen. (Hinweis: Sie können eine Standardvorgabe für den Bildschirm vornehmen in Einstellungen – Diaschau)

## Foto ausrichten

Legen Sie fest welcher Teil des Fotos angezeigt wird, wenn es den Fotorahmen vollkommen ausfüllen soll.



## Menü für Detail-Einstellungen

Tippen Sie auf den Bildschirm um Zugang zum Schnell-Menü zu erhalten, dann tippen Sie auf das Einstellungssymbol  um zu den detaillierten Einstellungen und Optionen für den Fotorahmen zu gelangen. In den Einstellungen können Sie den Fotorahmen entsprechend Ihrer Bedürfnisse personalisieren.

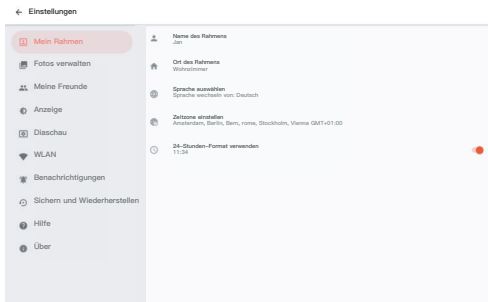

Schnittstelle einstellen

## Mein Fotorahmen

### Name des Fotorahmens

Ändert den Namen Ihres Fotorahmens. Dieser Name wird auch für Freunde und Familie in ihrer Frameo APP zu sehen sein, in der Liste der verbundenen Fotorahmen.

### Standort des Fotorahmens

Ändert den aufgelisteten Standort Ihres Fotorahmens. Dieser Standort wird Freunden und Familien in der Liste der verbundenen Fotorahmen angezeigt, um diese voneinander unterscheiden zu können.

### Spracheinstellung

Legt die Systemsprache fest, welche überall auf Ihrem Fotorahmen verwendet wird.

### Zeitzone

Legen Sie die Zeitzone für Ihren Fotorahmen fest, und Funktionen wie den Ruhemodus.

## Fotos verwalten



### Gespeicherte Fotos

Zeigt an, wie viele Fotos gespeichert und wie viel GB verwendet wurden.

### Fotos anzeigen/verstecken

Zeigt die Gesamtanzahl an Fotos/Videos auf dem Fotorahmen und den verfügbaren freien Speicher. Wählen Sie aus welche Fotos versteckt werden sollen, indem Sie diese einmalig anklicken. Versteckte Fotos werden in der Diaschau nicht angezeigt, werden jedoch nicht gelöscht und können jederzeit wieder für die Anzeige aktiviert werden. Mit  alle Fotos verstecken oder anzeigen lassen.

### Fotos löschen

Wählen Sie die Fotos aus, die Sie vollständig vom Fotorahmen löschen möchten indem Sie diese einmal anklicken. Mit  alle oder keins auswählen. Klicken Sie auf das Mülleimer-Symbol  in der rechten oberen Ecke um die Fotos vollständig zu löschen.

### Fotos importieren

Sie können Fotos von einer SD-Karte importieren. Stecken Sie die SD-Karte ein, dann wählen Sie die Fotos, welche Sie in den Fotorahmen importieren möchten. Verwenden Sie  um Alle oder Keins auswählen. Dann klicken Sie auf den Import-Knopf in der rechten oberen Ecke um den Import zu starten. Aktuell können von technischer Seite aus noch keine Videos von externen Datenträgern importiert werden.

### Export von Fotos

Sie können eine SD-Karte verwenden um alle Fotos zu exportieren.

## Meine Freunde

Diese Seite enthält eine Liste aller Personen, die berechtigt sind Fotos an Ihren Fotorahmen zu versenden.

### Freundschaftseinstellungen

Hier können Sie die Berechtigungen vergeben, ob es Ihren Freunden erlaubt ist den Fotorahmen-Code an andere weiterzugeben. Sie können auch einen Freund löschen, wenn Sie nicht länger Fotos von diesem erhalten möchten.

### Freunde löschen

Um eine Person von Ihrer Freundesliste zu löschen, tippen Sie auf „Freund löschen“. Diese haben dann keine Berechtigung mehr Fotos an Ihren Fotorahmen zu senden. Sie haben auch die Möglichkeit gleichzeitig alle Fotos dieser Person zu löschen.

### Freunde hinzufügen

Um einer zusätzlichen Person zu erlauben Fotos auf Ihren Fotorahmen zu senden, tippen Sie auf das Symbol “Freund hinzufügen”  und teilen Sie den angezeigten Code mit dieser Person. Diese werden automatisch hinzugefügt, sobald sie den Fotorahmen mit der Handy-APP verbinden.

## Bildschirm

### Helligkeitsstufe

Stellen Sie die Helligkeitsstufe des Bildschirms ein.

### Ruhemodus

Durch den Ruhemodus können Sie Energie sparen indem der Fotorahmen automatisch zu den eingestellten Zeiten einschläft und aufwacht. Die Standardeinstellung ist so vorgenommen, dass der Bildschirm sich um 23:00 Uhr abschaltet und um 07:00 Uhr wieder einschaltet. Sie können den Beginn und das Ende des Ruhemodus nach Ihren Wünschen festlegen.

*Hinweis: Ihr Fotorahmen ist im Ruhemodus nicht abgeschaltet, somit können Sie weiterhin Fotos empfangen.*

## Diaschau

### Timer

Definieren Sie die Dauer wie lange jedes Foto angezeigt wird.

### Titel anzeigen

Ihre Freunde können den Fotos Titel hinzufügen wenn sie diese mit dem Fotorahmen teilen. Wählen Sie diese Option aus um Titel in der Diashow anzuzeigen. Heben Sie die Auswahl auf um die Titel zu verstecken.

### Rahmen ausfüllen

Sie können zwischen zwei Standard-Modi für die Fotoanzeige wählen.

Rahmen ausfüllen: Fotos werden beschnitten um den Bildschirm auszufüllen, je nach Ausrichtung.

Passend für den Rahmen: Fotos werden vollständig im Rahmen dargestellt, je nach Ausrichtung. Zusätzlicher Platz im Hintergrund wird verwischt.

### Reihenfolge der angezeigten Fotos

Sie könne auswählen ob Fotos nach Datum oder zufällig angezeigt werden sollen.

### Video

Sie können die Lautstärke von Videos einstellen, das automatische Abspielen ein-oder ausschalten, und den Modus zur Abfolge von Videos wechseln.

### WiFi

Wählen Sie ein WLAN-Netzwerk mit dem Sie sich verbinden möchten. Falls Sie sich mit einem Netzwerk verbinden, für das über eine Portalseite Zugangsdaten eingegeben werden müssen, sollte ein Web-Browser Symbol in der rechten oberen Ecke des Bildschirms erscheinen. Klicken Sie darauf um einen Browser zu öffnen in dem Sie Ihre Zugangsdaten eingeben können.

## Hinweise

Ein-/Ausschalten von Hinweisen für diverse Objekte und Einstellung der Hinweis-Lautstärke.

## Sicherung und Wiederherstellung

Sichern des Fotorahmens auf einen externen Speicher.

Um die Fotos vom Fotorahmen auf eine SD-Karte zu sichern, befolgen Sie bitte folgende Schritte:

Schritt 1: Setzen Sie die SD-Karte in den SD-Karten-Einschub.

Schritt 2: Tippen Sie auf den Bildschirm und gehen Sie zu den "Einstellungen"

Schritt 3: Gehen Sie zu "Datensicherung und Wiederherstellung"

Schritt 4: Tippen Sie auf „Sicherung des Fotorahmens auf externen Speicher“ Nach Fertigstellung erscheint „Letzte erfolgreiche Sicherung: (Datum&Zeit)“ unter „Sicherung des Fotorahmens auf externen Speicher“.

*Hinweis: Jede bereits existierende Datensicherung auf der SD-Karte wird überschrieben!*

## Automatische Sicherung

Falls markiert, wird Ihr Fotorahmen automatisch innerhalb von 30 Stunden eine Datensicherung durchführen, jeweils nachdem Sie Fotos erhalten haben oder Einstellungen am Fotorahmen verändert haben.

## Fotorahmen zurücksetzen

Löscht alle Daten von Ihrem Fotorahmen. Dies löscht permanent alle Fotos/Video, Freunde und Einstellungen.

## Hilfe & Über uns

### Anonymisierte Daten teilen

Die Analyse anonymisierter Daten hilft enorm bei der Verbesserung der Frameo Software. Wir haben auch Verständnis dafür wenn Sie keine Daten mit uns teilen möchten. Aktivieren Sie diese Einstellung, wenn Sie uns helfen möchten Frameo zu optimieren. Deaktivieren Sie diese Einstellung um das Teilen von anonymisierten Daten zur Analyse zu verweigern.

## Benutzerführung

Öffnet die Schnellstartführung die bei der erstmaligen Einrichtung angezeigt wird.

## Auf Aktualisierung prüfen

Prüfen Sie ob Software Aktualisierungen verfügbar sind und laden/installieren Sie diese auf Ihrem Fotorahmen.

## Gewährleistung & Kontakt zu uns

Danke dass Sie sich für einen digitalen Fotorahmen von AEEZO entschieden haben. Wir bieten Ihnen einen lebenslangen Kundenservice und eine einjährige Gewährleistung. Sollten Sie Fragen zu oder Probleme mit unseren Produkten haben, kontaktieren Sie uns gerne über [support@aezotech.com](mailto:support@aezotech.com) oder rufen Sie uns an über [+1-866-666-0702](tel:+18666660702). Wir antworten in der Regel innerhalb von 24 Stunden. Ihre Zufriedenheit hat für uns Priorität.

# Table de Matières

Aperçu du Cadre AEEZO Dream Plus.....	30
Configuration initiale.....	32
Télécharger l'application Frameo sur votre Téléphone.	33
Connexion à un cadre.....	34
Partage de Photos et de Vidéos.....	35
Menu Rapide.....	36
Menu des Paramètres Détaillés.....	37
Mon Cadre.....	37
Gérer les photos.....	38
Mes Amis.....	39
Affichage.....	39
Diaporama.....	40
Wi-Fi.....	40
Notifications.....	40
Sauvegarde et Restauration.....	41
Aide et à propos.....	41
Garantie et contact.....	42

## Aperçu du Cadre AEEZO Dream Plus

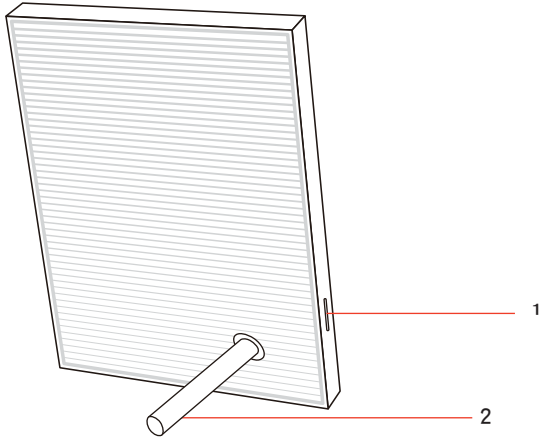

### 1. Entrée pour carte SD

Les cartes SD peuvent être utilisées pour importer des photos dans le cadre. Vous pouvez également exporter des photos vers une carte SD à partir du cadre pour faire une sauvegarde ou les transférer vers un ordinateur, etc. Notez que les photos ne peuvent pas être affichées directement à partir d'une carte SD. Veuillez vous assurer que votre carte SD utilise le système de fichiers FAT32 ou NTFS. Sinon, vous pouvez reformater la carte sur l'un de ces systèmes de fichiers.

### 2. Support et alimentation intégrés



Caractéristiques d'EEZO Dream Plus	
Écran	Écran tactile de 9.7 pouces
Résolution	Affichage 2K FHD IPS 2048 x 1536
Wi-Fi	5GHz / 2.4GHz
CPU	Quad-core A53 1.8G
GPU	Mali-T760 732MHz
RAM	2G DDR3
Stockage*	16G

\*Les caractéristiques de Stockage représentent la capacité avant le formatage. La capacité réelle formatée sera inférieure.

## Configuration initiale du Cadre AEEZO

1. Branchez l'adaptateur électrique inclus dans la boîte pour allumer le cadre.
2. Vous devrez peut-être attendre jusqu'à 15 secondes pendant que le système Frameo se charge.
3. Suivez les instructions pour configurer le cadre. Vous pouvez utiliser l'écran tactile pour naviguer dans les menus de configuration.

- 1) Commencez par choisir une langue. Celle-ci sera utilisée comme langue du système et dans tous les menus.
- 2) Connectez votre cadre à l'internet en sélectionnant une connexion Wi-Fi et en entrant le mot de passe.
- 3) Si une version plus récente du logiciel Frameo est disponible, une boîte de dialogue de mise à jour vous sera proposée. Il est recommandé de mettre à jour votre cadre immédiatement si vous y êtes invité.
- 4) Entrez votre nom et l'endroit où vous placerez le cadre (par exemple "John Smith" et "Salle de séjour", "Cuisine" ou "Bureau.") Pour finir, réglez le fuseau horaire s'il n'est pas correct.



1. Choisissez une langue



2. Connectez-vous au Wi-Fi



3. Mise à jour vers la dernière version

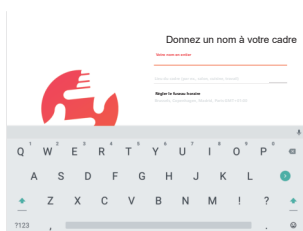

4. Entrez votre nom

Votre cadre est maintenant en ligne. Vous pouvez maintenant relier votre cadre à des appareils mobiles et commencer à partager des photos et des vidéos.

## Télécharger l'application Frameo sur votre Téléphone

Pour partager vos moments privilégiés avec les cadres photo numériques AEEZO, où que vous soyez dans le monde, commencez par télécharger l'application gratuite Frameo sur votre appareil mobile.

Recherchez "Frameo" dans l'App Store (iOS) ou sur Google Play (Android) pour télécharger Frameo, ou scannez le code QR ci-dessous.



Suivez les instructions sur l'application pour établir votre profile, en incluant votre nom et votre photo de profil.

## Connexion à un cadre

Pour envoyer des photos à un cadre AEEZO, vous devez utiliser l'application Frameo pour vous connecter au cadre. Suivez les étapes ci-dessous pour vous connecter.

- 1. Appuyez sur l'icône "Ajouter un ami"+👤 sur votre cadre. Un cadre apparaîtra avec un code unique qui est valable pendant 12 heures.
- 2. Allez maintenant dans l'application Frameo de votre téléphone et cliquez sur l'icône "Ajouter un ami"+👤 dans le coin supérieur droit, puis entrez le code du cadre. Votre application mobile est maintenant connectée au cadre.
- 3. Partagez le code du cadre avec vos amis ou votre famille. Ils peuvent ajouter le cadre et commencer à partager des photos dans le cadre. Il n'y a pas de limite au nombre d'utilisateurs mobiles qui peuvent se connecter au cadre.



Téléchargez l'application Frameo sur votre téléphone



Cliquez sur l'icône Ajouter un ami sur votre cadre



Partagez le code



Entrez le code dans l'application Frameo



Vous pouvez désormais envoyer des photos de votre téléphone au cadre

## Partage de Photos et de Vidéos de Frameo vers un Cadre AEEZO

Une fois que vous vous êtes connecté à un cadre sur l'application mobile, vous pouvez sélectionner des photos et des vidéos à partager sur le cadre. Si vous partagez à partir de votre galerie, vous pouvez envoyer jusqu'à 10 photos à la fois ou envoyer une courte vidéo (jusqu'à 15 secondes). Vous pouvez également prendre des photos ou des vidéos directement dans l'application.

### L'Application Frameo

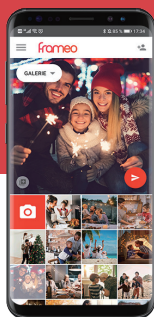

Prenez une photo ou une vidéo, ou alors sélectionnez-en une ou plusieurs dans vos albums



Choisissez un ou plusieurs destinataires



Rédigez une légende à envoyer avec l'image

## Menu Rapide

Touchez l'écran une fois, et le menu rapide apparaîtra. Vous pouvez utiliser ce menu pour ajuster/masquer la photo actuelle et pour accéder à la galerie ou à d'autres paramètres.



### Galerie

Voir toutes les photos stockées dans le cadre.

### Paramètres

Entrez dans le menu des paramètres détaillés.

### Masquer la photo

Choisissez ceci pour que la photo actuelle n'apparaisse plus dans le diaporama. La photo ne sera pas supprimée.

### Ajuster au cadre

La photo sera entièrement affichée sur le cadre dans l'une ou l'autre orientation. L'espace supplémentaire en arrière-plan sera flouté. Cela ne s'applique qu'à la photo actuelle.

### Remplir le cadre

La photo sera recadrée pour faire un plein écran dans l'une ou l'autre orientation. (Remarque: vous pouvez définir le mode d'affichage par défaut pour toutes les photos dans Paramètres – Diaporama)

### Ajuster la photo

Ajustez la partie de la photo qui est affichée dans le mode plein écran

## Menu des Paramètres Détaillés

Touchez l'écran pour accéder au menu rapide, puis touchez l'icône Paramètres  pour afficher les paramètres détaillés et les options du cadre. Dans les paramètres, vous pouvez personnaliser votre cadre selon vos besoins.

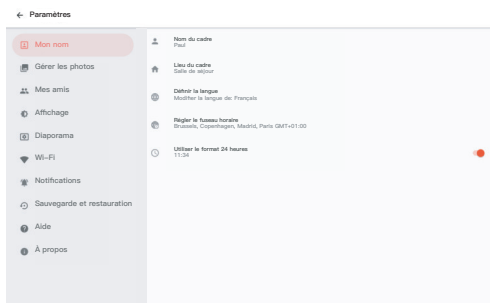

Menu des Paramètres Détaillés

## Mon Cadre

### Nom du cadre

Changer le nom de votre cadre. Ce nom sera également visible par vos amis et votre famille dans leur liste de cadres connectés dans l'application Frameo.

### Lieu du cadre

Modifie l'emplacement indiqué de votre cadre. Cet emplacement est affiché sur la liste des cadres connectés de vos amis et de votre famille pour les permettre de se distinguer les uns des autres.

### Définir la langue

Définit la langue du système utilisée dans l'ensemble de votre cadre.

## Régler le fuseau horaire

Définit le fuseau horaire qui sera utilisé sur votre cadre pour les reportages comme en mode nuit.

## Gérer les photos

### Photos stockées



Indique le nombre total de photos/vidéos sur le cadre et la quantité d'espace de stockage disponible.

### Afficher/masquer les photos

Sélectionnez les photos à masquer en cliquant une fois dessus. Les photos cachées ne seront pas affichées dans le diaporama, mais elles ne seront pas supprimées et peuvent toujours être rendues accessibles pour une utilisation ultérieure.

Utilisez  pour masquer ou afficher toutes les photos.

### Supprimer les photos

Sélectionnez les photos que vous souhaitez supprimer définitivement de votre cadre en cliquant une fois dessus. Utilisez  pour sélectionner ou désélectionner tout. Cliquez ensuite sur l'icône de la poubelle  dans le coin supérieur droit pour les supprimer définitivement.

### Importer les photos

Vous pouvez importer des photos à partir d'une carte SD. Insérez la carte SD, puis sélectionnez les photos que vous voulez importer dans votre cadre. Utilisez  pour sélectionner ou désélectionner tout. Cliquez ensuite sur le bouton d'importation dans le coin supérieur droit effectuer l'importation. Pour l'instant, les vidéos ne peuvent pas être importées à partir d'un stockage externe.

### Exporter des photos

Vous pouvez utiliser une carte SD pour exporter toutes les photos du cadre vers un stockage externe.



## Mes Amis

Cette page contient une liste de toutes les personnes qui sont autorisées à envoyer des photos à votre cadre.

### Paramètres des Amis

Ici, vous pouvez autoriser l'ami à partager le code du Cadre avec d'autres. Vous pouvez également supprimer un ami si vous ne souhaitez plus recevoir de photos de sa part.

### Supprimer un ami

Pour supprimer une personne de votre liste d'amis, appuyez sur "Supprimer un ami." Ce dernier n'aura plus la permission d'envoyer des photos dans votre cadre. Vous avez également la possibilité de supprimer en même temps toutes les photos de cette personne.

### Ajouter un ami

Pour permettre à une nouvelle personne de vous envoyer des photos, il suffit d'appuyer sur le bouton "Ajouter un ami"  et de partager le code du cadre avec cette personne. Elles seront ajoutées automatiquement dès qu'elles se connecteront au cadre par l'intermédiaire de l'application mobile.

## Affichage

### Niveau de luminosité

Modifie la luminosité de l'écran.

### Mode nuit

Le mode nuit vous permet de réduire la consommation d'énergie en mettant automatiquement en veille l'appareil à des heures définies. Le mode nuit s'active par défaut de 23h00 à 7h00. Vous pouvez selon vous modifier ce délai.

*Note: Votre cadre n'est pas éteint lorsque le mode nuit est activé, il n'affecte pas votre réception photos.*

## Diaporama

### Temporisateur

Régler la durée d'affichage de chaque photo.

### Afficher la légende

Les amis peuvent ajouter des légendes aux photos qu'ils partagent sur le cadre. Cochez cette option pour afficher les légendes dans le diaporama. Décochez cette option pour cacher les légendes.

### Remplir le cadre

Vous pouvez choisir l'un des deux modes d'affichage par défaut des photos.

Remplir le cadre: Les photos seront recadrées pour remplir l'écran dans une ou l'autre orientation.

Ajuster au cadre: Les photos seront entièrement affichées sur le cadre dans l'une ou l'autre orientation. L'espace supplémentaire en arrière-plan sera flou.

### Ordre d'affichage des photos

Vous pouvez choisir d'organiser les photos par date ou aléatoire.

### Vidéo

Vous pouvez régler le volume de la vidéo, activer/désactiver la lecture automatique et changer le mode de lecture de la vidéo.

### Wi-Fi

Sélectionnez un réseau Wi-Fi pour vous connecter. Si vous vous connectez à un réseau avec un portail captif, une icône de navigateur web doit apparaître dans le coin supérieur droit de l'écran. Cliquez dessus pour ouvrir un navigateur dans lequel vous pouvez saisir des informations d'identification pour accéder au réseau.

### Notifications

Activez/désactivez les notifications pour une variété d'articles et ajustez le volume de notification.

## Sauvegarde et Restauration

Pour sauvegarder les photos du cadre sur une carte SD, suivez les étapes ci-dessous:

étape 1: Insérez la carte SD dans la fente pour carte SD.

étape 2: Appuyez sur l'écran et allez à "Paramètres".

étape 3: Allez à "Sauvegarde et restauration".

étape 4: Appuyez sur "sauvegardez le cadre dans un périphérique de stockage externe".

Une la sauvegarde terminée, vous verrez "Dernière sauvegarde réussie: (date et heure)" apparaître en dessous.

*Remarque: toute sauvegarde existante sur la carte SD sera écrasée !*

## Sauvegarde automatique

Si la case est cochée, votre cadre effectuera automatiquement une sauvegarde dans les 30 heures suivant la réception de nouvelles photos ou la modification de votre cadre.

## Réinitialiser le cadre

Supprime toutes les données de votre cadre. Cela supprime définitivement toutes vos photos/vidéos, vos amis et vos paramètres.

## Aide et à propos

### Partager des données analytiques anonymes

Le partage de données analytiques anonymes est très utile pour améliorer le logiciel Frameo. Nous comprenons que vous ne souhaitiez pas partager ces données avec nous. Cochez cette case si vous souhaitez nous aider à améliorer Frameo. Si vous ne cochez pas cette case, vous refusez le partage de données analytiques anonymes.

## Guide

Ouvre le guide de démarrage rapide qui est affiché lors de la configuration initiale de l'image.

## Vérifier la mise à jour

Vérifiez les mises à jour logicielles disponibles et téléchargez/installez-les sur votre cadre.

## Garantie et contact

Merci d'avoir choisi un cadre photo numérique AEEZO. Nous offrons un service client à vie et une garantie de qualité d'un an. Si vous avez des questions ou des problèmes avec nos produits, n'hésitez pas à nous contacter à l'adresse [support@aezotech.com](mailto:support@aezotech.com) ou encore, appelez le **+1-866-666-0702**. Nous répondons généralement dans les 24 heures. Votre satisfaction est notre priorité.

# コンテンツ

AEEZO Dream Plus フレームの概要.....	44
初期設定.....	46
携帯電話で Frameo アプリをダウンロード.....	47
フレームへの接続.....	48
写真・ビデオの共有.....	49
クイックメニュー.....	50
詳細設定メニュー.....	51
マイフレーム.....	51
写真を管理.....	52
フレンド.....	53
表示.....	53
スライドショー.....	54
Wi-Fi.....	54
通知.....	54
バックアップとリストア.....	55
ヘルプ&製品について.....	55
保証&問い合わせ.....	56

## AEZO Dream Plus フレームの概要

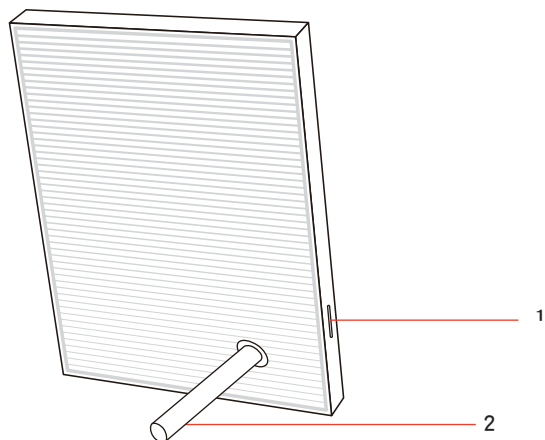

### 1. SDカードスロット

SD カードによるフレームへの写真転送が可能です。写真のバックアップを取ったり写真をパソコンに移動したりするためにフレームから SDカードへの写真転送を行うこともできます。SD カードから直接写真を表示することはできないことに注意してください。SDカードがFAT32またはNTFSファイルシステムを使用していることを確認してください。そうでない場合は、カードをこれらのファイルシステムのいずれかに再フォーマットできます。

### 2. 一体型ブラケットと電源アダプター

AEEZO Dream Plus 仕様	
スクリーン	9.7 インチタッチスクリーン
画質	2048x1536 IPS FHD ディスプレイ
Wi-Fi	5GHz / 2.4GHz
CPU	クアッドコア Cortex TM-A7
GPU	Mali-T760 732MHz
RAM	2G DDR3
ストレージ*	16G

\*ここに表示しているストレージはフォーマティング前の容量です。実際はこれより少なくなります。

## 初期設定

1. ボックスに入っている電源アダプターを接続してフレームをオンにします。
2. Frameo のシステムが作動する間、最大 15 秒待つ必要がある場合があります。
3. プロンプトに従ってフレームを設定します。タッチスクリーンを使ってセットアップメニューを進めていくことができます。

- 1) 最初に言語の選択から始めます。システム言語およびすべてのメニューで使用される言語となります。
- 2) Wi-Fi ネットワークを選んだらパスワードを入力し、フレームをインターネットに接続します。
- 3) Frameo ソフトウェアの新しいバージョンが利用可能な場合は、アップデートダイアログが表示されます。プロンプトが表示されたら、すぐにフレームをアップデートすることをお勧めします。
- 4) 名前とフレームの配置場所を入力します（例：「ジョン・スミス」と「リビングルーム」、「キッチン」、「オフィス」）。正しくない場合は、最後にタイムゾーンを設定します。



1. 言語を選択



2. WiFi に接続





### 3. 最新バージョンにアップデート



### 4. 名前を入力

フレームがオンラインになりました。フレームをモバイルデバイスにリンクして写真やビデオの共有を開始できます。

## 携帯電話で Frameo アプリをダウンロード



世界中のどこからでも AEEZO デジタルフォトフレームを使って特別な瞬間をシェアするには、まずモバイルデバイスに無料アプリ Frameo をダウンロードしてください。App Store (iOS) または Google Play (Android) で「Frameo」と検索して Frameo をダウンロードするか、以下の QR コードをスキャンしてください。



アプリのプロンプトに従って、名前やプロフィール画像などを設定します。

## フレームへの接続

AEEZO フレームに写真を送信するには、Frameo アプリを使ってフレームに接続する必要があります。以下の手順で接続を行なってください。

- 1. フレームの友達追加アイコン  をタップします。12 時間有効なコードが書かれたボックスが表示されます。
- 2. 次に Frameo アプリに移動し、右上隅にある友達追加アイコン  をクリックして、フレームからコードを入力します。これでモバイルアプリがフレームに接続されます。
- 3. フレームコードを友達や家族にシェアすれば、フレームを追加して写真共有を開始できます。フレームに接続できるモバイルユーザーの人数は無制限です。



携帯電話で Frameo アプリをダウンロード



フレームの友達追加アイコンをクリック



コードをシェア



Frameo アプリでコードを入力



写真を携帯電話からフレームへ送信できるようになります

## Frameo から AEEZO フレームに 写真・ビデオを共有

モバイルアプリでフレームへの接続が完了したら、写真やビデオを選択してフレームに共有できます。ギャラリーから共有する場合は、一度に最大 10 枚の写真、短いビデオ（最大 15 秒）1 本を送信できます。アプリで直接、写真やビデオを撮ることもできます。

### Frameo アプリ

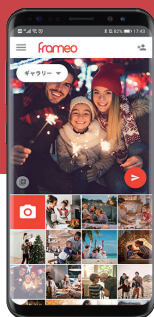

写真やビデオを撮るか、アルバムから選択する



受信者を選択する



画像に添えるキャプションを書く

## クイックメニュー

画面を 1 回タップするだけでクイックメニューが表示されます。このメニューを使用えば、現在の写真を調整/非表示にしたり、ギャラリーやその他の設定にアクセスしたりできます。



### ギャラリー

フレームに保存されているすべての写真を表示します。

### 設定

詳細設定メニューに入ります。

### 写真の非表示

これをタップすると、現在の写真がスライドショーに表示されなくなります。写真は削除されません。

### フレームに合わせる

写真は、どちらの方向でもフレームにフル表示されます。余分な背景部分にはぼかしがかかります。これは現在の写真にのみ適用されます。

### フレーム埋め

フレーム写真は、どちらの方向でも全画面表示となるようにトリミングされます。（注：[設定]から[スライドショー]を選択し、すべての写真のデフォルトの表示モードを設定できます）

### 写真の調整

フレーム埋めモードの時に、写真のどの部分を表示するかを調整します。

## 詳細設定メニュー

画面をタップしてクイックメニューにアクセスし、設定アイコン  をタップしてフレームの詳細設定とオプションを表示します。設定から、ニーズに合わせたフレームのお好み設定ができます。



詳細設定メニュー

## マイフレーム

### フレーム名

フレームの名前を変更します。このフレーム名は、Frameo アプリの接続フレームのリストに入っている友人や家族も見ることができます。

### フレームの場所

リストされているフレームの場所を変更します。この場所は、お互いを区別しやすくするために友達や家族の接続されたフレームのリストに表示されます。

### 言語の設定

フレーム全体で使用されるシステム言語を設定します。

### タイムゾーンの設定

スリープモードなどの機能のためにフレームで使用されるタイムゾーンを設定します。

## 写真を管理



### 保存されている写真

フレーム上の写真・ビデオの総数とストレージの空き容量を表示します。



### 写真の表示/ 非表示

写真を 1 回クリックして、非表示にする写真を選択します。非表示の写真はスライドショーに表示されませんが、削除はされず、後で使いたくなればいつでも非表示を解除できます。すべての写真を非表示または表示するためには  を使ってください。

### 写真の削除

フレームから完全に削除したい写真を 1 回  して選択します。すべてを選択または選択解除するために  が使えます。次に、右上隅にあるゴミ箱アイコン  をクリックして完全に削除します。

### 写真の取り込み

SD カード  から写真を取り込めます。SD カードを挿入し、フレームに取り込む写真を選択します。すべてを選択または選択解除するために  が使えます。次に、右上隅にある取り込みボタンをクリックして、取り込みを開始します。現時点では、ビデオを外部ストレージから取り込むことはできません。

### 写真の取り出し

SD カードを使用して、すべての写真をフレームから外部ストレージに取り出せます。

## フレンド

このページには、あなたのフレームへの写真送信を許可されている人のリストがあります。

### 友達の設定

ここでは、友人に対しフレームコードの他の人との共有を許可できません。友達から写真を受け取りたくない場合は、友達を削除することもできます。

### 友達の削除

友達リストから人を削除するには、「友達を削除」をタップします。削除された人はあなたのフレームに写真を送ることができなくなります。削除した人からの写真をすべて同時に削除するオプションもあります。

### 友達の追加

新しい人があなたに写真を送信できるようにするには、「友達を追加」ボタン  をタップして、その人とフレームコードを共有します。相手がモバイルアプリを通してフレームに接続すると、自動的に追加されます。

## 表示

### 明るさレベル

画面の明るさレベルを調整します。

### スリープモード

スリープモードでは、設定した時間にデバイスの電源を自動的にオン・オフにして、消費電力を削減できます。デフォルト設定では、午後 11 時に画面がオフになり、午前 7 時にオンになります。必要に応じて開始/終了時間は調整できます。

*注：スリープモードがオンのときもフレームの電源がオフになるわけではないので、写真の受信機能に影響はありません。*

## スライドショー

### タイマー

各写真が表示される時間を設定します。

### キャプションの表示

友達は、写真をフレームで共有するときにキャプションを追加できます。スライドショーでキャプションを表示するには、このオプションをオンにします。キャプションを非表示にするには、チェックを外してください。

### フレーム埋め

写真を表示するデフォルトの方法として、2つのモードから選択できます。フレーム埋め：写真はどちらの方向でも全画面表示となるようにトリミングされます。フレームに合わせる：写真はどちらの方向でもフレームにフル表示されます。余分な背景部分にはぼかしがかかります。

### 写真の表示順

日付順またはランダムに表示するかを選べます。

### ビデオ

ビデオの音量調整、自動再生のオン・オフ、ビデオのプレイバックモード変更が可能です。

## Wi-Fi

接続する Wi-Fi ネットワークを選択します。キャプティブポータルを使ってネットワークに接続している場合は、画面の右上隅に Web ブラウザアイコンが表示されます。クリックしてブラウザを開き、ネットワークにアクセスするための信用証明書を入力することができます。

## 通知

様々なアイテムに関する通知のオン・オフを切り替えたり、通知音量を調整したりできます。



## バックアップとリストア

フレームを外部ストレージにバックアップするフレームの写真を SD カードにバックアップするには、以下の手順に従ってください。

ステップ 1: SD カードを SD カードスロットに挿入

ステップ 2: 画面をタップして「設定」に移動

ステップ 3: 「バックアップと復元」に移動

ステップ 4: 「フレームを外部ストレージにバックアップ」をタップする。完了すると、「最後に成功したバックアップ:(日付と時刻)」が「SD カードへのバックアップフレーム」の下に表示される。

*注: SD カード上の既存のバックアップはすべて上書きされます!*

## 自動バックアップ

チェックを入れると、フレームは新しい写真を受信したりフレームに変更を加えたりしてから 30 時間以内に自動でバックアップを作成します。

## フレームのリセット

フレームからすべてのデータを削除します。すべての写真・ビデオ、友達、設定が完全に削除されます。

## ヘルプ & 製品について

### 匿名で分析データを提供

匿名の分析データを共有していただくと、Frameo ソフトウェアの改善に大いに役立ちます。データを私たちと共有したくないという場合もあることは理解しています。Frameo の改善を支援していただける場合は、チェックを入れて設定してください。匿名の分析データの共有を拒否するには、チェックを外した状態に設定します。

## ガイド

フレームの初期設定時に表示されるクイックスタートガイドを開きます。

## アップデートの確認

利用可能なソフトウェアアップデートを確認し、フレームにダウンロード・インストールします。

## 保証&問い合わせ

AEEZO デジタルフォトフレームを選んでいただきありがとうございます。私たちは無期限のカスタマーサポートと 1 年間の品質保証を提供します。当社製品に関してご質問や問題がございましたら、[support@aezotech.com](mailto:support@aezotech.com) までお気軽にお問い合わせいただくか、[+1-866-666-0702](tel:+18666660702) までお電話ください。通常、24 時間以内にご返信いたしております。お客様の満足が私たちの最優先事項です。

## Contenido

Visión General del Marco AEEZO Dream Plus.....	58
Configuración Inicial.....	60
Descargue la App Frameo en su Teléfono.....	61
Conectarse a un marco.....	62
Compartir Fotos y Videos.....	63
Menú Rápido.....	64
Menú de Configuración Detallada.....	65
Mi marco.....	65
Administrar fotos.....	66
Mis amigos.....	67
Mostrar.....	67
Diapositivas.....	68
Wifi.....	68
Notificaciones.....	68
Copia de Seguridad y Restauración.....	69
Ayuda y Acerca de.....	69
Garantía y Contacto.....	70

# Visión General del Marco AEEZO Dream Plus

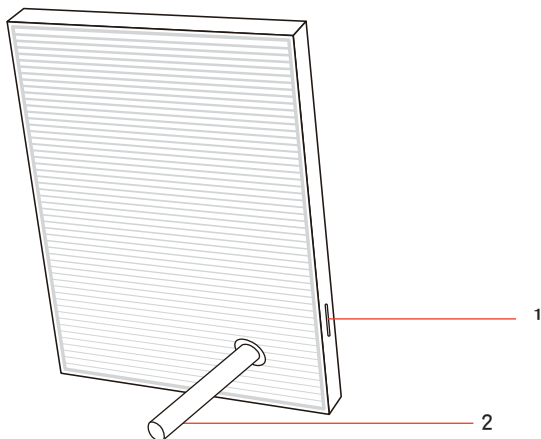

## 1. Ranura para tarjeta SD

Se pueden utilizar tarjetas SD para importar fotos al marco. Las fotos también se pueden exportar a una tarjeta SD desde el marco para hacer una copia de seguridad o para transferirlas a una computadora, etc. Tenga en cuenta que las fotos no se pueden mostrar directamente desde una tarjeta SD. Asegúrese de que su tarjeta SD esté usando el sistema de archivos FAT32 o NTFS. De lo contrario, puede reformatear la tarjeta a uno de estos sistemas de archivos.

## 2. Soporte y alimentación integrados

Especificaciones de AEEZO Dream Plus	
Pantalla	Pantalla Táctil de 9.7 pulgadas
Resolución	Pantalla 2K FHD IPS 2048 x 1536
Wifi	5GHz / 2.4GHz
CPU	Quad-core A53 1.8G
GPU	Mali-T760 732MHz
RAM	2G DDR3
Almacenamiento*	16G

\*Las especificaciones de almacenamiento se refieren a la capacidad antes de formatear. La capacidad formateada real será menor.

## Configuración Inicial

1. Conecte el adaptador de corriente incluido en la caja para encender el marco.
2. Es posible que deba esperar hasta 15 segundos mientras se carga el sistema Frameo.
3. Siga las instrucciones para configurar el marco. Puede utilizar la pantalla táctil para navegar por los menús de configuración.

- 1) Primero, comience seleccionando un idioma. Este se utilizará como el idioma del sistema y en todos los menús.
- 2) Conecte su marco a Internet seleccionando una red wifi e ingresando la contraseña de la red.
- 3) Si hay disponible una nueva versión del software Frameo, aparecerá un cuadro de diálogo de actualización. Si este mensaje aparece, se le recomienda que actualice su marco de inmediato.
- 4) Ingrese su nombre y la ubicación donde colocará el marco (Ej., “John Smith” y “Sala”, “Cocina”, o “Oficina”). Finalmente, configure la zona horaria si esta no es correcta.



1. Seleccione un idioma



2. Conéctese al wifi



3. Actualice a la última versión



4. Ingrese su nombre

Su marco ahora está online. Puede proceder a vincular su marco a dispositivos móviles y a comenzar a compartir fotos y videos.

## Descargue la App Frameo en su Teléfono

Para compartir sus momentos especiales con los marcos de fotos digitales AEEZO desde cualquier parte del mundo, comience por descargar la app gratuita Frameo en su dispositivo móvil.

Busque “Frameo” en la App Store (iOS) o en Google Play (Android) para descargar Frameo, o escanee el siguiente código QR.



Siga las indicaciones de la app para configurar su perfil, incluyendo su nombre e imagen de perfil.

## Conectarse a un marco

Para poder enviar imágenes a un marco AEEZO, debe conectarse al marco mediante la App Frameo. Siga los siguientes pasos para conectarse.

- 1. Toque el ícono de agregar amigo +👤 en su marco. Aparecerá un cuadro de diálogo con un código único que será válido por 12 horas.
- 2. Ahora vaya a la App Frameo en su teléfono y haga clic en el ícono de agregar amigo +👤 en la esquina superior derecha, y entonces ingrese el código del marco. Su app móvil ahora está conectada al marco.
- 3. Comparta el código del marco con sus amigos o familiares. Estos pueden agregar el marco y comenzar a compartir fotos en el marco. No hay límite para la cantidad de usuarios móviles que pueden conectarse al marco.



Descargue la app Frameo en su teléfono



Haga clic en el ícono de agregar amigo en su marco



Comparta el código



Ingrese el código en la app Frameo



Ahora puede enviar fotos desde su teléfono al marco



## Compartir Fotos y Videos desde Frameo a un Marco AEEZO

Una vez que se haya conectado a un marco en la app móvil, ya puede seleccionar fotos y videos para compartir en el marco. Si los está compartiendo desde su galería, entonces puede enviar hasta 10 fotos a la vez o enviar un video corto (hasta 15 segundos). También puede tomar fotos o videos directamente en la app.

### La App Frameo

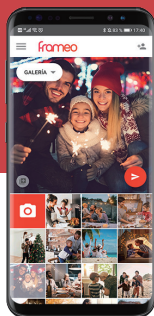

Tome una foto o video o seleccione uno o más de sus álbumes



Elija uno o más destinatarios



Escriba una nota para enviar con la imagen

## Menú Rápido

Simplemente toque la pantalla una vez y aparecerá el menú rápido. Puede utilizar este menú para ajustar/ocultar la foto actual y para acceder a la galería u otras configuraciones.



### Galería

Puede ver todas las fotos almacenadas en el marco.

### Configuración

Ingresa al menú de configuración detallada.

### Ocultar foto

Toque aquí para que la foto actual ya no aparezca en la presentación de diapositivas. La foto no se borrará.

### Ajustar al marco

La foto se mostrará completamente en el marco en cualquier orientación. El espacio de fondo adicional se difuminará. Esto solo se aplica a la foto actual.

### Rellenar marco

La foto se recortará para llenar completamente la pantalla en cualquier orientación. Nota: Puede establecer el modo de visualización predeterminado para todas las fotos en Configuración — Dispositivos.

### Ajustar foto

Ajusta qué parte de la foto se muestra mientras se usa el modo de llenar marco.

## Menú de Configuración Detallada

Toque la pantalla para acceder al menú rápido, entonces toque el ícono de configuración  para ver la configuración detallada y las opciones del marco. En la configuración, puede personalizar su marco para satisfacer sus necesidades.

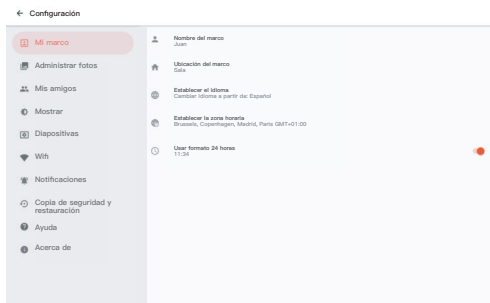

Menú de Configuración Detallada

## Mi marco

### Nombre del marco

Cambia el nombre de su marco. Este nombre también será visto por sus amigos y familiares en su lista de marcos conectados en la app Frameo.

### Ubicación del marco

Cambia la ubicación indicada de su marco. Esta ubicación se muestra en la lista de marcos conectados de sus amigos y familiares para ayudar a distinguirlos entre sí.

### Establecer el idioma

Establece el idioma del sistema utilizado en todo el marco.

### Establecer la zona horaria

Establece la zona horaria que se utilizará en su marco para funciones como el modo de suspensión.

## Administrar fotos



### Fotos almacenadas

Muestra la cantidad total de fotos/videos en el marco y la cantidad de espacio de almacenamiento disponible.

### Mostrar/Ocultar fotos

Seleccione qué fotos ocultar haciendo clic en ellas una vez. Las fotos ocultas no se mostrarán en la presentación de diapositivas, sin embargo, estas no se eliminarán y siempre podrá volver a mostrarlas. Use  para ocultar o mostrar todas las fotos.

### Eliminar fotos

Seleccione las fotos que desea eliminar permanentemente de su marco haciendo clic en ellas una vez. Use  para seleccionar o deseleccionar todo. Entonces haga clic en el ícono de papelera  en la esquina superior derecha para eliminarlas permanentemente.

### Importar fotos

Puede importar fotos desde una tarjeta SD. Inserte la tarjeta SD, y entonces seleccione las fotos que desea importar a su marco. Use  para seleccionar o deseleccionar todo. Luego haga clic en el botón Importar en la esquina superior derecha para comenzar a importar. Actualmente no se pueden importar videos desde un almacenamiento externo.

### Exportar fotos

Puede usar una tarjeta SD para exportar todas las fotos del marco al almacenamiento externo.

## Mis amigos

Esta página contiene una lista de todas las personas que pueden enviar fotos a su marco.

### Configuración de amigos

Aquí puede dar permiso a sus amigos para que compartan el código del marco con otros. También puede eliminar amigos si ya no desea recibir fotos de ellos.

### Eliminar amigo

Para eliminar a una persona de su lista de amigos, presione Eliminar amigo. Esta persona ya no tendrá permiso para enviar fotos a su marco. También tiene la opción de eliminar todas las fotos de esa persona al mismo tiempo.

### Agregar amigo

Para permitir que una nueva persona le envíe fotos, simplemente toque el botón Agregar amigo  y comparta el código del marco con esa persona. Esta persona se agregará automáticamente una vez que se conecte al marco a través de la app móvil.

## Mostrar

### Nivel de brillo

Ajuste el nivel de brillo de la pantalla.

### Modo de suspensión

El modo de suspensión le permite reducir el consumo de energía al desactivar y activar automáticamente el dispositivo en momentos establecidos. La configuración predeterminada apaga la pantalla a las 11:00pm y la activa a las 7:00am. Puede ajustar la hora de inicio/finalización según desee.

*Nota: Su marco no se apagará mientras el modo de suspensión esté activo, por lo que no se afectará la capacidad de recibir fotos.*

## Diapositivas

### Temporizador

Define la duración de la visualización de la foto.

### Mostrar el texto de leyenda

Los Amigos pueden agregar subtítulos a las fotos cuando las comparten en el marco. Marque esta opción para mostrar subtítulos en la presentación de diapositivas. Desmárquela para ocultar los subtítulos.

### Rellenar marco

Puede elegir entre dos modos como la forma predeterminada para mostrar las fotos.

Rellenar marco: Las fotos se recortarán para llenar completamente la pantalla en cualquier orientación.

Ajustar al marco: Las fotos se mostrarán completamente en el marco en cualquier orientación. El espacio de fondo adicional se difuminará.

### Orden de visualización de las fotos

Puede elegir mostrar las fotos ordenadas por fecha o al azar.

### Video

Puede ajustar el volumen del video, activar/desactivar la reproducción automática y cambiar el modo de reproducción de video.

### Wifi

Seleccione una red wifi a la que conectarse. Si se está conectando a una red con un portal cautivo, debería aparecer un icono de navegador web en la esquina superior derecha de la pantalla. Haga clic en él para abrir un navegador donde podrá ingresar las credenciales para acceder a la red.

### Notificaciones

Active/Desactive las notificaciones para una variedad de elementos y ajuste el volumen de las notificaciones.

## Copia de Seguridad y Restauración

Respalde la información del marco a un almacenamiento externo Para hacer una copia de seguridad de las fotos del marco en una tarjeta SD, siga los siguientes pasos:

**Paso 1:** Inserte la tarjeta SD en la ranura para tarjetas SD.

**Paso 2:** Toque la pantalla y vaya a “Configuración”

**Paso 3:** Vaya a “Respaldo y Restauración”

**Paso 4:** Toque “Copia de seguridad del marco al almacenamiento externo”

Cuando el proceso termine, verá “Copia de seguridad satisfactoria mas receipte: (Fecha y Hora)” aparecer debajo.

*Nota: ¡Cualquier copia de seguridad existente en la tarjeta SD será borrada!*

## Copia de seguridad automática

Si está marcado, su marco realizará automáticamente una copia de seguridad dentro de las 30 horas posteriores a la recepción de nuevas fotos o la realización de cambios en su marco.

## Restablecer el marco

Elimina todos los datos de su marco. Esto eliminará permanentemente todas sus fotos/videos, amigos y configuraciones.

## Ayuda y Acerca de

### Compartir datos de análisis de forma anónima

El compartir datos analíticos anónimos ayuda enormemente a mejorar el software Frameo. Entendemos si no desea compartir estos datos con nosotros. Marque esta opción si desea ayudarnos a mejorar Frameo. Déjela sin marcar para no permitir el intercambio de datos analíticos anónimos.

## Guía

Abre la guía de inicio rápido que se muestra durante la configuración inicial del marco.

## Comprobar si hay actualizaciones

Busque actualizaciones de software disponibles y descárguelas/instálelas en su marco.

## Garantía & Contáctenos

Gracias por elegir un Marco de Fotos Digital AEEZO. Brindamos soporte al cliente de por vida y una garantía de calidad de un año. Si tiene alguna pregunta o problema con nuestros productos, no dude en contactarnos en [support@aezotech.com](mailto:support@aezotech.com) o llamando al +1-866-666-0702. Normalmente respondemos en un plazo de 24 horas. Su satisfacción es nuestra prioridad.



## Contenuti

Panoramica della Cornice AEEZO Dream Plus..	72
Impostazione Iniziale.....	74
Scarica l'App Frameo Sul Tuo Telefono.....	75
Collegamento ad Una Cornice.....	76
Condivisione di Foto e Video.....	77
Menu Rapido.....	78
Menu Impostazioni Dettagliate.....	79
La Mia Cornice.....	79
Gestisci delle Foto.....	80
I Miei Amici.....	81
Schermo.....	81
Presentazione.....	82
Wi-Fi.....	82
Notifiche.....	82
Backup e Ripristino.....	83
Guida e informazioni.....	83
Garanzia e Contatti.....	84

## Panoramica della Cornice AEEZO Dream Plus

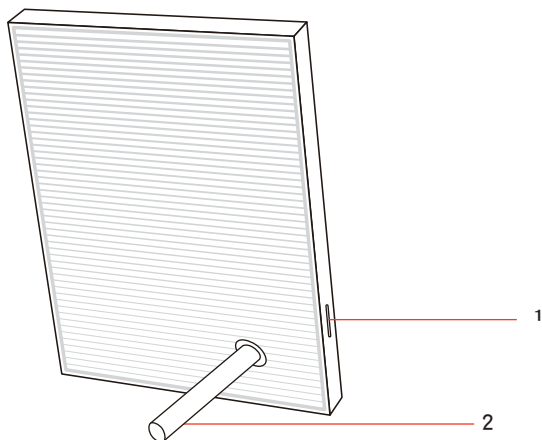

### 1. Slot per scheda SD

Le schede SD possono essere utilizzate per importare le foto nel frame. Le foto possono anche essere esportate su una scheda SD dal fotogramma per fare un backup o spostarsi su un computer, ecc. Si prega di notare che le foto non possono essere visualizzate direttamente da una scheda SD. Assicurati che la tua scheda SD utilizzi il file system FAT32 o NTFS. In caso contrario, è possibile riformattare la scheda su uno di questi file system.

### 2. Supporto e alimentatore integrati

AEEZO Dream Plus Specifiche	
Schermo	Touchscreen da 9.7 pollici
Risoluzione	Display 2K IPS FHD 2048 x 1536
Wi-Fi	5GHz / 2.4GHz
CPU	Quad-core A53 1.8G
GPU	Mali-T760 732MHz
RAM	2G DDR3
Memoria*	16G

\* Le specifiche di memoria si riferiscono alla capacità prima della formattazione. La capacità effettiva formattata sarà inferiore.

## Impostazione Iniziale

1. Inserire l'adattatore di alimentazione incluso nella confezione per accendere la cornice.
2. Potrebbe essere necessario attendere fino a 15 secondi poiché il sistema Frameo si sta caricando.
3. Seguire le indicazioni per impostare la cornice. È possibile utilizzare il touchscreen per navigare attraverso i menu di impostazione.

- 1) Iniziare selezionando una lingua. Questa sarà utilizzata come lingua di sistema e in tutti i menu.  
Connettere la cornice a internet selezionando una rete Wi-Fi e inserendo la password.
- 2) Se è disponibile una versione più recente del software Frameo, vi verrà richiesto di aggiornare il software. Si consiglia di aggiornare immediatamente la propria cornice se viene richiesto.
- 3) Inserite il vostro nome e il luogo in cui collocare la cornice (ad es. "John Smith" e "Soggiorno", "Cucina" o "Ufficio.") Impostate infine il fuso orario, se non è corretto.



1. Selezionare una lingua



2. Connettere al Wi-Fi



3. Aggiornamento all'ultima versione

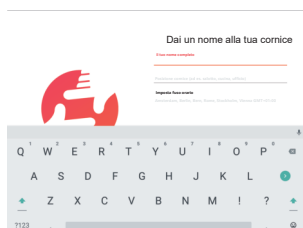

4. Inserire il proprio nome

La tua cornice è ora online. Puoi procedere a collegare la tua cornice ai dispositivi mobili e iniziare a condividere foto e video.

## Scarica l'App Frameo Sul Tuo Telefono

Per condividere i tuoi momenti speciali con le cornici digitali AEEZO da qualsiasi parte del mondo, inizia a scaricare l'applicazione gratuita Frameo sul tuo dispositivo mobile.

Cerca "Frameo" nell'App Store (iOS) o su Google Play (Android) per scaricare Frameo, oppure scansiona il codice QR qui sotto.



Seguire le istruzioni dell'applicazione per impostare il profilo, incluso il nome e l'immagine del profilo.

## Collegamento ad Una Cornice

Per inviare immagini a una cornice AEEZO, è necessario collegarsi utilizzando l'App Frameo. Seguire la seguente procedura per collegarsi.

- 1. Tocca l'icona aggiungi amico +👤 sulla cornice. Apparirà una casella con un codice unico valido per 12 ore.
- 2. Ora vai all'applicazione Frameo sul tuo telefono e clicca sull'icona aggiungi amico +👤 nell'angolo in alto a destra, quindi inserisci il codice dalla cornice. La tua app mobile è ora collegata alla cornice.
- 3. Condividi il codice della cornice con i tuoi amici o la tua famiglia. Possono aggiungere la cornice e condividere foto nella cornice. Non c'è limite al numero di utenti mobili che possono connettersi alla cornice.



Scarica l'app Frameo sul vostro telefono



Clicca sull'icona aggiungi amico sulla cornice



Condividi il codice



Inserisci il codice nell'app Frameo



Ora è possibile inviare le foto dal telefono alla cornice

## Condivisione di Foto e Video da Frameo a una Cornice AEEZO

Una volta collegati a una cornice sull'app mobile, è possibile selezionare le foto e i video da condividere sulla cornice. Se la condivisione avviene dalla tua galleria, è possibile inviare fino a 10 foto alla volta o inviare un breve video (fino a 15 secondi). È possibile anche scattare foto o video direttamente nell'app.

### L'app Frameo

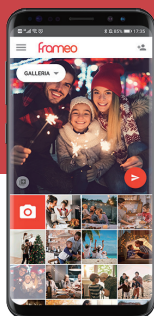

Scatta una foto o un video o seleziona uno o più album



Scegli uno o più destinatari



Scrivi una didascalia da inviare con l'immagine

## Menu Rapido

Basta toccare una volta lo schermo e apparirà il menu rapido. È possibile utilizzare questo menu per regolare/nascondere la foto corrente e per accedere alla galleria o ad altre impostazioni.



### Galleria

Visualizza tutte le foto memorizzate nella cornice.

### Impostazioni

Entra nel menu impostazioni dettagliate.

### Nascondi Foto

Tocca per far sì che la foto corrente non appaia più nella presentazione. La foto non verrà cancellata

### Adatta a frame

La foto sarà completamente visualizzata sulla cornice in entrambi gli orientamenti. Lo spazio extra dello sfondo sarà sfocato.

Questo vale solo per la foto corrente.

### Riempire frame

La foto sarà ritagliata per riempire completamente lo schermo in entrambi gli orientamenti. (Nota: è possibile impostare la modalità di visualizzazione predefinita per tutte le foto in Impostazioni – Presentazione)

### Regola foto

Regolare quale parte della foto viene visualizzata durante l'uso della modalità riquadro di riempimento.



## Menu Impostazioni Dettagliate

Toccare lo schermo per accedere al menu rapido, quindi toccare l'icona Impostazioni  per visualizzare le impostazioni dettagliate e le opzioni per la cornice. Nelle impostazioni, è possibile personalizzare la cornice per soddisfare le proprie esigenze.

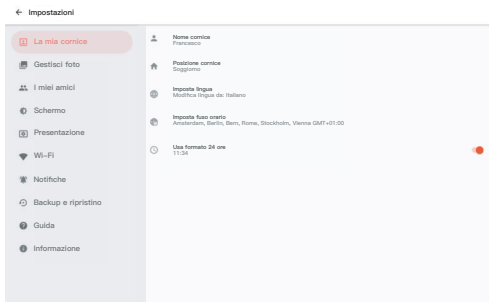

Menu Impostazioni Dettagliate

## La mia cornice

### Nome cornice

Cambia il nome della cornice. Questo nome verrà visualizzato anche da amici e familiari nell'elenco delle cornici collegate nell'app Frameo.

### Posizione cornice

Modifica la posizione elencata della cornice. Questa posizione viene visualizzata nell'elenco delle cornici collegate dei tuoi amici e della tua famiglia per distinguerli l'uno dall'altro.

### Imposta lingua

Imposta la lingua di sistema utilizzata in tutta la cornice.

### Imposta fuso orario

Imposta il fuso orario che verrà utilizzato sulla cornice per funzioni come la modalità di sospensione.

## Gestisci Foto

### Foto memorizzate



Mostra il numero totale di foto/video sul telaio e la quantità di spazio di archiviazione disponibile.

### Mostra/Nascondi foto

Seleziona le foto da nascondere cliccando una volta. Le foto nascoste non verranno visualizzate nella presentazione, tuttavia, non verranno cancellate e potranno sempre essere non nascoste per un uso futuro.

Utilizza  per nascondere o mostrare tutte le foto.

### Elimina foto

Seleziona le foto che vuoi eliminare definitivamente dalla vostra cornice cliccando una volta. Utilizza  per selezionare o deselegionare tutte. Poi clicca sull'icona del cestino  nell'angolo in alto a destra per eliminare definitivamente.

### Importa foto

È possibile importare foto da una scheda SD. Inserisci la scheda SD, quindi seleziona le foto che desideri importare nella cornice. Utilizza  per selezionare o deselegionare tutto. Quindi fare clic sul pulsante di importazione nell'angolo in alto a destra per avviare l'importazione. Al momento, i video non possono essere importati da un archivio esterno.

### Esporta foto

È possibile utilizzare una scheda SD per esportare tutte le foto dalla cornice alla memoria esterna.

## I Miei Amici

Questa pagina contiene un elenco di tutte le persone che possono inviare foto alla tua cornice.

### Impostazioni amici

Qui è possibile dare il permesso all'amico di condividere il codice del frame con altri. Puoi anche cancellare un amico se non vuoi più ricevere foto da lui.

### Rimuovere un amico

Per rimuovere una persona dall'elenco degli amici, toccare cancella amico. Non avranno più il permesso di inviare foto alla tua cornice. Allo stesso tempo hai anche la possibilità di cancellare tutte le foto di questa persona.

### Aggiungere un amico

Per consentire a una nuova persona di inviare le foto, basta toccare il pulsante aggiungi amico  e condividere il codice del frame con quella persona. Saranno aggiunte automaticamente una volta che si collegheranno al frame attraverso l'applicazione mobile.

## Schermo

### Livello di luminosità

Regolare il livello di luminosità dello schermo.

### Modalità di sospensione

La modalità di sospensione consente di ridurre il consumo di energia elettrica ruotando automaticamente off e svegliando il dispositivo a orari prestabiliti. L'impostazione predefinita trasforma off lo schermo alle 23:00 e lo sveglia alle 7:00 del mattino. È possibile regolare l'orario di inizio/fine come desiderato.

*Nota: Il tuo frame non è spento mentre la modalità di sospensione è attiva, quindi non influirà sulla tua capacità di ricevere foto.*

## Presentazione

### Timer

Definire la durata di visualizzazione di ciascuna foto.

### Mostra didascalia

Gli amici possono aggiungere didascalie alle foto quando le condividono nella cornice. Selezionare questa opzione per visualizzare le didascalie nella presentazione. Deselezionare per nascondere le didascalie.

### Riempi frame

È possibile scegliere tra due modalità come modalità predefinita per la visualizzazione delle foto.

Riempi frame: le foto saranno ritagliate per riempire completamente lo schermo in entrambi gli orientamenti.

Adatta a frame: Le foto saranno completamente visualizzate sulla cornice in entrambi gli orientamenti. Lo spazio extra dello sfondo sarà sfocato.

### Ordine visualizzazione foto

Potete scegliere di visualizzare le foto ordinate per data o modalità shuffle.

### Video

È possibile regolare il volume del video, attivare/off l'autoplay e cambiare la modalità di riproduzione video.

### Wi-Fi

Selezionare una rete Wi-Fi a cui collegarsi. Se ti stai collegando a una rete con un portale vincolato, nell'angolo in alto a destra dello schermo dovrebbe apparire l'icona di un browser web. Fare clic su di essa per aprire un browser in cui è possibile inserire le credenziali per accedere alla rete.

### Notifiche

Attiva/disattiva le notifiche per una varietà di elementi e regola il volume delle notifiche.

## Backup e Ripristino

Eseguire il backup della cornice nella memoria esterna  
Per eseguire il backup delle foto sulla cornice su una scheda SD, seguire i passaggi seguenti:

passaggio 1: Inserisci la scheda SD nello slot per schede SD.

passaggio 2: Tocca lo schermo e vai su “Impostazioni”.

passaggio 3: Vai su “Backup e ripristino”

passaggio 4: Tocca “Esegui il backup della cornice su un dispositivo di archiviazione esterno”.

Una volta completato, si vedrà “Ultimo backup completato: (Data e ora)” apparire sotto.

*Nota: qualsiasi backup esistente sulla scheda SD verrà sovrascritto!*

## Backup automatico

Se selezionato, la cornice eseguirà automaticamente un backup entro 30 ore dalla ricezione di nuove foto o dalle modifiche alla cornice.

## Reimposta cornice

Rimuove tutti i dati dalla tua cornice. Questo rimuoverà permanentemente tutte le tue foto/video, gli amici e le impostazioni.

## Guida e informazioni

### Condividi dati di analisi anonimi

La condivisione di dati analitici anonimi aiuta enormemente a migliorare il software Frameo. Capiamo se non desiderate condividere questi dati con noi. Impostate come selezionato se desiderate aiutarci a migliorare Frameo. Impostare come deselezionato per negare la condivisione di dati analitici anonimi.

### Guida

Apri la guida rapida che viene mostrata durante la configurazione iniziale del telaio.

## Controllare aggiornamenti

Verificate la disponibilità di aggiornamenti software e scaricate/installateli sulla vostra cornice.

## Garanzia e Contatti

Grazie per aver scelto una cornice digitale AEEZO. Forniamo assistenza clienti a vita e una garanzia di qualità di un anno. Se hai domande o problemi con i nostri prodotti, non esitare a contattarci all'indirizzo [support@aezotech.com](mailto:support@aezotech.com) o chiama il numero **+1-866-666-0702**. In genere rispondiamo entro 24 ore. La nostra priorità è la tua soddisfazione.