

DBPOWER NS-713

取扱説明書(保証書在中)

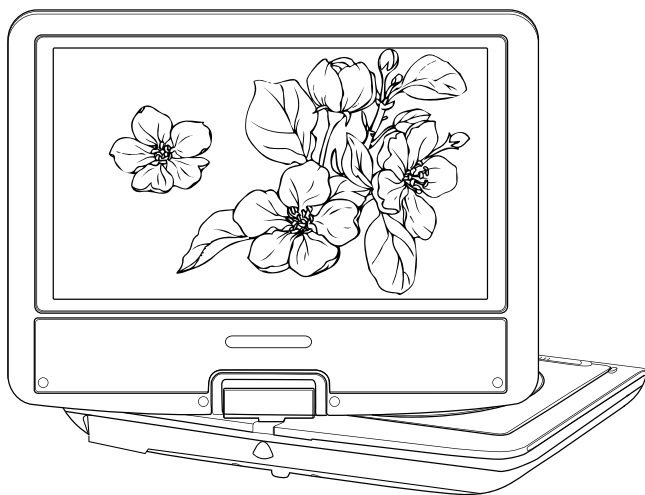

アフターサービスメール：
service@dbpowershop.jp

電話番号：
0368-51-2070

LINE ID：
dbpower.jp

- このたびは、DBPOWERポータブルビデオプレーヤーをお買い上げいただき、誠にありがとうございます。
- 本製品の十分な活用と安全なご使用のために、取扱説明書はいつも手元におき、よくお読みいただいたうえでご使用ください。
- 本製品のデザイン、仕様は予告無く変更になる場合がございます。あらかじめご了承ください。

もくじ

はじめに

安全上のご注意.....	01
使用上のごお願い.....	06
付属品一覧.....	07

再生できるディスク・メディア

再生できるディスク・メディア.....	08
再生できるファイル.....	08
デジタル放送を録画したディスク.....	09
ディスク、外部メディアの取り扱い... ..	09
DVD パッケージの表示.....	10

準備する

各部の名称.....	11
本体.....	11
リモコン.....	12

電源の接続

本体主電源スイッチについて.....	13
AC アダプターで充電する.....	13
DC アダプターで充電する.....	13

リモコンについて

リモコン電池の入れ方.....	14
リモコンの使い方.....	14
ディスプレイの回転について.....	15
車載用ホルダーの使い方.....	16

再生する

基本的な操作.....	17
レンズ保護カバーの取り外し.....	17
ディスクの挿入と再生.....	18
一時停止.....	18
停止.....	19
早送り/巻戻し.....	19
音量の調節.....	20
消音.....	21
音声の切り替え.....	21
字幕の切り替え.....	22
チャプターのスキップ.....	22
チャプターを選択して再生.....	23
チャプター番号を指定して再生.....	24
メニュー画面へ移動.....	24
くり返し再生.....	25
ズームの切り替え.....	25
再生情報の表示.....	26

CD の操作

トラックのスキップ.....	27
トラック番号を指定して再生.....	27
くり返し再生.....	28
再生情報の表示.....	28

外部メディアを再生する

外部メディアの再生.....	29
外部メディアの取り外し.....	30

他の AV 機器と接続する

他の AV 機器に出力する	31
他の AV 機器から入力する	32
イヤホンの接続	32

設定を変更する

一般設定	33
音声設定	34
デジタル設定	34
映像設定	35
選択設定	36
パスワードの変更	37
こまったときは	38
仕様	41
保証とアフターサービス	42

安全上のご注意

必ずお守りください

本製品を正しく安全にお使いいただき、お使いになる方や周囲の人の危険と物的損害を未然に防ぐために、重要な事項を記載しています。本製品をお使いの前に、次の内容をよく理解して本文をお読みください。



警告

この表示の注意事項を守らずに誤った使い方をすると、死亡または重傷を負う危険性があることを示します。



注意

この表示の注意事項を守らずに誤った使い方をすると、傷害または物的損害が発生する危険性があることを示します。



禁止事項を示します。



ご確認いただきたい情報を示します。

警告

故障の発生や異常が感じられるときはすぐに使用を中止してください。



電源プラグ
を抜く

- ・煙が出ていたり、変なにおいがするとき
⇒すぐに電源プラグを抜き、煙が出なくなるのを確認してから、弊社サポートセンターにご連絡ください
- ・本体の内部に水や異物が入ったとき
- ・落としたり、外装が破損したとき



分解禁止

修理・分解・改造はしないでください。

- ・感電の原因になります。
⇒修理や点検は、弊社サポートセンターにご連絡ください



禁止

同梱された付属品以外を製品と組み合わせて使用しないでください。

- ・火災・感電・故障の原因になります
⇒コードやアダプターは同梱品を使用してください

 **警告**



運転者が本製品を操作するときは、車両を停止させてから行ってください。
・事故の原因になります



下記場所での設置・使用はしないでください

・火災・感電の原因になります

1. 湿度の高い場所・ぬれた場所

⇒浴室・プールまたは加湿器の近くなどでの使用は避けてください

2. 湿度の高い場所・温度変化の大きい場所

⇒直射日光が当たる場所、暖房・冷房の近く、調理器具の近くなどでの設置・使用は避けてください

⇒車内に放置しないでください

3. ほこりの多い場所

⇒工場・作業場、また毛足の長いじゅうたんの上などでの使用にはご注意ください

4. 電磁波や強い磁気を発する機器等の近く

⇒電子レンジや音響スピーカーの近くは避けてください

5. 閉めきった狭い空間

⇒ガラス棚の中などで閉めきったまま使用することは避けてください

⇒布などをかぶせて使用しないでください



電源コードがねじれていたり、損傷したままでの使用はしないでください。
電源コードを束ねたままでの使用はしないでください。



タコ足配線はしないでください。

・火災・感電・故障の原因になります

⇒接続する前に、傷などがないか電源コード全体を点検してください

⇒接続する前に、電源コードは伸ばして使用してください

⇒電源コードに傷などがあつたときは、弊社サポートセンターにご連絡ください

⇒電源コードを接続したあと、ねじれている箇所はないか、イスの足などがのっていないか確認してください

⇒配線・配電は、容量に合ったものを使用してください



電源プラグの周辺はきれいにしてお使いください

・火災の原因になります

⇒電源プラグとその周り・電源コンセントにほこりなどが付いたら掃除してください

 **警告**



禁止

**本製品が水にぬれることは避けてください
ぬれた手で触れないでください**

- ・感電の原因になります
⇒雨天時、降雪時、水辺での使用を避けてください
⇒飲み物などにお気をつけください
⇒お手入れにはよく絞った雑巾などで軽くふき、液体や霧状の洗浄剤は使用しないでください



禁止

**雷が発生しているときは、本体・電源コード・
AV接続ケーブルに触れないでください。**

- ・感電の原因になります



禁止

本製品のスロットや内部にものを差し込まないでください。

- ・火災・感電・故障の原因になります
⇒ドライバー、クリップなどを差し込むのはおやめください



確認

**本製品ご使用前に、本製品のリモコンで他製品が誤動作を起こさない
ことを確認してください。**

- ・火災・故障の原因になります
⇒とくに暖房装置などにご注意ください



禁止

本製品の内部をのぞかないでください。

- ・視力障害の原因になるおそれがあります
⇒本製品のピックアップレンズにはレーザーを使用しています

安全上のご注意

注意



変形したディスクは使用しないでください

・けが・故障の原因になります



ひざの上に置いて使用しないでください

・低温やけど・けが・損傷の原因になります



出入り口・通路等で使用しないでください。



振動の多い場所・不安定な場所では使用しないでください

・故障の原因になります



上にものを置かないでください

・故障の原因になります



液晶画面を長時間連続して見ないでください

・視力低下の原因になります



本製品に磁気カード（クレジットカード等）を近づけないでください

・磁気カードが使用できなくなるおそれがあります



液晶画面を強く押ししたり、衝撃を与えないでください

・故障・損傷の原因になります



液晶画面が割れた場合、内部の液体には触れないでください

⇒口に入ってしまった場合は、できるかぎり吐き出し、水で口とのどをよくすすぎ、医師の診察を受けてください

⇒目に入った場合は、水でよく洗い流し、医師の診察を受けてください

⇒皮膚や衣服に付いた場合は、アルコールでふき取り、水洗いしてください



電源アダプターを抜くときは、アダプターを持って抜いてください

・コードを持って抜くと損傷の原因になります

電源プラグ
を抜く

 **注意**



電源プラグ
を抜く

本製品を1カ月以上使用しない場合は、
電源コードをコンセントから抜いておいてください



確認

持ち運ぶときは次のことを守ってください

- ⇒電源や他の接続をすべて取り外してください
- ⇒ディスク、外部メディアをすべて取り外してください



確認

ご使用の際は、音量を小さくしてから電源を入れてください

- ・突然大きな音量が出ると聴覚障害の原因になります



確認

イヤホンを使用するときは音量にお気をつけください

- ・大きな音で長時間聴き続けると、聴覚障害の原因になります

使用上のお願い

- ・本製品にあいている放熱用の通気穴をふさがないでください。
- ・本製品の使用中に、近くにあるテレビ・ラジオ・ビデオ等の機器に、画像や音声の乱れなどの悪影響が出ることがあります。その場合は離してご使用ください。
- ・殺虫剤や整髪料、その他揮発性の溶剤などをかけないでください。お手入れの場合も、アルコール・シンナー・ベンジン等の溶剤は使用しないでください。
- ・ゴム製品やビニール製品を長時間接触させないでください。
- ・長時間で使用になると本体が熱くなることがありますが、故障ではありません。
- ・ご使用にならないときは、本体電源を OFF にし、ディスク・メモリーカード・USB メモリーを取り外しておいてください。

■ DC アダプターに関するご注意

- ・同梱の DC アダプターは 12V マイナスアース車専用です。車両電源に接続する前に、お車の仕様を確認してください。
- ・上記以外の使用環境でのご使用は、故障の原因になりますのでおやめください。
- ・同梱の DC アダプターから電力を供給する場合、エンジン始動時は DC アダプター（アクセサリソケット側）を抜いておいてください。
- ・同梱の DC アダプターから電力を供給する場合、エンジン始動時およびエンジン回転数の上がり下がりによって電圧は変化します。本製品の電源回路に負荷がかかるのでアイドリング時の電圧の安定した状態でお使いください。

■ 結露に関するご注意

次のような場合には、本製品内部に水滴が生じる（結露する）可能性があります。

- ・冷たい場所にあった本製品を、暖かい場所に移動したとき
- ・室温が急に上がった、または下がったとき
- ・エアコンなどの冷風が、直接本製品にあたっているとき
- ・湿度の高い場所で使用したとき
- ・結露は、本製品やディスクを傷める原因となります。結露がおきそうな場合は本製品をすぐに使用せず、2～3 時間放置した後でご使用ください。

■ 免責事項に関するご注意

次のような場合、当社は一切の責任を負いかねます。あらかじめご了承ください。

- ・自然災害、当社の責任以外の火災、第三者による行為、その他の事故によって生じた損害
- ・お客様の故意または過失、誤用、その他通常でない条件化で使用したことによって生じた損害
- ・取扱説明書に記載された内容を守らないことによって生じた損害
- ・取扱説明書に記載されていない接続機器、部品、メディア、ソフトウェアを使用したことによって生じた損害
- ・本製品の使用または使用不能によって生じた不利益または損害（事業利益の損失、事業の中断など）

付属品一覧

本製品をご使用いただく前に、以下の内容物がすべてそろっていることをご確認ください。

■ リモコン



■ ACアダプター（電源コード）

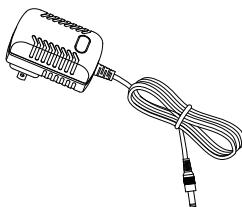

■ DCアダプター（シガーソケット）

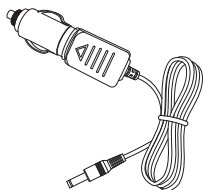

■ AVケーブル

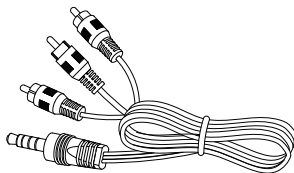

■ 取扱説明書（保証書在中）



再生できるディスク・メディア

再生できるディスク・メディア

本製品では、以下のディスク・メディアが再生できます。

ディスク名称、メディア名称	特徴・記録内容	ディスクのサイズ
DVD ビデオ	映画などの市販ソフト	12cm
DVD ±R/±RW ※ CPRM VRモード (ファイナライズ済み)	地上波デジタル、アナログ放送などを録画したディスク	
音楽用 CD	音楽などの市販のソフト	
CD-R/RW	CD-DA、MP3、JEPG、MPEG4 フォーマットで記録されたファイル	
USB メモリー	パソコンなどで保存した写真や音楽、動画ファイル	—
SD メモリーカード		
MMC (マルチメディアカード)		
MS (メモリースティック)		

- ・上記のディスク・メディアであっても、本製品との相性、データの作り方によっては再生できない場合があります。
- ・8cm の CD・DVD には対応していません。

※ファイナライズ処理を行わないと再生できません。詳しくはディスクに録画を行った DVDレコーダーやパソコンの取扱説明書をご覧ください。

再生できるファイル

本製品では、以下のファイルが再生できます。

ファイル形式	記録内容
MPEG4	動画 + 音声
MP3	音声
JPEG	画像

- ・上記のファイルであっても、本製品との相性、データの作り方によっては再生できない場合があります。
- ・本製品は CPRM VRモードで記録されたディスク (DVD ± R/RW / ± R DL) を再生することができます。
- ・CD-R/RW、DVD ±R/±RWディスクなどは信頼性の高い製品をご使用ください。粗悪なディスクを使用した場合は、再生が正常に行えない場合があります。

再生できるディスク・メディア

デジタル放送を録画したディスク

デジタル放送を録画したディスクを再生するときは、次のことに注意してください。

- 再生開始の際にコピー制御による認証動作が必要のため、通常のディスクより読み込みに時間がかかります。故障ではありませんので、そのままお待ちください。
- デジタル放送を録画したディスク(CPRM VRモード)を本製品で再生させるには、必ず録画を行ったレコーダーでファイナライズ処理を行ってください。ファイナライズ処理の方法はレコーダーの説明書をお読みください。
- AVCHD および HD Rec 方式で録画されたディスクには対応していません。

ディスク、外部メディアの取り扱い





ディスク、外部メディアの破損や機器の故障の原因になりますので、次のことを必ずお守りください。

- 変形しているディスク、割れていたりひびの入っているディスクを使用しないでください。
- シールやラベルが貼ってあるディスクを使用しないでください。
- ディスクに鉛筆やボールペンなどで書き込みをしないでください。
- ディスクをシンナー、ベンジン、アルコールなどで拭かないでください。
- ディスクの使用後はケースに収めてください。
- ディスクやメディアを落としたり、衝撃を与えたりしないでください。
- ディスクやメディアを直射日光の当たる場所や、高温になる場所に保管しないでください。

再生できるディスク・メディア

DVDパッケージの表示

DVD ディスクやパッケージには、下表のようなマークが表示されています。

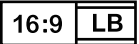
マーク	名称	意味
	リージョンコード	DVDの再生可能地域を表しています。本製品ではリージョンコードが「2」または「ALL」と表記されているディスクが再生可能です。
	字幕	DVDに収録されている字幕の数を表しています。リモコンの「  」ボタン、またはDVDのメニュー画面で字幕を切り替えることができます。
	音声	DVDに収録されている音声トラックの数を表しています。リモコンの「  」ボタン、またはDVDのメニュー画面で音声を切り替えることができます。
	画面アスペクト	DVDに収録されている映像のアスペクト比（画面の横と縦の比）を表しています。接続するテレビの種類にあわせて設定することができます。

リージョンコードについて

本製品はリージョンコード「2」または「ALL」のDVDに対応するよう設計されています。

リージョンコードが異なると、そのDVDは再生することができません。

右記のマークがリージョンコード「2」および「ALL」のマークですので、このマークがDVDのパッケージ裏面に記載されていることをお確かめください

各部の名称

本体

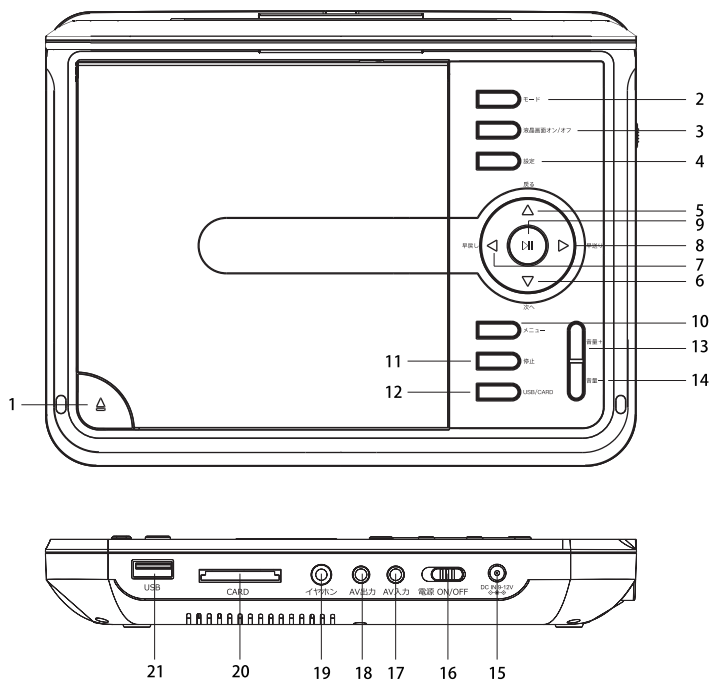

- | | | |
|--------------------------------|-----------------|--------------|
| 1. ディスクカバー-OPEN | 10.メニュー | 19.3.5mmイヤホン |
| 2. モード切替 (AV OUT/AV IN/ディスク再生) | 11.停止 | 20.SD/MMC/MS |
| 3. 液晶画面オン/オフ | 12.USB/CARD切替 | 21.USB |
| 4. 設定 | 13.音量+ | |
| 5. スキップ戻り | 14.音量- | |
| 6. スキップ送り | 15.電源差込口 AC/DC | |
| 7. 早戻し | 16.プレーヤー電源オン/オフ | |
| 8. 早送り | 17.AV IN | |
| 9. 決定/一時停止 | 18.AV OUT | |

各部の名称

リモコン

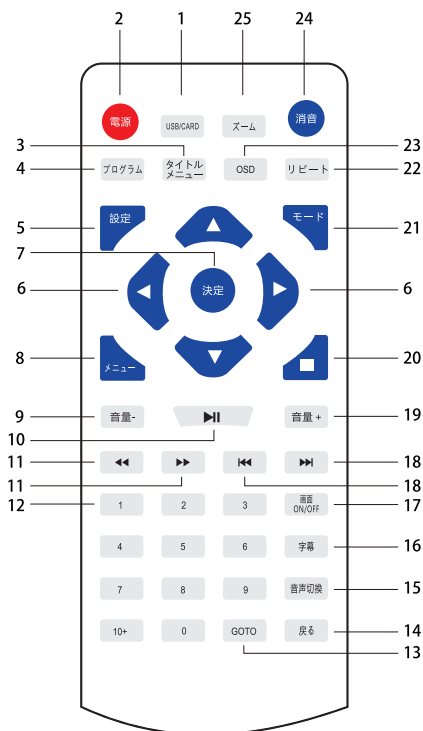

- | | | |
|-----------------|-------------------|---------------------------------|
| 1. USB/CARD切替 | 10. 一時停止 | 19. 音量+ |
| 2. プレーヤー電源オン/オフ | 11. 早戻し/早送り | 20. 停止 |
| 3. タイトルメニュー | 12. 数字 | 21. モード切替 (AV OUT/AV IN/ディスク再生) |
| 4. プログラム | 13. GOTO | 22. リピート |
| 5. 設定 | 14. 戻る | 23. OSD |
| 6. 方向ボタン | 15. 音声切替 | 24. 消音 |
| 7. 決定 | 16. 字幕切替 | 25. ズーム |
| 8. メニュー | 17. 液晶画面オン/オフ | |
| 9. 音量- | 18. スキップ戻り/スキップ送り | |

電源の接続

本体主電源スイッチについて

本製品起動は本体側面の主電源スイッチを正しい位置「ON」に切り替えて使用していただく必要があります。

起動中本体のリモコン受光部が緑ランプは点灯します。

電源オフの場合リモコン受光部が緑ランプは消灯します。



電源 ON/OFF

AC アダプターで充電する

1. 本体側面の電源端子に同梱のACアダプターを接続します。
2. 充電中本体のリモコン受光部が赤ランプは点灯します。
満電の場合は緑ランプは点灯します。

電源プラグをコンセントに差し込んでください。

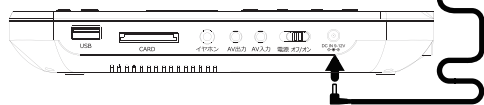

DC アダプターで充電する

1. 本体側面の電源端子に同梱のDCアダプター（アクセサリースOCKET用）を接続します。

DCアダプターは12Vのマイナスアース車専用です。

24V車のご使用は故障の原因になりますのでおやめください。

2. 充電中本体のリモコン受光部が赤ランプは点灯します。
満電の場合は緑ランプは点灯します。

車内のアクセサリースOCKETに
差し込んでください。

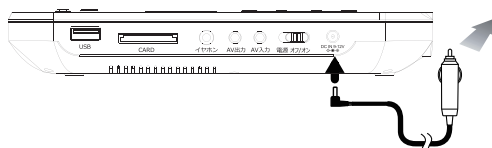

リモコン電池の入れ方

1. 電池カバーを開けます。

電池カバーの部分を指で押さえながら矢印の方向にスライドさせて電池カバーを外します。

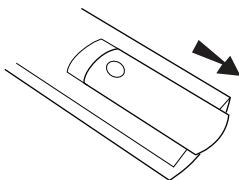

2. 電池を入れます。+-を正しく入れてください。

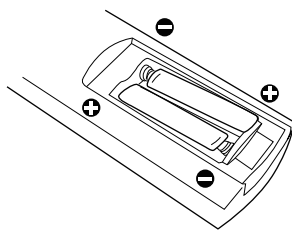

3. 電池カバーをしめます。

■ リモコンの使い方

リモコンを使用する際は、ディスプレイ下部の受光部から上下左右に各 30 度以内の範囲から操作するようにしてください。

リモコンの発信部とリモコン受光部の間に、信号を遮るものがないようにしてください。

受光部が直射日光や強い光にさらされていると、リモコンが正常に作動しない場合があります。その場合は、光が当たらないようにする、リモコンの角度を変える、受光部に近づけて操作するなどしてください。

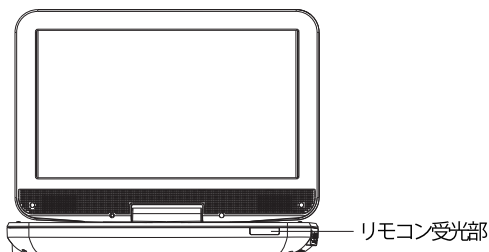

ディスプレイの回転について

1. ディスプレイを 90° 開きます。

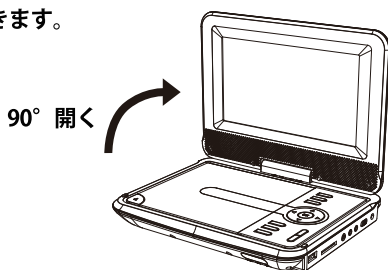

2. 図のように 180° 時計回りに回します。

反時計回りには 90° しか回転しません。

ディスプレイを回すとき、無理な力をかけないように注意してください。

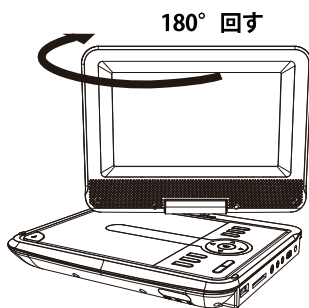

3. ディスプレイを閉じます。

視聴するときは、スピーカー部が下になるようにしてください。

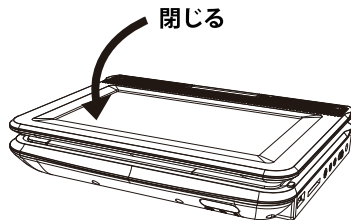

ディスプレイを 180° 回転させて閉じると、車載用ホルダー（別途購入）に入れて車のヘッドレストの後面などに取り付けることができます。

車載用ホルダーの使い方

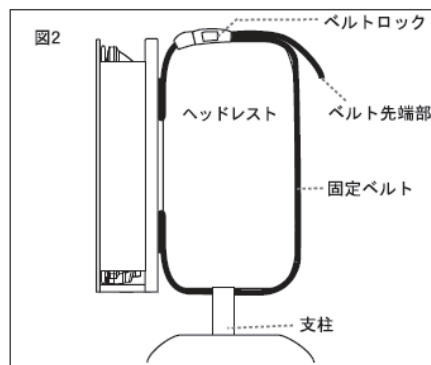
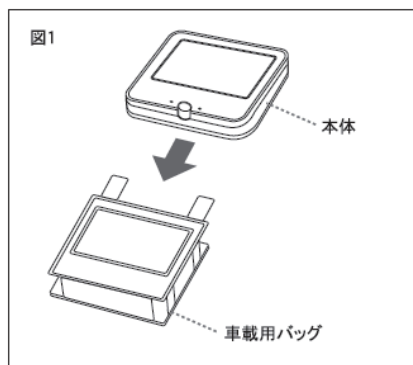

基本的な操作

はじめてお使いになるときは、下記の要領でレンズ保護カバーを取り外しててください。
その後、15ページの「電源の接続」をご覧ください。
本体のディスクカバー-OPEN ボタンを押せます。
ディスクカバーが開きます。

レンズ保護カバーの取り外し

ポイント

本製品にはピックアップレンズの保護を目的として「レンズ保護カバー」が装着されています。

ご使用いただく前に必ずレンズ保護カバーを取り除いてください。装着したまま電源を入れた場合、故障やお客様のディスクを破損させる原因となります。

※ レンズ保護カバーの形状はイラストと異なる場合がございます。

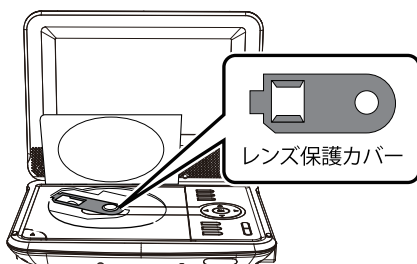

1. 本体のディスクカバー-OPEN ボタンを押します。
ディスクカバーが開きます。
2. ディスクロックからレンズ保護カバーを上方向へ外します。



ディスクカバー-OPEN ボタン

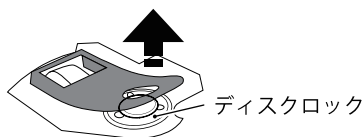

2. レンズ保護カバーをゆっくりと矢印の方向へ取り去ります。
レンズユニットやフラットケーブルを傷つけないように十分注意してください。

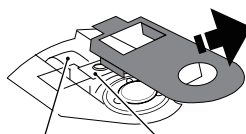

フラットケーブル レンズユニット

ディスクの挿入と再生

1. 本体のディスクカバーOPEN ボタンを押せます。
ディスクカバーが開きます。

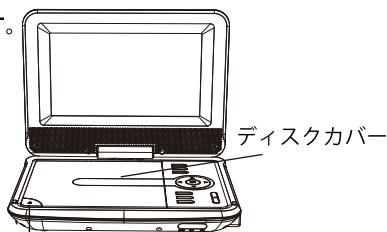

ディスクカバーOPEN ボタン

2. ディスクをセットします。

ディスクのレーベル面を上にして、中央のディスクロックにカチッと音がするまではめ込みます。

3. ディスクカバーを閉めます。

ディスクカバーを閉めると、画面に【読込中】と表示された後、自動的に再生が始まります。

一時停止

基本的な操作再生中に、本体またはリモコンの「再生/一時停止」ボタンを押します。
再生が一時停止します。

もう一度一時停止ボタンを押すと、再生が始まります。

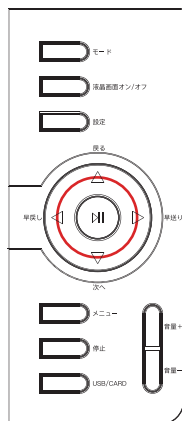

停止

再生中に、本体またはリモコンの停止ボタンを押します。

再生が停止し、画面に【再生ボタンを押して継続】と表示されます。

停止した場面からもう一度再生する場合は、再生ボタンを押します。

再生を終了する場合は、もう一度停止ボタンを押します。

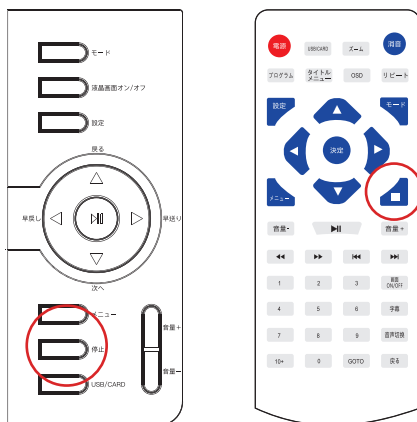

早送り/巻戻し

再生中に本体またはリモコンの「早送り」/「巻戻し」ボタンを押します。

通常再生の2倍の速度（2倍速）で早送り/巻戻し再生され、画面に【2X】と表示されます。通常の再生に戻すには、再生ボタンを押します。

2倍速で早送り/巻戻し中にもう一度リモコンの早送り/巻戻しボタン（または本体の早送り/巻戻し）を押すと、画面に【4X】と表示され、4倍の速度で早送り/巻戻し再生されます。リモコンの早送り/巻戻しボタン（または本体の早送り/巻戻しボタン）を押すごとに早送り速度が増し、最大32倍速で早送り再生ができます。

32倍速で早送り/巻戻し中にもう一度リモコンの早送り/巻戻しボタンまたは本体の早送りボタンを押すと、通常再生に戻ります。

※早送り/巻戻し中、画面のみ早送り/巻戻し、音声はありません。

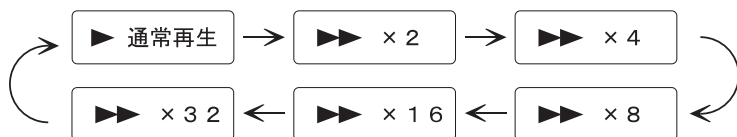

早送り/巻戻し

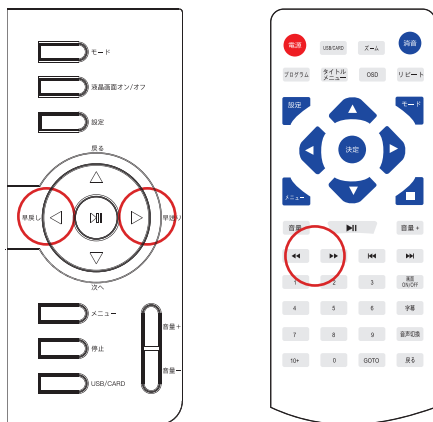

音量の調節

本体またはリモコンの音量ボタン「音量-」「音量+」で音量が調節できます。

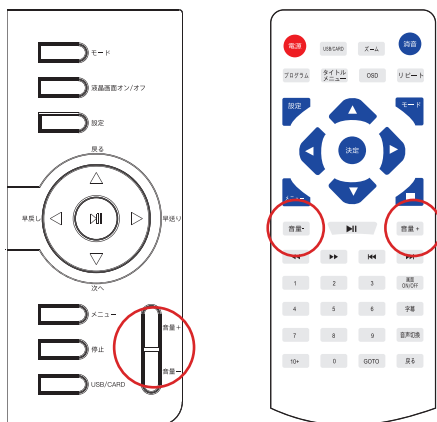

消音

再生中に、リモコンの「消音」ボタンを押します。

音声が消え、画面に【消音】と表示されます。

消音前の音量に戻すには、もう一度、「消音」ボタンを押します。（【消音オフ】と表示されます）



音声の切り替え

再生中に、リモコンの「音声切替」ボタンを押します。

音声チャンネルが切り替わり、再生している音声チャンネル名が画面に表示されます。

表示は約5秒後に消えます。

3種類以上の音声チャンネルが記録されている場合は、「音声切替」ボタンを何度か押して再生したい音声チャンネルに切り替えてください。

音声切り替えに対応していないDVDでは、操作は無効となります。

一部のDVDでは、タイトル画面またはメニュー画面から音声を切り替えてください。



字幕の切り替え

再生中に、リモコンの「字幕」ボタンを押します。
字幕チャンネルが切り替わり、再生している字幕チャンネル名
（または【字幕なし】）が画面に表示されます。

表示は約 5 秒後に消えます。

3 種類以上の字幕チャンネルが記録されている場合は、「字幕」
ボタンを何度か押して表示したい字幕チャンネルに切り替えてください。
字幕切り替えに対応していないDVDでは、操作は無効となります。
一部のDVDでは、タイトル画面またはメニュー画面から字幕を切り替
えてください。



チャプターのスキップ

- 1.再生中に、本体またはリモコンの「スキップ送り」ボタンを押します。。
再生画面（シーン）が1つ先のチャプターに移動します。
- 2.再生中に、本体またはリモコンの「スキップ送り」ボタンを押します。。
再生画面（シーン）が1つ前のチャプターに移動します。

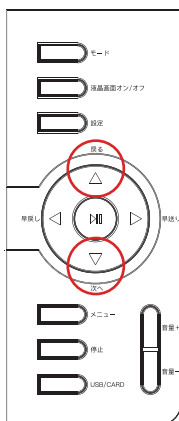

チャプターを選択して再生

1. 再生中に、本体またはリモコンの「メニュー」ボタンを押します。
DVDのメニュー画面が表示されます。

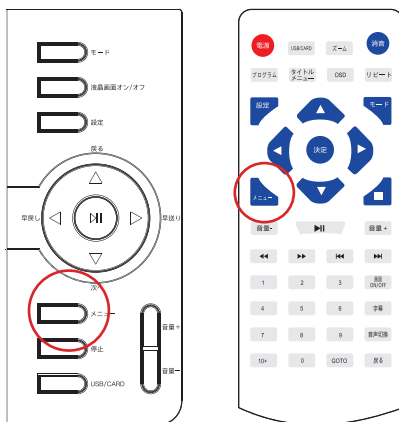

2. 方向ボタン (◀▶▲▼) を使って
【チャプター】を選択し、決定ボタンを押します。
チャプターの選択画面が表示されます。

3. 方向ボタン (◀▶▲▼) を使って再生を始めた
チャプターを選択し、決定ボタンを押します。
選択したチャプターから再生が始まります。

ポイント

チャプターを選択して再生する操作は、DVDによって異なります。ここでは、DVDのメニュー画面から選択する操作を説明しています。

チャプター番号を指定して再生

再生中に、リモコンの数字ボタンを使って移動したいチャプター番号を指定します。
選択したチャプターから再生が始まります。



ポイント

「11」以上のチャプター番号を指定したい場合は、10+ ボタンを使います。

入力例：

「14」を選ぶ場合→10+ 4 と押します。

「24」を選ぶ場合→10+ 10+ 4 と押します。

「20」を選ぶ場合→10+ 10+ 0 と押します。

再生中の DVD がないチャプター番号を指定した場合は、操作が無効となります。

メニュー画面へ移動

再生中に、本体またはリモコンの「メニュー」ボタンを押します。
DVD のメニュー画面が表示されます。



ポイント

映画などを見ている途中で、もう一度最初から見たいときに、ボタンひとつでメニュー画面へ移動します。

一部のDVDでは、「タイトルメニュー」ボタンを押しタイトル画面を表示して、各種メニューを選択するものがあります。

くり返し再生

再生中に、リモコンの「リピート」ボタンを押します。

くり返し再生の方法が切り替わり、現在の状態が画面に表示されます。「リピート」ボタンを押すたびに、表示は次のように切り替わります。

- チャプター** 現在のチャプターをくり返して再生します。
↓
タイトル 現在のタイトルをくり返して再生します。
↓
オール すべてのタイトルをくり返して再生します。
↓
オフ (表示なし) 現在のタイトルの再生が終わると、タイトル画面に戻ります。



ズームの切り替え

再生中に、リモコンの「ズーム」ボタンを押します。

押すたび画面の表示倍率が切り替わり、現在の倍率が画面に表示されます。

→ 2X → 3X → 4X → 1/2 → 1/3 → 1/4

拡大サイズ (2 倍、3 倍、4 倍) で再生中に方向ボタン (◀ ▶ ▲ ▼) を押すと、画像の表示範囲を移動させることができます。



再生情報の表示

再生中に、リモコンの「OSD」ボタンを押します。

再生中のディスクの再生状況が表示されます。

再生中のタイトル番号、チャプター番号および再生時間が表示されます。

OSDボタンを押すたびに、再生時間表示は次のように切り替わります。

→ タイトル経過時間	再生中のタイトルでの経過時間を示します。
↓	
タイトル残り時間	再生中のタイトルでの残り時間を示します。
↓	
チャプター経過時間	再生中のチャプターでの経過時間を示します。
↓	
チャプター残り時間	再生中のチャプターでの残り時間を示します。
↓	
表示オフ	再生情報を表示しません。



CD の操作

1.再生中に、本体またはリモコンの「スキップ送り」ボタンを押します。
次のトラックに移動します。

2.再生中に、本体またはリモコンの「スキップ戻り」ボタンを押します。
前のトラックに移動します。

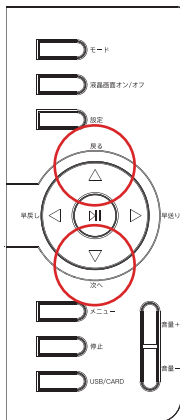

トラック番号を指定して再生

再生中に、リモコンの数字ボタンを使って移動したいトラック番号を指定します。
選択したトラックから再生が始まります。



ポイント

「11」以上のトラック番号を指定したい場合は、
10+ ボタンを使います。

入力例：

「14」を選ぶ場合→10+ 4と押します。

「24」を選ぶ場合→10+ 10+ 4と押します。

「20」を選ぶ場合→10+ 10+ 0と押します。

再生中のディスク がないトラック番号を指定した場合は、
操作が無効となります。

くり返し再生

再生中に、リモコンの「リピート」ボタンを押します。

くり返し再生の方法が切り替わり、現在の状態が画面に表示されます。

「リピート」ボタンを押すたびに、表示は次のように切り替わります。

トラック	現在のトラックをくり返して再生します。
↓	
オール	すべてのトラックをくり返して再生します。
↓	
オフ（表示なし）	最後のトラックまで再生し、停止します。



再生情報の表示

再生中に、リモコンの「OSD」ボタンを押します。

再生中のディスクの再生状況が表示されます。再生中トラックの演奏時間が表示されます。

OSDボタンを押すたびに、演奏時間表示は次のように切り替わります。

→ ファイル再生時間	再生中のトラックの経過演奏時間を示します。
↓	
ファイル残り時間	再生中のトラックの残り演奏時間を示します。
↓	
合計再生時間	再生中のCDの経過演奏時間を示します。
↓	
合計残り時間	再生中のCDの残り演奏時間を示します。



外部メディアを再生する

本製品では、外部メディア（SDメモリーカード、MMC（マルチメディアカード）、MS（メモリースティック）、USBメモリーに保存したデータを再生できます。

■外部メディアの再生

1.本体の電源を入れ、外部メディアを本体のスロットに差し込みます。

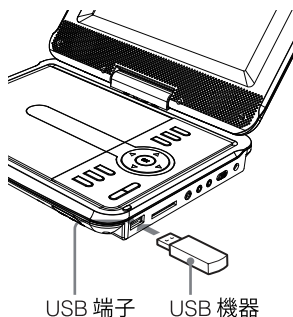

2.本体またはリモコンの「USB/CARD」ボタンを押します。

方向ボタン ◀▶▲▼ で再生したい外部メディアを選択します。

- 外部メディアが差し込まれていない場合は、メディア名称は画面に表示されません。
- 画面に外部メディア内のフォルダ名とファイル名が表示されます。
- ファイル名は全角、半角にかかわらず9文字まで表示します。

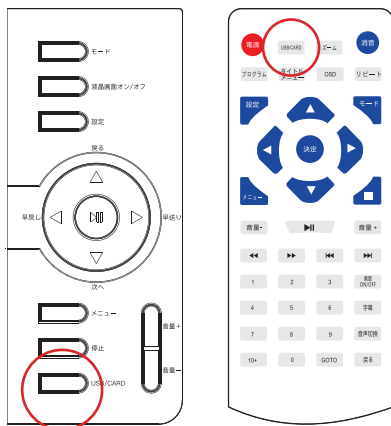

外部メディアを再生する

3. 方向ボタンで再生したいファイルを選択し、決定ボタンを押します。

- ・音楽ファイル (MP3)、動画ファイル (MPEG4、AVI) を再生した場合は、早送り、巻き戻し、一時停止が可能です。
- ・画像ファイル (JPEG) を再生した場合はスライドショーが始まります。
- ・画像ファイル (JPEG) を再生中、方向ボタン  で画像の方向を変更可能です。
- ・スライドショー画面でリモコンまたは本体の「停止」ボタンを押すと、全部画像ファイルを表示に切り替わります。
- ・サムネイルモード画面を終了するときには、本体またはリモコンの「メニュー」ボタンを押してください。

外部メディアの取り外し

1. 本体またはリモコンの停止ボタンを押し、再生を停止します。
2. 外部メディアを本体から取り外します。取り外しは、必ず再生を停止している状態で行ってください。

※ 本製品が対応できる各種メモリーカード、USBメモリーの最大容量は32GBまでです。

※ 以下のメモリーカードは別途市販のアダプターが必要です。

- ・ mini SD ・ micro SD
- ・メモリースティック Duo、メモリースティック PRO Duo、メモリースティック Duo マイクロ

他の AV 機器と接続する

他の AV 機器に出力する

本製品で再生中の映像・音楽をテレビなど他のAV機器で出力することができます。
他の AV 機器で再生中の映像・音楽を本製品で出力することができます。

- 1.本体側面のAV出力端子に、付属AV 接続ケーブルのプラグ（黒）を差し込みます。
- 2.接続したいのビデオ入力端子に映像（黄）と音声（白、赤）のケーブルを差し込みます。
- 3.本体またはリモコンの「モード」ボタンを押すと、AV 出力画面に切り替わります。

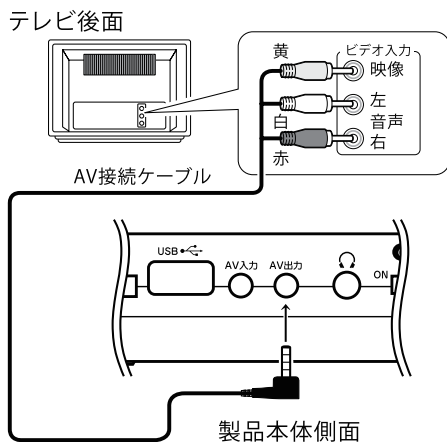

他の AV 機器から入力する

他のAV機器で再生中の映像・音楽を本製品で出力することができます。

- 1.本体側面のAV 入力端子に、付属のAV 接続ケーブルのプラグ（黒）を差し込みます。
- 2.接続したい AV 機器のビデオ出力端子に映像（黄）と音声（白、赤）のケーブルを差し込みます。
- 3.本体またはリモコンの「モード」ボタンを押すと）、AV入力画面に切り替わります。

他の AV 機器から入力する

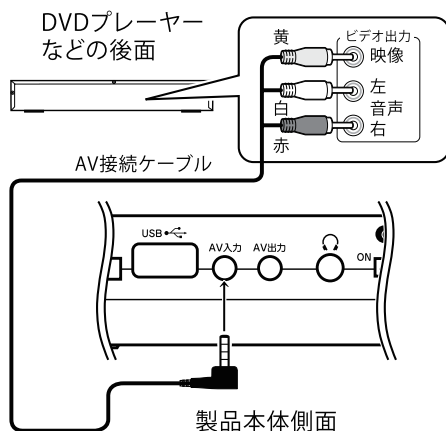

イヤホンの接続



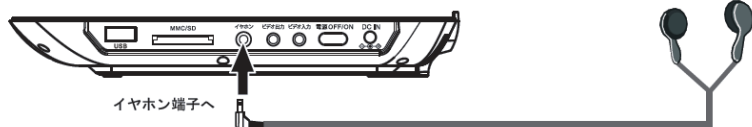

イヤホンへ音楽を本製品で出力することができます。

1. 本体側面の3.5mmイヤホン入力端子に、イヤホンを差し込みます。



一般設定

一般設定を変更することができます。







- 1.本体またはリモコンの「設定」ボタンを押し、【一般設定ページ】を選択します。
- 2.方向ボタン   で変更したい項目を選択し、方向ボタン  を押します。
- 3.方向ボタン   で設定を選択し、決定ボタンで決定します。
- 4.設定変更が完了したら、設定ボタンを押して終了します。

項目	設定	説明
テレビ表示	4 : 3 PS 4 : 3 LB 16 : 9 ワイド	●4 : 3 PS : 従来サイズの画面です。ワイド画面の映像は一部分をカットして、画面全体に表示します。 ●4 : 3 LB : 従来サイズの画面です。ワイド画面の映像は上下に黒い帯が出ます。 ●16 : 9 ワイド : ワイド画面用の設定です。
アングルマーク	オン オフ	オンにすると、ディスクがアングル切り替えに対応している場合に画面上にアングルマークのアイコンが表示されます。
画面表示言語	英語 日本語	画面表示言語を日本語、英語から選択できます。
字幕	オン オフ	字幕表示はオン、オフを選択、設定できます。
スクリーンセーバー	オン オフ	オンにすると、再生していない状態で約3分間操作を行わないとスクリーンセーバーが作動します。
ラストメモリ	オン オフ	オンにすると、ラストメモリが設定され、ディスクを取り出しても次に再生したときに続きから再生されます。また、CD や外部メディアを再生した後に元のDVDディスクを再生しても有効です。ラストメモリの設定は次の場合に解除されます。 別のDVDディスクを再生する

※ 設定値はイラストと異なる場合がございます。

音声設定

音声設定を変更することができます。









- 1.本体またはリモコンの「設定」ボタンを押します。方向ボタン   で【音声設定ページ】を選択します。
- 2.方向ボタン   で変更したい項目を選択し、方向ボタン  を押します。
- 3.方向ボタン   で設定を選択し、決定ボタンで決定します。
- 4.設定変更が完了したら、設定ボタンを押して終了します。

項目	設定	説明
ダウンミックスSTR	LT/RT ステレオ	プレーヤースピーカー音声の出力設定を行います。

※ 設定値はイラストと異なる場合がございます。

デジタル設定

デジタル設定を変更することができます。









- 1.本体またはリモコンの「設定」ボタンを押し、方向ボタン   で【デジタル設定ページ】を選択します。
- 2.方向ボタン   で変更したい項目を選択し、方向ボタン  を押します。
- 3.方向ボタン     で設定を選択または調整し、決定ボタンで決定します。
- 4.設定変更が完了したら、設定ボタンを押して終了します。

項目	設定	説明
デュマルモノ	ステレオ	ステレオ音源の出力設定を行います。
	モノラル左	モノラル左音源の出力設定を行います。
	モノラル右	モノラル右音源の出力設定を行います。
	ミックスモノラル	ミックスモノラル音源の出力設定を行います。
ダイナミック		ダイナミックの出力設定を行います。

※ 設定値はイラストと異なる場合がございます。

映像設定

映像設定を変更することができます。









1. 本体またはリモコンの「設定」ボタンを押します。方向ボタン   で【映像設定ページ】を選択します。
2. 方向ボタン   で変更したい項目を選択し、方向ボタン  を押します。
3. 方向ボタン     で設定を選択または調整し、決定ボタンで決定します。
4. 設定変更が完了したら、リモコンの設定ボタンを押して終了します。

項目		設定・調整範囲	説明
画質設定	シャープレス	高中低	画面の鮮明度を3段階から設定できます。
	明るさ	-16～+16	画面の明度を左記の範囲で設定できます。
	コントラスト	-16～+16	画面の色の濃さを左記の範囲で設定できます。
	色合い	-9～+9	画面の色合いを左記の範囲で設定できます。
	彩度	-9～+9	画面の彩度を左記の範囲で設定できます。
	画面モード	16:9 / 4:3	再生画面のサイズ・比率を設定します。

※ 設定値はイラストと異なる場合がございます。

選択設定

本製品の基本的な動作設定を変更することができます。

1. 停止中に本体またはリモコンの「設定」ボタンを押します。方向ボタン   で【選択設定ページ】を選択します。
※この設定項目を選択可能にするには、ディスクや各メディアの再生を完全に停止した状態、またはディスクやメディアを本体から取り出した状態にしてください。
2. 方向ボタン   で変更したい項目を選択し、方向ボタン  を押します。
3. 方向ボタン     で設定を選択または調整し、決定ボタンで決定します。
4. 設定変更が完了したら、「設定」ボタンを押して終了します。

選択設定

項目	設定	説明
映像出力方式	PAL オート NTSC	テレビタイプ、お使いのテレビに合わせて設定します。国外ディスク再生はPAL、国内ディスク再生はNTSCを設定ください。
音声言語	日本語 英語	ディスクに複数の音声記録されている場合は、希望の音声を選択できます。
字幕言語	日本語 英語 オフ	ディスクに複数の言語が記録されている場合は、希望の字幕を選択できます。また、字幕をオフにすることもできます。
メニュー言語	日本語 英語	ディスクメニューの表示言語を日本語、英語から選択できます。
視聴制限	1 KID SAFE 2 G 3 PG 4 PG 13 5 PGR 6 R 7 NC 17 8 アダルト	視聴年齢制限を1から8までのレベルから設定できます。 1 2 3 4 5 6 7 8 制限大 ←————→ 制限小8 アダルト：制限なし 変更するにはパスワードが必要です。 (パスワード設定が「オン」になっている場合) ⇒P35「パスワード変更」をご覧ください。
初期化	リセット	初期設定（工場出荷時の設定）の状態に戻します。

※ 設定値はイラストと異なる場合がございます。

パスワードの変更

- 1.停止中に本体またはリモコンの「設定」ボタンを押します。方向ボタン ◀ ▶ で【選択設定ページ】を選択します。
- 2.方向ボタン ▲ ▼ で【パスワード変更】を選択し、決定ボタンを押します。
- 3.リモコンの数字ボタンで【旧パスワード】を入力します。
●初期状態のパスワードは「888888」です。
- 4.【新パスワード】に希望の番号（数字6桁）を入力します。
- 5.【パスワード確認】に確認のためにもう一度【新パスワード】と同じ番号を入力し、決定ボタンで決定します。
- 6.設定ボタンを押して終了します。



旧パスワード
新パスワード
パスワード確認

OK

こまったときは

故障かな？と思ったときは、下記の項目をもう一度チェックしてください。また、一度本製品本体の電源スイッチをOFFにしてから再度起動し、または初期設定（工場出荷時の設定）の状態に戻してみてください。

それでも正常に作動しない場合は、弊社サポートセンターにご連絡ください。

（各項目の詳細は、この説明書の対応する項をお読みください）

症状	考えられる原因・確認事項
製品本体が作動しない	製品本体の主電源は入っていますか？ 製品本体のイルミネーションリングが青色に点灯していない場合は下記の項目をご確認ください。 <ul style="list-style-type: none">・製品本体の主電源スイッチがONであること・電源が正しく接続されていること・電源がスタンバイになっていないこと
ディスクが再生できない	ディスクに傷や汚れがないことをご確認ください。
	ディスクのリージョンコードが本製品と合っていない可能性があります。リージョンコードの合わないディスクは再生することができません。
	ディスクの表裏を逆にセットしていませんか？ 印刷のある面が上になるようにディスクトレイにセットしてください。
	本製品を寒い場所から急に暖かい、または湿気のある場所に移動すると、内部に結露が生じる可能性があります。 電源コードを抜いて、本製品の温度が室温と同じになり結露した水分が蒸発するまで、しばらく使用しないでください。
	温度が高い所や低い所で使用していませんか？ 本製品の使用環境は5℃～35℃です。
	DVD ± R/RW/ ± R DL ディスクの場合は、ディスクに「ファイナライズ」という処理を行わないと再生できません。ファイナライズの行い方については、ディスクに録画を行ったDVDレコーダーやパソコンなどの取扱説明書をご確認ください。
ディスク固有の問題の可能性があります。他のディスクが再生できるか試してみてください。	

こまったときは

症状	考えられる原因・確認事項
本製品がリモコンの操作に反応しない	画面に  のアイコンが表示される場合は、無効な操作をしているか本製品がビジー状態になっている可能性があります。
	リモコンの電池が切れていませんか？ 新しい電池に交換してみてください。
	リモコンの発信部とディスプレイ下部の受光部の間に、信号を遮るものがないよう注意してください。
	製品本体の主電源は入っていますか？ 製品本体のイルミネーションリングが青色に点灯していない場合は下記の項目をご確認ください。 ・製品本体の主電源スイッチが ON であること ・電源が正しく接続されていること ・電源がスタンバイになっていないこと
	製品本体前面の受光部が直射日光や強い光にさらされていると、リモコンがうまく作動しない場合があります。光があたらないようにするか、リモコンの角度を変えたり、受光部に近づいて操作してください。
画像が乱れる、出ない	製品本体の主電源は入っていますか？
	電源がスタンバイになっていませんか？
	ディスクに傷や汚れがないことをご確認ください。
	ディスクは正しくセットされていますか？
	本製品の設定が正しく行われていることをご確認ください。
	電波を発生する機器の近くで使用していませんか？
	本製品を寒い場所から急に暖かい、または湿気のある場所に移動すると、内部に結露が生じる可能性があります。電源を抜いて、本製品の温度が室温と同じになり結露した水分が蒸発するまで、しばらく使用しないでください。
	温度が高い所や低い所で使用していませんか？ 本製品の使用環境は 5℃～35℃です。
映像出力方式は正しくセットされていますか？国外ディスク再生はPAL、国内ディスク再生はNTSCを設定ください。	

こまったときは

症状	考えられる原因・確認事項
音声が乱れる、出ない (つづき)	消音になっていないかご確認ください。 (リモコンの消音ボタンを押してみてください)
	音量がゼロになっていないかご確認ください。
アングルの切替えができない	再生しているディスクに、複数のアングルが記録されていない可能性があります。
音声の切替えができない	再生しているディスクに、複数の音声記録されていない可能性があります。
字幕の切替えができない・ 消せない	再生しているディスクに、複数の字幕が記録されていない可能性があります。
テレビ・AV 機器接続時に画像・ 音声が乱れる・出ない	本製品の出力端子と、接続している機器の入力端子が正しく接続されていることをご確認ください。
	テレビのチャンネルは本製品からの入力に合っていますか？テレビの取扱説明書をご確認ください。 (多くのテレビではAUX In、Video In、A/V Inなどのチャンネルがビデオ入力です)
	本製品やテレビの画面や信号に関する設定をご確認ください。
	ケーブルにゆるみなどが無いことをご確認ください。
	映像出力方式は正しくセットされていますか？国外ディスク再生はPAL、国内ディスク再生はNTSCを設定ください。
4：3PS 表示ができない・ きかない	4：3PS（パンスキャン）はディスクに4：3PSサイズで収録されている映像を表示するための機能です。16：9サイズの画像を強制的にPS表示（画面の左右をカットなど）にしてしまう機能ではありません。ディスクのパッケージにPS（パンスキャン）表記があるかご確認ください。

仕様

型番	NS-713
製品サイズ	約21.6*17*4.5cm
製品重量	0.7 kg
解像度	800*480
電源	AC 100-240V 50/60Hz、DC12V
消費電力	10W
電池容量	1200mAh
充電時間	約4時間
画面サイズ	7.5インチTFT液晶LEDライト
入力端子	電源入力端子、USB入力端子、SDカード入力端子、AV入力端子
出力端子	AV出力端子、3.5mmイヤホン出力端子
対応フォーマット	●VCD、DVD、DVD-R、DVD+R、DVD-RW、DVD+RW、CD、CD-R、CD-RW ※片面2層のDVD-R、HD、ブルーレイは非対応。 ●録画のディスク：（※CPRM VRモード対応、ファイナライズ済み必要）
対応USB動画	AVI、MPG、VOB、DAT ●動画コーデック種類：XVID或はMPEG4、フレーム幅720、高576以下対応。 ※コーディングH.264/H.265 圧縮方式の動画は非対応となります。
音声対応フォーマット	MP3、WMA(32-192kbps)
画像対応フォーマット	JPEG
連続使用時間	3～5時間 ※使用方法、設定により異なります。
付属品	リモコン*1（電池は別途購入）、電源アダプター、シガーソケット、RCAケーブル、取扱説明書

保証とアフターサービス

本書は、お買い上げ日から下記期間内に故障が発生した場合に、下記の保証規定により無料修理・交換を行うことを約束するものです。

- 保証書は再発行をいたしませんので、紛失などのないよう大切に保管してください。
- この保証書は、本書に明示した期間、条件のもとにおいて無料修理をお約束するもので、保証書を発行している者(保証責任者)、及びそれ以外の事業者に対するお客様の法律上の権利を制限するものではありません。
- 保証期間中に万一、故障が発生した場合は、お買上げの販売店またはアフターサービスメールにお問い合わせください。
- 保証期間経過後の修理などについて、アフターサービスメールにお問い合わせください。
- 保証書は日本国内でのみ有効です。This warranty is valid only in Japan.

保証書

本書は、お買い上げ日から下記期間内に故障が発生した場合に、下記の保証規定により無料修理・交換を行うことを約束するものです。

1.保証対象

- ①保証期間内に取扱説明書および本体ラベル等に従って正常な使用で故障した場合に無償で交換、修理させていただきます。

2.保証期間内おきましても次の場合には有料修理になります。

- ①使用上の誤り、不当な修理、改造などによる故障及び損傷。
- ②お買い上げ後の落下などによる故障及び損傷。
- ③火災、地震、風水害、ガス害、落雷、その他の天災地変、公害や異常電圧その他の外部要因による故障及び損傷。
- ④一般家庭用以外一般家庭用以外（業務用、または異常の長時間使用の故障及び損傷。）
- ⑤本書の提示がない場合。
- ⑥本書にお買い上げ年月日、お客様名、販売店名の記入のない場合、あるいは字句を書き換えられた場合。

保証書

品番	NS-713
保証期間	お買上げ 年 月 日より1年間
お客様	ご住所 〒
	TEL
	様
販売店	

アフターサービスメール：service@dbpowershop.jp （不具合、故障の場合）

製品に関するお問い合わせは **0368-51-2070**

受付時間：平日10：00～18：00（土・日・祝日除く）



LINE: dbpower.jp

DBPOWER

