

DBPOWER

DJS70

ポータブルジャンプスターター

8000 mAh

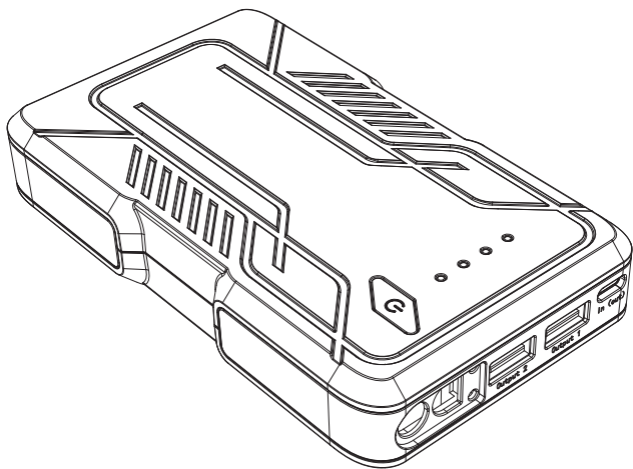

このたびは、DBPOWERポータブルジャンプスターターDJS70をお買い上げいただき、誠にありがとうございます。

本製品の十分な活用と安全なご使用のために、取扱説明書はいつも手元におき、よくお読みいただいたうえでご使用ください。

故障かな？と思ったら、11ページの「こんな時は？」に該当する症状がないかご確認ください。

それでも正常に動作しないときは、販売店にご相談ください。

DBPOWER ポータブルジャンプスターターの特徴

- 小型・軽量で携帯性に優れています。
- バッテリーが上がってしまった車両のエンジン始動を補助します。
- モバイルバッテリーとしても使用でき、本製品のUSB端子からスマートフォンなどの充電が可能です。
- 高輝度LEDライトを搭載、夜間の緊急時に便利です。



もくじ

DBPOWER ポータブルジャンプスターターの特徴	01
安全上のご注意	02
各部の名称	05
■ 本体	05
■ 付属品	05
■ 仕様	05
ご使用前に	06
■ 電源のON/OFF	06
■ 本体を充電する	06
■ 本体のバッテリー残量を確認する	06
使い方	07
■ ジャンプスタート	07
■ モバイルバッテリー機能を使用する (携帯電話・タブレット端末などを充電する場合)	09
■ LEDライト	09
FAG (よくある質問)	10
こんな時は？	10
電池バックのリサイクルについて	11
保証について	12

安全上のご注意(必ずお守りください。)

お使いになる人や他の人への危害と財産の損害を未然に防ぎ、安全に正しくお使いいただくために、重要な内容を記載しています。

次の内容（表示・図記号）を十分にご理解の上、正しくお使いください。

 警告	この表示の欄は、取扱を誤った場合、使用者が死亡または重傷を負うことが想定される内容です。
 注意	この表示の欄は、取扱を誤った場合、使用者が傷害を負う可能性が想定されるか、または物的損害の発生が想定される内容です。

● シンボルマークの意味













 このマークは禁止の行為であることをあらわします。	 このマークは指示を守ることをあらわします。
---	---

 警告	
	● 本製品を道路上で使用する場合は、各地方自治体の条例、各都道府県の道路交通法の従ってください。
	● 小さいお子様の手の届かない場所で使用/保管してください。 事故やけが、感電の原因となります。
	● 分解や改造はしないでください。 本体の発熱、破裂、発火および火災、けが、感電の原因になります。
	● 濡れ手で本製品を使用しないでください。 感電の原因になります
	● 可燃性の気体や液体のある場所で使用しないでください。 火災、やけどの原因になります。
	● ほこりや粉じんが多い場所で使用しないでください。 火災、やけどの原因になります。
	● 使用時および充電時に、たばこなどの火気を近づけないでください。 本体の発熱、破裂、発火および火災、けが、感電の原因になります。
	● 本製品をストーブなど熱源に近づけないでください。 本体の発熱、破裂、発火および火災、けが、感電の原因になります。

⚠ 警告

- !** ● 本体から異臭や音がしたら、直ちに使用を中止してください。
そのまま使用し続けると、ショートして火災の原因になるおそれがあります。
- ⊘** ● 不測の事態を避けるためにも、本製品使用中は、本製品や車両から離れないでください。
- !** ● 本製品を使用する前に車両のサイドブレーキを引く/ギアをパーキングまたは、ニュートラルに入れるなど、誤って車両が動き出さないように安全を確保してください。
- ⊘** ● 充電しなから本製品を使用しないでください。
- ⊘** ● 12V端子と5V端子を同時に使用しないでください。
- ⊘** ● ケーブル類を束ねたまま使用しないでください。
発熱、発火の原因になります。
- !** ● 本製品を使用の際は、ファンベルト等にケーブルが巻き込まれないように注意してください。
本体・車両故障、けがの原因になります。
- ⊘** ● 本製品のジャンプスタートケーブルの赤と黒を接触（ショート）させないでください。
回路がショートして火災、やけどの原因になります。
- !** ● ジャンプスタート機能を使用する際、感電などを避けるため、手袋等をして作業してください。また、安全の為、作業に適した服装で作業を行ってください。
- ⊘** ● 車載バッテリーが極度に劣化または、過放電している場合は、ジャンプスタートをしないでください。
本製品や車両が故障する恐れがあります。
- !** ● 本体とジャンプスタートケーブルを接続したまま保管しないでください。
- !** ● 本体から電解液が漏れたり異臭がする場合は、直ちに火気より遠ざけ使用を中止してください。
- !** ● 本体から電解液が漏出している場合は、直接触れないでください。
万一皮膚に付着または目に入った時は、こすらずに水道水などのきれいな水で充分洗った後、直ち眼科や皮膚科など医師の診断を受けてください。
また本体内に漏れた液体が残っていることがありますので、十分にご注意ください。

⚠ 注意

-  ● 本製品は 12V 車用です。他の車両には使用しないでください。
本製品や車両が故障する恐れがあります。
-  ● 本体や付属品を落下させたり、衝撃を与えないでください。
故障や破損するおそれがあります。
-  ● 本製品を使用する際は、貴金属類（指輪・ネックレス・時計など）は外してください。
-  ● 高温多湿になる場所で充電、放置をさけてください。
発熱、破裂、発火、感電、本体の変形、故障の原因となるおそれがあります。
-  ● 使用後は必ずケーブルをぬいてください。
-  ● 本製品が異常に熱くなったり、そのほかの異常を感じた場合は、ただちに使用を中止してください。
そのまま使用し続けると、ショートして火災の原因になるおそれがあります。
-  ● ジャンプスタートを続けて行う場合は、1 分間以上の間隔を開けてください。
-  ● 本製品を車載バッテリーに接続した状態で、3 秒以上セルモーターを回さないでください。3 回程度始動してもエンジンがかからない場合は、使用を中止してください。
-  ● 本製品は、車載バッテリーの代替品ではありません。車載バッテリーを外し、本製品のみでエンジンを始動させないでください。
本製品や車両が故障する恐れがあります。
-  ● ジャンプスタートケーブルを接続する際は、プラスとマイナスの接続を間違えないでください。
逆に接続すると本製品または、車体の破損/バッテリーが爆発する恐れがあります。
-  ● ジャンプスタートケーブルを接続する際は、クリップ（赤）から接続し、取り外すときは、クリップ（黒）から取り外してください。
回路がショートして火災、やけどの原因になります。
-  ● 水がかかる場所で使用/保管または、水没させないでください。
本製品は、防水使用ではありません。故障、火災、感電の原因になります。
-  ● 本製品は廃棄する場合は、各自治体の条例に従ってください。
内容については各自治体にお問い合わせください。

各部の名称

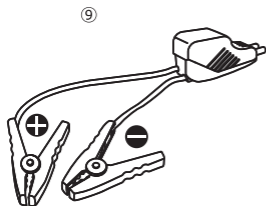
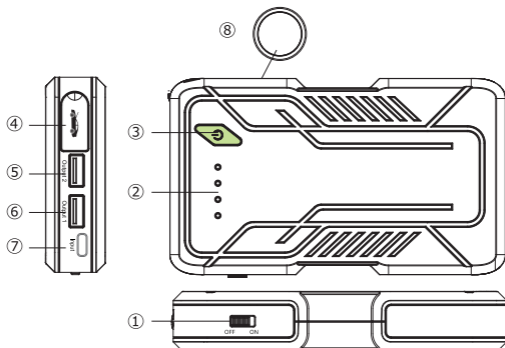

- ①電源ON/OFF
- ②インジケータ
- ③電源スイッチ
- ④12V/600A出力端子(ジャンプスタート用)
- ⑤5V/1.0A USB出力端子
- ⑥5V/2.1A USB出力端子
- ⑦入力端子 (Type-C 5V/2A)
- ⑧LEDライト
- ⑨ジャンプスタートケーブル + (赤)、- (黒)

■ 付属品

1. ジャンプスターター
2. ジャンプスタートケーブル
3. USB Type C ケーブル
4. 取扱説明書

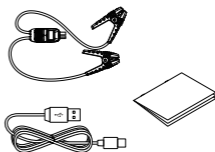
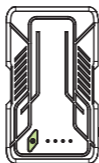

■ 仕様

サイズ	146*86*26mm	重さ	313g
出力	5V/1.0A (USB) 5V/2.1A (USB) 12V/600A (ジャンプスタート)	入力	5V/2A USB Type Cコード
電池容量	8000 mAh	動作保証温度	-20℃~60℃
スタート電流	600A	ピーク電流	1000A
対応車種	12V 6.5Lガソリン車	12V 5.5Lディーゼル車	

ご使用の前に



- 本製品は、放電して車載バッテリーを補助するものであり、極度に劣化または、過放電したバッテリーには使用できません。
- 本体やケーブル、プラグなどに損傷がないか確認してください。

電源のON/OFF

本体ON/OFFのスイッチをおして電源をON/OFFに切り替えます。

本体を充電する

- 本体電源をOFFにしてください。
- 本体の入力端子にUSB Type Cケーブル（5V/2A）を接続します。
- ケーブルとUSB電源を接続します。



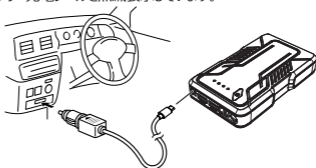

※別途、USB電源が必要になります。

- 本体のバッテリーは残量がない場合、満電までは3-4時間かかります。
- 満充電になった場合インジケータのライトがすべて点灯します。
- 充電中のインジケータは、現在のバッテリー充電レベルを点滅表示しています。







本体のバッテリー残量を確認する

バッテリー残量表示

本体ON/OFFのスイッチ（）を押すと、インジケータ（）にバッテリー残量が表示されます。

（：点灯 ：消灯）

	4つ点灯（満充電状態）
	3つ点灯（約75%）
	2つ点灯（約50%）
	1つ点灯（約25%）
	一つ点滅（0%に近い状態） すぐに充電をする必要があります。

スイッチを押してもインジケータが点灯しない場合は、バッテリー残量が空になっている可能性があります。充電を行ってください。

使い方

ジャンプスタート

- 本体バッテリー残量を確認し、50%以上の電量（インジケータのライトが2個以上点灯）が必要なので、インジケータのLEDが2個以上点灯しない場合は、ジャンプスタートしないでください。
- ⚠ ● キャンプスタートケーブルのコネクター（青色）が、本体にしっかり接続されていることを確認してください。
- 車載バッテリーの端子が錆びている/汚れている場合は、錆び/汚れをおとしてから、ジャンプスタートケーブルを接続してください。
- ジャンプスタートする時、車のエンジンを3回程度始動してもエンジンがかからない場合は、車載バッテリーの過放電、車の故障または、本体が壊れている可能性がありますので使用を中止してください。
- ジャンプスタートケーブルの赤と黒のケーブルを接触（ショート）させないでください。
- ジャンプスタートケーブルを接続する際は、プラスマイナスの接続を間違えないでください。
- 車載バッテリーを外し、本製品のみでエンジンを始動させないでください。

1. 本体の電源スイッチ（）を押して、インジケータが2個以上点灯しているかを確認する。

※バッテリー残量が減少している場合は、充電してからご使用ください。

2. ジャンプスタートケーブルのクリップ（赤色）を車載バッテリー（+）端子に接続する。

ジャンプスタートケーブル

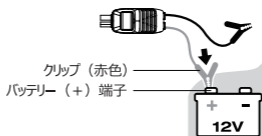

3. ジャンプスタートケーブルのクリップ（黒色）を車載バッテリー（-）端子に接続する。

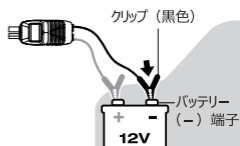

4. キャンプスタートケーブルのコネクター（青色）を本体（12V 600A出力端子）に接続する。

※端子カバーを開けて接続してください。

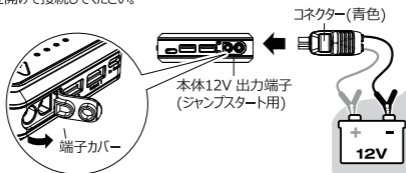

5. セルモーターを回しエンジンを始動する。

※本体の負荷を抑えるために車両のヘッドライトやエアコンなどの電装品をOFFにしてください。



※ 3秒以上、セルモーターを回さないでください。

- エンジンを始動しなかった場合は、1分間以上待ってから再度セルモーターを回してください。
- 3回程度始動してもエンジンがかからない場合は、使用中止してください。

6. エンジンが始動してから、本体からジャンプスタートケーブルを外し、30秒以内車載バッテリーに接続されたクリップを外す。

※マイナス (-) 端子側のクリップ（黒色）を外してから、プラス (+) 端子側のクリップ（赤色）を外してください。

①コネクター（青色）を本体から取り外します。

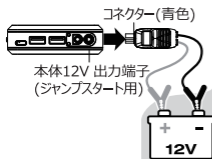

②クリップ（黒色）を取り外します。

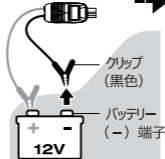

③クリップ（赤色）を取り外します。

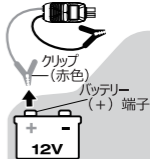

※30秒以内にクリップを取り外してください。

モバイルバッテリー機能を使用する（携帯電話・タブレット端末などを充電する場合）



- 本製品と充電する製品との接続は、必ず純正ケーブルをご使用してください。
- 充電中に携帯電話の画面でエラーが表示された場合は、ただちに使用を中止してください。
- 本製品を使用して発生した故障や損害は、弊社は一切責任を負いません。

1. 本体電源をONにしてください。
2. 本体と携帯電話・タブレット端末などをUSBケーブルで接続する。

※充電する製品が、充電状態になっていることを確認してください。

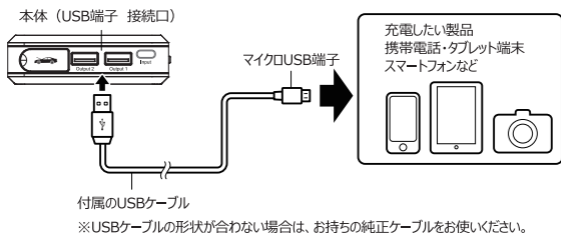

LEDライト

3. 本体電源をONにしてください。
4. 本体のスイッチ（☉）を約3秒押し続けると、LEDライトは点灯しています。
5. LEDライトが点灯した状態でスイッチを押すと、以下の様に切り替わります。

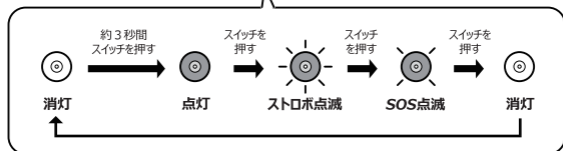
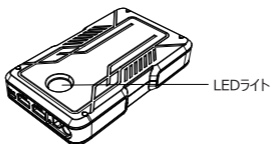

6. LEDライトが点灯した状態でスイッチ（☉）を約3秒押し続けると、LEDライトは消灯します。

FAQ(よくある質問)

質問	回答
充電時間はどのくらいかかりますか？	5V/2A 出力の USB 充電器をご使用になる場合、満電までは 3 - 4 時間かかります。
本体を使用しないで放置した場合、バッテリーが空になるまでの時間は？	6ヶ月くらいです。 3ヶ月に一回充電することをお勧めします。
満充電の時に何回くらいセルモーターを回すことができますか？	15回くらいセルモーターを回すことができます。
スマホを何回くらい充電できますか？	スマホの容量によって、充電回数が違ってきます。 例えば満電の場合、iPhone12 なら約 3 回充電できます。

■故障かなと思った時

故障と思われる場合、一度下記のトラブルシューティングに該当する内容がないか確認してください。

該当する項目があった場合は記載内容に従い、処置を行ってください。下記の処置を行っても症状が解決しない場合は、下記連絡先にご連絡してください。

●アフターサービスメール：service@dbpowershop.jp（不具合、故障）

	症状	原因	対処
①	電源ONにしてもインジケータ反応しない	内蔵リチウム電池の残量がない可能性があります。	充電を行ってください。
②	製品本体が充電されない	本体電源スイッチはONになる	本体電源スイッチをOFFにしてください。
		充電用ケーブルが正しく接続されていない可能性があります。	充電用ケーブルのUSB端子およびUSB Type C端子をご確認ください。他のUSB Type Cコード（5V/2A）もお試してください。

	症状	原因	対処
③	製品本体は満充電であるが、エンジンを始動することができない	ジャンプスタートケーブルのクリップが正しく接続されていない可能性があります。	ジャンプスタートケーブルのクリップを再度接続しなおしてください。(P8ジャンプスタートを参照)
		車載バッテリーが、過放電・劣化している可能性があります。	車載バッテリーを検点、交換・充電してください。
		エアコンやヘッドライトなどの負荷がかかっている。	ジャンプスタート時は本体の負荷を抑えるために、エアコンやヘッドライトなどの電装品をOFFにしてください。
		本製品の対応車ではない。	本製品の対応車は6.5Lガソリン車および、5.5Lディーゼル車となります。
④	本体は膨らむ、すぐ熱くなる	内蔵リチウム電池が異常になる可能性があります。	ご使用を中止し、販売店または弊社までにお問い合わせください。
⑤	インジケータは点灯しない、内蔵リチウム電池の充電もできない	故障の可能性があります。	ご使用を中止し、販売店または弊社までにお問い合わせください。

■ 電池パックのリサイクルについて

本製品は、リチウムイオンバッテリーが内蔵されています。

リチウムイオン電池はリサイクル可能な重要な資源です。

環境保護と資源の有効活用をはかるため、電池の回収にご協力をお願いいたします。

使用済みリチウムイオン電池は、分解したりしないでリサイクル協力店へお持ちください。

保証について

保証書

本書は、お買い上げ日から下記期間内に故障が発生した場合に、下記の保証規定により無料修理・交換を行うことを約束するものです。

■製品保証規定

1. 本体保証期間はご購入日より2年、消耗品および添付品は保証の対象外になります。
2. 正常な使用状態にて故障した場合は、弊社の責任に於いて無償にて修理、交換させていただきます。
3. 本書は再発行いたしませんので紛失しないように大切に保管してください。
4. 本保証は、日本国内においてのみ有効です。
5. 保証期間内でも次のような場合は保証の対象外になります。
 - 使用上の誤り、保守点検、保管等の義務を怠った為に発生した故障及び損傷。
 - 分解・改造したバッテリーを使用した場合。（バッテリーを分解・改造すると、破裂したり液漏れしたりすることがあります。）
 - 落下、衝撃、外部に要因がある故障及び損傷。
 - ご納入後の輸送や移動時の落下や衝撃による故障及び損傷。
 - ケーブル類の破損、内部バッテリーの劣化。（バッテリーは消耗品のため）
 - 地震・火災・水害・落雷・風害その他天災地変ならび公害・塩害・ガス害（硫化ガス害など）や異常電圧その他の外部要因による故障また損傷した場合。
 - 当社発行の製品保証書、購入レシート、納品書の提示が無い場合。

■免責事項

6. 本製品を道路上での使用については、各地方自治体の条例、各都府県の道路交通法に従ってください。本製品使用時に法的責任はすべて使用者にあり、本製品メーカー、輸入会社、および販売会社は一切に法的な責任は負いません。
7. 本製品の故障または使用によって生じたお客様の保存データの消失、破損などについて保証するものではありません。
8. ミッドランド機器との接続による他社機器に与えた故障、損害、損傷は一切責任を負いかねますのでご了承ください。
9. 弊社商品のご使用、または不具合、故障に於いて発生する、バイク車両等の事故や障害、時間や利益に損失、不利益の補填に関しては、一切の責任を負いかねます。

品番	DJS-70		
保証期間	お買上げ	年	月 日より2年間
お客様	ご住所 〒		
	TLE		
	様		
販売店			
DBPOWER			

アフターサービスメール：service@dbpowershop.jp（不具合、故障の場合）

製品に関するお問い合わせは **0368-51-2070**

受付時間：平日10：00～18：00（土・日・祝日除く）

LINE：vipshop.jp



DBPOWER