

Model Number:  
CBBIH4B  
CBBIH4BF  
CBBIH4BFF



[www.ciarraappliances.com](http://www.ciarraappliances.com)



## Tips och symboler



**Denna symbol på produkten eller förpackningen indikerar att den här produkten inte får behandlas som vanligt hushållsavfall utan måste kasseras på en uppsamlingsplats för återvinning av elektrisk och elektronisk utrustning.**

(Europeiskt direktiv 2012/19/EU om avfall från elektrisk och elektronisk utrustning (WEEE)).

Miljön och den allmänna hälsan kan äventyras av felaktigt bortskaffande.

Genom att se till att apparaten kasseras ordentligt hjälper du till att undvika eventuella faror.

För mer information om behandling, återhämtning och återvinning av denna produkt, kontakta din lokala kommunala representant, ditt avfallshanteringsföretag eller säljaren.

Kassera också allt förpackningsmaterial med hänsyn till miljön.

De använda materialen bör väljas noggrant och återvinnas. Återvinning minskar användningen av råvaror och avfall.



**Denna ikon indikerar en farlig situation.**

Du hittar det särskilt i alla beskrivningar av de steg som kan utgöra en fara.

Följ dessa säkerhetsanvisningar och uppför dig följaktligen och försiktigt. Skicka dessa varningar till andra användare.



**Denna ikon indikerar en varning.**

Du hittar det i beskrivningen av arbetsstegen som måste följas särskilt så att skador på apparaten kan förhindras. Även vidarebefordra dessa säkerhetsanvisningar till alla apparatanvändare.



**Denna ikon anger information.**

Denna symbol indikerar användbara tips och väcker uppmärksamhet till korrekt förfarande och beteende.

Observeringen av anteckningarna markerade med denna ikon kan förhindra många problem.



## Säkerhets instruktioner

**Din säkerhet är viktig för oss.**

**Läs och följ följande instruktioner noggrant innan du börjar använda hällen.**

Gör denna information tillgänglig för apparatens installatör.

Detta kan minska dina kostnader för installation.

### Lämplig användning

- Denna apparat är utformad för inomhusbruk och är avsedd för uppvärmning av mat. Använd den uteslutande för det avsedda syftet!

Tillverkaren ansvarar inte för skador eller problem orsakade av felaktig hantering eller underlåtenhet att följa instruktionerna.

- Apparaten är inte lämplig för personer med nedsatt fysisk, sensorisk eller mental förmåga eller brist på erfarenhet och kunskap (inklusive barn) om de inte övervakas eller instrueras för säker användning av apparaten och förstår riskerna.

- Barn under 8 år ska alltid hållas borta eller ständigt övervakas.

Låt inte barn leka med apparaten eller sitta, stå eller klättra på den. Rengöring och underhåll av apparaten får inte utföras av barn utan tillsyn.

- Förvara inte föremål av intresse för barn i skåp ovanför apparaten. Barn som klättrar på hällen kan skadas allvarligt.

- Apparaten är inte utformad för att användas med en separat fjärrkontroll eller av en extern timer.

- Använd inte apparaten för att värma upp rummet.

- Använd inte hällen som förvaringsplats, hylla eller arbetsyta.

- För att undvika skador ska du inte sitta eller stå på apparaten, inte placera några tunga föremål på hällen eller tappa något på den.

- Se till att hällen inte repas med smycken, spetsiga eller vassa föremål osv.

Använd bara krukor och kokkärl med en plan bas som inte har skarpa kanter eller grader.

- Använd krukor och kokkärl som är avsedda och lämpliga för en högre temperatur (upp till 200 °C, lämplig för glaskeramik).

- Värme och fukt genereras i närheten av hällen när den används.

Se till att ditt kök är väl ventilerat.

För att uppnå detta, använd de alternativ som tillhandahålls eller installera vid behov ett utsugssystem (t.ex. en köksfläkt).

### Fara från magnetism

- Denna apparat uppfyller standarderna för elektromagnetisk säkerhet, ändå måste personer med pacemaker eller andra elektriska implantat (t.ex. insulinpumpar) rådfråga sin läkare eller implantattillverkare innan de använder apparaten för att säkerställa att deras implantat inte påverkas av det elektromagnetiska fältet. Att inte följa detta råd kan leda till döden!

- Håll magnetiserbara föremål (t.ex. kreditkort, minneskort) eller elektroniska enheter (t.ex. datorer, MP3-spelare) borta från hällen eftersom de kan påverkas av apparatens elektromagnetiska fält.

### **Installation**

- Apparaten måste kopplas bort från strömförsörjningen under installation eller annat arbete på den.
- Denna apparat får endast installeras och jordas av en kvalificerad elektriker i enlighet med tillämpliga regler.
- Ändringar av strömförsörjningssystemet får endast utföras av en kvalificerad elektriker.

Att inte följa detta tips kan leda till elektriska stötar eller dödsfall!

- Hällens kanter är skarpa. Skydda dig mot skador, t.ex. genom att bära arbetshandskar när du rör vid dem.
- Det är viktigt att apparaten är ansluten till ett intakt jordningssystem i enlighet med nationella och lokala regler.
- En strömbrytare måste installeras i den krets som apparaten är ansluten till för att säkerställa fullständig isolering från strömförsörjningen.
- Installera inte hällen i en miljö med högre temperaturer eller nära en gas- eller fotogenugn.
- Att inte installera apparaten korrekt kan ogiltigförklara alla garantianspråk.

### **Användning**

- Om hällen är bruten eller skadad, koppla bort apparaten helt från strömförsörjningen och kontakta en auktoriserad återförsäljare.

Om du fortsätter att använda apparaten i detta tillstånd finns det en risk för livshotande av elektrisk stöt!

- Under användning blir de tillgängliga delarna av denna apparat mycket heta och kan orsaka ojämnheter.

Var noga med att inte röra vid den uppvärmda koksytan med din kropp, kläder eller föremål förutom lämpliga kokkärl och håll barn borta från apparaten.

- Köksredskap och kokkärlens handtag kan bli heta under användning.

Se till att de inte sticker ut över andra tillagda kokzoner.

- Placera inte föremål på koksytan som inte är värmebeständiga. De kan antända, smälta eller skadas om de slås på av misstag.

- Var uppmärksam på magnetiserbara metallföremål som bärs på kroppen eftersom de kan bli heta när de är nära hällen under användning.

Guld- och silversmycken påverkas inte.

- Placera inte metallföremål som bestick eller lock på hällen, eftersom de kan bli heta på grund av induktion.

- Lämna aldrig apparaten utan uppsikt när den används. För tillagad mat kan brinna och orsaka skadlig rök eller antända.

- Var särskilt försiktig vid uppvärmning av oljor och fetter (eller mat som innehåller oljor/fetter), eftersom de lätt kan antändas spontant vid höga temperaturer.
- När en brand har uppstått, försök aldrig att släcka den med vatten. Stäng av apparaten och täck lågan (t.ex. med lock eller brandtäcke).
- Värm inga lufttäta behållare eller burkar på koksytan.

Detta medför explosionsrisk på grund av övertryck under uppvärmningen!

- För att undvika faror, stäng av kokzonen när du inte använder den. För att göra detta, använd PÅ/AV-knappen och lita inte på automatisk avaktivering om kokkärl inte upptäcks.

### **Rengöring**

- Stäng av apparaten innan du rengör den.
- Använd inga aggressiva eller slipande rengöringsmedel eller skursvampar eller liknande för att rengöra matlagningssytan. Detta kan leda till skador.
- Använd endast en hällskrapa med extrem försiktighet och håll den alltid säker och utom räckhåll för barn för att undvika risk för personskador.
- Använd inte ångrengörare för att rengöra produkten. Detta kan orsaka elektrisk stöt, kortslutning och fel.
- Ta alltid bort sockerhaltiga livsmedelsrester omedelbart och om möjligt medan de fortfarande är varma för att undvika permanent fläck eller skada på koksytan.
- Följ anvisningarna för skötsel och rengöring i det aktuella kapitlet.

Vi tar inget ansvar för felaktig användning.

### **Reparation och underhåll**

- Gör aldrig några ändringar i apparaten.
- Reparations- och underhållsarbeten får endast utföras av en kvalificerad elektriker.
- Koppla bort hällen från strömförsörjningen före rengöring eller underhåll.
- Om strömförsörjningskabeln är skadad får den endast bytas ut av en kvalificerad elektriker.

### 1. Installation

#### 1.1 Viktiga anvisningar och installationskrav



- Hällen måste installeras av en kvalificerad elektriker.
- En brytare (säkring) som ger fullständig frånkoppling från huvudströmförsörjningen måste integreras i den permanenta ledningen och följa lokala regler.
- Denna säkring måste testas och ha minst 3 mm avstånd runt alla poler (eller runt alla aktiva [faser] ledare, om det föreskrivs i föreskrifterna).
- Denna säkring måste vara lätt åtkomlig.
- Kontakta en specialist eller byggnadstillsynsmyndigheten om du är osäker under installationen.
- Bänkskivan måste tillverkas av isolerande och värmebeständigt material för att förhindra elektriska stötar och deformation orsakad av värmestrålning. Trä och liknande fibrösa eller hygroskopiska material får inte användas som material för bänkskivan om den inte är impregnerad.
- Bänkskivan måste vara plat och plan och det får inte vara något som sticker ut i arbetszonen.
- Väggan ovanför arbetsytan, intilliggande och omgivande ytor och eventuella lim som används måste vara värmebeständiga upp till 100°C.
- Om hällen är installerad ovanför en låda, möbelutrymme osv. eller är åtkomlig underifrån måste en termisk skyddsbarriär monteras under hällens botten (se kapitlet för att sätta in hällen).
- Använd ytor som är lätta att rengöra (t.ex. keramiska plattor) som väggytor runt kokzonen.
- Hällen får inte installeras på kylutrustning, diskmaskiner eller trumtorkar.
- Hällen måste installeras på ett sådant sätt att korrekt värmestrålning kan säkerställas för att säkerställa att den fungerar korrekt.
- Kontrollera under alla omständigheter att hällen är väl ventilerad och att tillufts- och frånluftsporten inte är blockerad.

För att uppnå detta, följ instruktionerna som beskrivs i följande avsnitt.

#### 1.2 Skära bänkskivan

- Skär arbetsytan enligt de storlekar som visas på följande ritning.

**Anmärkningar: Kontrollera att de angivna måtten motsvarar produktens mått innan du skär.**



- Se till att arbetsytans tjocklek är minst **30 mm**. Välj ett värmebeständigt material på arbetsytan.
- Säkerhetsavståndet mellan hällens sidor och bänkskivans inre ytor måste vara minst **3 mm**.
- För ändamålen av installation och användning måste ett utrymme på minst **5 cm** hållas runt utskärningen.

## Installation

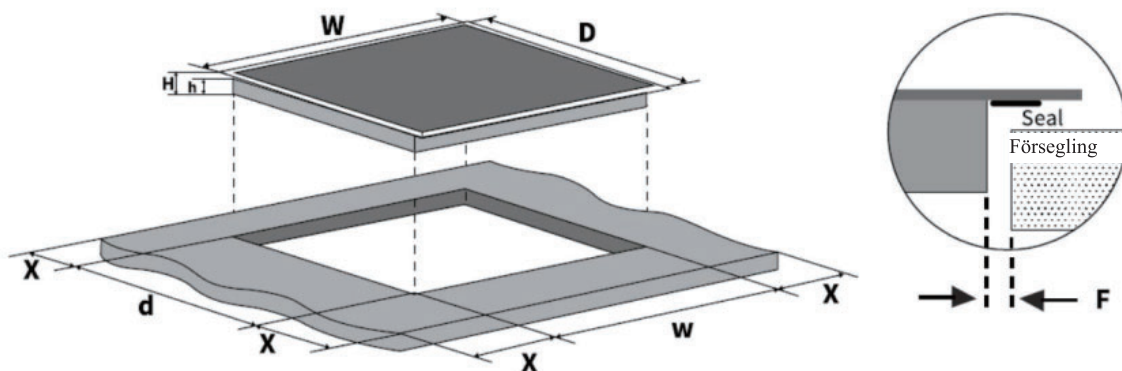

Model	W(mm)	D(mm)	H(mm)	h(mm)	w(mm)	d(mm)	X(mm)	F(mm)
CBBIH4B	590	520	58	54	560	490	mini.50	mini.3
CBBIH4BF	590	520	58	54	560	490	mini.50	mini.3
CBBIH4BFF	590	520	58	54	560	490	mini.50	mini.3

### 1.3 Ventilations- och säkerhetsavstånd

- Se helt till att följande villkor är uppfyllda för tillräcklig ventilation av hällen och att tillufts- och frånluftsporten inte är blockerad:

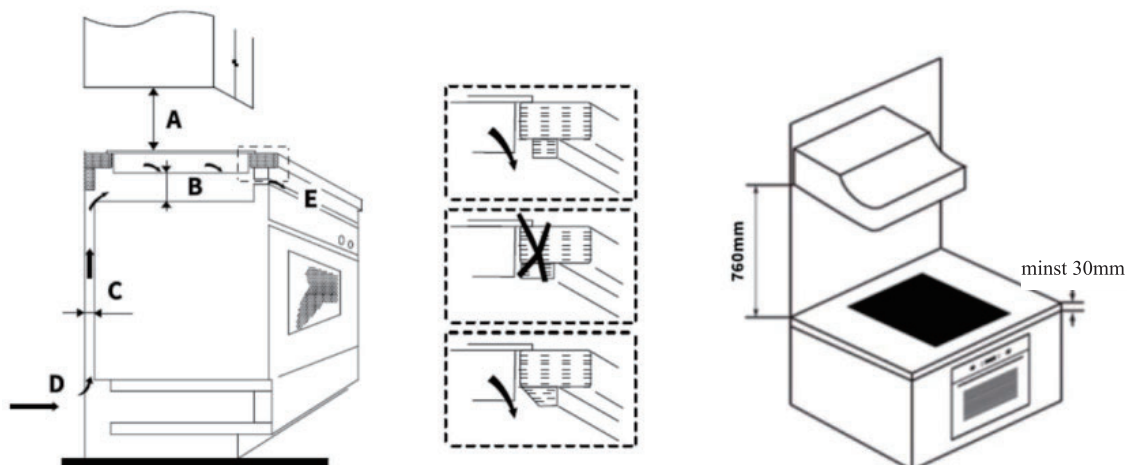

A (mm)	B (mm)	C(mm)	D	E
760	min.50	min.20	Luftspalt/intag	Frånluft minst 5mm

- Anmärkningar: Säkerhetsavståndet mellan värmeplattan och skåpet eller köksfläkten ovanför värmeplattan ska vara minst **760 mm**.
  - Om hällen är installerad ovanför en ugn måste ugnen ha en egen fläkt.
- Säkerhetsavståndet mellan hällens botten och ugnen måste vara minst 50 mm.
- Installationen måste uppfylla alla avståndsregler och andra regler.

### 1.4 Sätta i hällen

**Anmärkning:** På utsidan av hällen finns ventilationsöppningar. När du sätter in hällen, se helt till att de inte blockeras av bänkskivan.



### Fäst hällen med monteringsfästena

- Placera hällen på en stabil, slät yta (t.ex. använd förpackningen som bas).



## Installation

- Se till att inget tryck utövas på elementen som sticker ut från hällen.
- Skruva fast 4 monteringsfästen på hällens bottenplatta som visas i figuren:

Uppmärksamhet: Om öppningens storlek är större än 565\*495 mm, installera monteringsfästet.

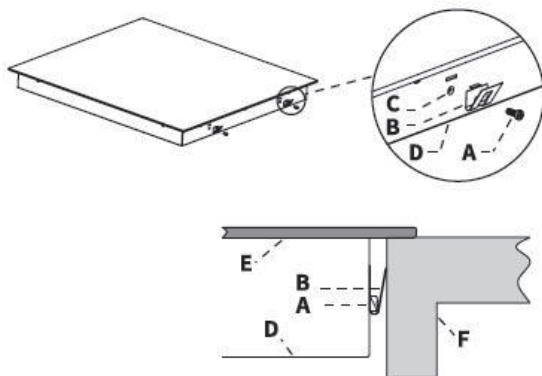

- A* Skruv
- B* Monteringsfäste
- C* Skruvhål
- D* Bottenbas
- E* Glaskeramisk platta
- F* Bänkskiva

### Anmärkningar:

Illustrationerna kan variera.

## Installation av värmeskydd under hällen

Om hällen är installerad ovanför en låda, möbelutrymme eller liknande, eller om hällen är tillgänglig underifrån:

- Installera en skyddsplatta av värmebeständigt material (t.ex. tillverkad av perforerad platta för att säkerställa ventilation) med ett minimiavstånd på minst 50 mm under hällen (se illustration).
- När du använder lim, se till att temperaturmotståndet är 100°C.

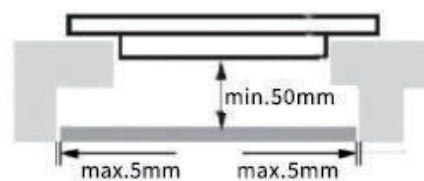

## 1.5 Ansluta hällen till huvudströmförsörjningen

- Se till att uppgifterna på typskylten (V) matchar din strömförsörjningsspänning.
- Anslutningen till strömförsörjningen måste utföras av en kvalificerad elektriker i enlighet med relevant standard eller med en enpolig brytare, enligt beskrivningen nedan:

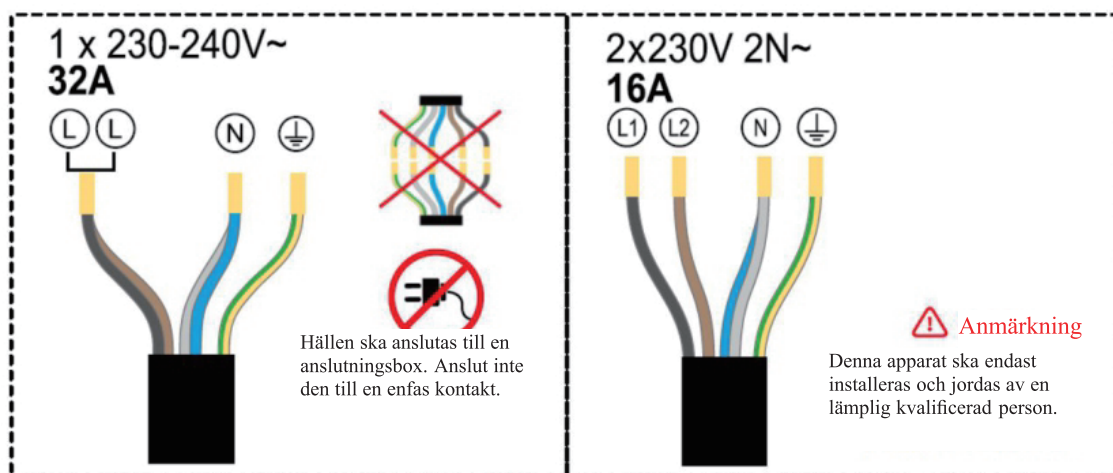

- Den elektriska anslutningen måste göras ordentligt och i enlighet med tillämpliga säkerhetsregler.

## Installation

---

- För att ansluta hällen till huvudströmförsörjningen ska du inte använda adaptrar, reducerare eller förgreningsenheter, eftersom de kan orsaka överhettning och brand.
- Kabeln får inte vara knäckt eller klämd.
- Strömförsörjningskabeln får inte röra vid några heta delar och måste placeras så att temperaturen inte överstiger 75 °C vid någon tidpunkt.
- Kabeln måste kontrolleras regelbundet.
- Om kabeln är skadad eller behöver bytas ut måste den utföras av en kvalificerad elektriker med rätt verktyg.
- Installationspersonen måste använda en strömkabel av typen H05GG-F.

**Efter installationen måste anslutningskabeln och hällens undersida inte längre vara åtkomliga.**



# Produktöversikt

## 1. Produktöversikt

### 1.1 Hällelement

#### CBBIH4B

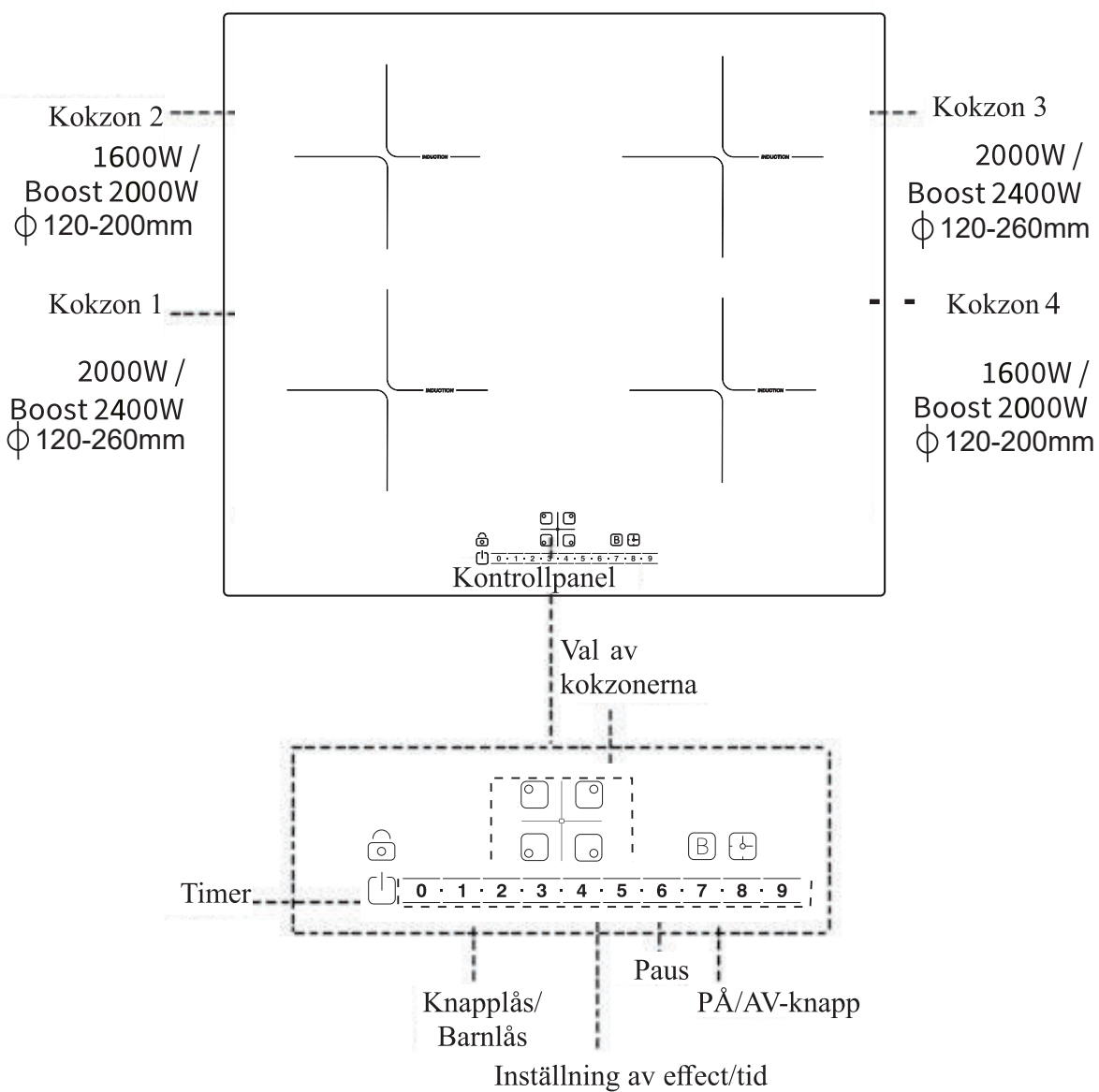

SE

# Produktöversikt

## CBBIH4BF

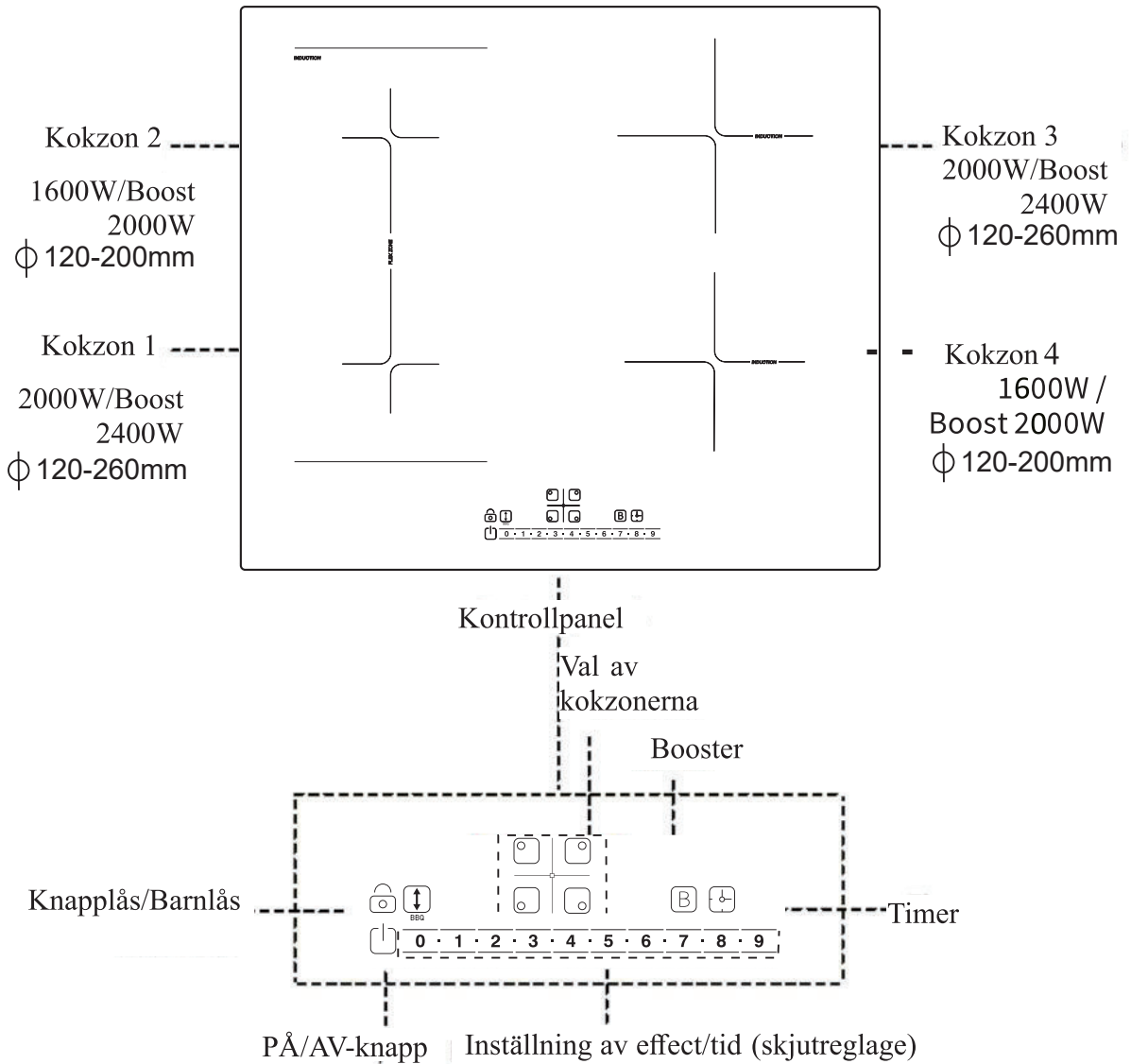

SE

# Produktöversikt

## CBBIH4BFF

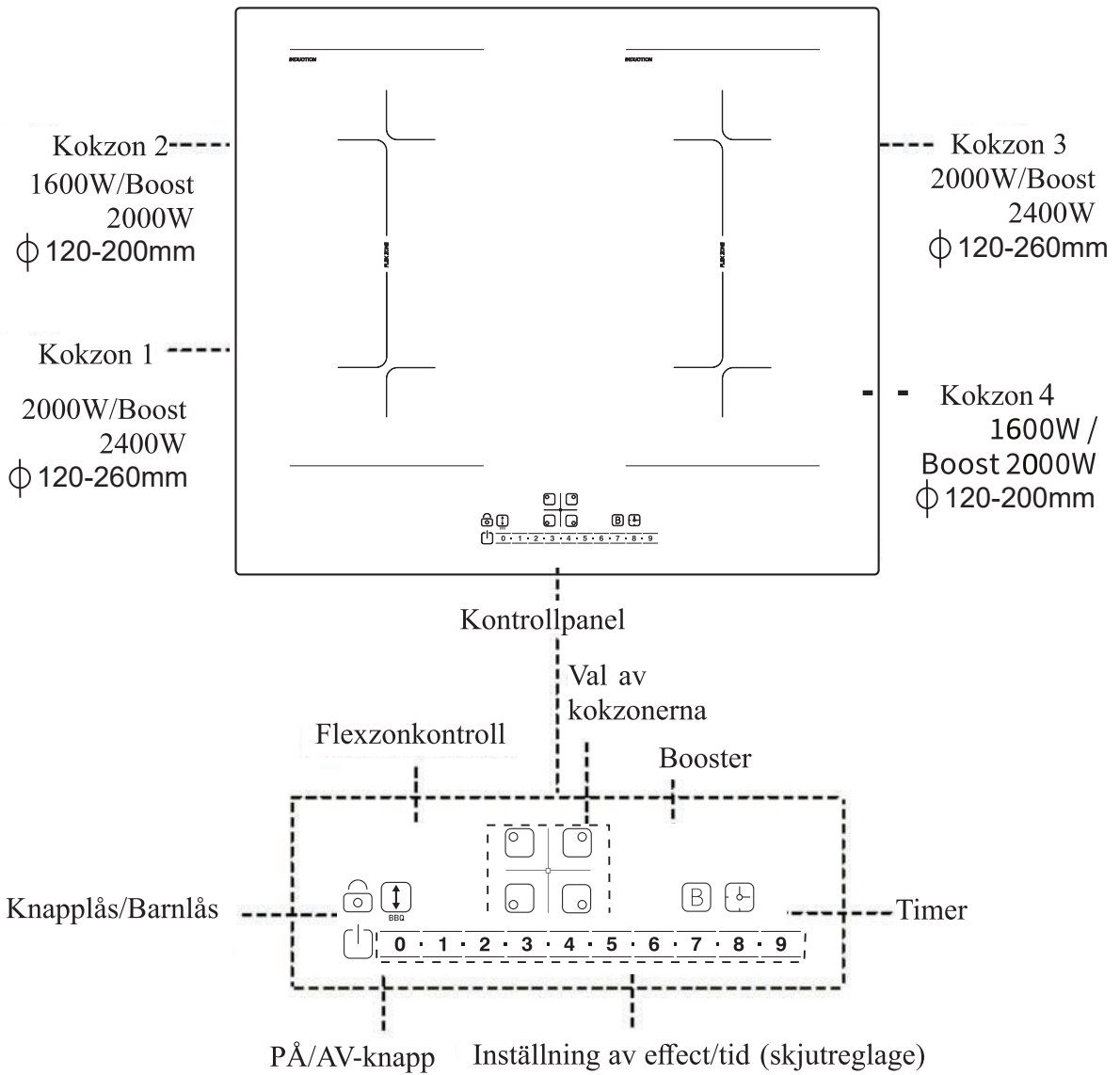

SE

## Innan användning

### 2.2 Hur induktionshällen fungerar

Induktionsmatlagning är en säker, avancerad, effektiv och ekonomisk matlagningsteknik.

Värmen genereras direkt i kokkärlens metall genom elektromagnetiska vibrationer, inte indirekt genom uppvärmning av glasytan.

Glaset blir bara varmt eftersom det äntligen värms upp av kokkärlet.

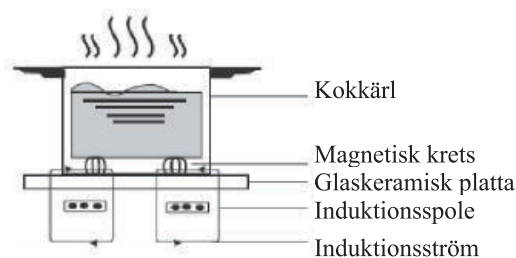

### 3. Innan användning

Läs den här guiden med särskild anmärkning i avsnittet **Säkerhetsinstruktioner**.

Ta bort eventuell skyddsfilm som fortfarande finns på din keramiska häll.

**Anmärkningar:** När hällen används för första gången kan produktionsrester orsaka lukt och till och med lite rök att utvecklas.

Detta är normalt och ofarligt.

Håll rummet väl ventilerat tills dessa har försvunnit (maximalt 30 min).



#### 3.1 Anmärkningar om hur du använder beröringskontrollen

- Kontrollerna svarar på beröring, så du behöver inte utöva något tryck.
- Använd fingerkulan, inte fingertoppen.
- Du hör ett pip varje gång en beröring registreras.
- Se till att kontrollerna alltid är rena, torra och att det inte finns något föremål (t.ex. ett redskap eller en trasa) som täcker dem. Även en tunn film av vatten kan göra kontrollerna svåra att använda.

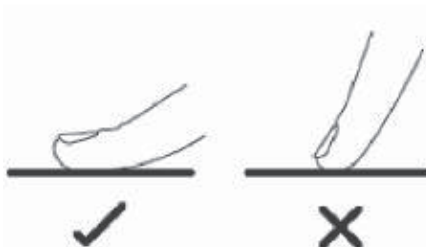

#### 3.2 Välja rätt kokkärl och dess användning

Använd endast kokkärl som är lämpliga för induktion. Var uppmärksam på märkningen när du köper den.

Som en påminnelse: magnetiska kokkärl är också lämpliga för induktion.



#### **Anmärkningar:**

Andelen magnetiska metallpartiklar varierar med olika typer av kokkärl. Ju högre andel, desto effektivare blir uppvärmningen och desto bättre detekteras automatiskt hällen för kokkärl (beskrivs i följande avsnitt).

#### **Automatisk detektering av lämpliga kokkärl**

Hällen har ett automatiskt igenkänningssystem för lämpliga kokkärl. Om inget kokkärl

## Innan användning

som är lämpligt för induktion detekteras i en kokzon, indikeras detta med ikonen  på motsvarande kokzon.

Det kan finnas följande skäl:

- Kokkärlet som används är inte lämpligt för induktion.
- Kokkärlet placerades inte i den valda kokzonen.
- Kokkärlet placerades inte i mitten av kokzonen.
- Kokkärlet är för litet.

Om inga lämpliga kokkärl upptäcks startar inte motsvarande kokzon. Efter en minut stängs den automatiskt av.



• Se till att pannans botten är slät och sitter platt mot glaset.



• Använd inte kokkärl med ojämna kanter eller en böjd bas.



• Använd kokkärl med minsta basdiameter enligt följande tabell.

• För bästa effektivitet, placera alltid kokkärlet mitt i kokzonen.



• Lyft alltid kokkärl från hällen. Skjut inte, annars kan de repa glaset.



## Optimala dimensioner för kokkärl

Kokkärlets botten ska ha en viss minsta diameter enligt kokzonen:

Kokzon	Kokkärlets basdiameter (mm)	
	Minimum	
<b>1, 3,</b>		120
<b>2, 4,</b>		120
<b>Flex-Zonen</b>		150

## Läge för justering av effekt



**Obs:** Effektjusteringsläget ändrar induktionshällens totala effekt, under förutsättning att den nominella spänningen förblir oförändrad, kommer strömmen också att förändras efter att effekten ändrats, men när den överstiger belastningen av linjeströmmen kan det orsaka utlösning, bränning av linjen, brand och andra risker, använd med försiktighet.

På grund av ändringen av induktionshällens totala effekt kommer även effektmatchningen mellan de olika matlagningsområdena att ändras i enlighet med detta, och det kan uppstå ett litet ljud på grund av frekvenskillnaden när olika matlagningsområden arbetar tillsammans.

### 1. Hur man justerar kraften:

När induktionshällen är påslagen och i avstängningsläge, tryck först på och håll in "Timer"-knappen, tryck sedan på och håll in "Barnsäkerhetslås"-knappen 3 gånger för att komma in i effektinställningsläget, därefter visar valet av matlagningszon effektnivån och "Po" blinkar till höger om Timer-knappen. Genom att trycka på tangenterna "0" och "9" kan du justera det justerbara effektbandet, tryck slutligen på tangenten "ON/OFF" för att spara och avsluta.

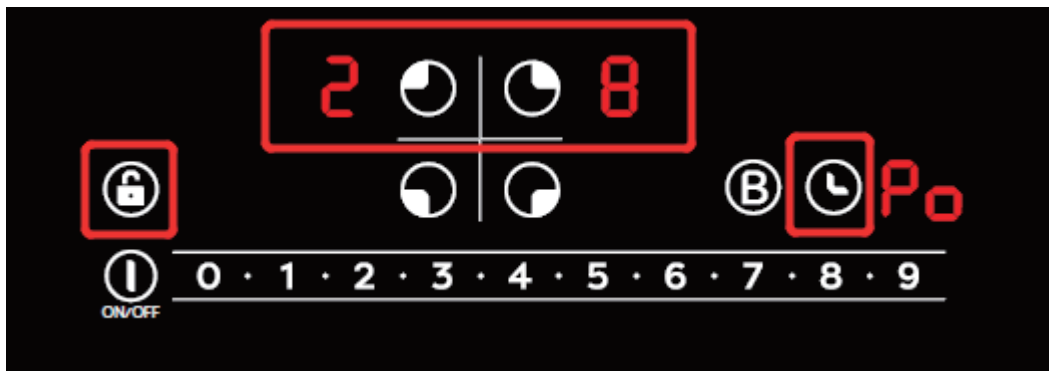



## 2. Instruktioner för justering av effekt:

### 1) 2800W (220~230V/13A)

När "Cooking zone selection" visar "2" respektive "8" betyder det att induktionshällens totala effekt endast kan nå det inställda värdet 2800W. Vid användning av detta effektläge är den maximala strömmen som kan transporteras 13 A. När det finns flera brännare (max 3), Om ökningen av effekten överskrider den maximala gränsen, kommer summern att visa ett "pip" och funktionen för ökningen av effekten är ogiltig.

### 2) 3500W (220~230V/16A)

När "Cooking zone selection" visar "3" respektive "5" betyder det att induktionshällens totala effekt endast kan nå det inställda värdet 3500W. Vid användning av detta effektläge är den maximala strömmen som kan transporteras 16 A. När det finns flera brännare, Om ökningen av effekten överskrider den maximala gränsen, kommer summern att visa ett "pip", och driften av ökningen av effekten är ogiltig.

### 3) 6000W (220~230V/26A)

När "Cooking zone selection" visar "6" respektive "0" betyder det att induktionshällens totala effekt endast kan nå det inställda värdet 6000 W. Vid användning av detta effektläge är den maximala strömmen som kan transporteras 26 A. När det finns flera brännare, Om ökningen av effekten överskrider den maximala gränsen, kommer summern att visa ett "pip" och driften av ökningen av effekten är ogiltig.



### 4) 7200W (220~230V/32A)

När valet av matlagningszon visar "7" respektive "2" betyder det att induktionshällens totala effekt är tillbaka till maximala 7200 W och att den maximala laddningsbara strömmen är 32 A. Du kan då ansluta till linjen 1\*32 A eller 2\*16 A.

### 4. Hur man använder hällen

#### 4.1 Börjar koka

- Tryck på PÅ/AV-knappen i 3 sekunder för att slå på den.

Efter påslagning hörs en signalton och alla displayer tänds i ungefär en sekund och visar  eller .

Hällen är i standby-läge.

- Placera nu lämpliga kokkärl centralt på önskad(e) kokzon(er).
- Se till att hällens yta och kokkärlets botten är rena och torra!
- Tryck på valknappen för önskad kokzon. Motsvarande strömindikator börjar blinka.
- Justera uppvärmningsnivån från 1 till 9 genom att skjuta fingret över skjutreglaget eller genom att direkt röra vid önskad nivå på skjutreglaget.
- Om du inte väljer en ströminställning inom 1 minut stängs hällen automatiskt av.
- Du kan ändra nivån när som helst under koken genom att först välja önskad kokzon och sedan använda skjutreglaget.
- Om du trycker på [0]-knappen i mer än 2 sekunder, stängs motsvarande kokzon av.

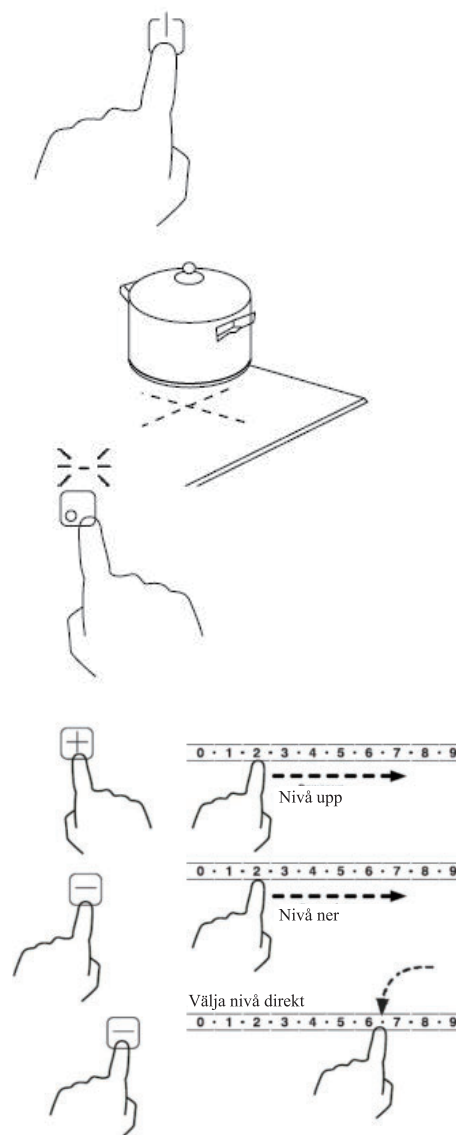

### 4.2 Sluta koka

- För att stänga av en kokzon, tryck på [0]-knappen i mer än 2 sekunder, stängs motsvarande kokzon av.
- För att stänga av hällen, tryck på PÅ/AV-knappen.

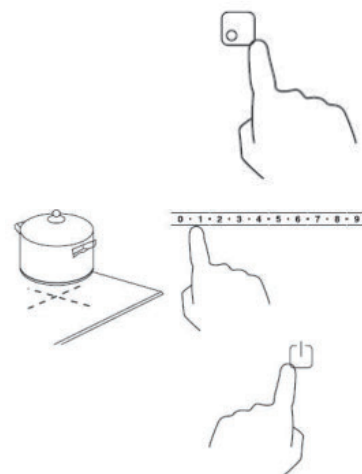

### Var uppmärksam på de heta ytorna

Om en kokzon fortfarande är för varm att roa efter användning och det finns risk för personskada, indikeras det med ett "H" på motsvarande kokzon, som försvinner när ytan har svalnat till en säker temperatur.

Detta kan också användas som en energibesparingsfunktion:

Om du vill värma ytterligare köksredskap, använd en förvärmad zon.



## Hur man använder hällen

### 4.3 Booster-funktionen **B**

Med boosterfunktionen kan du maximera effekten av en kokzon i 5 minuter.

#### Aktivera booster-funktionen

- Tryck på valreglaget för den kokzon som du vill aktivera booster för.
- Tryck på booster-knappen **B**. Kraftzonens effekt maximeras; motsvarande effektdisplay visar **P**.
- Efter 5 minuter stannar booster automatiskt och kokzonen växlar tillbaka till nivå 9.

#### Avbryta booster-funktionen

- Tryck på valreglaget för den kokzon som du vill inaktivera booster för.
- För att stoppa booster och återgå till tidigare inställd uppvärmningsnivå (eller till nivå 5 om booster aktiverades på nivå 0), tryck på booster-knappen **B**.
- För att stoppa booster och ställa in nivå kan du använda skjutreglaget.
- För att stänga av kokzonen helt, tryck på [0]-knappen i mer än 2 sekunder. Då stoppar booster också.

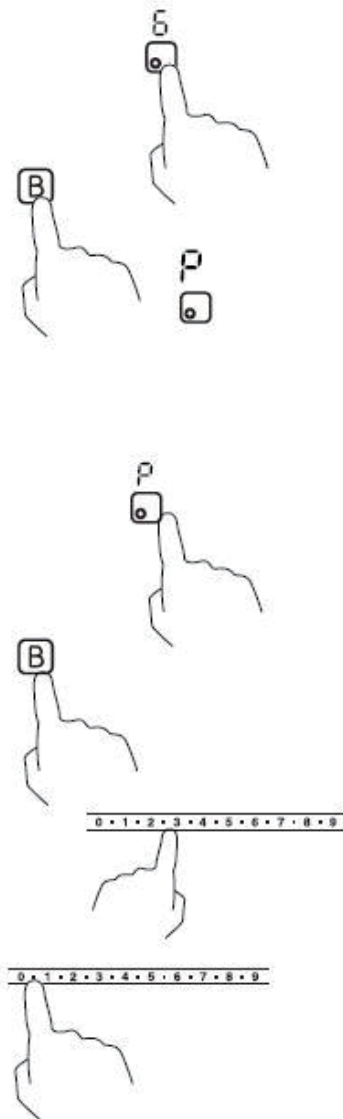

### **i** Nätverkssäkerhetsbegränsning för booster-funktionen

Nästan alla kokzoner är booster-kapabla.

Hällen är dock uppdelad i tre grupper av kraftdistributionsskäl.

För grupp A och B gäller följande:

Det är inte möjligt att använda båda zonerna i en grupp med booster aktiverad (se illustration).

Om booster är aktiverad för båda zonerna ställs de automatiskt in på nivå 9.

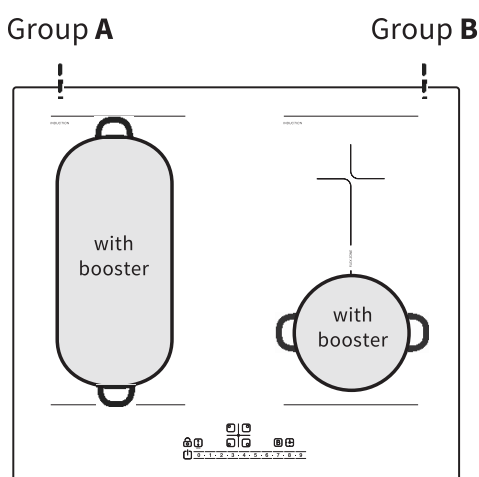
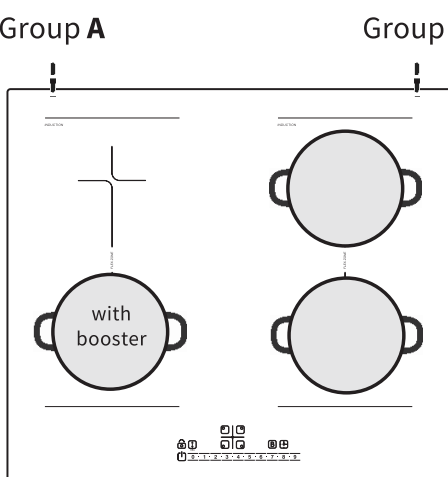
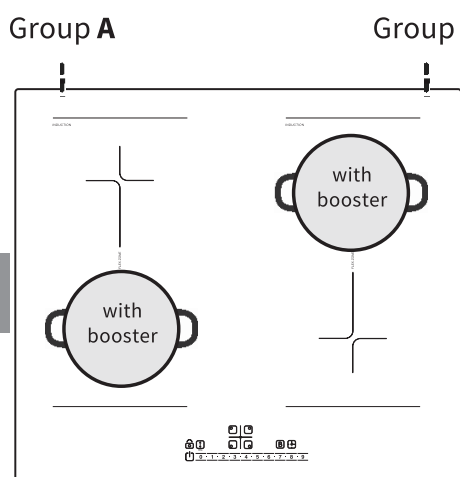
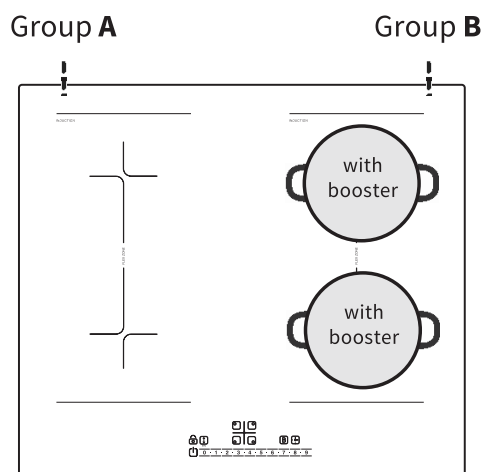
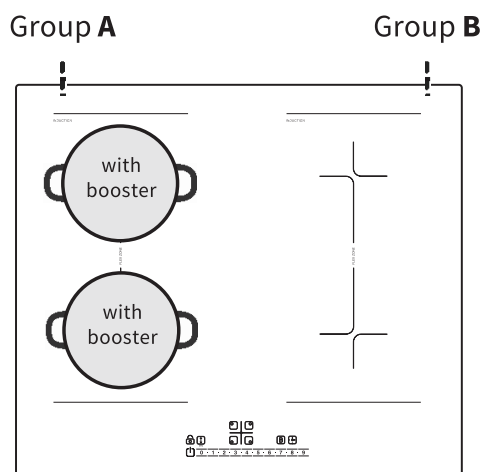

### 5. Flexzonenfunktionen

- De främre och bakre kokzonerna till vänster, samt de främre och bakre kokzonerna till höger (kokzonerna 1 och 2, samt 3 och 4) bildar vardera en flexzon. Varje flexzon består av två oberoende induktionszoner som kan kopplas ihop som en stor zon.

- Om kokkärlet under drift som en stor zon flyttas från den främre delen till den bakre delen (eller vice versa) inom det flexibla området, detekteras den nya positionen automatiskt; nivån i den zon där kokkärlet ursprungligen placerades bibehålls och den del som inte täcks av kokkärlet stängs av automatiskt.

- **Viktiga anmärkningar:** Vid flexzon-drift måste kokkärlet placeras i mitten av zonen så att båda kokzonerna täcks jämnt.

**Exempel på bra och dålig placering av kokkärl:**

## Hur man använder hällen

---

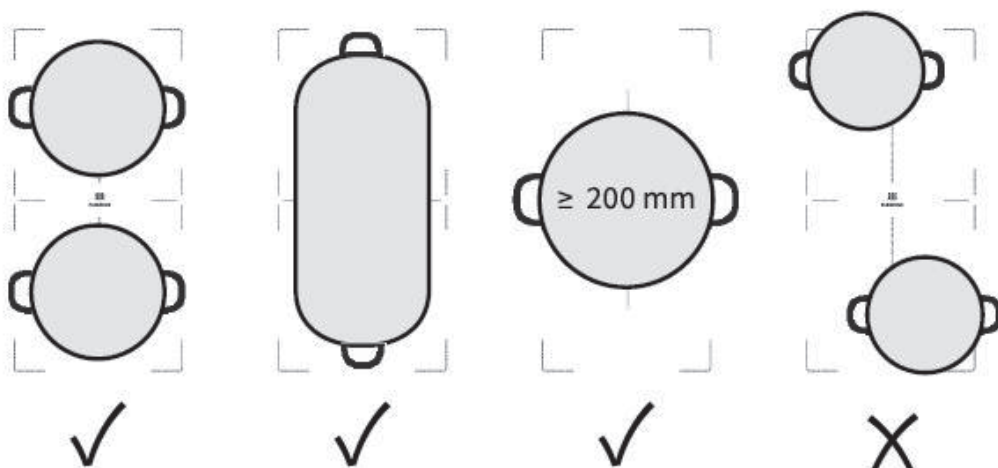

### Används som en stor zon

- För att använda flexzonen som en stor zon, tryck på motsvarande flexzonknapp.
- Nivån ställs in genom att använda skjutreglaget, precis som med de andra kokzonerna.

### Använd som två mindre oberoende zoner

- För att använda flexzonen som två oberoende enkla zoner, tryck på motsvarande flexzonknapp igen.

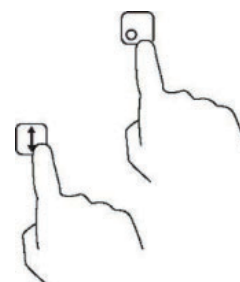

SE

### 6. Hur man använder timerfunktionen

#### 6.1 Ställ in timern med automatisk avstängning av en eller flera kokzon(er)

- Välj önskad kokzon med motsvarande valskontroll.
- Tryck sedan på timer-knappen.

Timerdisplayen visar "30".

- Så länge tiotalet blinkar kan du justera det med skjutreglaget.

Efter 3 sekunder utan ytterligare inmatning accepteras inställningen och siffran för dem börjar blinka.

Justera den också med skjutreglaget.

- Efter 3 sekunder utan ytterligare inmatning bekräftas den inställda tiden automatiskt.

Nedräkningen och start och timerdisplayen visar återstående tid.

För att markera den valda zonen lyser en prick bredvid motsvarande effektdisplay.

- När den inställda tiden har löpt ut stängs motsvarande kokzon automatiskt av.

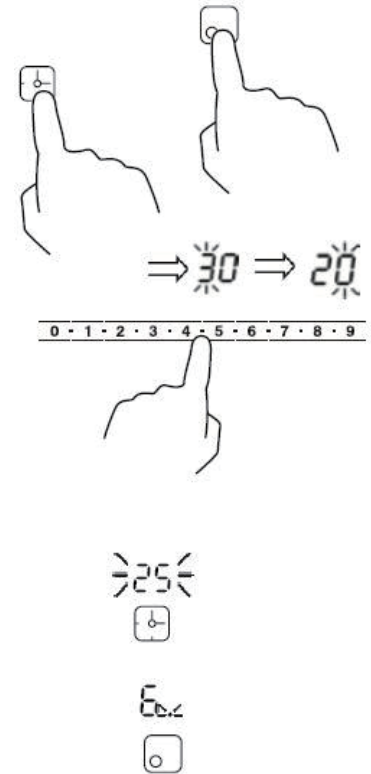

**Anmärkning:** Andra tidigare inställda kokzoner påverkas inte av timern och förblir i drift.



#### Avbryta eller ändra tidsinställningen

- För att avbryta tidsinställningen, tryck på timerknappen igen. Displayen för återstående tid försvinner och timern avbryts.
- Om du vill ändra den inställda tiden efter att du ställt in timern måste du avbryta timern och börja om från första steget.

## Hur man använder timerfunktionen

---

### När du aktiverar timern för flera kokzoner

- Om timern är aktiverad för flera kokzoner visar timerdisplayen alltid den minsta återstående tiden.

En blinkande röd prick bredvid motsvarande effektdisplay indikerar den kokzon som displayen hänvisar till (t.ex. se illustration).

**i** För att visa återstående tid för timern för en annan kokzon, tryck på motsvarande valknapp.

- Efter att den kortaste inställda tiden har gått ut stängs motsvarande kokzon och displayen ändras till nästa lägsta återstående tid och procken i motsvarande zon blinkar.
- När den sista återstående timern går ut stängs också motsvarande kokzon.

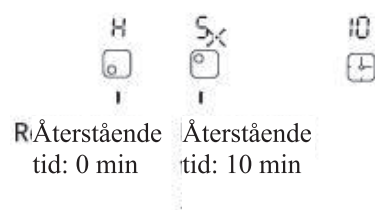
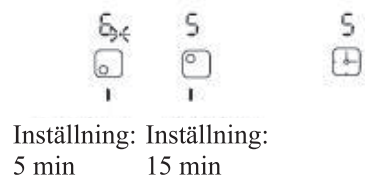



### 7. Säkerhet

#### 7.1 Barnlås/Knapplås

Du kan låsa kontrollpanelen för att förhindra obehörig användning (t.ex. genom att barn av misstag slår på kokzonerna).

Även om kontrollpanelen är låst förblir PÅ/AV-knappen aktiv. Du kan alltså stänga av hällen när som helst i en nödsituation.



#### Låsa kontrollpanelen

- Rör och håll ned Barnlås/Knapplås-knappen i minst 3 sekunder.
- Timerdisplayen visar "Lo", eller "Lo" och den återstående tiden omväxlande om timern har ställts in tidigare. Kontrollpanelen är låst förutom PÅ/AV-knappen.

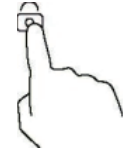

#### Låsa upp kontrollpanelen

- Se till att hällen är påslagen.
- Rör och håll ned Barnlås/Knapplås-knappen i minst 3 sekunder.
- "Lo" försvinner. Du kan nu använda hällen igen normalt.

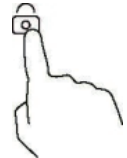

#### 7.2 Ytterligare säkerhetsfunktioner

##### Överhettningsskydd

En inbyggd temperaturgivare utrustad kan övervaka temperaturen inuti hällen.

När en för hög temperatur avkänns upphör hällen automatiskt.

##### Restvärme varning

När en kokzon har arbetat under en tid kommer det att finnas kvar restvärme.

För att varna dig för att hålla dig borta från det, visas ett "H" på motsvarande kokzonindikator.

##### Magnetövervakning

Om små föremål (t.ex. kniv, gaffel, nyckel) eller olämpliga kokkärl (tillverkas av icke-magnetiskt material som aluminium eller olämplig storlek) placeras på hällen, växlar hällen automatiskt till standbyläge efter 1 minut.

Fläkten svalnar induktionshällen i ytterligare en minut.

##### Automatisk avstängning

För att förhindra att kokzoner glöms bort stängs de av automatiskt efter en viss tid (se tabell).

Uppvärmningsnivå	Automatisk avstängningstid (t)
1-2	6
3-4	5
5	4
6-9	1.5

### 8. Riktlinjer för kok

#### Brandrisk!

Var försiktig när du värmer oljor och fetter eller mat som innehåller olja eller fett. Dessa värms upp snabbt och kan lätt självantändas vid extremt hög temperatur.



#### 8.1 Tips för kok

- Sänk den inställda temperaturen när maten kokas.
- Att använda ett lock minskar tillagningstiderna och sparar energi genom att behålla värmen.
- Att minimera mängden vätska eller fett minskar tillagningstiderna.
- Börja laga mat på en hög inställning och minska inställningen när maten har värmt igenom.

#### 8.2 Nivåinställning

##### Nivåinställning

1-2

##### Lämplighet

- Fin uppvärmning för små mängder mat
- Smält choklad, smör och mat som brinner snabbt
- Mjukt simning
- Långsam uppvärmning

3-4

- Återuppvärmning
- Snabb simning
- Koka ris

5-6

- Pannkakor

7-8

- Sautering
- Koka pasta

9

- Omrörning
- Stek
- Koka soppa, koka vatten

### 9 Rengöring av hällen

Typ av nedsmutsning	Hur man fortsätter	Viktig!
<b>Vardaglig nedsmutsning av glasytan (fingeravtryck, märken, fläckar som lämnas av mat eller icke-sockerhaltiga överfall)</b>	<ul style="list-style-type: none"> <li>• Stäng av hällen.</li> <li>• Applicera ett rengöringsmedel för hällar medan glaset fortfarande är varmt (men inte het!)</li> <li>• Rengör glaset med en mjuk trasa.</li> <li>• Skölj noggrant och ta bort alla rengöringsrester.</li> <li>• <b>Torka koksytan med en ren textil eller pappershandduk.</b></li> </ul>	<ul style="list-style-type: none"> <li>• Se till att hällen inte är varm.</li> <li>• Skurande svampar, vissa nylonsvampar och hårda/slipande rengöringsmedel repar glaset.</li> <li>• Kontrollera tillverkarens specifikationer för lämplighet för glasytor.</li> <li>• Ta alltid bort rengöringsrester helt.</li> <li>• Koksytan kan annars skadas.</li> </ul>
<b>Boilovers, smälter och heta sockeröverfall på glasytan</b>	<ul style="list-style-type: none"> <li>• Ta bort dessa omedelbart med en spatel, skrapa eller rakbladskrapa lämplig för glaskeramiska hällar:</li> <li>• Stäng av hällen.</li> <li>• Håll skrapan i 30° vinkel mot hällen och skrapa smuts på en sval del av hällen.</li> <li>• Ta bort det nedsmutsade området med en disktrasa eller pappershandduk.</li> <li>• Rengör, skölj och torka glaset enligt beskrivningen under "Vardaglig nedsmutsning".</li> </ul>	<ul style="list-style-type: none"> <li>• Var försiktig så att du inte bränner dig själv på uppvärmda kokzoner.</li> <li>• Var försiktig att skrapornas knivar är extremt skarpa och kan orsaka personsador.</li> <li>• Förvara dem utom räckhåll för barn.</li> <li>• Ta bort denna typ av smuts så snart som möjligt för att förhindra att den fastnar på och skadar glaset.</li> </ul>
<b>Överfall på beröringsknapparna</b>	<ul style="list-style-type: none"> <li>• Stäng av hällen.</li> <li>• Absorbera vätskor med en mjuk trasa.</li> <li>• Torka av beröringsområdet med en ren, fuktig trasa eller mjuk svamp.</li> <li>• Torka området helt med en textil eller pappershandduk.</li> </ul>	<ul style="list-style-type: none"> <li>• Om kontrollpanelen är nedsmutsad kan hällen stängas av.</li> <li>• Beröringspanelen kanske inte fungerar så länge det finns vätska på den. Se till att du har torkat området helt innan du slår på hällen igen.</li> </ul>

### 10. Felsökning



Aldrig reparera, modifiera eller ta isär hällen själv!





#### 10.1 Problem, möjliga orsaker och vad man ska göra

Problem	Möjlig orsak	Vad man ska göra
<b>Hällen kan inte sättas på.</b>	Ingen strömförsörjning	Se till att hällen är ordentligt ansluten till strömförsörjningen och att den är intakt. Kontrollera om det finns strömavbrott i ditt hem eller område. Om du har kontrollerat allt och problemet kvarstår kontaktar du en kvalificerad tekniker.
<b>Beröringskontrollerna svarar inte.</b>	Panelfel Kontrollen är låst./Knapplåset har aktiverats.	Kontakta en certifierad elektriker Lås upp kontrollpanelen. Se kapitlet <b>Säkerhet</b> .
<b>Beröringskontrollerna är svåra att använda.</b>	Det finns en liten film av vatten på kontrollerna. Du använder fingertoppen när du rör vid kontrollerna.	Se till att beröringskontrollområdet är torrt. Använd fingerkulan när du rör vid kontrollerna.

## Rengöring av hällen

<b>Vissa knappar fungerar inte./Displayen fungerar inte normalt.</b>	Panel/displayfel	Koppla bort hällen från strömförsörjningen och anslut den igen efter kort tid. Om problemet kvarstår, kontakta en certifierad elektriker.
<b>Strömindikatorn fungerar, men uppvärmningsprocessen startar inte.</b>	Överhettning av hällen Kylfläkten fungerar inte. Tekniskt fel	Se till att ventilationsvägarna inte är blockerade och att omgivningstemperaturen inte är för hög. Kontakta en certifierad elektriker.
<b>Kokkärnen värms inte upp och ikonen  visas.</b>	Kokkärnen är inte lämpliga för induktion eller detekteras inte.	Använd induktionsanpassade kokkärl i en storlek som passar den önskade kokzonen och placera den på rätt sätt. Se kapitlet om kokkärl.
<b>Funktionen avbryts plötsligt och ikonen  visas.</b>	Den automatiska detekteringsfunktionen misslyckades.	Kontakta en certifierad elektriker.
<b>Ikonen  visas för två kokzoner placerade bakom varandra (1+2/3+4)</b>	Tekniskt fel	Kontakta en certifierad elektriker.
<b>Glaset repas.</b>	Grovkantad kokkärl används. Olämpliga, slipande skurmedel eller rengöringsprodukter används.	Använd kokkärl med plan och slät botten. Se kapitlet om kokkärl. Se kapitlet Rengöring.
<b>Vissa kokkärl eller krukor gör knakande eller klickande buller.</b>	Detta kan orsakas av konstruktionen av dina kokkärl (lager av olika metaller som vibrerar annorlunda).	Detta är ofarligt och normalt.
<b>Ett lätt surrande buller hörs när du arbetar med hög nivå.</b>	Detta kan orsakas av induktionsteknik.	Detta är normalt, men bullret ska tysta eller försvinna helt genom att sänka nivån.
<b>Fläktbuller</b>	En kylfläkt integrerad i hällen förhindrar att elektroniken överhettas. Vid behov fortsätter den att gå även efter att hällen har stängts av.	Detta är normalt och nödvändigt för felfri drift. Koppla inte bort apparaten från strömförsörjningen medan fläkten är igång.
<b>Onormalt fläktbuller Hällen eller kokzonen stängs plötsligt av, en signalton hörs och en felkod visas.</b>	Kylfläkten är skadad. Tekniskt fel/Se följande tabell för menande av koder	Kontakta en certifierad elektriker. Anteckna felkoden, koppla bort hällen från strömförsörjningen och kontakta en certifierad elektriker.

### 10.2 Felkoder

Felkod	Menande	Vad man ska göra
	Inga lämpliga kokkärl identifierades	Placera lämpliga kokkärl i mitten av motsvarande kokzon (se kapitlet om kokkärl)
	Spänningen är för låg (mindre än 85 V)	Kontrollera strömförsörjningen.
	Spänningen är för hög (högre än 285 V)	Om det är normalt, slå på hällen igen.

## Rengöring av hällen

---

E3	Felmeddelande från kokkärlsensorn/kortslutningen	Kontakta kundtjänst eller en certifierad elektriker.
E4	Felmeddelande från IGBT-sensorn/kortslutningen	
E5	Överhettning av hällen	Vänta tills hällen har svalnat och slå sedan på den igen.
E6	IGBT-överhettning	Vänta tills hällen har svalnat och slå sedan på den igen.
E7	Fel på kokkärlsensorn	
E7	Kommunikationsfel mellan display och moderpanel	Kontakta kundtjänst eller en certifierad elektriker.
E8	Överflödesskydd	Ta bort spillda vätskor och slå på hällen igen.