

# **BEDIENUNGSANLEITUNG**

## **FERNBEDIENUNG DER**

### **KLIMAANLAGE**

Herzlichen Dank, dass Sie sich für den Kauf unseres Klimageräts entschieden haben. Bitte lesen Sie diese Bedienungsanleitung sorgfältig durch, bevor Sie Ihr Klimagerät verwenden.

---

# INHALT

<b>Spezifikationen der Fernbedienung .....</b>	<b>2</b>
<b>Funktionen der Tasten.....</b>	<b>3</b>
<b>Benutzung der Fernbedienung .....</b>	<b>4</b>
<b>Anzeigen des LCD-Bildschirms.....</b>	<b>5</b>
<b>Grundlegende Funktionen .....</b>	<b>6</b>
<b>Erweiterte Funktionen .....</b>	<b>13</b>

## Spezifikationen der Fernbedienung

<b>Modell</b>	RG57H(B)/BG(QE);RG57H1(B)/BG(QE);RG57H2(B)/BG(C)EF;RG57H3(B)/BG(QEFU1 RG57H3(B)/BG(QEF);RG57H1(B)/BG(C)E- M;RG57H(B)/BG(C)EU1;RG57H4(B)/BG(C)EF
Nennspannung	3,0 V (2x AAA Trockenbatterien R03/LR03)
Signalempfangsbereich	8 m
Umgebungsbedingungen	-5°C~60°C (23°F~140°F)

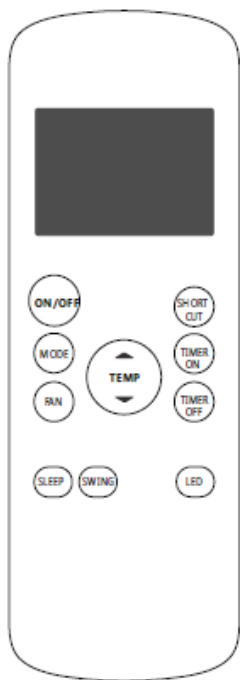

RG57H(B)/BG(C)E  
RG57H(B)/BG(C)EU1

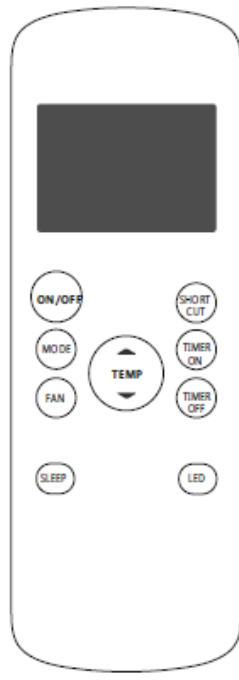

RG57H1(B)/BG(C)E;  
RG57H1(B)/BG(C)E-M

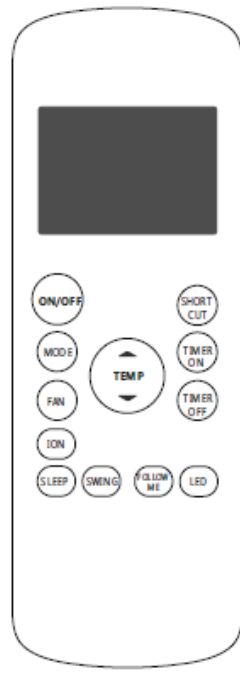

RG57H2(B)/BG(C)EF

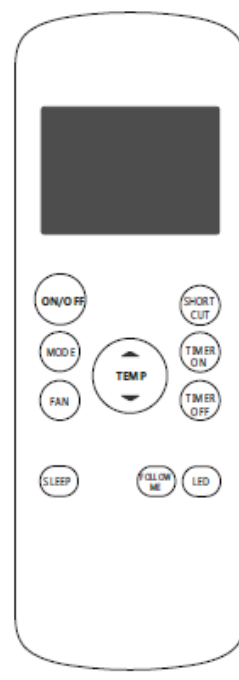

RG57H3(B)/BG(C)EF  
RG57H3(B)/BG(C)EFU1

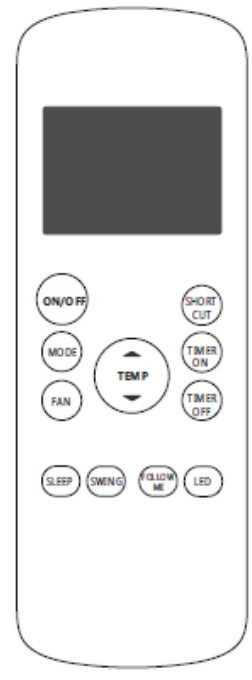

RG57H4(B)/BG(C)EFU1

## Funktionen der Tasten

Bevor Sie das neue Klimagerät in Betrieb nehmen, sollten Sie sich mit der Fernbedienung vertraut machen. Es folgt eine kurze Einführung in die Fernbedienung. Hinweise zur Bedienung des Klimageräts finden Sie im Abschnitt **Grundlegende Funktionen** dieser Bedienungsanleitung.

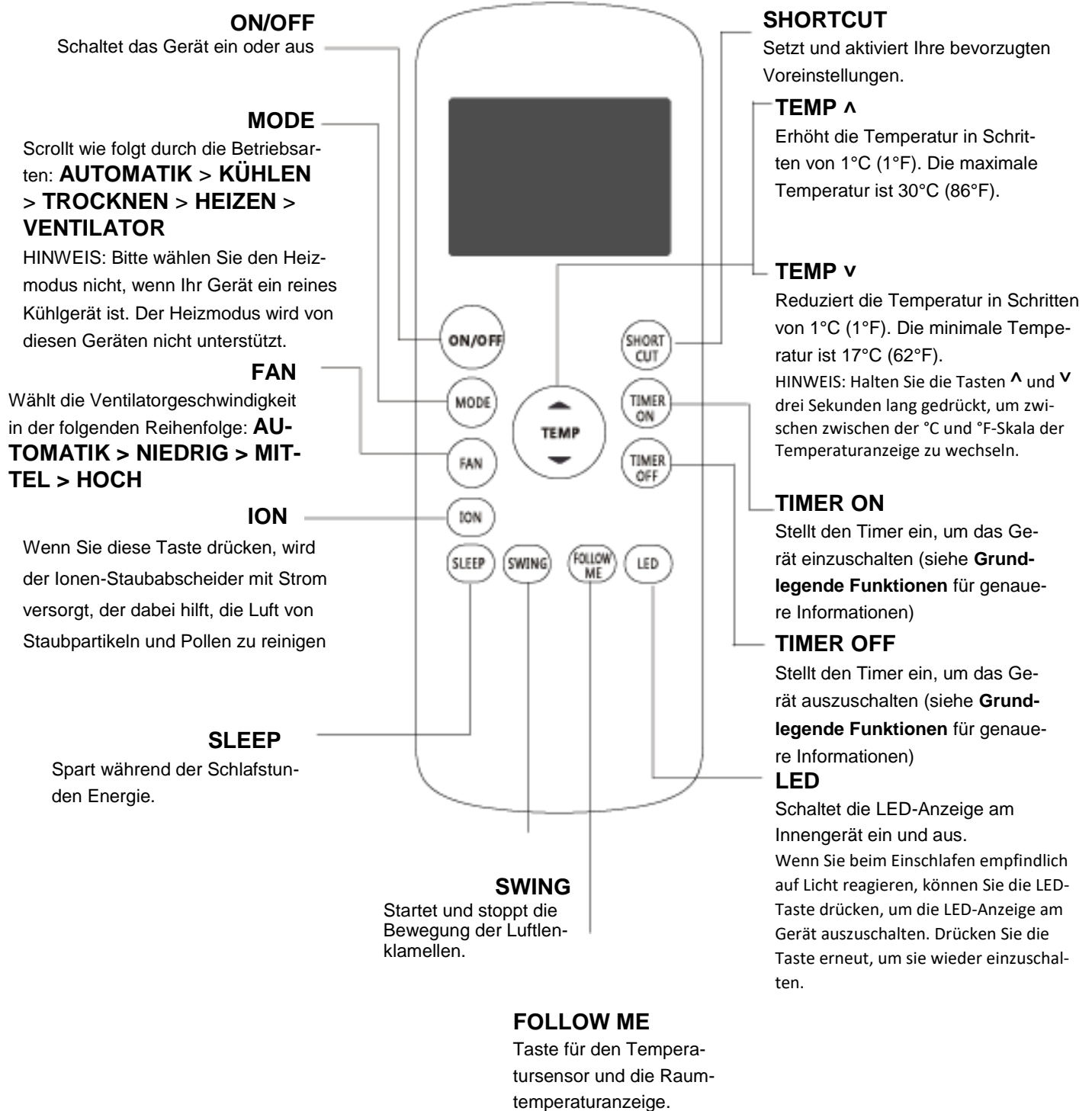

## Benutzung der Fernbedienung

### Sie sind sich über die Funktionen nicht sicher?

Eine detaillierte Beschreibung über die Benutzung des Klimageräts finden Sie in den Abschnitten **Grundlegende Funktionen** und **Erweiterte Funktionen** in dieser Bedienungsanleitung.

## BESONDERER HINWEIS

- Das Aussehen der Tasten auf Ihrem Gerät kann von den gezeigten Beispielen leicht abweichen.
- Wenn Ihr Gerät über eine bestimmte Funktion nicht verfügt, hat das Drücken der entsprechenden Taste auf der Fernbedienung keine Auswirkung.
- Wenn zwischen den Funktionsbeschreibungen in den Bedienungsanleitungen der Fernbedienung und des Klimageräts wesentliche Unterschiede bestehen, hat die Bedienungsanleitung des Klimageräts den Vorrang.

## Einlegen und Austausch der Batterien

Ihre Fernbedienung wird mit zwei AAA Batterien geliefert. Legen Sie die Batterien vor der ersten Verwendung ein.

1. Schieben Sie die rückseitige Abdeckung der Fernbedienung nach unten, und legen Sie das Batteriefach frei.
2. Setzen Sie die Batterien ein und achten Sie darauf, dass die Pole (+) und (-) der Batterien mit den Symbolen im Batteriefach übereinstimmen.
3. Setzen Sie die Batteriefachabdeckung wieder ein.

## ! HINWEISE ZU DEN BATTERIEN

Für eine optimale Produktleistung:

- Mischen Sie keine alten und neuen Batterien oder Batterien verschiedenen Typs.
- Lassen Sie Batterien nicht in die Fernbedienung, wenn Sie beabsichtigen, das Gerät mehr als 2 Monate nicht zu verwenden.

## ENTSORGUNG DER BATTERIEN

Entsorgen Sie die Batterien nicht über den Hausmüll. Beachten Sie die örtlichen Gesetze für die ordnungsgemäße Entsorgung der Batterien.

## TIPPS FÜR DIE VERWENDUNG DER FERNBEDIENUNG

- Die Fernbedienung muss in einem Umkreis von 8 Metern zum Gerät verwendet werden.
- Das Gerät gibt einen Beep-Ton ab, wenn das Fernsignal empfangen wird.
- Vorhänge, andere Gegenstände und direkte Sonneneinstrahlung können den Infrarot-Signalempfänger stören.
- Entfernen Sie die Batterien, wenn die Fernbedienung länger als 2 Monate nicht verwendet wird.

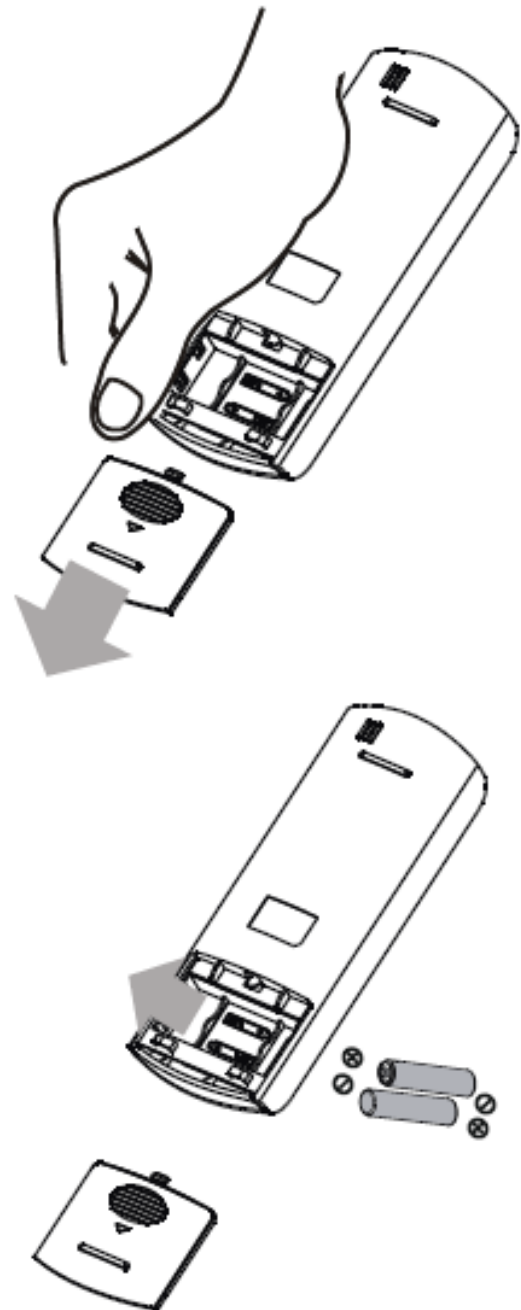

## Anzeigen des LCD-Bildschirms

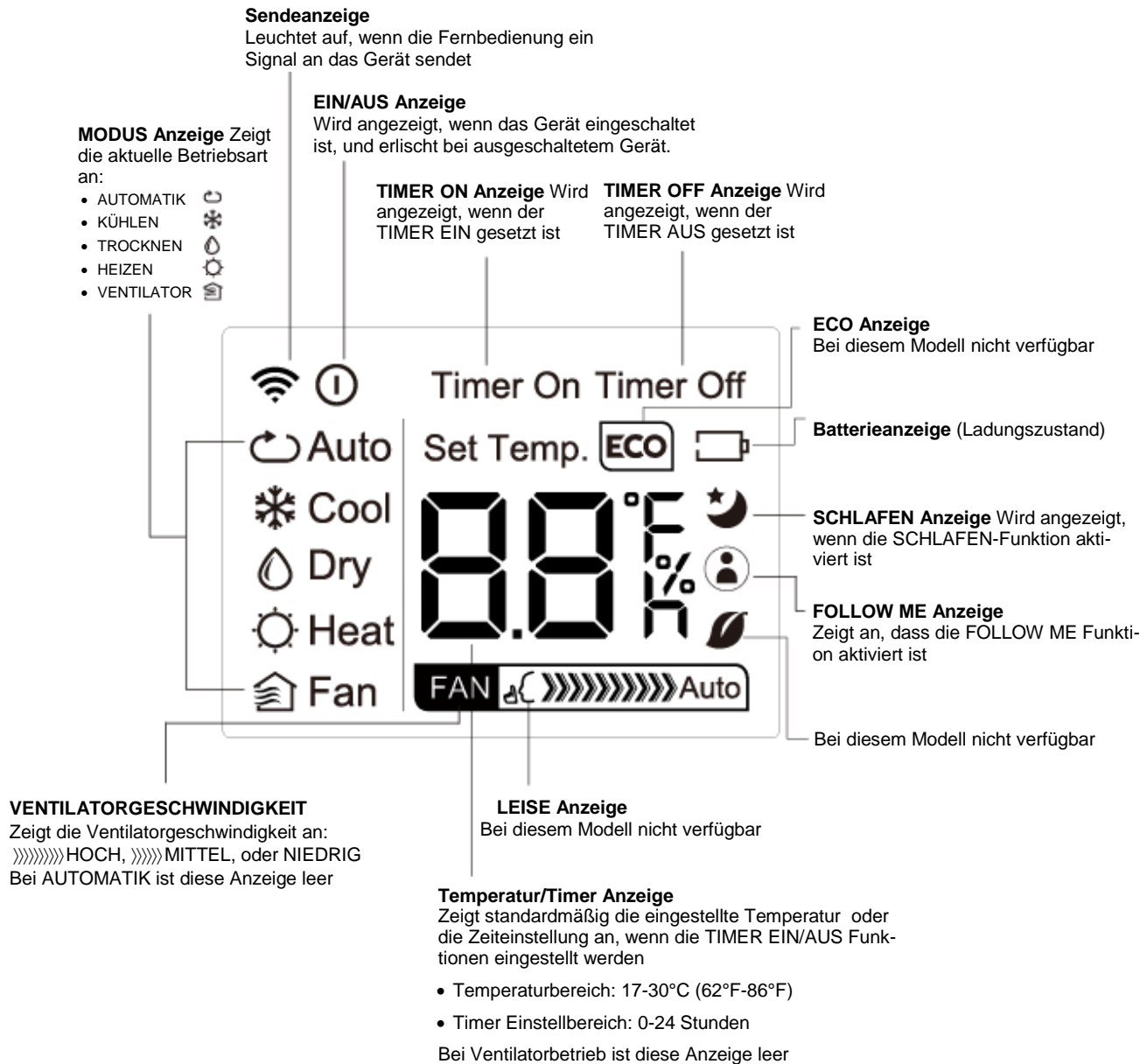

## Grundlegende Funktionen

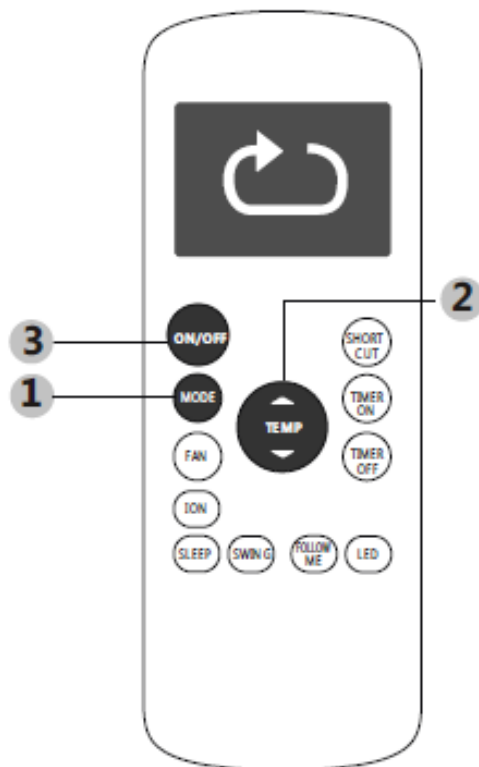

## EINSTELLEN DER TEMPERATUR

Der Einstellbereich der Temperatur beträgt 17-30°C (62°F-86°F). Sie können die Temperatur in Schritten von 1°C (1°F) einstellen.

## Betriebsart AUTOMATIK

Im **AUTOMATIK**-Modus wählt das Gerät automatisch die Betriebsarten KÜHLEN, VENTILATOR, HEIZEN oder TROCKNEN nach der eingestellten Temperatur.

1. Drücken Sie die Taste **MODE**, um den Automatikbetrieb auszuwählen.
2. Wählen Sie die gewünschte Temperatur mit den Tasten **Temp ▲** oder **Temp ▼**.
3. Drücken Sie die **ON/OFF**-Taste, um das Gerät einzuschalten.

**HINWEIS:** Die **Ventilatorgeschwindigkeit** kann im Automatik-Modus nicht eingestellt werden.

## Betriebsart KÜHLEN

1. Drücken Sie die Taste **MODE**, um den **KÜHLEN**-Modus auszuwählen.
2. Wählen Sie die gewünschte Temperatur mit den Tasten **Temp ▲** oder **Temp ▼**.
3. Drücken Sie die Taste **FAN**, um die Ventilatorgeschwindigkeit einzustellen: AUTOMATIK, NIEDRIG, MITTEL oder HOCH.
4. Drücken Sie die **ON/OFF**-Taste, um das Gerät einzuschalten.

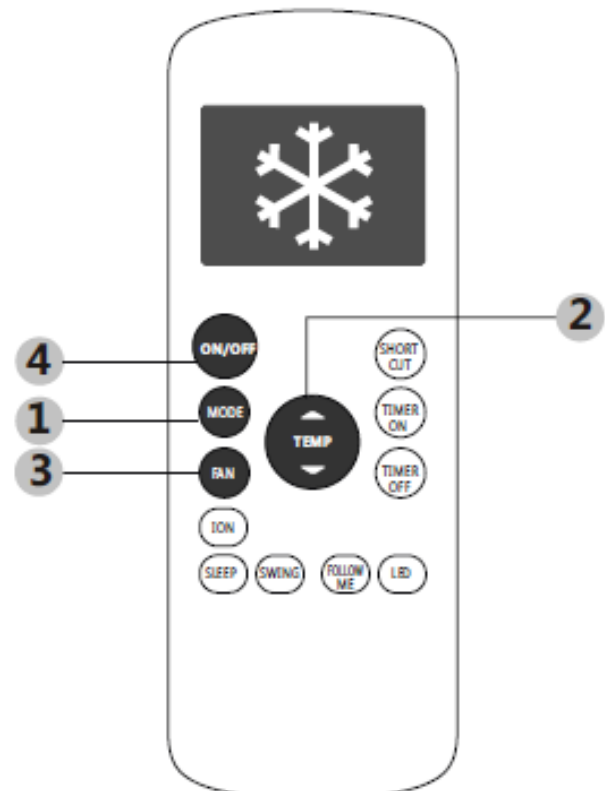

## Grundlegende Funktionen

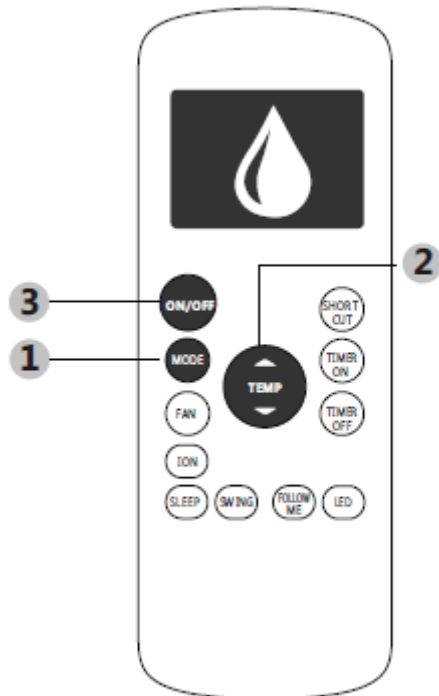

## Betriebsart TROCKNEN (Entfeuchten)

1. Drücken Sie die Taste **MODE**, um den **TROCKNEN**-Modus auszuwählen.
2. Wählen Sie die gewünschte Temperatur mit den Tasten **Temp ▲** oder **Temp ▼**.
3. Drücken Sie die **ON/OFF**-Taste, um das Gerät einzuschalten.

**HINWEIS:** Die **Ventilatorgeschwindigkeit** kann im TROCKNEN-Modus nicht verändert werden. Die eingestellte Temperatur beeinflusst nur die Ventilatorgeschwindigkeit, die Temperaturregelung ist untergeordnet.

## Betriebsart VENTILATOR

1. Drücken Sie die Taste **MODE**, um den **VENTILATOR**-Modus auszuwählen.
2. Drücken Sie die Taste **FAN**, um die Ventilatorgeschwindigkeit einzustellen: AUTOMATIK, NIEDRIG, MITTEL oder HOCH.
3. Drücken Sie die **ON/OFF**-Taste, um das Gerät einzuschalten.

**HINWEIS:** Im VENTILATOR-Modus kann die Temperatur nicht eingestellt werden. Daher wird die Temperatur auf der LCD-Anzeige Ihrer Fernbedienung nicht angezeigt.

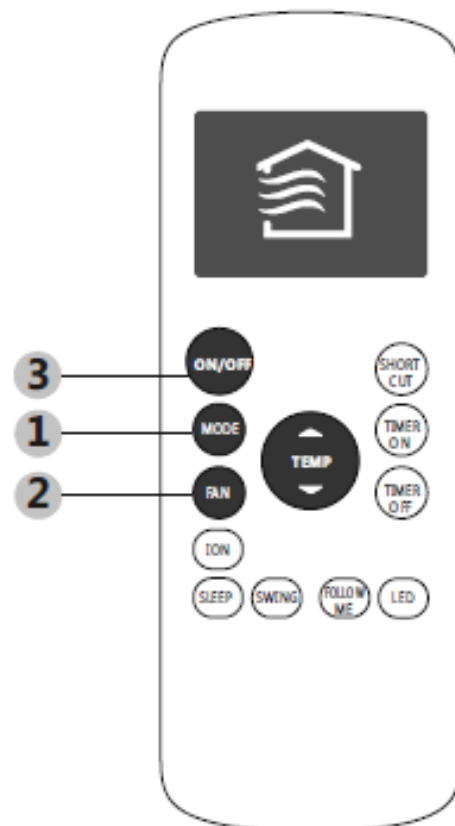



## Grundlegende Funktionen

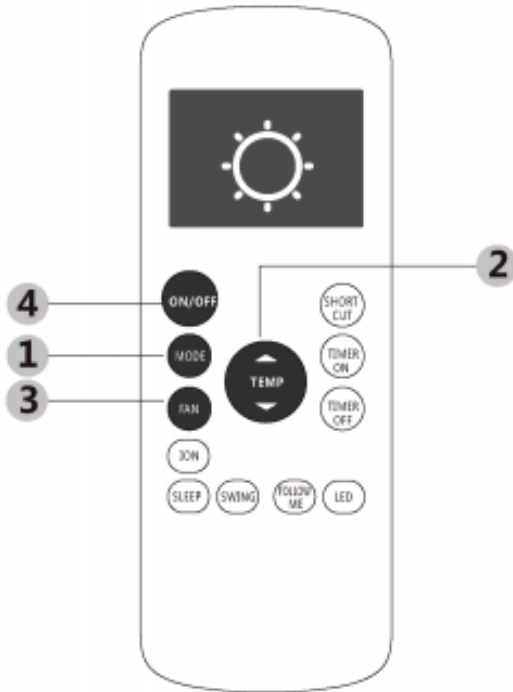

## Betriebsart HEIZEN

1. Drücken Sie die Taste **MODE**, um den **HEIZEN**-Modus auszuwählen.
2. Wählen Sie die gewünschte Temperatur mit den Tasten **Temp▲** oder **Temp▼**.
3. Drücken Sie die Taste **FAN**, um die Ventilatorgeschwindigkeit einzustellen: AUTOMATIK, NIEDRIG, MITTEL oder HOCH.
4. Drücken Sie die **ON/OFF**-Taste, um das Gerät einzuschalten.

**HINWEIS:** Wenn die Außentemperatur sehr niedrig ist, kann es sein, dass die Heizleistung des Geräts nicht mehr ausreicht. In diesen Fällen empfehlen wir, zusammen mit dem Klimagerät zusätzliche Heizgeräte einzusetzen.

## Einstellen der TIMER-Funktion

Ihr Klimagerät verfügt über zwei zeitbezogene Funktionen:

**TIMER EIN** - legt die Zeitspanne fest, nach der sich das Klimagerät automatisch einschaltet.

**TIMER AUS** - legt die Zeitspanne fest, nach der sich das Klimagerät automatisch ausschaltet.

### TIMER EIN Funktion

Mit der **TIMER EIN** Funktion können Sie eine Zeitspanne festlegen, nach der sich das Gerät automatisch einschaltet, etwa wenn Sie von der Arbeit nach Hause kommen.

1. Drücken Sie die **TIMER ON** Taste. Standardmäßig wird die zuletzt eingestellte Zeitspanne gefolgt von einem „h“ (für Stunden) angezeigt.  
**Hinweis:** Diese Zahl gibt die Zeitspanne an, nach der ausgehend von der aktuellen Uhrzeit das Gerät eingeschaltet werden soll. Zum Beispiel: Wenn Sie **TIMER EIN** auf 2 Stunden einstellen, erscheint „2.0h“ am Display, und das Gerät schaltet sich in zwei Stunden ein.
2. Drücken Sie die Taste **TIMER ON** mehrfach, um die gewünschte Einschaltzeit einzustellen.
3. Warten Sie 2 Sekunden, dann ist die **TIMER EIN** Funktion aktiviert. Die Digitalanzeige auf Ihrer Fernbedienung wechselt danach wieder auf die Anzeige der Temperatur.

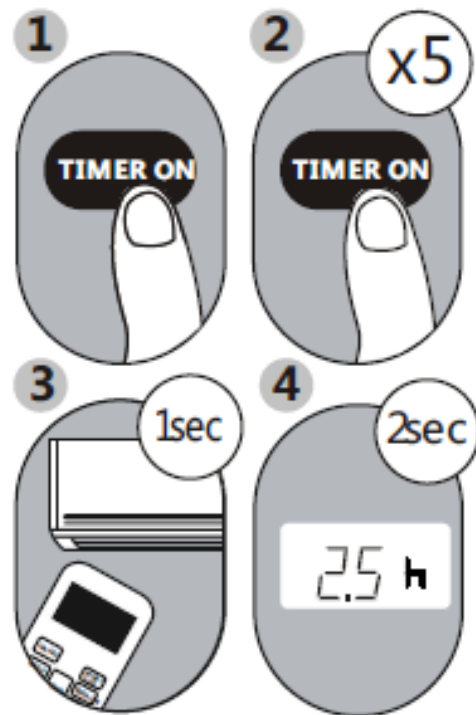

**Beispiel:** Einstellung, dass das Gerät nach 2,5 Stunden startet.

### TIMER AUS Funktion

Mit der **TIMER AUS** Funktion können Sie eine Zeitspanne festlegen, nach der sich das Gerät automatisch ausschaltet, etwa wenn Sie das Haus verlassen.

1. Drücken Sie die **TIMER OFF** Taste. Standardmäßig wird die zuletzt eingestellte Zeitspanne gefolgt von einem „h“ (für Stunden) angezeigt.  
**Hinweis:** Diese Zahl gibt die Zeitspanne an, nach der ausgehend von der aktuellen Uhrzeit das Gerät ausgeschaltet werden soll. Zum Beispiel: Wenn Sie **TIMER AUS** auf 2 Stunden einstellen, erscheint „2.0h“ am Display, und das Gerät schaltet sich in zwei Stunden aus.
2. Drücken Sie die Taste **TIMER OFF** mehrfach, um die gewünschte Ausschaltzeit einzustellen.
3. Warten Sie 2 Sekunden, dann ist die **TIMER AUS** Funktion aktiviert. Die Digitalanzeige auf Ihrer Fernbedienung wechselt danach wieder auf die Anzeige der Temperatur.

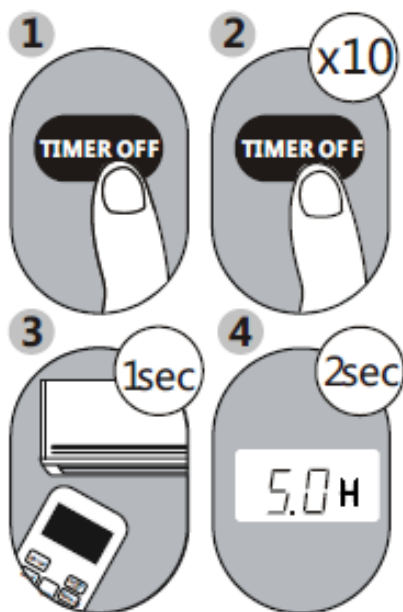

**Beispiel:** Einstellung, dass das Gerät nach 5 Stunden stoppt.

**HINWEIS:** Beim Einstellen der **TIMER EIN** oder **TIMER AUS** Funktion, erhöht sich die Zeit im Zeitraum bis zu 10 Stunden mit jedem Druck auf die Taste um 30 Minuten. Ab 10 Stunden bis zu 24 Stunden, erhöht sie sich in Stufen von 1 Stunde. Nach 24 Stunden springt der Timer wieder auf Null zurück. Sie können die Funktion ausschalten, indem Sie den Timer auf „0.0h“ stellen.

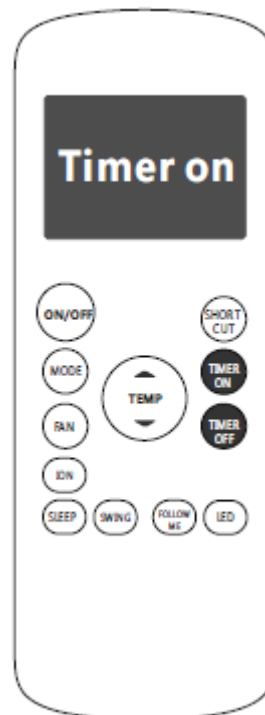

Drücken Sie so lange auf die Tasten **TIMER ON** oder **TIMER OFF**, bis die gewünschte Zeitspanne erreicht ist.

**TIMER EIN und TIMER AUS gleichzeitig einstellen**

Bedenken Sie, dass sich die eingestellten Zeitspannen beider Funktionen auf die aktuelle Uhrzeit beziehen. Sagen wir als Beispiel, dass es aktuell 13:00 Uhr ist und Sie möchten, dass sich das Gerät um 19:00 Uhr automatisch einschaltet. Sie möchten das Gerät dann 2 Stunden betreiben, und es soll sich um 21:00 Uhr wieder ausschalten. Gehen Sie wie folgt vor:

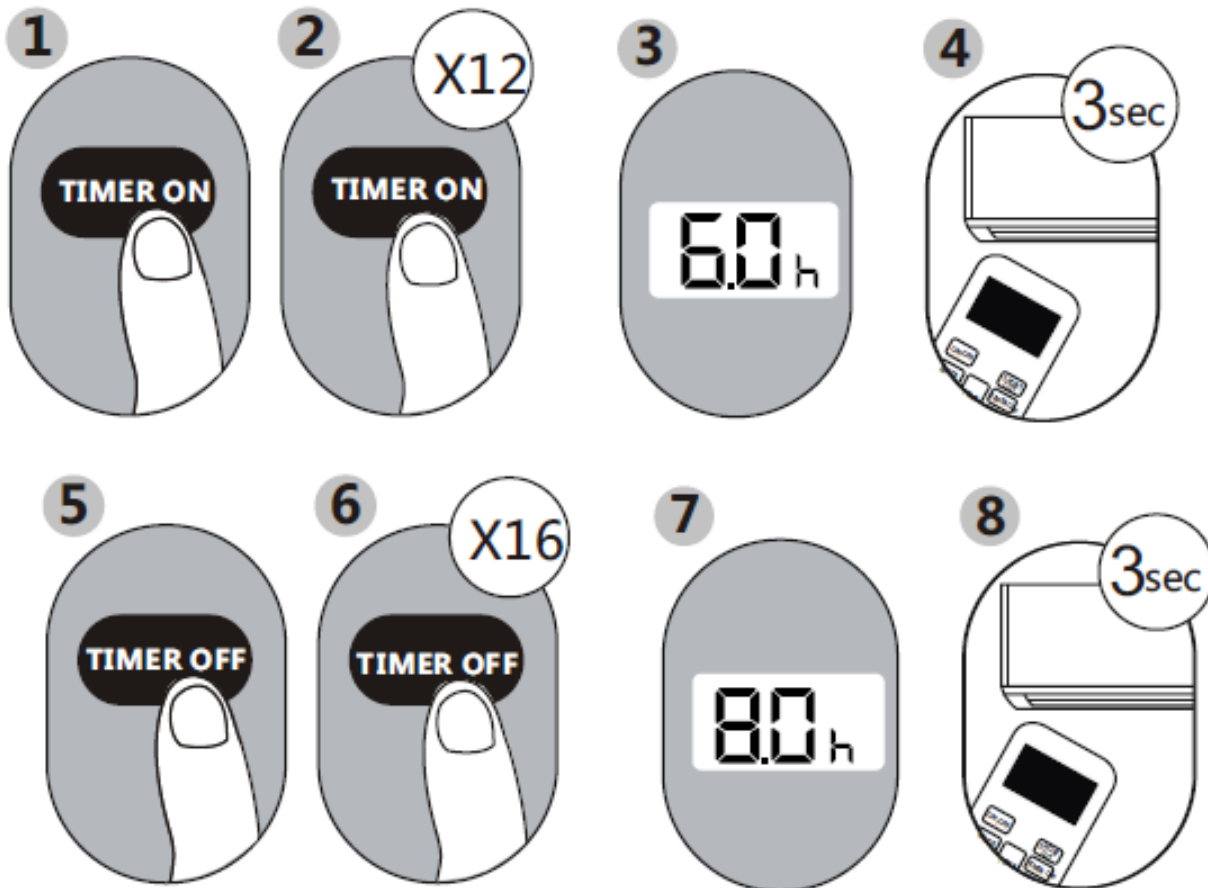

**Beispiel:** Einstellen, dass sich das Gerät nach 6 Stunden einschaltet, 2 Stunden läuft, und sich danach wieder ausschaltet (siehe die unten stehende Abbildung)

**Auf Ihrer Anzeige:**

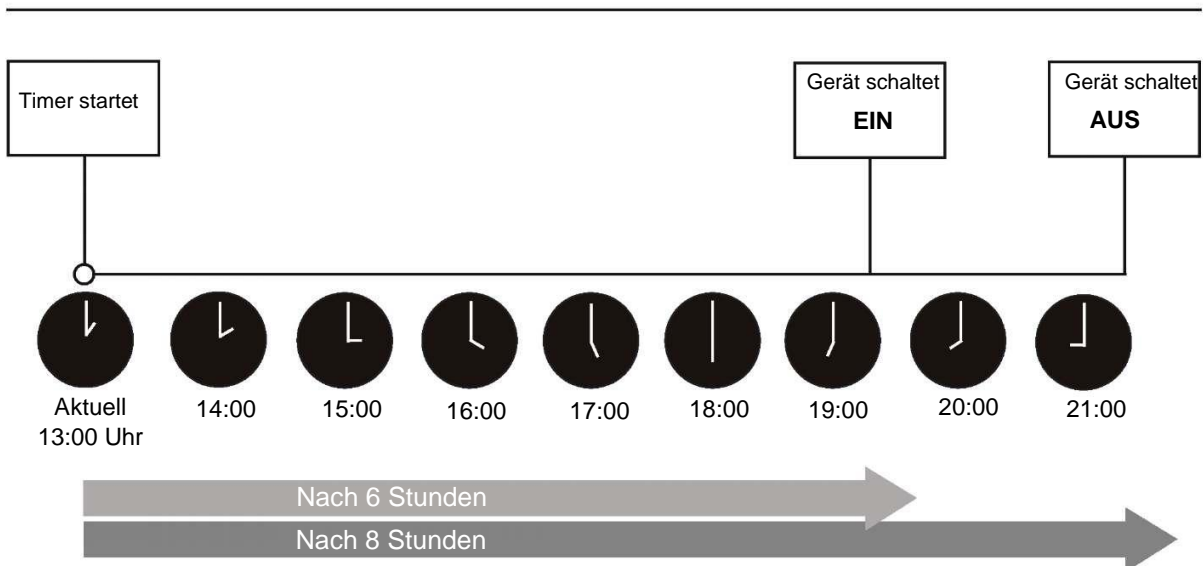
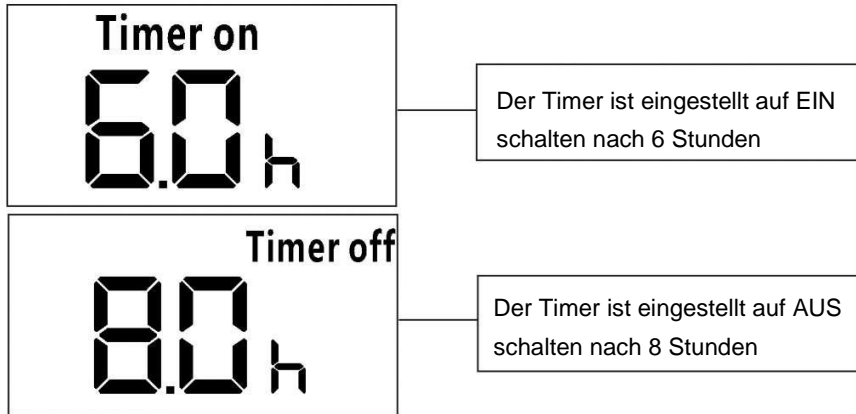

## Erweiterte Funktionen

### Funktion SLEEP

Die SCHLAFEN-Funktion wird verwendet, um den Energieverbrauch während Sie schlafen zu senken (und Sie nicht die gleichen Temperatureinstellungen benötigen). Diese Funktion kann nur über die Fernbedienung gewählt werden.

**Hinweis:** Die SCHLAFEN-Funktion steht in den Betriebsarten VENTILATOR oder TROCKNEN nicht zur Verfügung.

### Funktion SWING

Zum Stoppen oder Starten der Oszillationsbewegung der Lamellen und zum Einstellen der gewünschten Aufwärts- oder Abwärtsströmungsrichtung. Mit jedem Druck auf die Taste ändert sich die Einstellung der Luftlenklamellen um 6 Grad (bei manchen Modellen nicht verfügbar). Wenn Sie die Taste länger als 2 Sekunden gedrückt halten, oszillieren die Lamellen automatisch auf- und abwärts.

### Funktion FOLLOW ME

Bei der FOLLOW ME Funktion wird die Temperatur an der aktuellen Position der Fernbedienung gemessen (und nicht am Innengerät). In den Betriebsarten AUTOMATIK, KÜHLEN oder HEIZEN kann das Klimagerät dadurch die Temperatur in Ihrem Bereich optimieren und einen maximalen Komfort sicherstellen.

1. Drücken Sie die Taste **FOLLOW ME**, um die Funktion zu aktivieren. Die Fernbedienung sendet das Temperatursignal alle drei Minuten zum Klimagerät.
2. Drücken Sie die **FOLLOW ME** Taste erneut, um die Funktion zu beenden.

### Funktion SHORTCUT

- Die SHORTCUT-Taste wird verwendet, um die aktuellen Voreinstellungen zu wählen oder um auf die letzte Einstellung zurückzukehren.
- Wenn Sie die Taste bei eingeschalteter Fernbedienung drücken, kehrt das System automatisch auf die zuletzt verwendeten Einstellungen zurück, einschließlich Betriebsmodus, Temperatureinstellung, Ventilatorgeschwindigkeit und Schlaffunktion (wenn sie aktiviert ist).
- Wenn Sie die Taste länger als 2 Sekunden drücken, speichert das System die aktuellen Betriebseinstellungen, einschließlich Betriebsmodus, Temperatureinstellung, Ventilatorgeschwindigkeit und Schlaffunktion (wenn sie aktiviert ist).

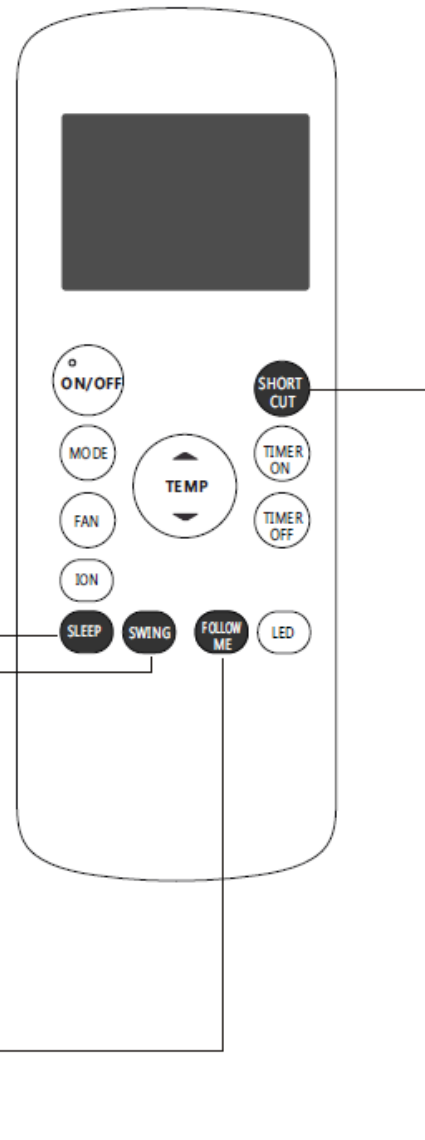

**HINWEIS:**

- Die Darstellung der Tasten basiert auf einem typischen Modell und könnte von der tatsächlichen Form etwas abweichen.
- Alle beschriebenen Funktionen sind im Gerät angelegt. Wenn Ihr Modell über eine dieser Funktionen nicht verfügt, ist die entsprechende Taste auf der Fernbedienung ohne Funktion.
- Wenn zwischen den Funktionsbeschreibungen in den Bedienungsanleitungen der Fernbedienung und des Klimageräts wesentliche Unterschiede bestehen, hat die Bedienungsanleitung des Klimageräts den Vorrang.
- Das Gerät entspricht den örtlichen Vorschriften. In Kanada entspricht es der Bestimmung in CAN ICES-3 (B) / NMB-3 (B). In den USA entspricht dieses Gerät Teil 15 der FCC-Bestimmungen (Federal Communications Commission). Der Betrieb unterliegt den beiden folgenden Bedingungen: (1) Das Gerät darf keine schädlichen Störungen aussenden, und (2) das Gerät muss alle empfangenen Funkstörungen unterbinden, einschließlich jene, die einen unerwünschten Betrieb verursachen können.
- Dieses Gerät wurde getestet und entspricht den Grenzwerten für digitale Geräte der Klasse B gemäß Teil 15 der FCC-Bestimmungen. Diese Grenzwerte sind so festgelegt, dass sie einen angemessenen Schutz vor schädlichen Interferenzen in einer Wohnanlage bieten. Dieses Gerät erzeugt und verwendet Hochfrequenzenergie und kann diese ausstrahlen. Wenn es nicht entsprechend den Anweisungen installiert und verwendet wird, kann es schädliche Störungen der Funkübertragung verursachen. Es kann jedoch nicht garantiert werden, dass bei einer bestimmten Installation keine Interferenzen auftreten. Wenn dieses Gerät schädliche Störungen des Radio- oder Fernsehempfangs verursacht, was durch Ein- und Ausschalten des Geräts festgestellt werden kann, kann der Benutzer die Störungen durch eine oder mehrere der folgenden Maßnahmen beheben:
  - Die Empfangsantenne neu ausrichten oder versetzen.
  - Erhöhen Sie den Abstand zwischen dem Gerät und dem Empfänger.
  - Schließen Sie das Gerät an eine Steckdose an, die nicht mit dem Empfänger verbunden ist.
  - Wenden Sie sich an den Händler oder einen erfahrenen Radio- und Fernsehtechniker.Änderungen oder Modifikationen, die nicht von der für die Einhaltung der Vorschriften verantwortlichen Stelle genehmigt wurden, können zum Erlöschen der Betriebserlaubnis des Benutzers führen.

Midea Europe GmbH  
Ludwig-Erhard-Straße 14  
65760 Eschborn  
Tel 06196-9020 0  
Email [info-meg@midea.com](mailto:info-meg@midea.com)

Das Design und die Spezifikationen können im Sinne der Produktentwicklung ohne Ankündigung verändert werden. Kontaktieren Sie die Verkaufsstelle oder den Hersteller für weitere Details.



# **AIR CONDITIONER**

## **REMOTE CONTROL ILLUSTRATION**

Thank you very much for purchasing our air conditioner. Please read this owner's manual carefully before using your air conditioner. Keep it for future reference.

## **CONTENTS**

<b>Remote control Specifications.....</b>	<b>2</b>
<b>Function buttons .....</b>	<b>3</b>
<b>Handling the remote control.... ..</b>	<b>4</b>
<b>Remote LED screen indicators .....</b>	<b>5</b>
<b>How to use the basic functions.....</b>	<b>6</b>
<b>How to use the advanced functions .....</b>	<b>13</b>

## Remote Control Specifications

Model	RG57H(B)/BG(C)E; RG57H1(B)/BG(C)E; RG57H2(B)/BG(C)EF; RG57H3(B)/BG(C)EFU1; RG57H3(B)/BG(C)EF; RG57H1(B)/BG(C)E-M; RG57H(B)/BG(C)EU1; RG57H4(B)/BG(C)EFU1; RG57H(B)/BG(C)E-M; RG57H(B)/BG(C)EU1-M; RG57H3(B)/BG(C)EFU1-M; RG57H1(B)/BG(C)EU1-M; RG57H5(B)/BG(C)EU1; RG57H5(B)/BG(C)CE; RG57H1(B)/BG(C)EU1; RG57H2(B)/BG(C)EFU1; RG57H3(B)/BG(C)EF; RG57H4(B)/BG(C)EF; RG57H2(B)/BG(C)EF-M; RG57H2(B)/BG(C)EFU1-M
Rated Voltage	3.0V(Dry batteries R03/LR03 2)
Signal Receiving Range	8m
Environment	-5°C~60°C(23°F~140°F)

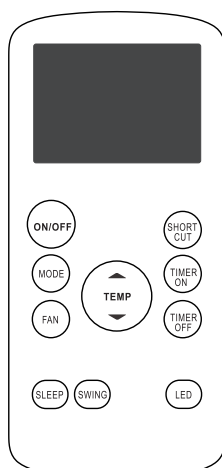

RG57H(B)/BG(C)E  
RG57H(B)/BG(C)EU1  
RG57H(B)/BG(C)EU1-M  
RG57H(B)/BG(C)E-M

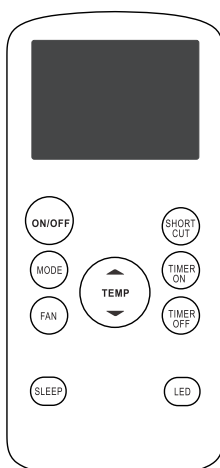

RG57H1(B)/BG(C)E;  
RG57H1(B)/BG(C)E-M  
RG57H1(B)/BG(C)EU1-M  
RG57H1(B)/BG(C)EU1

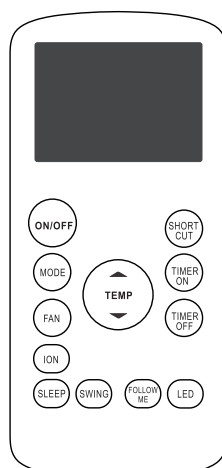

RG57H2(B)/BG(C)EF  
RG57H2(B)/BG(C)EF-M  
RG57H2(B)/BG(C)EFU1  
RG57H2(B)/BG(C)EFU1-M

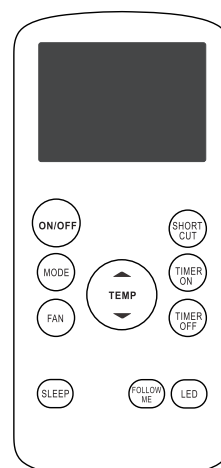

RG57H3(B)/BG(C)EF  
RG57H3(B)/BG(C)EFU1  
RG57H3(B)/BG(C)EFU1-M  
RG57H3(B)/BG(C)EF-M

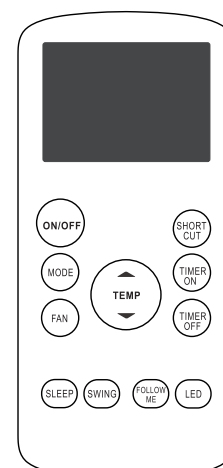

RG57H4(B)/BG(C)EFU1  
RG57H4(B)/BG(C)EF

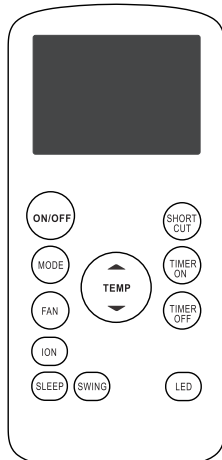

RG57H5(B)/BG(C)E  
RG57H5(B)/BG(C)EU1

## Function Buttons

Before you begin using your new air conditioner, make sure to familiarize yourself with its remote control. The following is a brief introduction to the remote control itself. For instructions on how to operate your air conditioner, refer to the **How to Use Basic Functions** section of this manual.

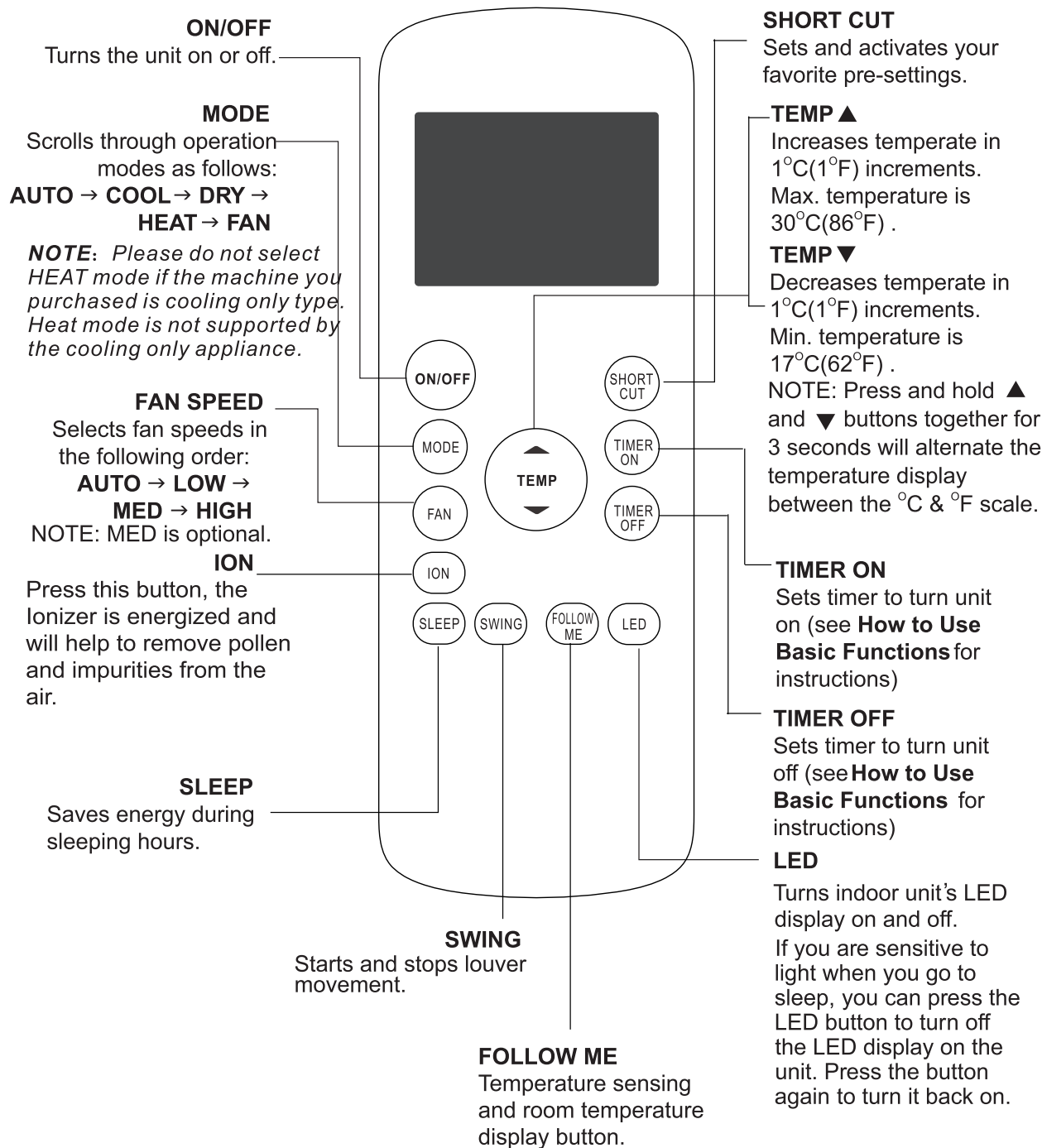

NOTE:

Swing, Ion and Follow me features are optional. RG57H1(B)/BG(C)E-M without med fan speed.

## Handling The Remote Control

### NOT SURE WHAT A FUNCTION DOES?

Refer to the How to Use Basic Functions and **How to Use Advanced Functions** sections of this manual for a detailed description of how to use your air conditioner.

### SPECIAL NOTE

- Button designs on your unit may differ slightly from the example shown.
- If the unit does not have a particular function, pressing that function's button on the remote control will have no effect.
- When there are wide differences between "Remote control Illustration" and "USER'S MANUAL" on function description, the description of "USER'S MANUAL" shall prevail.

## Inserting and Replacing Batteries

Your air conditioning unit comes with two AAA batteries. Put the batteries in the remote control before use.

1. Slide the back cover from the remote Control downward, exposing the battery compartment.
2. Insert the batteries, paying attention to match up the (+) and (-) ends of the batteries with the symbols inside the battery compartment.
3. Slide the battery cover back into place.

## ! BATTERY NOTES

For optimum product performance:

- Do not mix old and new batteries, or batteries of different types.
- Do not leave batteries in the remote control if you don't plan on using the device for more than 2 months.



## BATTERY DISPOSAL

Do not dispose of batteries as unsorted municipal waste. Refer to local laws for proper disposal of batteries.

## TIPS FOR USING REMOTE CONTROL

- The remote control must be used within 8 meters of the unit.
- The unit will beep when remote signal is received.
- Curtains, other materials and direct sunlight can interfere with the infrared signal receiver.
- Remove batteries if the remote will not be used more than 2 months.

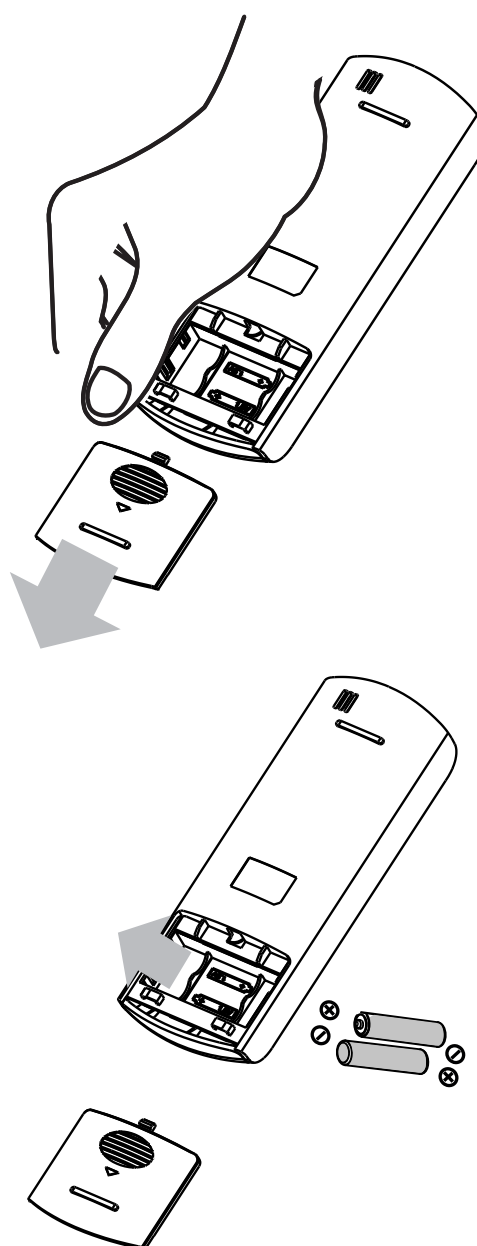

## Remote LED Screen Indicators

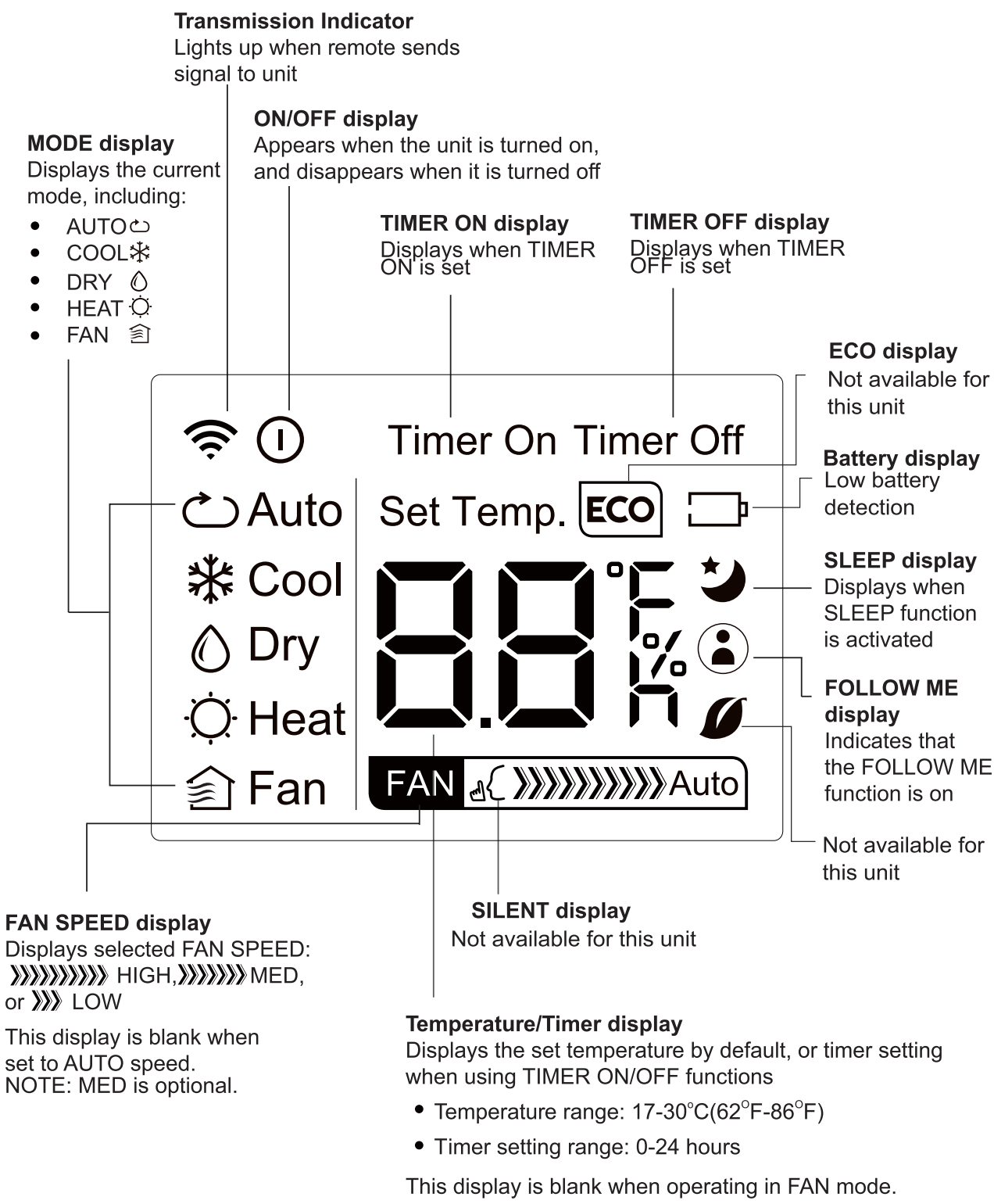

## How To Use The Basic Functions

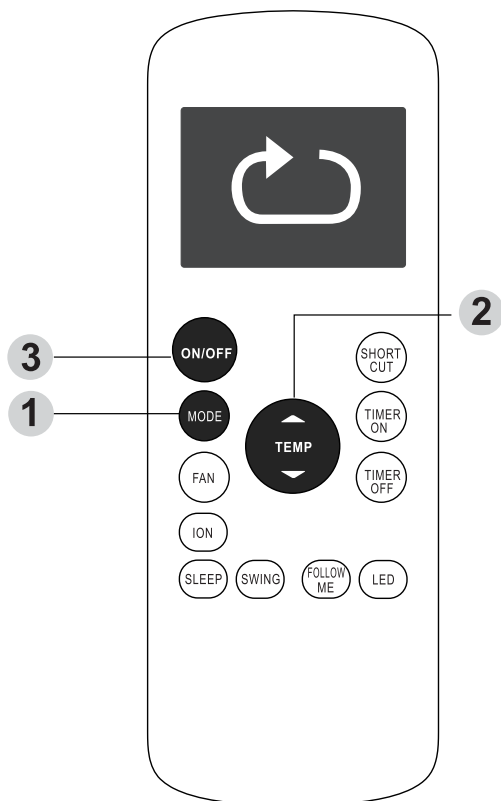

### SETTING TEMPERATURE

The operating temperature range for units is 17-30°C(62°F-86°F). You can increase or decrease the set temperature in 1°C(1°F) increments.

### AUTO operation

In **AUTO** mode, the unit will automatically select the COOL, FAN, HEAT or DRY mode based on the set temperature.

1. Press the **MODE** button to select Auto mode.
2. Set your desired temperature using the **Temp ▲** or **Temp ▼** button.
3. Press the **ON/OFF** button to start the unit.

**NOTE:** FAN SPEED can't be set in Auto mode.

### COOL operation

1. Press the **MODE** button to select **COOL** mode.
2. Set your desired temperature using the **Temp ▲** or **Temp ▼** button.
3. Press the **FAN** button to select the fan speed: AUTO, LOW, MED, or HIGH.
4. Press the **ON/OFF** button to start the unit.

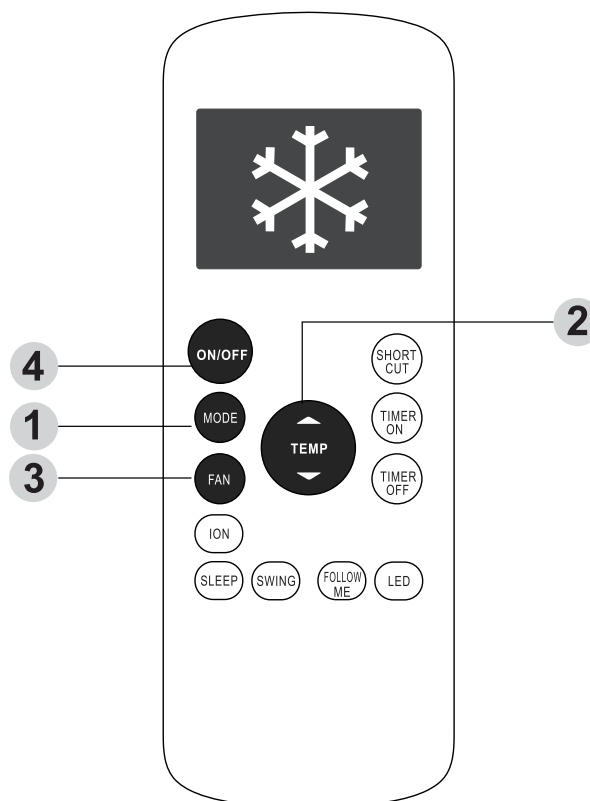

## How To Use The Basic Functions

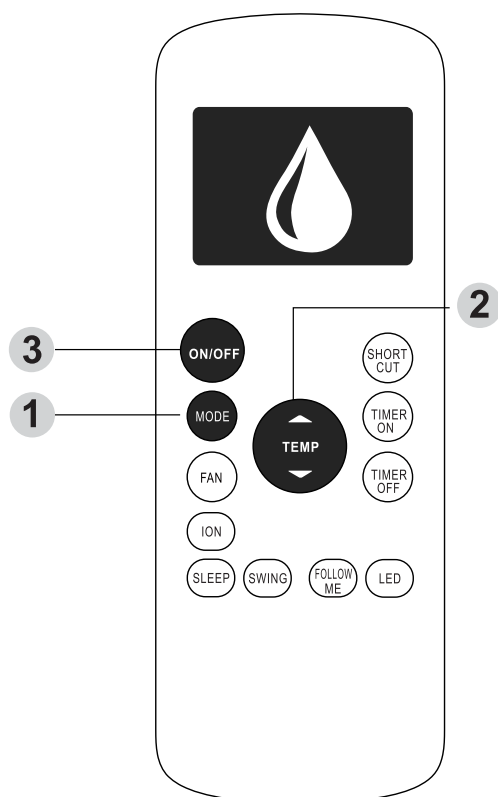

### DRY operation(dehumidifying)

1. Press the **MODE** button to select **DRY** mode.
2. Set your desired temperature using the **Temp**▲ or **Temp**▼ button.
3. Press the **ON/OFF** button to start the unit.

**NOTE:** **FAN SPEED** can't be changed in DRY mode.

### FAN operation

1. Press the **MODE** button to select FAN mode.
2. Press **FAN** button to select the fan speed: AUTO, LOW, MED or HIGH.
3. Press the **ON/OFF** button to start the unit.

**NOTE:** You can't set temperature in FAN mode. As a result, your remote control's LCD screen will not display temperature.

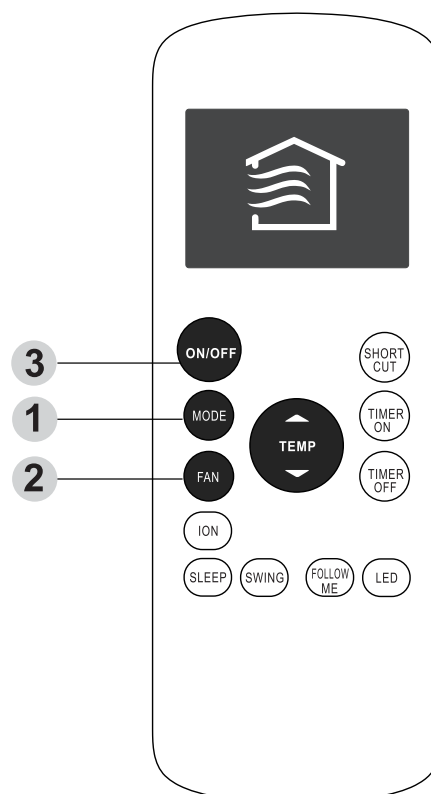



## How To Use The Basic Functions

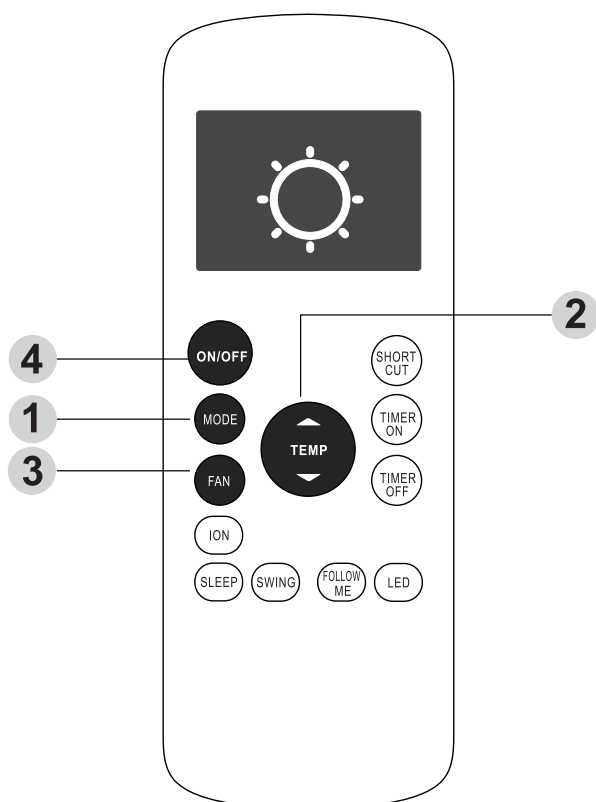

### HEAT operation

1. Press the **MODE** button to select **HEAT** mode.
2. Set your desired temperature using the **Temp ▲** or **Temp ▼** button.
3. Press the **FAN** button to select the fan speed: AUTO, LOW, MED, or HIGH.
4. Press the **ON/OFF** button to start the unit.

**NOTE:** As outdoor temperature drops, the performance of your unit's HEAT function may be affected. In such instances, we recommend using this air conditioner in conjunction with other heating appliance.

## Setting the TIMER function

Your air conditioning unit has two timer-related functions:

**TIMER ON**- sets the amount of timer after which the unit will automatically turn on.

**TIMER OFF**- sets the amount of time after which the unit will automatically turn off.

### TIMER ON function

The **TIMER ON** function allows you to set a period of time after which the unit will automatically turn on, such as when you come home from work.

1. Press the **TIMER ON** button. By default, the last time period that you set and an "h" (indicating hours) will appear on the display.  
**Note:** This number indicates the amount of time after the current time that you want the unit to turn on. For example, if you set **TIMER ON** for 2 hours, " 2.0h " will appear on the screen, and the unit will turn on after 2 hours.
2. Press the **TIMER ON** button repeatedly to set the time when you want the unit to turn on.
3. Wait 2 seconds, then the **TIMER ON** function will be activated. The digital display on your remote control will then return to the temperature display.

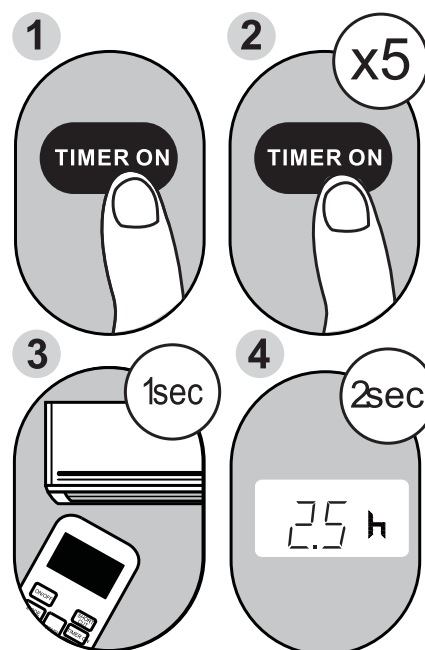

**Example:** Setting unit to turn on after 2.5 hours.

## TIMER OFF function

The **TIMER OFF** function allows you to set a period of time after which the unit will automatically turn off, such as when you wake up.

1. Press the **TIMER OFF** button. By default, the last time period that you set and an "h" (indicating hours) will appear on the display.  
**Note:** This number indicates the amount of time after the current time that you want the unit to turn off. For example, if you set **TIMER OFF** for 2 hours, " 2.0h " will appear on the screen, and the unit will turn off after 2 hours.
2. Press the **TIMER OFF** button repeatedly to set the time when you want the unit to turn off.
3. Wait 2 seconds, then the **TIMER OFF** function will be activated. The digital display on your remote control will then return to the temperature display.

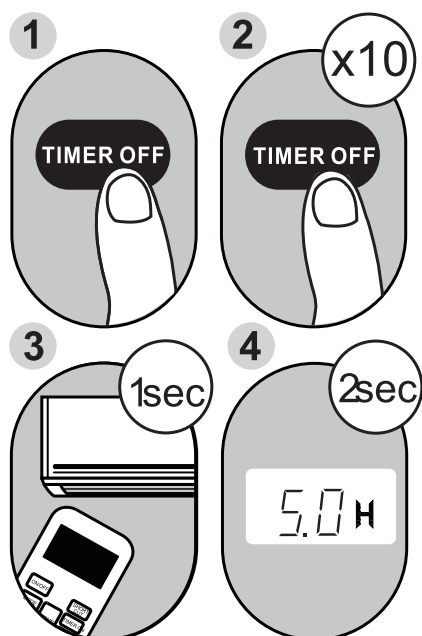

**Example:** Setting unit to turn off after 5 hours.

**NOTE:** When setting the **TIMER ON** or **TIMER OFF** functions, up to 10 hours, the time will increase in 30 minute increments with each press. After 10 hours and up to 24, it will increase in 1 hour increments. The timer will revert to zero after 24 hours. You can turn off either function by setting its timer to " 0.0h " .

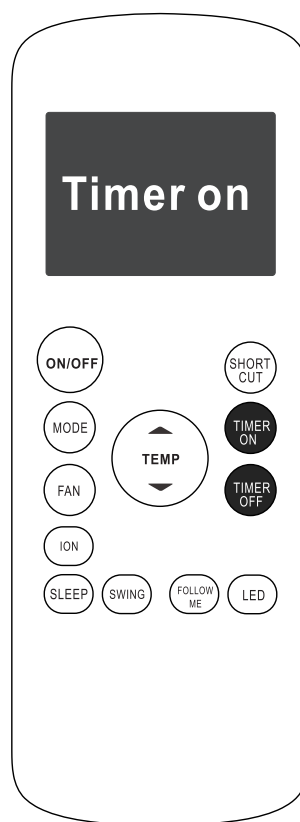

Continue to press **TIMER ON** or **TIMER OFF** until desired time is reached.

### Setting both TIMER ON and TIMER OFF at the same time

Keep in mind that the time periods you set for both functions refer to hours after the current time. For example, say that the current time is 1:00 PM, and you want the unit to turn on automatically at 7:00 PM. You want it to operate for 2 hours, then automatically turn off at 9:00 PM.

Do the following:

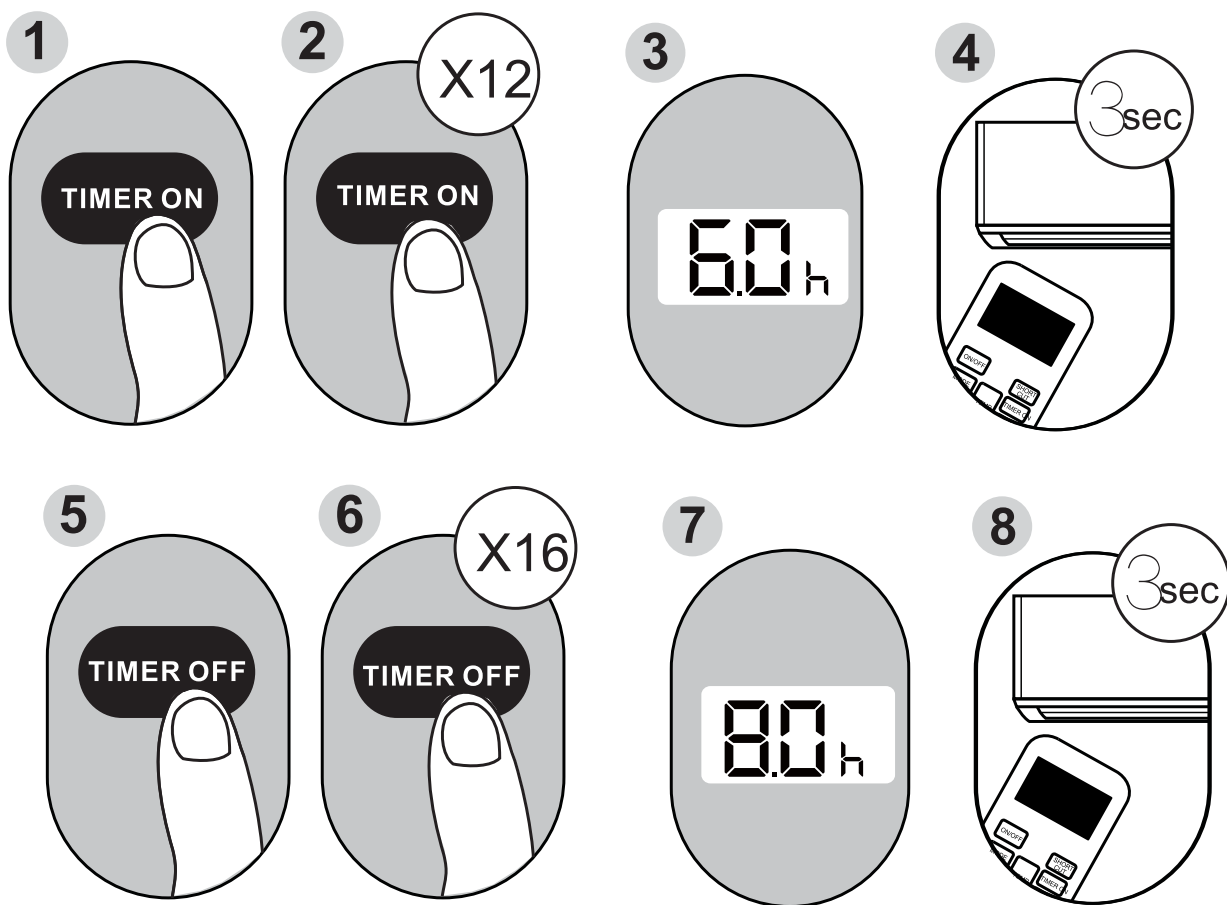

**Example:** Setting the unit to turn on after 6 hours, operate for 2 hours, then turn off (see the figure below)

**Your remote display**

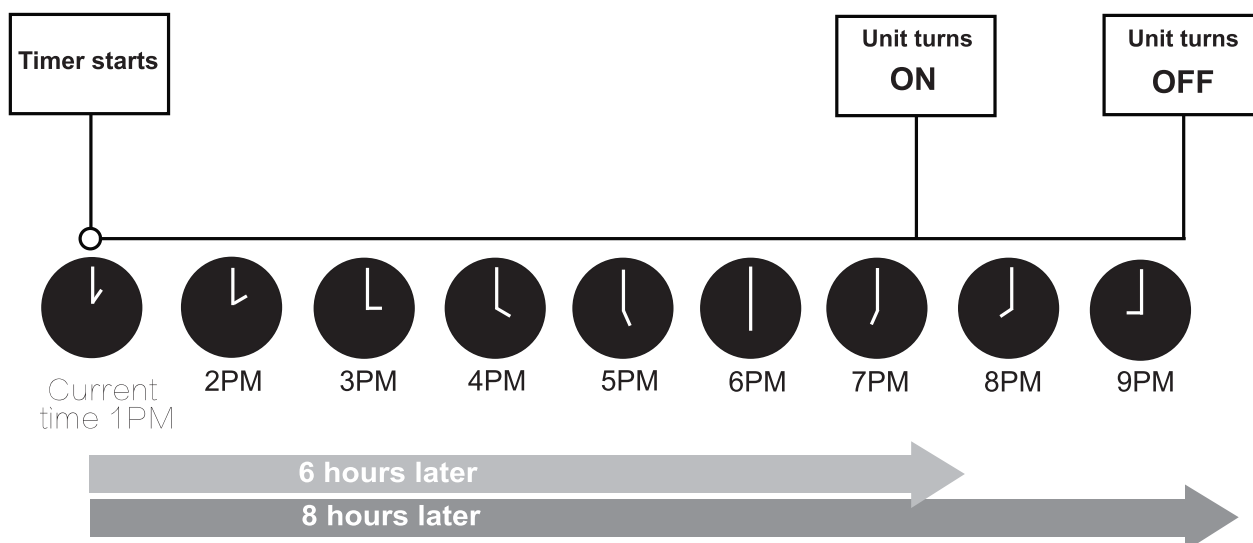
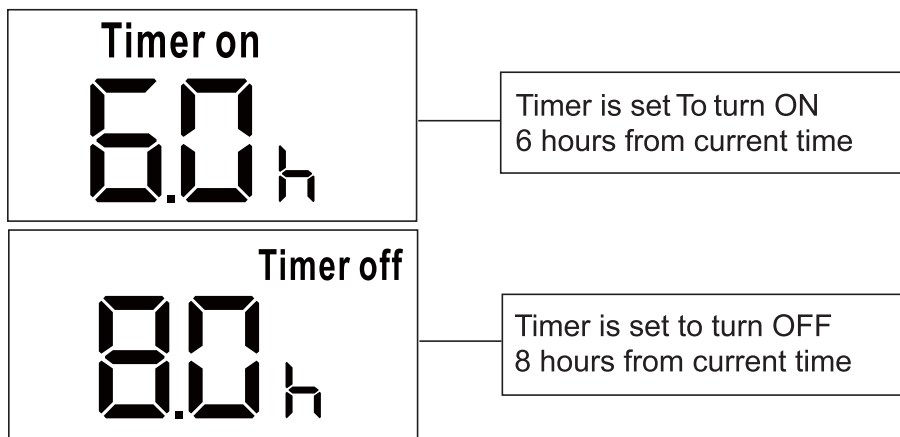

## How To Use The Advanced Functions

### SLEEP Function

The SLEEP function is used to decrease energy use while you sleep (and don't need the same temperature settings to stay comfortable).

**Note:** The SLEEP function is not available in FAN or DRY mode.

### SWING Function

Used to stop or start louver movement and set the desired up/down air flow direction. The louver changes 6 degrees in angle for each press (some models without). If keep pushing more than 2 seconds, the louver auto swing feature is activated.

### FOLLOW ME function

The FOLLOW ME function enables the remote control to measure the temperature at its current location. When using AUTO, COOL, or HEAT functions, measuring ambient temperature from the remote control (instead of from the indoor unit itself) will enable the air conditioner to optimize the temperature around you and ensure maximum comfort.

1. Press **FOLLOW ME** button to activate function. The remote control will send temperature signal to the unit every three minutes.
2. Press **FOLLOW ME** button again to turn off this function.

### SHORTCUT function

- Used to restore the current settings or resume previous settings.
- Push this button when remote controller is on, the system will automatically revert back to the previous settings including operating mode, setting temperature, fan speed level and sleep feature (if activated).
- If pushing more than 2 seconds, the system will automatically restore the current operation settings including operating mode, setting temperature, fan speed level and sleep feature (if activated).

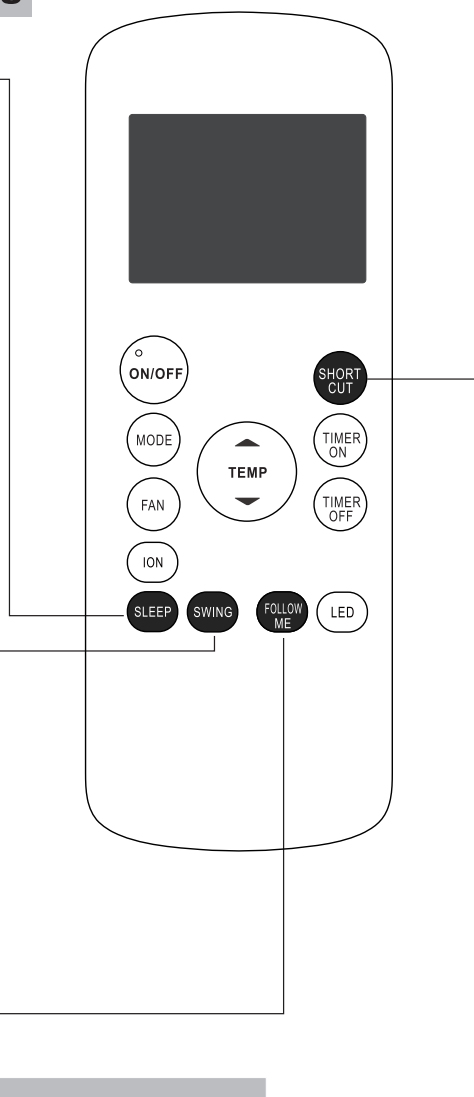

---

**NOTE:**

- Buttons design is based on typical model and might be slightly different from the actual one you purchased, the actual shape shall prevail.
- All the functions described are accomplished by the unit, if the unit has no this feature, there is no corresponding operation happened when press the relative button on the remote controller.
- When there are wide differences between“Remote controller Illustration” and“USER’S MANUAL” on function description, the description on“USER’S MANUAL” shall prevail.
- The device could comply with the local national regulations. In Canada, it should comply with CAN ICES-3(B)/NMB-3(B). In USA, this device complies with part 15 of the FCC Rules. Operation is subject to the following two conditions: (1) This device may not cause harmful interference, and (2) this device must accept any interference received, including interference that may cause undesired operation.
- This equipment has been tested and found to comply with the limits for a Class B digital device, pursuant to part 15 of the FCC Rules. These limits are designed to provide reasonable protection against harmful interference in a residential installation. This equipment generates, uses and can radiate radio frequency energy and, if not installed and used in accordance with the instructions, may cause harmful interference to radio communications. However, there is no guarantee that interference will not occur in a particular installation. If this equipment does cause harmful interference to radio or television reception, which can be determined by turning the equipment off and on, the user is encouraged to try to correct the interference by one or more of the following measures:
  - Reorient or relocate the receiving antenna.
  - Increase the separation between the equipment and receiver.
  - Connect the equipment into an outlet on a circuit different from that to which the receiver is connected.
  - Consult the dealer or an experienced radio/TV technician for help.Changes or modifications not approved by the party responsible for compliance could void user’s authority to operate the equipment.

Midea Europe GmbH  
Ludwig-Erhard-Straße 14  
65760 Eschborn  
Tel 06196-9020 0  
Email [info-meg@midea.com](mailto:info-meg@midea.com)

The design and specifications are subject to change without prior notice for product improvement. Consult with the sales agency or manufacturer for details.





# **APPAREIL DE CLIMATISATION**

## **MANUEL D'UTILISATION**

### **TELECOMMANDE**

Nous vous remercions d'avoir opté pour l'achat de notre appareil de climatisation. Veuillez lire attentivement ce manuel d'utilisation avant d'utiliser votre appareil de climatisation.

---

## SOMMAIRE

<b>Spécifications de la télécommande .....</b>	<b>2</b>
<b>Fonctions des touches .....</b>	<b>3</b>
<b>Utilisation de la télécommande .....</b>	<b>4</b>
<b>Affichages de l'écran LCD.....</b>	<b>5</b>
<b>Fonctions de base.....</b>	<b>6</b>
<b>Fonctions avancées.....</b>	<b>13</b>

## Spécifications de la télécommande

<b>Modèle</b>	RG57H(B)/BG(QE);RG57H1(B)/BG(QE);RG57H2(B)/BG(C)EF;RG57H3(B)/BG(QEFU1 RG57H3(B)/BG(QEF);RG57H1(B)/BG(C)E- M;RG57H(B)/BG(C)EU1;RG57H4(B)/BG(C)EF
Tension nominale	3,0 V (2x Batteries sèches R03/LR03)
Zone de réception de signal	8 m
Conditions ambiantes	-5°C~60°C (23°F~140°F)

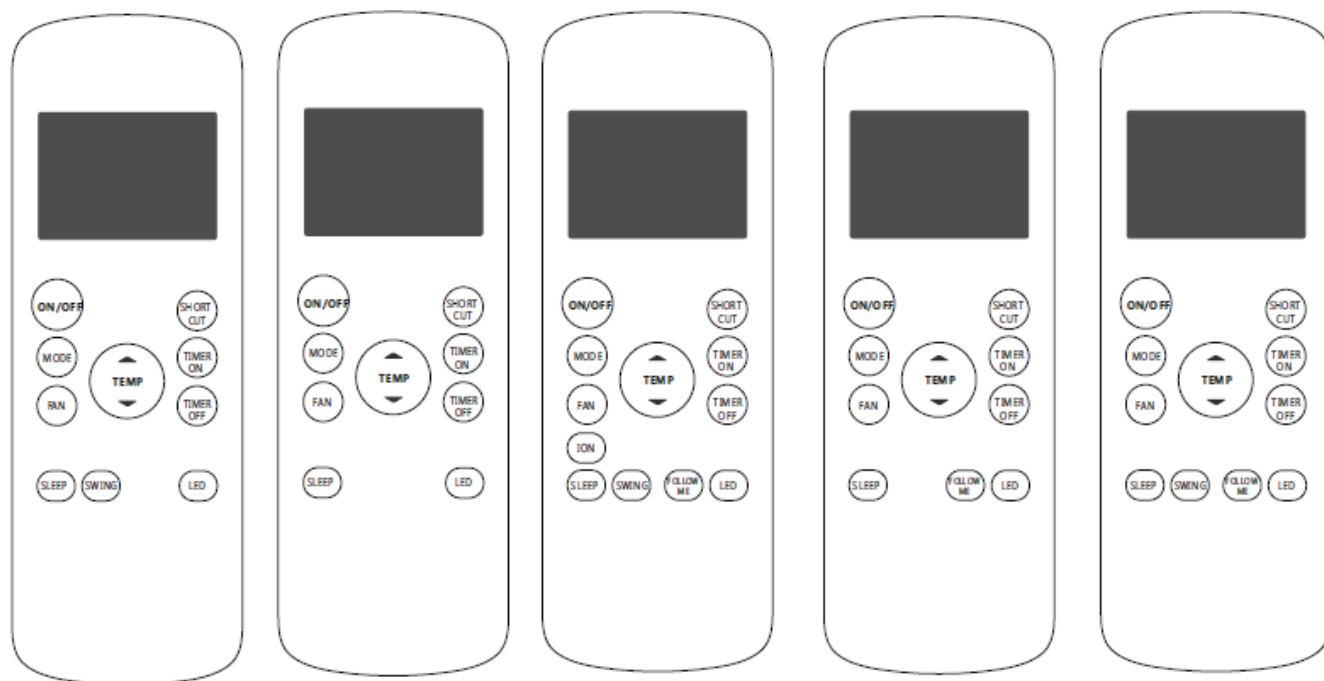

RG57H(B)/BG(C)E  
RG57H(B)/BG(C)EU1

RG57H1(B)/BG(C)E;  
RG57H1(B)/BG(C)E-M

RG57H2(B)/BG(C)EF

RG57H3(B)/BG(C)EF  
RG57H3(B)/BG(C)EFU1

RG57H4(B)/BG(C)EFU1

## Fonctions des touches

Avant de mettre en service le nouvel appareil de climatisation, vous devriez vous familiariser avec la télécommande. Une brève introduction concernant la télécommande suit. Vous trouverez les instructions pour l'utilisation de l'appareil de climatisation dans le paragraphe « **Fonctions de base** » de ce manuel d'utilisation.

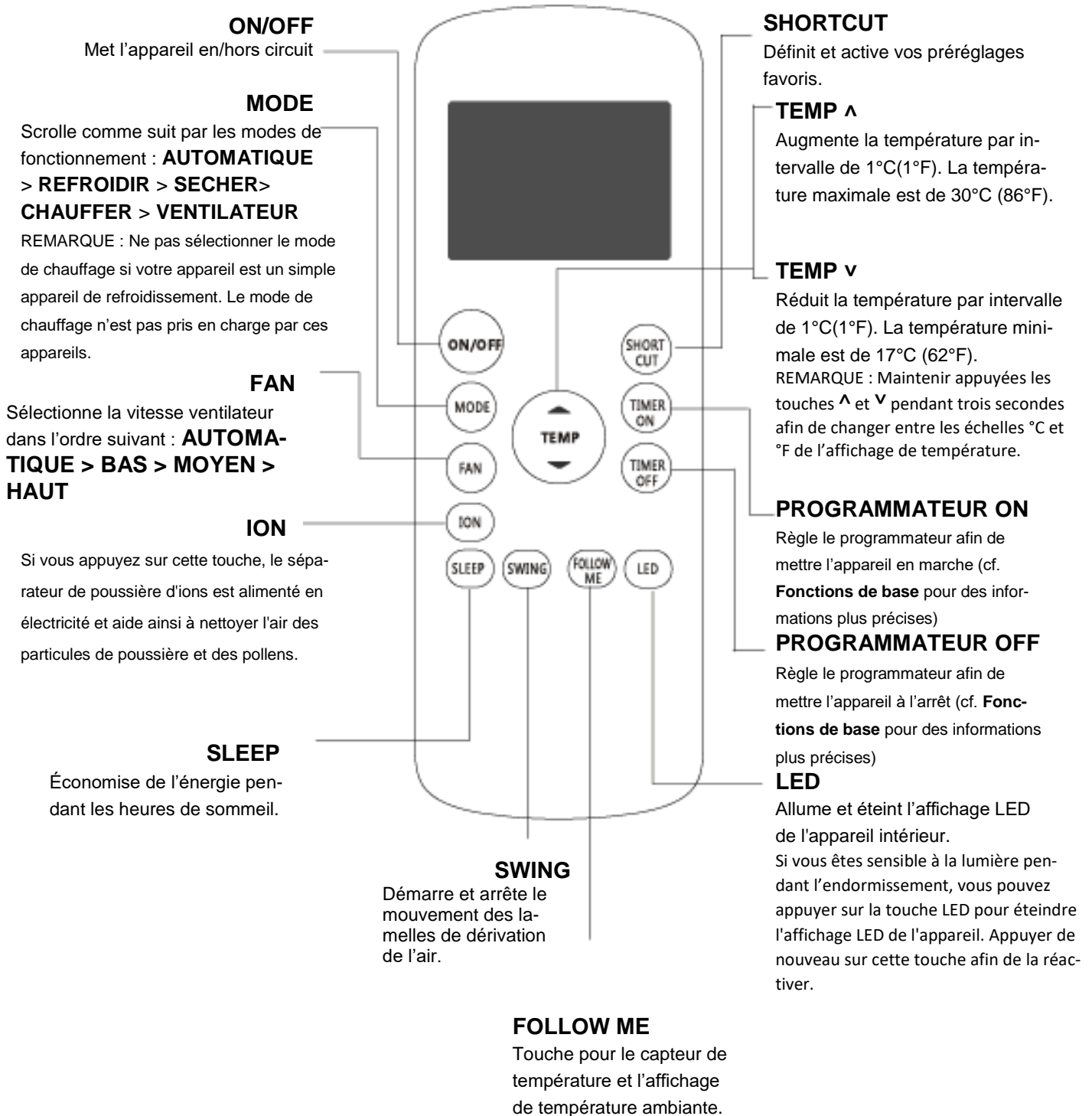

REMARQUE :

Les fonctions Swing, Ion et Follow me sont des options. RG57H1(B)/BG(C)E-M ne possède pas de vitesse moyenne du ventilateur.

## Utilisation de la télécommande

### Vous n'êtes pas sûr/e des fonctions ?

Vous trouverez une description détaillée concernant l'utilisation de l'appareil de climatisation dans les paragraphes **Fonctions de base** et **Fonctions avancées** de ce manuel.

## REMARQUE PARTICULIERE

- L'aspect des touches de votre appareil peut légèrement différer des exemples affichés.
- Si votre appareil ne possède pas une fonction déterminée, le fait d'appuyer sur la touche correspondante de la télécommande n'a aucun effet.
- S'il existe des différences importantes entre les descriptions des fonctions dans le manuel d'utilisation de la télécommande et de celui de l'appareil de climatisation, le manuel d'utilisation de l'appareil de climatisation est prioritaire.

## Insertion et remplacement des piles

Votre télécommande est fournie avec deux piles AAA. Insérer les piles avant d'utiliser la télécommande pour la première fois.

1. Pousser le couvercle arrière de la télécommande vers le bas et dégager le compartiment à piles.
2. Insérer les piles et respecter la polarité (+) et (-) des piles de façon à qu'elle corresponde aux symboles dans le compartiment des piles.
3. Replacer le couvercle du compartiment piles.

## ! REMARQUES CONCERNANT LES PILES

Pour une performance optimale du produit :

- ne pas mélanger anciennes et nouvelles piles ni utiliser différents types.
- Ne pas laisser de piles dans la télécommande si vous n'avez pas l'intention d'utiliser l'appareil pendant plus de 2 mois.

## ELIMINATION DES PILES

Ne pas jeter les piles avec les ordures ménagères non triées. Respecter les lois locales pour une élimination correcte des piles.

## CONSEILS POUR L'UTILISATION DE LA TELECOMMANDE

- La télécommande doit être utilisée dans un rayon de 8 mètres par rapport à l'appareil.
- L'appareil émet un bip à réception du signal à distance.
- Des rideaux, d'autres objets ou la lumière directe du soleil peuvent gêner le récepteur de signaux à infrarouge.
- Enlever les piles si la télécommande n'est pas utilisée plus de 2 mois.

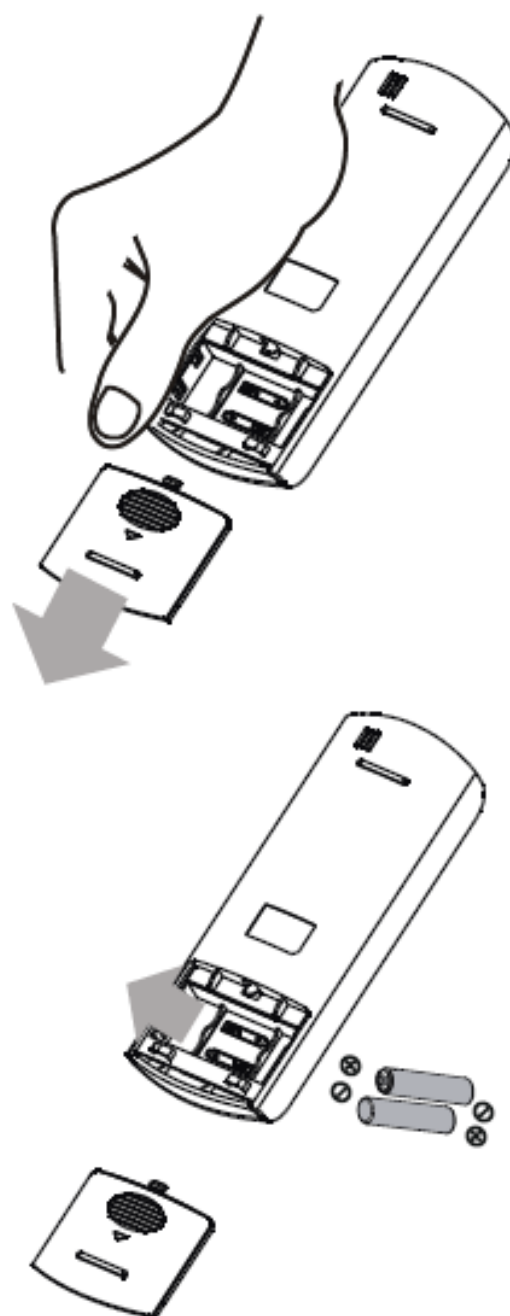

## Affichages de l'écran LCD

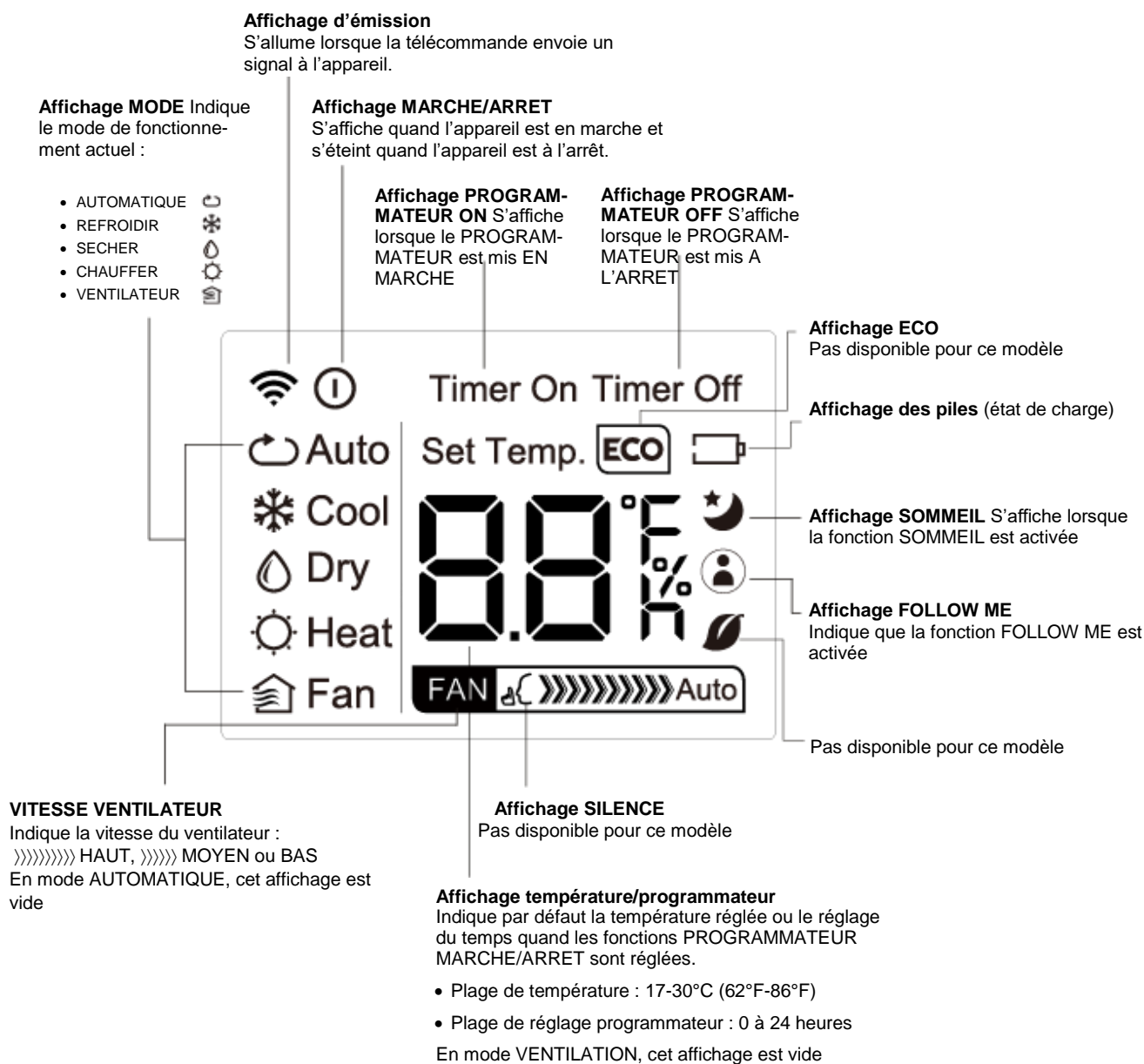

## Fonctions de base

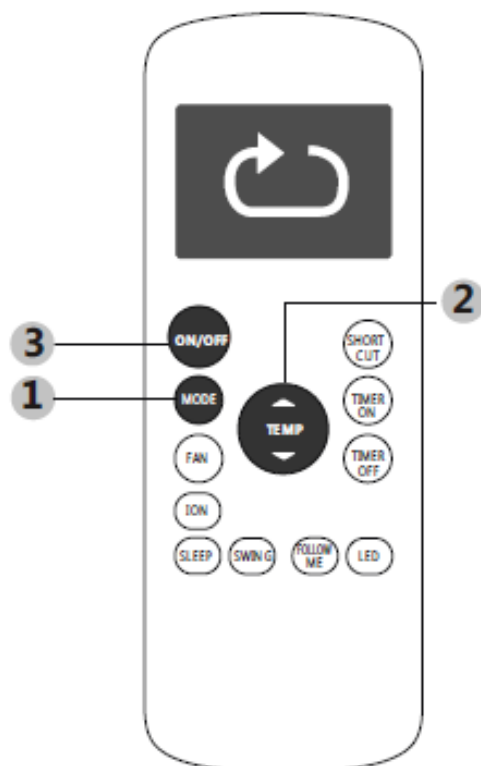

## REGLAGE DE LA TEMPERATURE

La plage de réglage de la température est de 17-30°C (62°F-86°F). Vous pouvez régler la température par intervalle de 1°C (1°F).

## Mode de fonctionnement AUTOMATIQUE

En mode **AUTOMATIQUE**, l'appareil sélectionne automatiquement les modes de fonctionnement RE-FROIDIR, VENTILATEUR, CHAUFFER ou SECHER en fonction de la température réglée.

1. Appuyer sur la touche **MODE** afin de sélectionner le mode Automatique.
2. Sélectionner la température souhaitée avec les touches **Temp ▲** ou **Temp ▼**.
3. Appuyer sur la touche **ON/OFF** afin de démarrer l'installation.

**REMARQUE** : La **vitesse ventilateur** ne peut pas être réglée dans le mode Automatique.

## Mode de fonctionnement REFROIDIR

1. Appuyer sur la touche **MODE** afin de sélectionner le mode **REFROIDIR**.
2. Sélectionner la température souhaitée avec les touches **Temp ▲** ou **Temp ▼**.
3. Appuyer sur la touche **FAN** pour régler la vitesse du ventilateur : AUTOMATIQUE, BAS, MOYEN ou HAUT.
4. Appuyer sur la touche **ON/OFF** afin de démarrer l'installation.

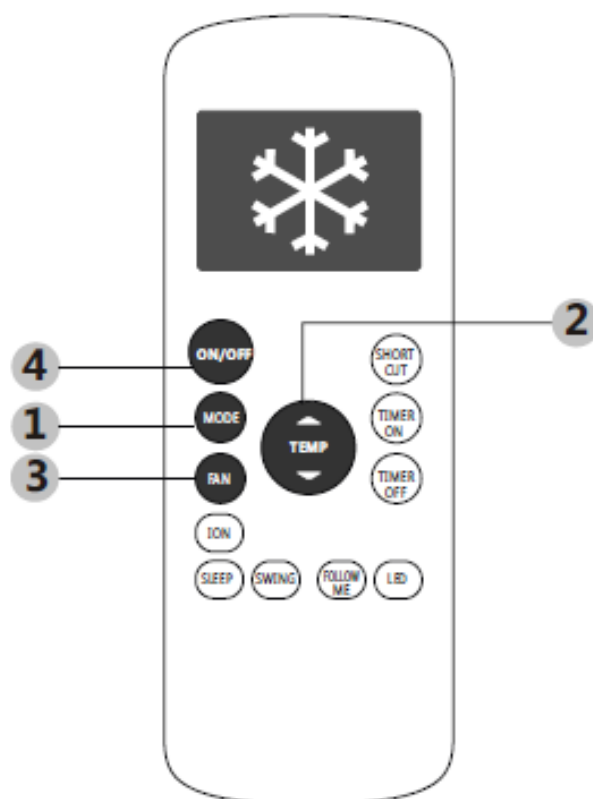

## Fonctions de base

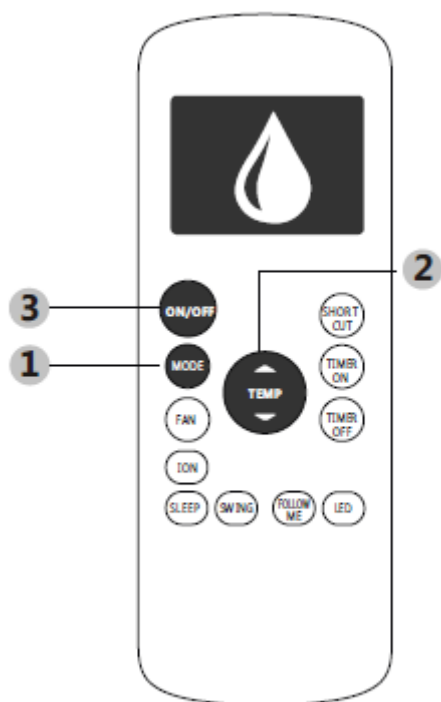

## Mode de fonctionnement SECHER (Dés-humidifier)

1. Appuyer sur la touche **MODE** afin de sélectionner le mode **SECHER**.
2. Sélectionner la température souhaitée avec les touches **Temp ▲** ou **Temp ▼**.
3. Appuyer sur la touche **ON/OFF** afin de démarrer l'installation.

**REMARQUE** : La **vitesse ventilateur** ne peut pas être modifiée dans le mode SECHER.

## Mode de fonctionnement VENTILATEUR

1. Appuyer sur la touche **MODE** afin de sélectionner le mode VENTILATEUR.
2. Appuyer sur la touche **FAN** pour régler la vitesse du ventilateur : AUTOMATIQUE, BAS, MOYEN ou HAUT.
3. Appuyer sur la touche **ON/OFF** afin de démarrer l'installation.

**REMARQUE** : Dans le mode VENTILATEUR, la température ne peut pas être réglée. De ce fait, la température n'apparaît pas sur l'affichage LCD de votre télécommande.

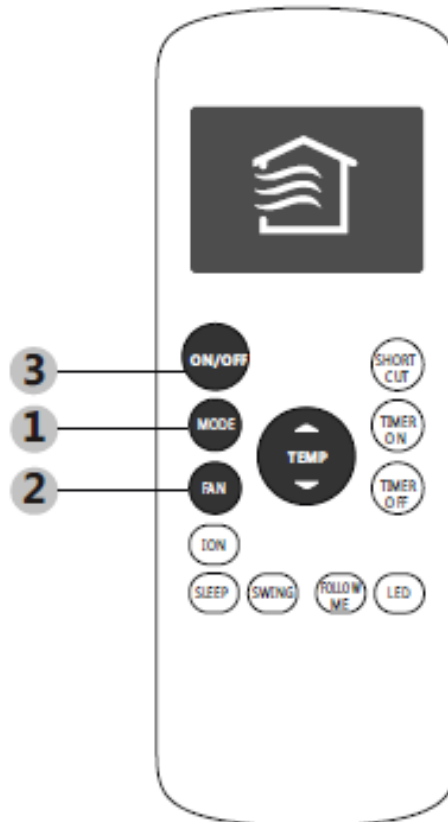



## Fonctions de base

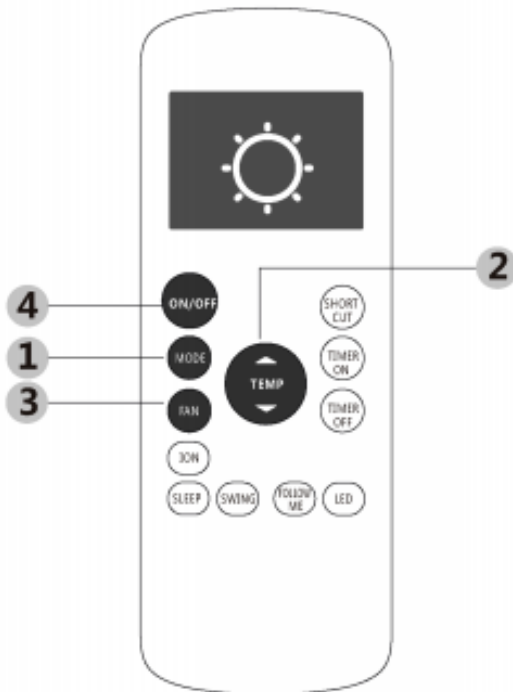

## Mode de fonctionnement CHAUFFER

1. Appuyer sur la touche **MODE** afin de sélectionner le mode **CHAUFFER**.
2. Sélectionner la température souhaitée avec les touches **Temp ▲** ou **Temp ▼**.
3. Appuyer sur la touche **FAN** pour régler la vitesse du ventilateur : AUTOMATIQUE, BAS, MOYEN ou HAUT.
4. Appuyer sur la touche **ON/OFF** afin de démarrer l'installation.

**REMARQUE** : Lorsque la température extérieure est très basse, il se peut que la puissance de chauffage de l'appareil ne suffise plus. Dans ces cas, nous recommandons d'utiliser un appareil de chauffage supplémentaire en même temps que l'appareil de climatisation.

## Réglage de la fonction PROGRAMMATEUR

Votre appareil de climatisation dispose de deux fonctions relatives au temps :

**PROGRAMMATEUR MARCHÉ** - définit le laps de temps après lequel l'appareil de climatisation se met automatiquement en marche.

**PROGRAMMATEUR ARRÊT** - définit le laps de temps après lequel l'appareil de climatisation se met automatiquement à l'arrêt.

### Fonction PROGRAMMATEUR MARCHÉ

Avec la fonction **PROGRAMMATEUR MARCHÉ**, vous pouvez régler un laps de temps après lequel l'appareil démarre automatiquement par ex. quand vous rentrez du travail à la maison.

1. Appuyer sur la touche **PROGRAMMATEUR ON**.  
Par défaut, le laps de temps réglé en dernier s'affiche, suivi d'un « h » (pour heures).  
**Remarque** : Ce chiffre indique le laps de temps après lequel l'appareil doit être mis en marche en fonction de l'heure actuelle. Par exemple : Si vous réglez PROGRAMMATEUR MARCHÉ sur 2 heures, « 2.0 h » apparaît sur l'écran de visualisation et l'appareil se met en marche au bout de deux heures.
2. Appuyer plusieurs fois sur la touche **PROGRAMMATEUR ON** pour régler le temps d'activation souhaité.
3. Attendre 2 secondes ; la fonction **PROGRAMMATEUR MARCHÉ** est alors activée. L'affichage numérique sur votre télécommande revient ensuite à l'affichage de température.

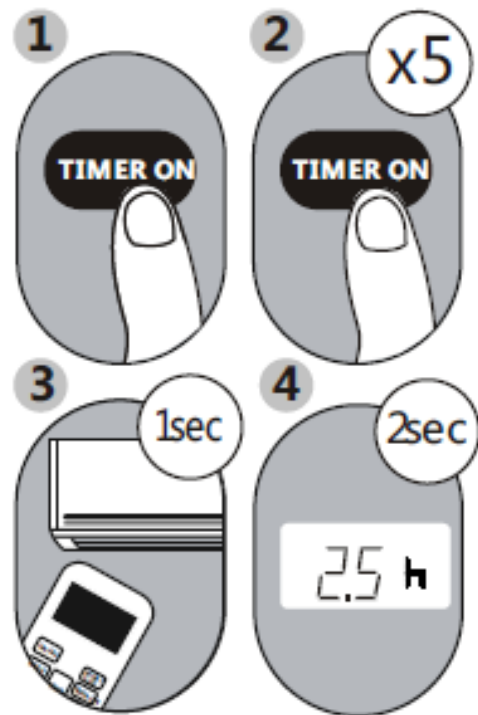

**Exemple** : Réglage pour que l'appareil démarre au bout de 2,5 heures.

## Fonction PROGRAMMATEUR ARRET

Avec la fonction **PROGRAMMATEUR ARRET**, vous pouvez régler un laps de temps après lequel l'appareil s'arrête automatiquement par ex. quand vous quittez la maison.

1. Appuyer sur la touche **PROGRAMMATEUR OFF**. Par défaut, le laps de temps réglé en dernier s'affiche, suivi d'un « h » (pour heures).  
**Remarque** : Ce chiffre indique le laps de temps après lequel l'appareil doit être mis à l'arrêt en fonction de l'heure actuelle. Par exemple : Si vous réglez PROGRAMMATEUR ARRET sur 2 heures, « 2.0 h » apparaît sur l'écran de visualisation et l'appareil se met à l'arrêt au bout de deux heures.
2. Appuyer plusieurs fois sur la touche **PROGRAMMATEUR OFF** pour régler le temps de désactivation souhaité.
3. Attendre 2 secondes ; la fonction PROGRAMMATEUR ARRET est alors activée. L'affichage numérique sur votre télécommande revient ensuite à l'affichage de température.

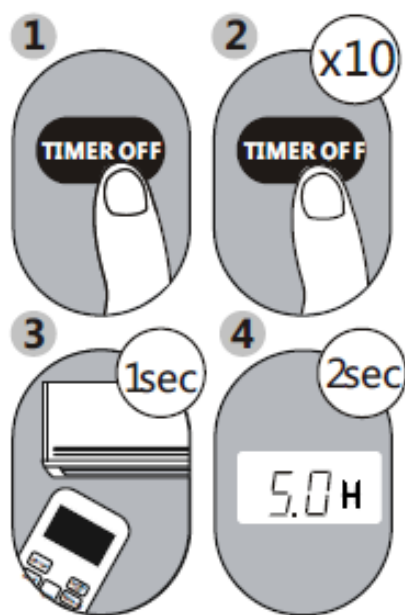

**Exemple** : Réglage pour que l'appareil s'arrête au bout de 5 heures.

**REMARQUE :** En réglant les fonctions PROGRAMMATEUR MARCHE ou PROGRAMMATEUR ARRET, le temps est augmenté de 30 minutes avec chaque pression sur la touche et peut aller jusqu'à 10 heures. Au bout de 10 heures et jusqu'à 24 heures, il augmente par intervalle de 1 heure. Au bout de 24 heures, le programmateur se remet à zéro. Vous pouvez désactiver la fonction en mettant le programmateur sur « 0.0 h ».

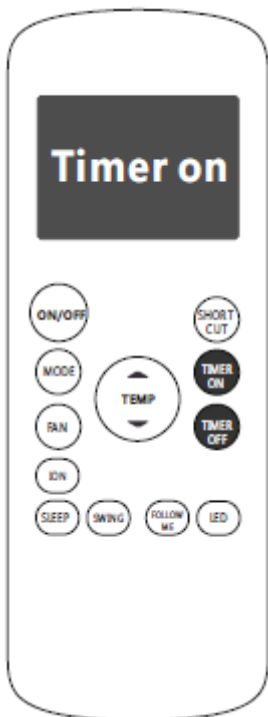

Maintenir appuyées les touches **PROGRAMMATEUR ON** ou **PROGRAMMATEUR OFF** jusqu'à ce que le laps de temps souhaité soit atteint.

**Régler en même temps le PROGRAMMATEUR MARCHÉ et le PROGRAMMATEUR ARRÊT**

Prendre en compte que les laps de temps réglés pour les deux fonctions se réfèrent à l'heure actuelle. Prenons par exemple qu'il est actuellement 13h00 et que vous souhaitez que l'appareil se mette automatiquement en marche à 19h00. Vous souhaitez alors que l'appareil fonctionne pendant 2 heures et qu'il s'arrête de nouveau à 21h00. Procéder comme suit :

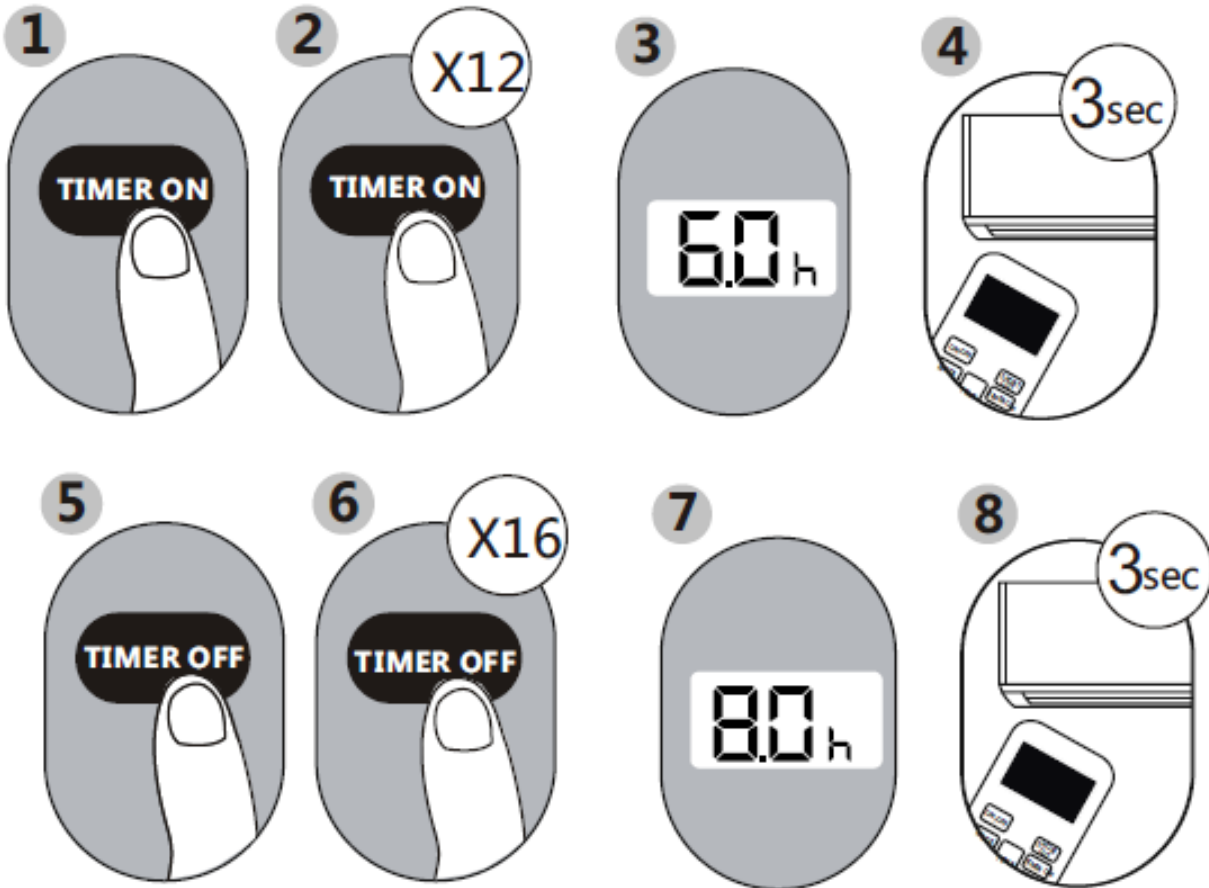

**Exemple :** Régler que l'appareil se met en marche au bout de 6 heures, fonctionne pendant 2 heures et s'arrête ensuite (cf. Illustration ci-dessous).

**Sur votre affichage :**

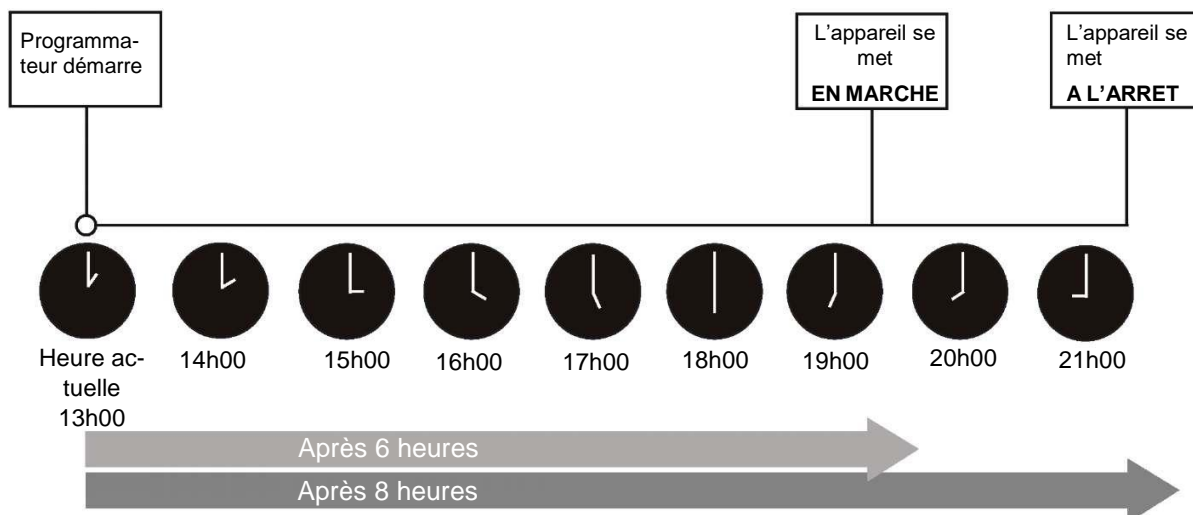
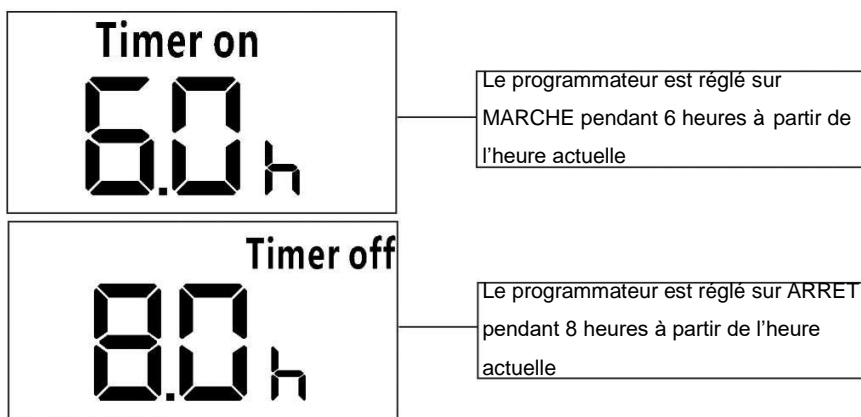

## Fonctions avancées

### Fonction SLEEP

La fonction SLEEP est utilisée afin de diminuer la consommation en énergie lorsque vous dormez (et que vous n'avez pas besoin des mêmes réglages de température). Cette fonction ne peut être sélectionnée que via la télécommande.

**Remarque :** La fonction SLEEP n'est pas disponible dans les modes de fonctionnement VENTILATEUR ou SECHER.

### Fonction SWING

Pour arrêter ou démarrer le mouvement d'oscillation des lamelles et pour régler le sens souhaité du flux vers le haut ou le bas. Avec chaque pression sur la touche, le réglage des lamelles de dérivation de l'air change de 6 degrés (ne pas disponible avec certains modèles). Si vous maintenez appuyée la touche plus de 2 secondes, les lamelles oscillent automatiquement vers le haut et vers le bas.

### Fonction FOLLOW ME

Avec la fonction FOLLOW ME, la température est mesurée au niveau de la position actuelle de la télécommande (et non au niveau de l'appareil intérieur). Dans les modes de fonctionnement AUTOMATIQUE, REFROIDIR ou CHAUFFER, l'appareil de climatisation peut ainsi optimiser la température ambiante et assurer un confort maximal.

1. Appuyer sur la touche **FOLLOW ME** afin d'activer la fonction. La télécommande transmet le signal de température toutes les trois minutes vers l'appareil de climatisation.
2. Appuyer de nouveau sur la touche **FOLLOW ME** afin d'arrêter la fonction.

### Fonction SHORTCUT

- La touche SHORTCUT est utilisée afin de sélectionner les pré-réglages actuels ou afin de revenir au dernier réglage.
- Si vous appuyez sur la touche lorsque la télécommande est activée, le système retourne automatiquement aux derniers réglages utilisés, y compris le mode de fonctionnement, le réglage de la température, la vitesse ventilateur et la fonction Sommeil (si elle est activée).
- Si vous appuyez sur la touche pendant plus de 2 secondes, le système enregistre les réglages de service actuels y compris le mode de fonctionnement, le réglage de la température, la vitesse ventilateur et la fonction de sommeil (si elle est activée).

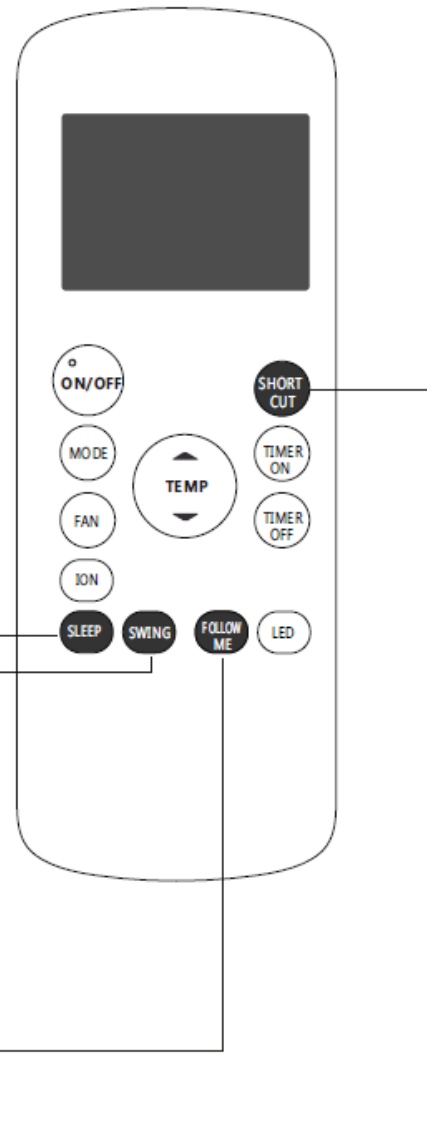

**REMARQUE :**

- La représentation des touches se base sur un modèle typique et pourrait différer légèrement de la forme réelle.
  - L'ensemble des fonctions décrites est intégré dans l'appareil. Si votre modèle ne possède pas une de ces fonctions, la touche correspondante de la télécommande n'est pas fonctionnelle.
  - S'il existe des différences importantes entre les descriptions des fonctions dans le manuel d'utilisation de la télécommande et de celui de l'appareil de climatisation, le manuel d'utilisation de l'appareil de climatisation est prioritaire.
  - L'appareil pourrait correspondre aux prescriptions locales. Au Canada, il devrait correspondre aux normes CAN ICES-3 (B) / NMB-3 (B). Aux États-Unis, cet appareil est conforme à la partie 15 des réglementations FCC (Federal Communications Commission). Le fonctionnement est soumis aux deux conditions suivantes : (1) L'appareil ne peut pas émettre des interférences nuisibles et (2) l'appareil doit empêcher toute interférence reçue, y compris les interférences susceptibles de causer un fonctionnement indésirable.
  - Cet appareil a été testé et correspond aux valeurs limites concernant les appareils numériques de la classe B conformément à la partie 15 des réglementations FCC. Ces limites sont fixées de sorte qu'elles fournissent une protection adéquate contre les interférences nuisibles dans une zone résidentielle. Cet appareil génère et utilise une énergie de fréquence radio élevée et peut l'émettre. S'il n'est pas installé et utilisé conformément aux instructions, il peut provoquer des interférences nocives par rapport à la radiotransmission. Toutefois, il ne peut pas être garanti qu'aucune interférence ne survient dans une installation particulière. Si cet appareil occasionne des interférences néfastes sur la réception radio ou télévisée, ce qui peut se déterminer en éteignant l'appareil et en le rallumant, l'utilisateur est encouragé à essayer de corriger l'interférence par une ou plusieurs des mesures suivantes :
    - Réajuster ou déplacer l'antenne réceptrice.
    - Augmenter l'écart entre l'appareil et le récepteur.
    - Brancher l'appareil sur une prise électrique qui n'est pas connectée avec le récepteur.
    - Contacter un revendeur ou un technicien radio et télévision spécialisé.
- Des changements ou des modifications n'ayant pas été autorisés par l'autorité responsable pour le respect des prescriptions peuvent entraîner l'annulation du droit d'utilisation de cet appareil par l'utilisateur.



Midea Europe GmbH  
Ludwig-Erhard-Straße 14  
65760 Eschborn  
Tel 06196-9020 0  
Email [info-meg@midea.com](mailto:info-meg@midea.com)

La conception et les spécifications peuvent être modifiées sans préavis au sens du développement de produit. Contactez le point de vente ou le constructeur pour plus de détails.

# **AIRCO APPARAAT**

## **GEBRUIKSAANWIJZING**

### **AFSTANDSBEDIENING**

Hartelijk bedankt, dat u voor de aankoop van onze airco apparaat heeft gekozen. Leest u alstublieft deze gebruiksaanwijzing aandachtig door voor u het apparaat in gebruik neemt.

---

# INHOUD

<b>Specificaties van de afstandsbediening</b> .....	<b>2</b>
<b>Functies van de toetsen</b> .....	<b>3</b>
<b>Gebruik van de afstandsbediening</b> .....	<b>4</b>
<b>Indicaties van het LCD scherm</b> .....	<b>5</b>
<b>Basisfuncties</b> .....	<b>6</b>
<b>Uitgebreide functies</b> .....	<b>13</b>

## Specificaties van de afstandsbediening

<b>Model</b>	RG57H(B)/BG(QE);RG57H1(B)/BG(QE);RG57H2(B)/BG(C)EF;RG57H3(B)/BG(QEFU1 RG57H3(B)/BG(QEF);RG57H1(B)/BG(C)E- M;RG57H(B)/BG(C)EU1;RG57H4(B)/BG(C)EF
Nominale spanning	3,0 V (2x AAA droge batterijen R03/LR03)
Ontvangstbereik van signalen	8 m
Omgevingscondities	-5°C~60°C (23°F~140°F)

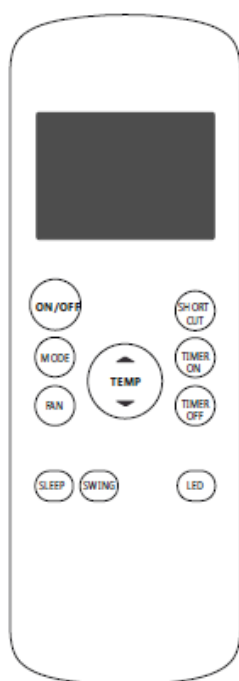

RG57H(B)/BG(C)E  
RG57H(B)/BG(C)EU1

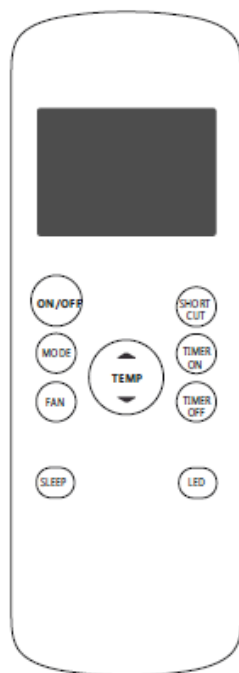

RG57H1(B)/BG(C)E;  
RG57H1(B)/BG(C)E-M

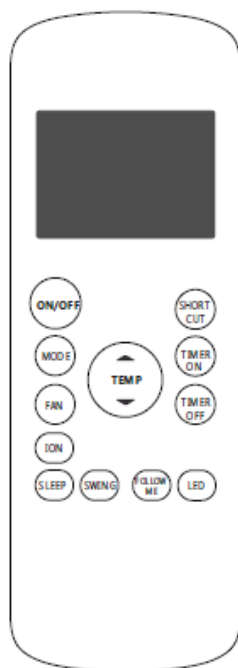

RG57H2(B)/BG(C)EF

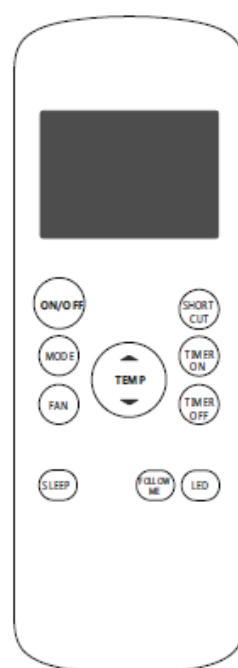

RG57H3(B)/BG(C)EF  
RG57H3(B)/BG(C)EFU1

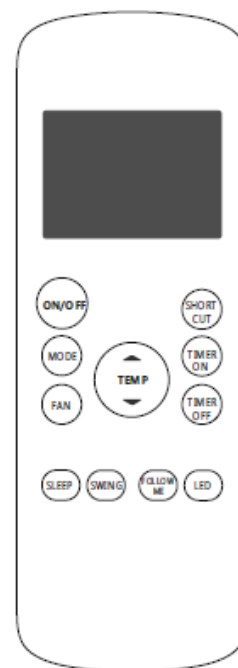

RG57H4(B)/BG(C)EFU1

## Functies van de toetsen

Voordat u de nieuwe airconditioner in bedrijf neemt, moet u uzelf vertrouwd maken met de afstandsbediening. Hier volgt een korte inleiding voor de afstandsbediening. Instructies voor de bediening van de airconditioner, vindt u in de paragraaf **Basisfuncties** in deze handleiding.

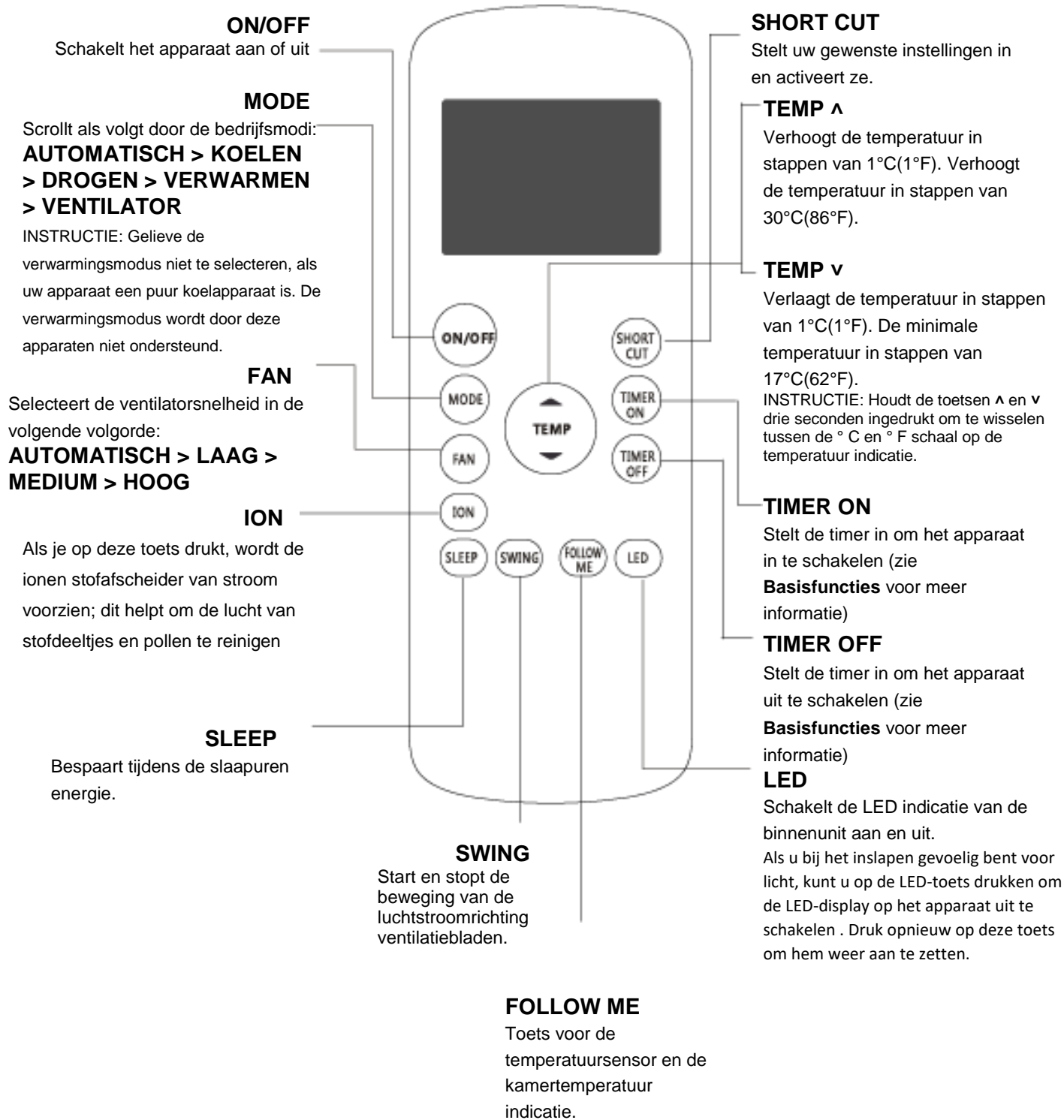

### INSTRUCTIE:

De functies Draaien, Ion en Mij volgen zijn optioneel. RG57H1(B)/BG(C)E-M heeft geen middelste ventilatorsnelheid.

## Gebruik van de afstandsbediening

### Bent u niet zeker over de functies?

Een gedetailleerde beschrijving over het gebruik van de airconditioner, vindt u in de paragrafen **Basisfuncties** en **Uitgebreide functies** in deze handleiding.

## BIJZONDERE INSTRUCTIE

- Het uiterlijk van de toetsen op het apparaat kunnen enigszins afwijken van de getoonde voorbeelden.
- Als uw apparaat niet over een specifieke functie beschikt, heeft het drukken op de bijbehorende toets op de afstandsbediening geen effect.
- Als tussen de functiebeschrijvingen in de handleiding van de afstandsbediening en de airconditioner wezenlijke verschillen bestaan, prevaleert de gebruiksaanwijzing van de airconditioner.

## Plaatsen en vervangen van de batterijen

Uw airconditioner wordt geleverd met twee AAA-batterijen. Plaats de batterijen voor het eerste gebruik in de afstandsbediening.

1. Schuif de achterkant van de afstandsbediening naar beneden en maak het batterijvakje open.
2. Plaats de batterijen erin en let daarbij op, dat de polen (+) en (-) van de batterijen overeenkomen met de symbolen in het batterijvakje.
3. Zet de deksel van het batterijvakje weer terug.

## ! INSTRUCTIE MET BETREKKING TOT DE BATTERIJEN

Voor een optimale productprestatie:

- Gebruik geen oude en nieuwe batterijen of verschillende types door elkaar.
- Laat batterijen niet in de afstandsbediening zitten, als u het apparaat langer dan 2 maanden niet gebruikt.

## AFVALVERWIJDERING VAN DE BATTERIJEN

Gooi de batterijen niet met het gewone ongesorteerde huisvuil weg. Let op de lokale wetgeving voor het op de juiste manier weggooien van batterijen.

## TIPS VOOR HET GEBRUIK VAN DE AFSTANDSBEDIENING

- De afstandsbediening moet in een cirkel van 8 meter van het apparaat gebruikt worden.
- Het apparaat geeft een pieptoon als het signaal van de afstandsbediening wordt ontvangen.
- Gordijnen, andere voorwerpen en direct zonlicht kunnen interfereren met de ontvanger van het infraroodsignaal.
- Verwijder de batterijen, als de afstandsbediening langer dan 2 maanden niet gebruikt wordt.

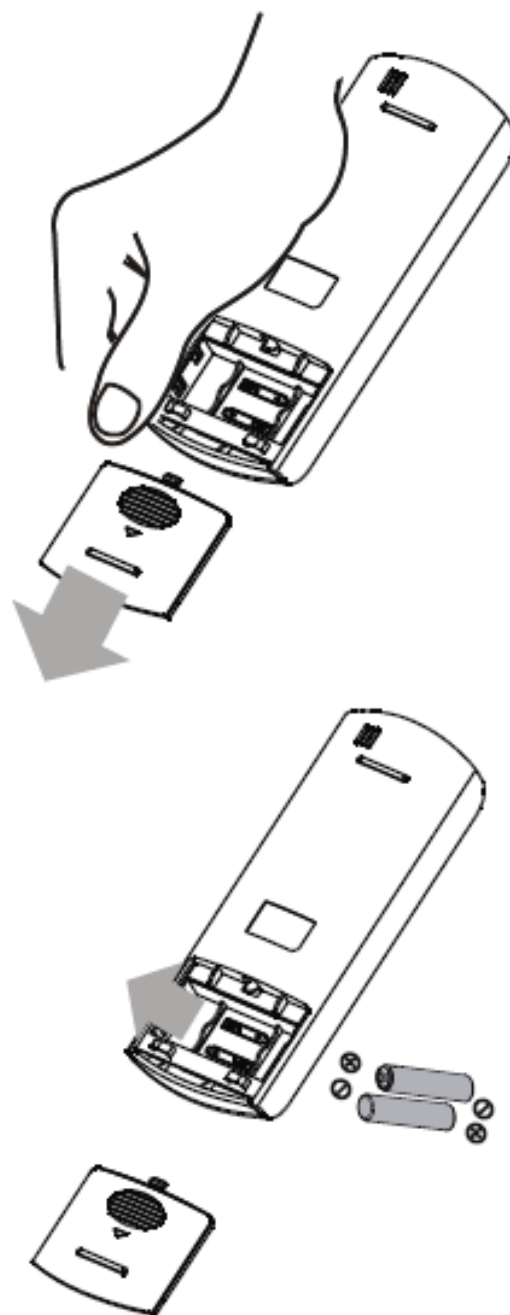

**Indicaties van het LCD scherm**

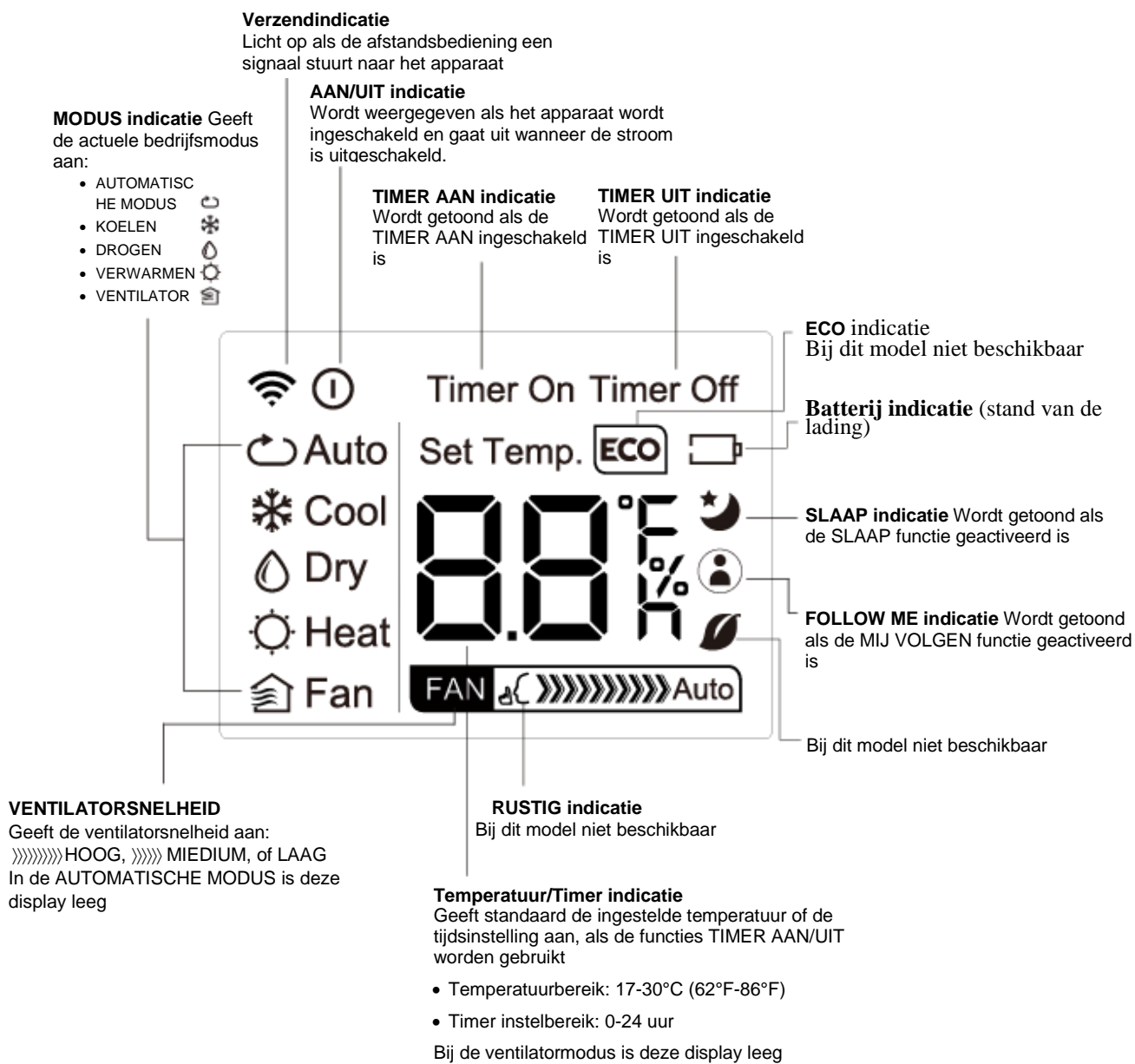

## Basisfuncties

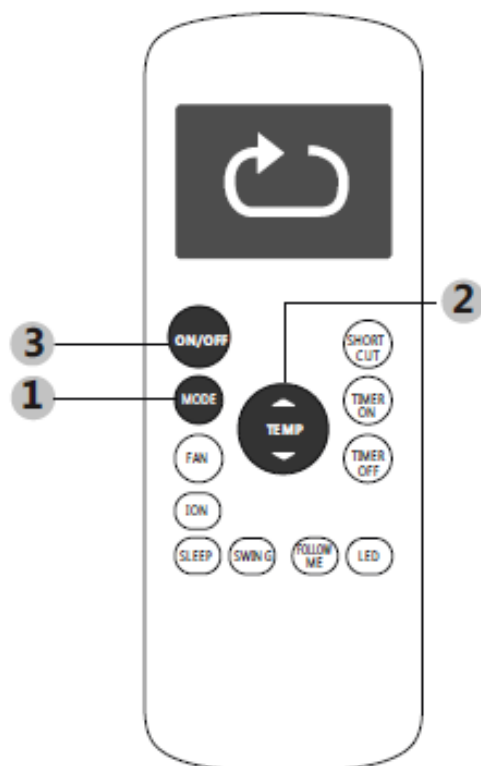

## INSTELLEN VAN DE TEMPERATUUR

Het instelbereik van de temperatuur bedraagt 17-30°C (62°F-86°F). U kunt de temperatuur in stappen van 1°C (1°F) instellen.

## Bedrijfsmodus AUTOMATISCH

In de **AUTOMATISCHE** modus selecteert het apparaat automatisch de modi KOEL, VENTILATOR, WARM of DROOG al naargelang de ingestelde temperatuur.

1. Druk op de toets **MODUS** om de **Automatische** modus te selecteren.
2. Selecteer de door u gewenste temperatuur met de toetsen **Temp ▲** of **Temp ▼**.
3. Druk op de **AAN/UIT** toets om het apparaat in te schakelen.

**INSTRUCTIE:** De **Ventilatorsnelheid** kan in de automatische modus niet ingesteld worden.

## Bedrijfsmodus KOELEN

1. Druk op de toets **MODUS** om de modus **KOELEN** te selecteren.
2. Selecteer de door u gewenste temperatuur met de toetsen **Temp ▲** en **Temp ▼**.
3. Druk op de toets VENTILATOR om de ventilatorsnelheid in te stellen: AUTOMATISCH, LAAG, MEDIUM, HOOG.
4. Druk op de **AAN/UIT** toets om het apparaat in te schakelen.

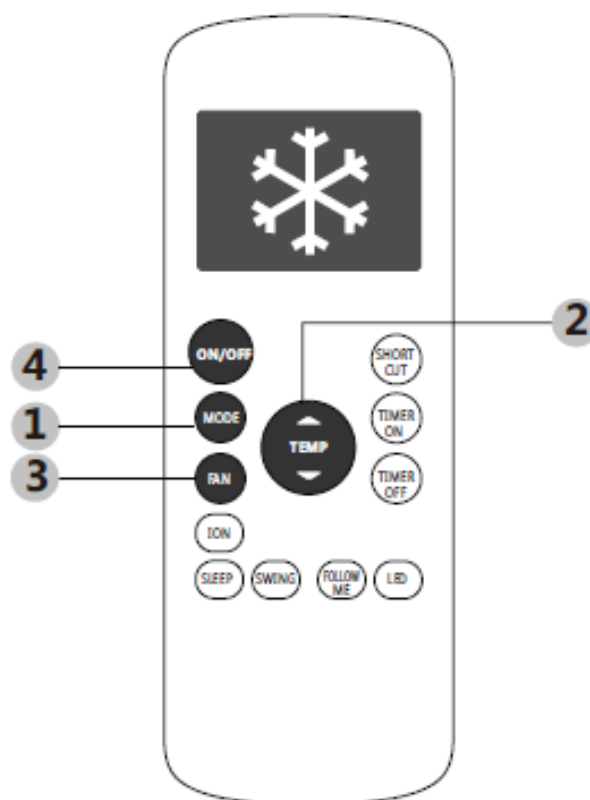



## Basisfuncties

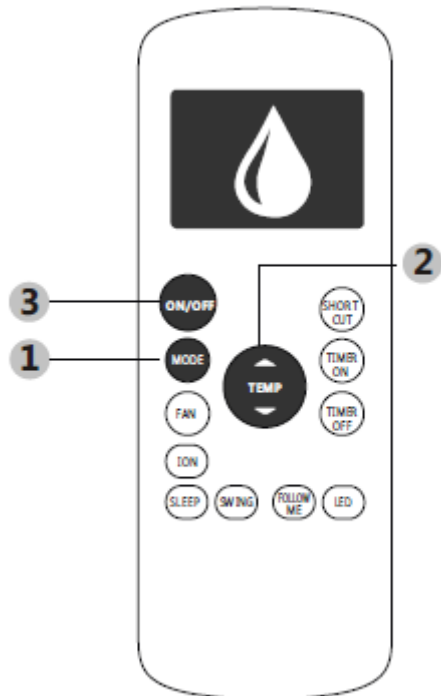

## Bedrijfsmodus DROGEN (ontvochtigen)

1. Druk op de toets **MODUS** om de modus **DROGEN** te selecteren.
2. Selecteer de door u gewenste temperatuur met de toetsen **Temp** ▲ en **Temp** ▼.
3. Druk op de **AAN/UIT** toets om het apparaat in te schakelen.

**INSTRUCTIE:** De ventilatorsnelheid kan niet in de DROGEN modus ingesteld worden.

## Bedrijfsmodus VENTILATOR

1. Druk op de toets **MODUS** om de Ventilator modus te selecteren.
2. Druk op de toets VENTILATOR om de ventilatorsnelheid in te stellen: AUTOMATISCH, LAAG, MEDIUM, HOOG.
3. Druk op de **AAN/UIT** toets om het apparaat in te schakelen.

**INSTRUCTIE:** In de VENTILATOR modus kan de temperatuur niet ingesteld worden. Daarom wordt de temperatuur op de LCD display van de afstandsbediening niet aangegeven.

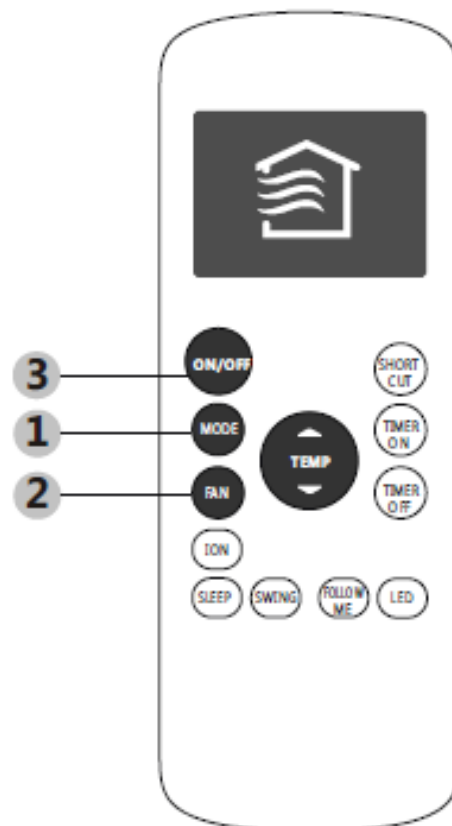

## Basisfuncties

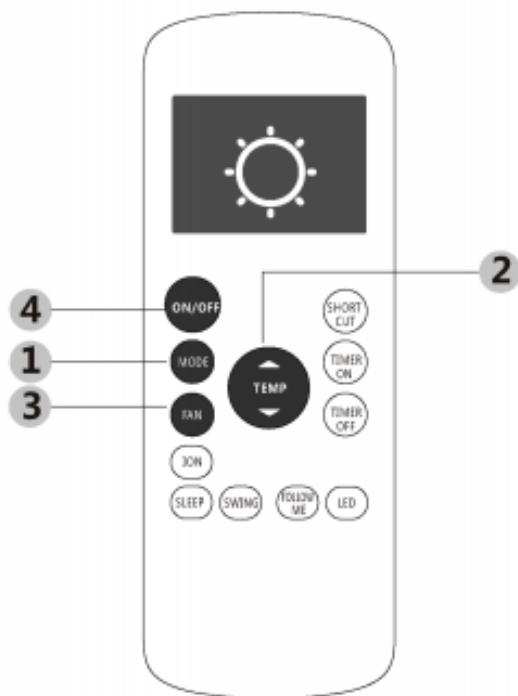

## Bedrijfsmodus VERWARMEN

1. Druk op de toets **MODUS** om de modus **VERWARMEN** te selecteren.
2. Selecteer de door u gewenste temperatuur met de toetsen **Temp ▲** en **Temp ▼**.
3. Druk op de toets VENTILATOR om de ventilatorsnelheid in te stellen: AUTOMATISCH, LAAG, MEDIUM, HOOG.
4. Druk op de **AAN/UIT** toets om het apparaat in te schakelen.

**INSTRUCTIE:** Als de buitentemperatuur zeer laag is, kan het zijn dat de verwarmingscapaciteit van het apparaat niet langer voldoende is. In deze gevallen adviseren wij om in combinatie met de airconditioner extra verwarming te gebruiken.

## INSTELLEN VAN DE TIMER functie

Uw airconditioner heeft twee-tijd-gerelateerde functies:

**TIMER ON-** legt de tijdsperiode vast, waarna de airconditioner automatisch wordt ingeschakeld.

**TIMER OFF-** legt de tijdsperiode vast, waarna de airconditioner automatisch wordt uitgeschakeld.

### TIMER ON functie

Met de **TIMER ON** functie kunt u een periode vastleggen, waarna het apparaat automatisch inschakelt, bijvoorbeeld als u thuis komt van uw werk naar huis.

1. Druk op de **TIMER ON** toets. Standaard wordt de laatst ingestelde tijdspanne gevolgd door een "u" (voor het uur) getoond.  
**Instructie:** Dit getal geeft de periode aan, waarna uitgaand van de actuele kloktijd het apparaat moet worden ingeschakeld. Bijvoorbeeld: Als u bijvoorbeeld **TIMER AAN** op 2 uur instelt, verschijnt "2.0h" op het scherm en schakelt het apparaat na twee uur in.
2. Druk meerdere malen op de toets **TIMER ON** om de gewenste inschakeltijd in te stellen.
3. Wacht 2 seconden dan is de **TIMER ON**-functie geactiveerd. De digitale display van de afstandsbediening verandert dan weer naar de aanduiding van de temperatuur.

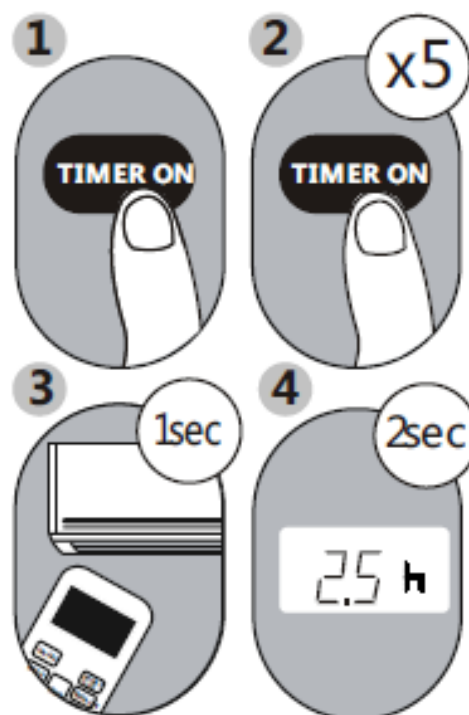

**Bijvoorbeeld:** Instelling, dat het apparaat na 2,5 uur start.

### TIMER OFF functie

Met de **TIMER OFF** functie kunt u een periode vastleggen, waarna het apparaat automatisch uitschakelt, bijvoorbeeld als u uw huis verlaat.

1. Druk op de **TIMER OFF** toets. Standaard wordt de laatst ingestelde tijdspanne gevolgd door een "u" (voor het uur) getoond.

**Instructie:** Dit getal geeft de periode aan, waarna uitgaand van de actuele kloktijd het apparaat moet worden uitgeschakeld.

Bijvoorbeeld: Als u bijvoorbeeld **TIMER UIT** op 2 uur instelt, verschijnt "2.0h" op het scherm en schakelt het apparaat na twee uur uit.

2. Druk meerdere malen op de toets **TIMER OFF** om de gewenste uitschakeltijd in te stellen.
3. Wacht 2 seconden dan is de **TIMER OFF** functie geactiveerd. De digitale display van de afstandsbediening verandert dan weer naar de aanduiding van de temperatuur.

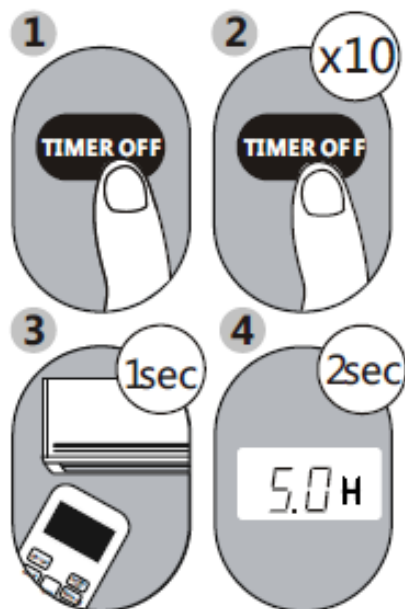

**Bijvoorbeeld:** Instelling, dat het apparaat na 5 uur stopt.

**INSTRUCTIE:** Als u bijvoorbeeld de **TIMER ON** of **TIMER OFF** functie instelt, neemt de tijd toe in de periode tot 10 uur met elke druk op de toets in stappen van 30 minuten. Vanaf 10 uur tot 24 uur, zullen ze verhogen in stappen van 1 uur. Na 24 uur springt de timer terug naar nul. U kunt de functie uitschakelen door de timer op "0.0h" te zetten.

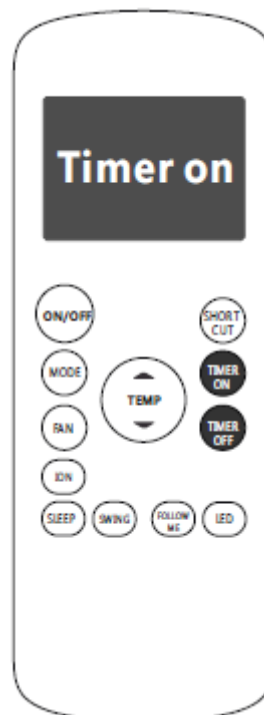

Druk zo lang op de toets **TIMER ON** of **TIMER OFF** tot de gewenste periode bereikt is.

## TIMER AAN en TIMER UIT tegelijk instellen

Houd in gedachten, dat de ingestelde tijdsperioden van beide functies betrekking hebben op de actuele kloktijd. Laten we bijvoorbeeld zeggen dat het momenteel 13:00 uur en u wilt dat het apparaat automatisch ingeschakeld wordt om 19:00 uur. U wilt dat het apparaat dan 2 uur werkt en om 21:00 uur moet weer worden uitgeschakeld. Ga als volgt te werk:

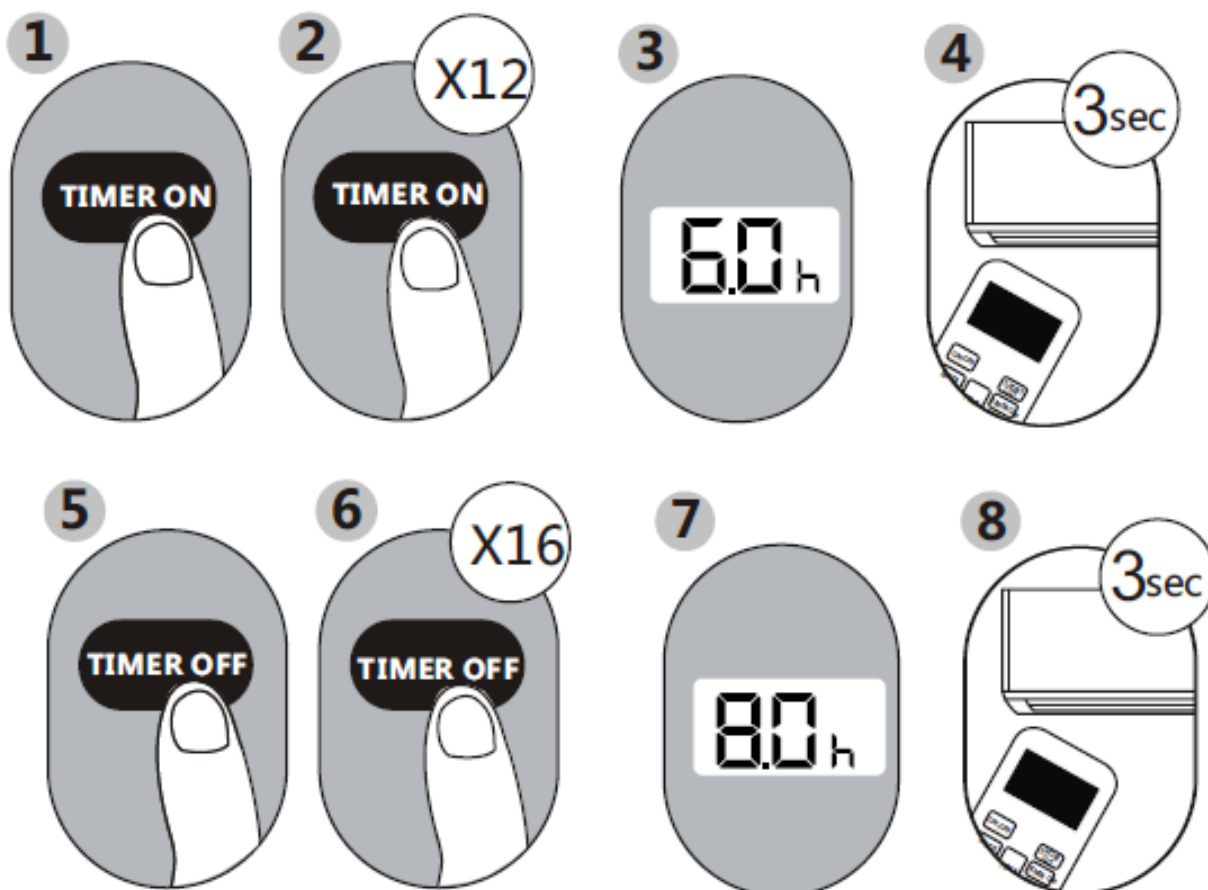

**Bijvoorbeeld:** Instellen dat het apparaat wordt ingeschakeld na 6 uur, 2 uur werkt, en vervolgens weer uitschakelt (zie de afbeelding hieronder)

**Op uw indicatie:**

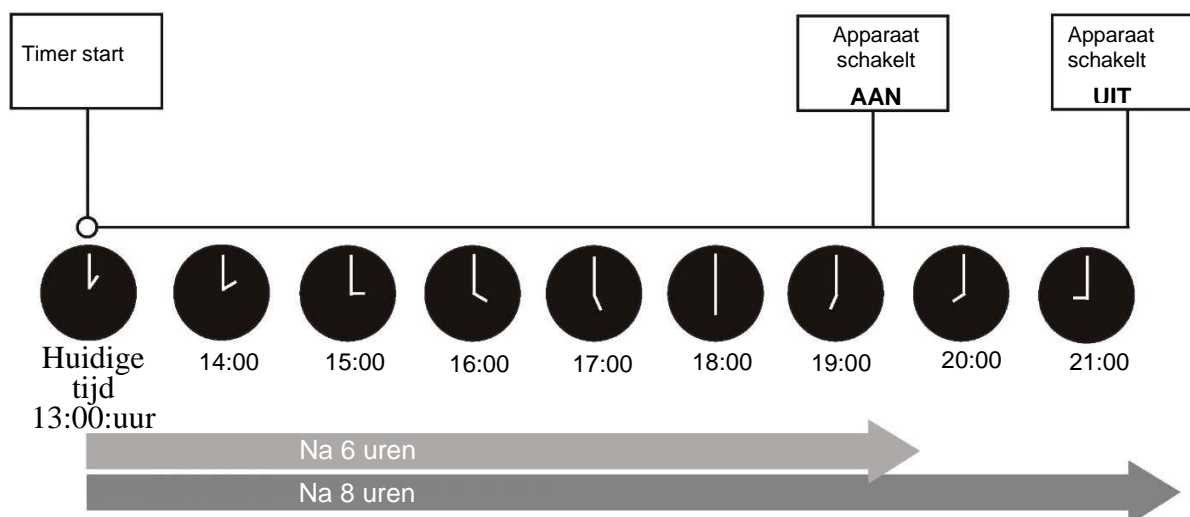
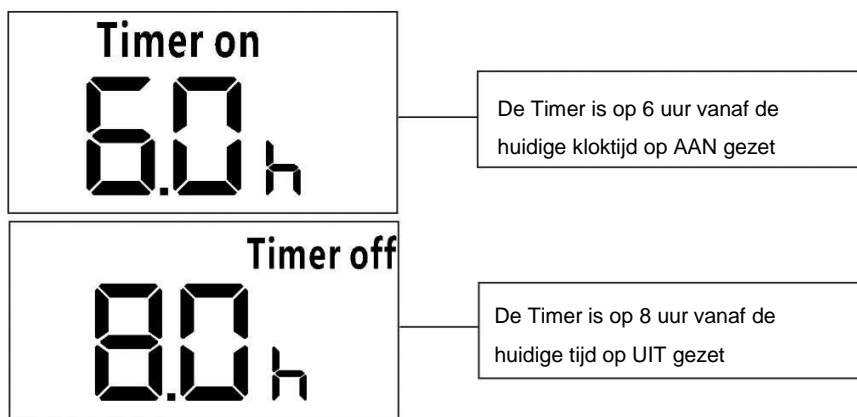

## Uitgebreide functies

### Functie SLEEP

De SLEEP functie wordt gebruikt om het energieverbruik te verminderen terwijl u slaapt (en u niet dezelfde temperatuur instellingen nodig heeft). Deze functie kan alleen worden geselecteerd met de afstandsbediening.

**Instructie:** In de slaap functie zijn de bedrijfsmodi VENTILATOR of DROOG niet beschikbaar.

### Functie SWING

Om de oscillerende beweging van de ventilatiebladen te stoppen of starten en om de gewenste opwaartse of neerwaartse richting van de luchtstroom in te stellen. Met iedere druk op de knop verandert de instelling van de luchtbladen met 6 graden (op sommige modellen niet beschikbaar). Als u de toets langer dan 2 seconden ingedrukt houdt, oscilleren de bladen automatisch op en neer.

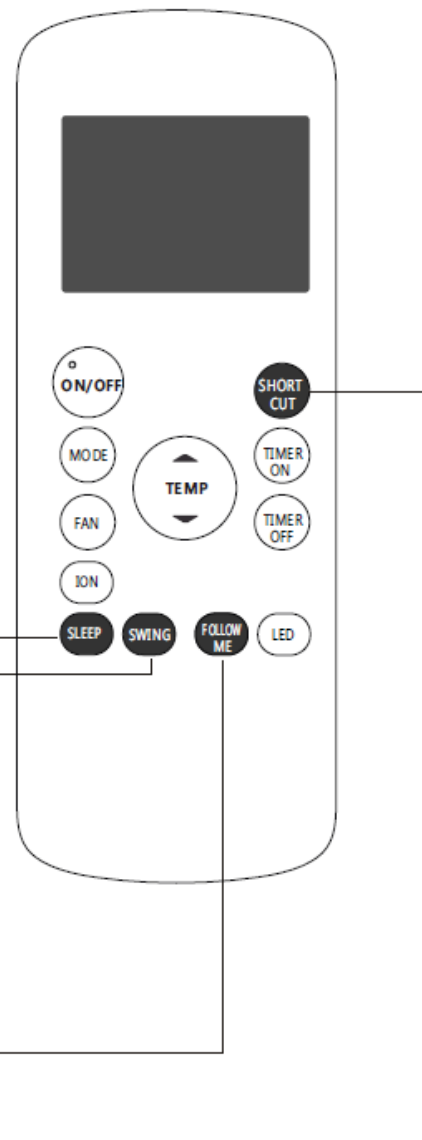

### Functie FOLLOW ME

Bij de FOLLOW ME functie wordt de temperatuur gemeten op de actuele positie van de afstandsbediening (en niet op de binnenunit). In de modi AUTOMATISCH, KOEEN of VERWARMEN kan de airconditioner daardoor de temperatuur in uw omgeving te optimaliseren en zorgen voor maximaal comfort.

1. Druk op de toets **FOLLOW ME** om de deze functie te activeren. De afstandsbediening stuurt het temperatuursignaal om de drie minuten naar de airconditioner.
2. Druk opnieuw op de toets **FOLLOW ME** om de deze functie te beëindigen.

### Functie SHORT CUT

- De SHORT CUT functie wordt gebruikt om om de actuele instellingen te selecteren of om naar de laatste instellingen terug te keren.
- Als u deze toets bij ingeschakelde afstandsbediening indrukt, keert de installatie automatisch terug naar de laatst gebruikte instellingen, met inbegrip van de bedrijfsmodus, de temperatuurinstelling en de ventilatorsnelheid en de slaapfunctie (als deze geactiveerd is).
- Als u op de toets langer dan 2 seconden indrukt, slaat het systeem de actuele operationele instellingen op, met inbegrip van de bedrijfsmodus, de temperatuurinstelling en de ventilatorsnelheid en de slaapfunctie (als deze geactiveerd is).

**INSTRUCTIE:**

- De presentatie van de toetsen is gebaseerd op een type model en kan mogelijk iets afwijken van de werkelijke vorm.
- Alle beschreven functies worden toegepast in het apparaat. Als uw model niet beschikt over een van deze functies, heeft de bijbehorende toets op de afstandsbediening geen functie.
- Als tussen de functiebeschrijvingen in de handleiding van de afstandsbediening en de airconditioner wezenlijke verschillen bestaan, prevaleert de gebruiksaanwijzing van de airconditioner.
- Dit apparaat kan voldoen aan de plaatselijke voorschriften. In Canada moet het voldoen aan de bepaling in CAN ICES-3 (B) / NMB-3 (B). In de Verenigde Staten voldoet dit apparaat aan Deel 15 van de FCC-bepalingen (Federal Communications Commission). De werking is onderhevig aan de volgende twee voorwaarden: (1) Dit apparaat mag geen schadelijke interferenties uitstralen en (2) dit apparaat moet alle ontvangen functiestoringen tegengaan, met inbegrip van die storingen, die een ongewenste werking kunnen veroorzaken.
- Dit apparaat is getest en voldoet aan de grenswaarden voor digitale apparaten van Klasse B, conform Deel 15 van de FCC-regels. Deze grenswaarden zijn zo vastgesteld, dat ze een passende bescherming tegen schadelijke interferenties in een woonomgeving bieden. Dit apparaat genereert en verbruikt hoogfrequente-energie en kan deze uitstralen. Als het apparaat niet in overeenstemming met de instructies wordt geïnstalleerd en gebruikt, kan dit leiden tot schadelijke storingen van de verzendoverdracht. Er kan echter geen garantie worden gegeven, dat bij een bepaalde installatie geen interferentie zal optreden. Als dit apparaat schadelijke storingen veroorzaakt in radio- of televisieontvangst, wat vastgesteld kan worden door in- en uitschakelen van het apparaat, kan de gebruiker de storingen door een of meer van de volgende maatregelen opheffen:
  - Richt of verplaats de ontvangende antenne opnieuw.
  - Vergroot de afstand tussen het apparaat en de ontvanger.
  - Sluit het apparaat aan op een stopcontact dat niet verbonden is met de ontvanger.
  - Neem contact op met uw dealer of een ervaren radio- en tv-technicus.Wijzigingen of modificaties, die niet zijn goedgekeurd door de partij, die verantwoordelijk is voor de naleving van de regels, kunnen leiden tot het vervallen van de goedkeuring van de gebruiker.



Midea Europe GmbH  
Ludwig-Erhard-Straße 14  
65760 Eschborn  
Tel 06196-9020 0  
Email [info-meg@midea.com](mailto:info-meg@midea.com)

Het ontwerp en de specificaties kunnen in de zin van productontwikkeling zonder voorafgaande kennisgeving gewijzigd worden. Neem contact op met de plaats van aankoop of de fabrikant voor meer informatie.

# **ILMASTOINTILAITE KAUKOSÄÄTIMEN KUVA**

**Kiitos ilmastointilaitteemme ostamisesta. Lue tämä käyttöopas huolellisesti ennen ilmastointilaitteemme käyttöä. Säilytä se tulevaisuutta varten. käyttöä lue tämä käyttöopas huolellisesti ja säilytä se tulevaisuutta varten.**

---

## Sisällys

Kaukosäätimen tekniset tiedot .....	2
Toimintonäppäimet .....	3
Kaukosäätimen käyttö .....	4
LED-näytön osoittimet .....	5
Kuinka käyttää perustoimintoja .....	6
Kuinka käyttää erityistoimintoja .....	13

## Kaukosäätimen tekniset tiedot

Malli	RG57H(B)/BG(C)E; RG57H1(B)/BG(C)E; RG57H2(B)/BG(C)EF;RG57H3(B)/BG(C)EFU1; RG57H3(B)/BG(C)EF;RG57H1(B)/BG(C)E-M;RG57H(B)/BG(C)EU1;RG57H4(B)/BG(C)EFU1; RG57H(B)/BG(C)E-M;RG57H(B)/BG(C)EU1-M;RG57H3(B)/BG(C)EFU1-M; RG57H1(B)/BG(C)EU1-M;RG57H5(B)/BG(C)CEU1;RG57H5(B)/BG(C)CE;RG57H1(B)/BG(C)EU1; RG57H2(B)/BG(C)EFU1;RG57H3(B)/BG(C)EF;RG57H4(B)/BG(C)EF;RG57H2(B)/BG(C)EF-M; RG57H2(B)/BG(C)EFU1-M
Nimellisjännite	3.0V(kuivat paristot R03/LR032)
Signaalin vastaanottoalue	8m
Ympäristö	-5°C~60°C(23OF~140°F)

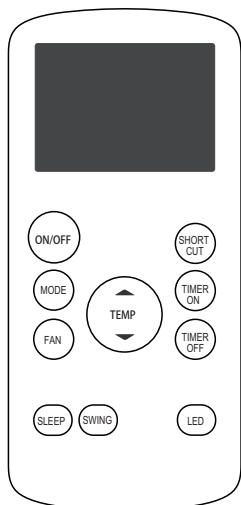

RG57H(B)/BG(C)E  
RG57H(B)/BG(C)EU1  
RG57H(B)/BG(C)EU1-M  
RG57H(B)/BG(C)E-M

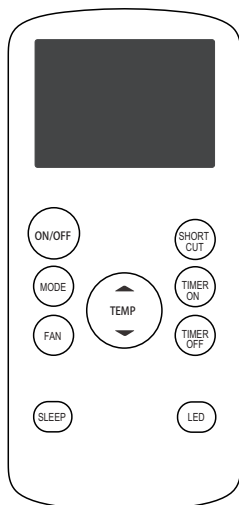

RG57H1(B)/BG(C)E;  
RG57H1(B)/BG(C)E-M  
RG57H1(B)/BG(C)EU1-M  
RG57H1(B)/BG(C)EU1

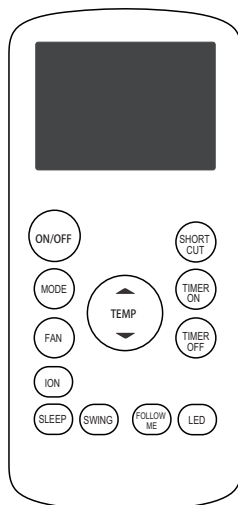

RG57H2(B)/BG(C)EF  
RG57H2(B)/BG(C)EF-M  
RG57H2(B)/BG(C)EFU1  
RG57H2(B)/BG(C)EFU1-M

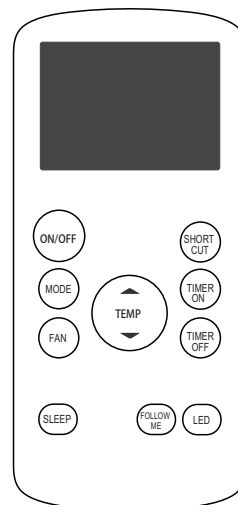

RG57H3(B)/BG(C)EF  
RG57H3(B)/BG(C)EFU1  
RG57H3(B)/BG(C)EFU1-M  
RG57H3(B)/BG(C)EF-M

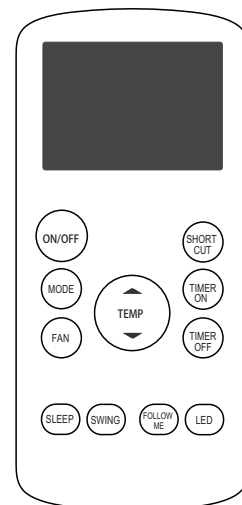

RG57H4(B)/BG(C)EFU1  
RG57H4(B)/BG(C)EF

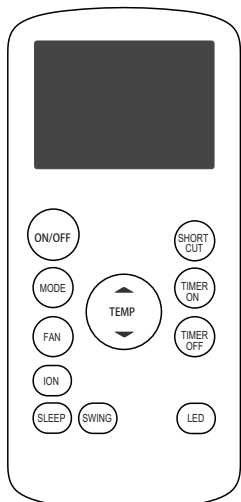

RG57H5(B)/BG(C)E  
RG57H5(B)/BG(C)EU1

## Toimintonäppäimet

Ennen kuin aloitat uuden ilmastointilaitteesi käytön, varmista, että tutustut sen kaukosäätimen toimintaan. Seuraavassa osassa annetaan lyhyt johdanto kaukosäätimen toimintoihin. Ilmastointilaitteen käyttöohjeita varten viittaa tämän oppaan “Kuinka käyttää perustoimintoja” -osioon.

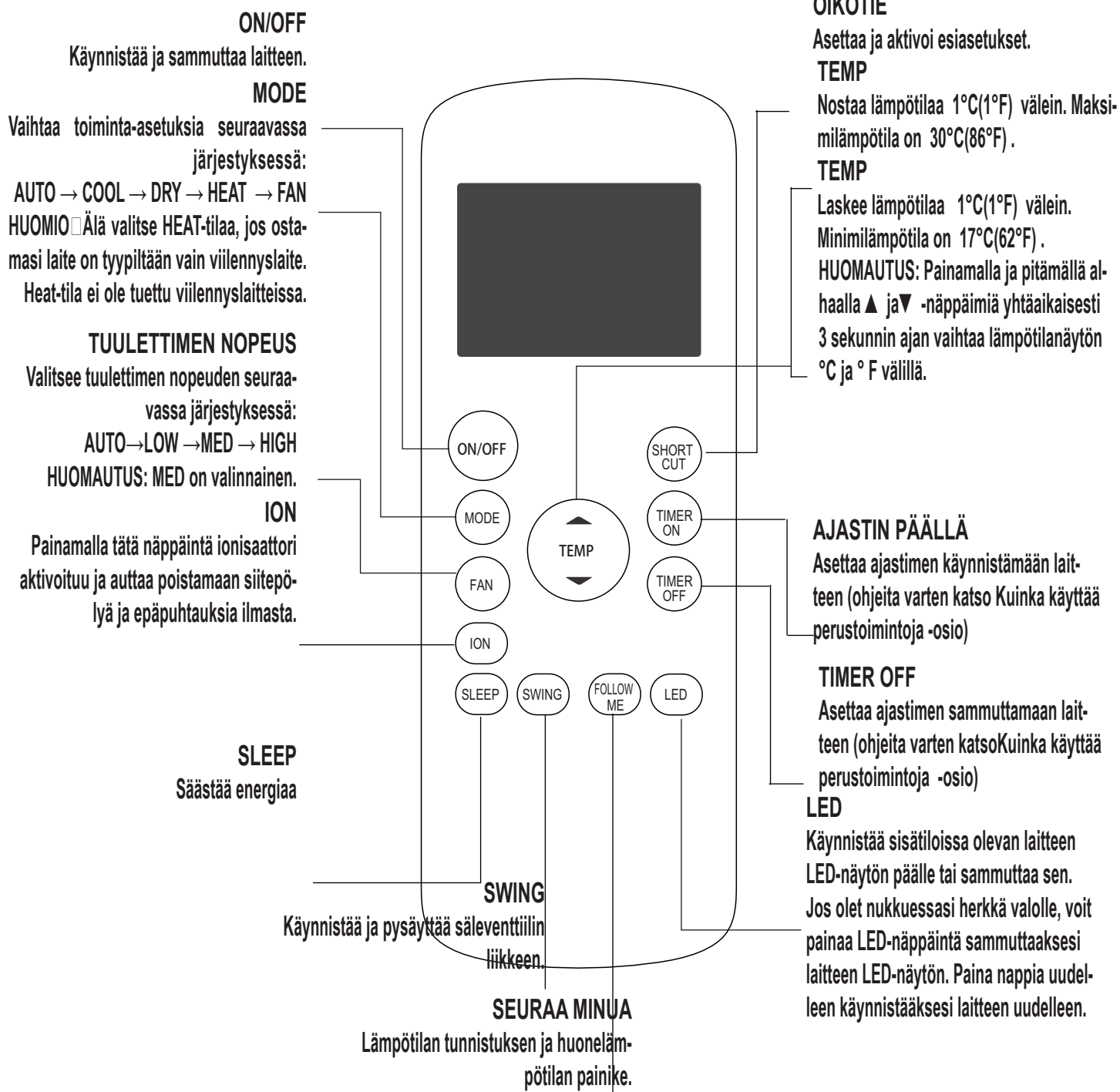

### HUOMAUTUS:

Liike-, ionisaattori- ja seuraa minua -toiminnot ovat valinnaisia. RG57H1(B)/BG(C)E-M ilman med-tuuletinnopeutta.

## Kaukosäätimen käyttö

### EPÄVARMA, MITÄ TOIMINTO TEKEE?

Katso Kuinka käyttää perustoimintoja ja Kuinka käyttää erityistoimintoja -osioita yksityiskohtaisten käyttöohjeiden saamiseksi.

### ERITYISHUOMAUTUS

- Näppäinten ulkomuoto laitteessasi voi poiketa näytetystä esimerkistä.
- Jos laitteessa ei ole tiettyä toimintoa,, tämän toiminnon näppäimen painaminen kaukosäätimessä ei aiheuta vaikutusta.
- Jos kaukosäätimen „ohjeissa ja laitteen käyttöoppaassa , on toimintoja koskevia merkittäviä eroja, käyttöoppaan,, kuvaukset vallitsevat.

### Paristojen asettaminen ja vaihtaminen.

Ilmastointilaitteeseesi mukaan kuuluu kaksi AAA-paristoa. Aseta paristot laitteeseen ennen käyttöä.

1. Liu'uta kaukosäätimen takapuolen suoja alaspäin paljastaaksesi paristolokeron.
2. Aseta paristot ja kiinnitä huomiota siihen, että paristojen (+) ja (-) päät ovat linjassa paristolokeron symbolien kanssa.
3. Liu'uta suoja takaisin paikalleen.

### ! TIETOA PARISTOISTA

Tuotteen optimaalisen suorituskyvyn takaamiseksi:

Älä sekoita uusia ja vanhoja pattereita tai eri tyyppisiä pattereita.



### PARISTOJEN HÄVITTÄMINEN

Älä hävitä paristoja lajittelemattomana yhteiskuntajätteenä. Noudata paikallisia lakeja hävittäessäsi paristoja.

## VINKIT KAUKOSÄÄTIMEN KÄTTÖÖN

- Kaukosäädintä on käytettävä 8 metrin säteellä laitteesta.
- Laite piippaa vastaanottaessaan kaukosäätimen signaalin.
- Verhot, muut materiaalit ja suora auringonvalo voivat häiritä signaalin vastaanottoa.
- Poista paristot, jos kaukosäädintä ei käytetä yli 2 kuukauteen.

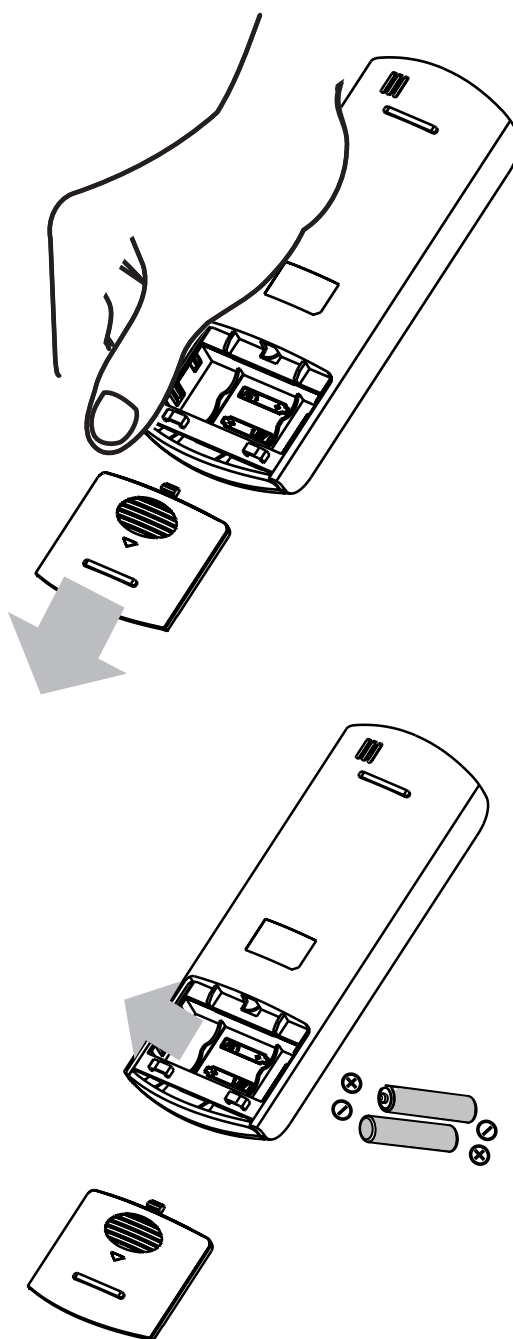

## LED-näytön osoittimet

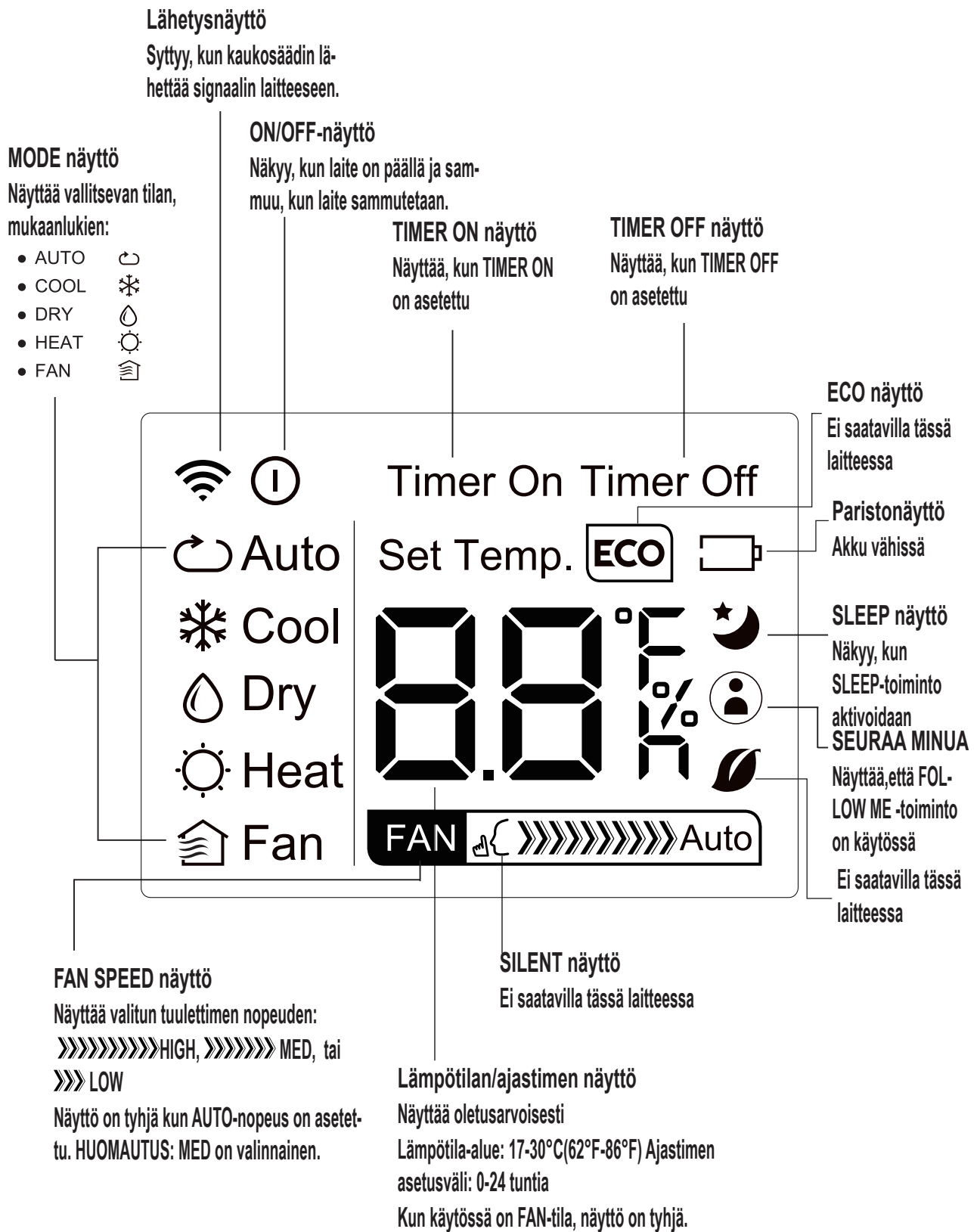

## Kuinka käyttää perustoimintoja

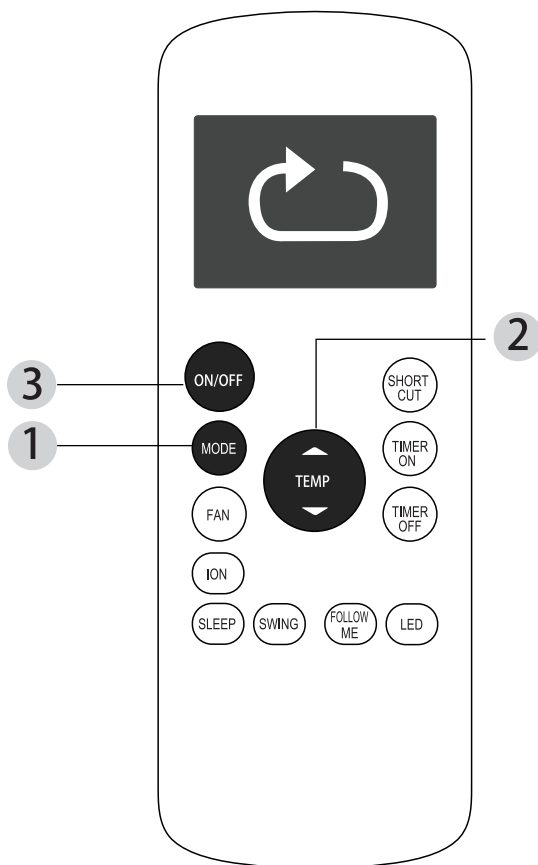

## LÄMPÖTILAN ASETTAMINEN

Yksiköiden käyttölämpötila-alue on 17-30° C(62° F-86° F). Voit nostaa tai laskea lämpötilaa 1°C(1°F) portain.

## AUTO Operaatio

AUTO-tilassa laite valitsee automaattisesti COOL, FAN, HEAT tai DRY -tilan lämpötilasta riippuen.

1. Paina MODE-painiketta valitaksesi automaattisen tilan.
2. Aseta haluamasi lämpötila painamalla Temp▲ tai Temp▼ -näppäintä.
3. Paina ON/OFF-näppäintä käynnistääkseen laitteen.

**HUOMAUTUS: TUULETTIMEN NOPEUTTA ei voi asettaa automaattitilassa.**

## COOL Operaatio

1. Paina MODE-näppäintä valitaksesi COOL-tilan.
2. Aseta haluamasi lämpötila painamalla Temp tai Temp ▲ or Temp▼ näppäintä.
3. Paina FAN-näppäintä valitaksesi tuulettimen nopeuden: AUTO, LOW, MED tai HIGH.
4. Paina ON/OFF-näppäintä käynnistääkseen laitteen.

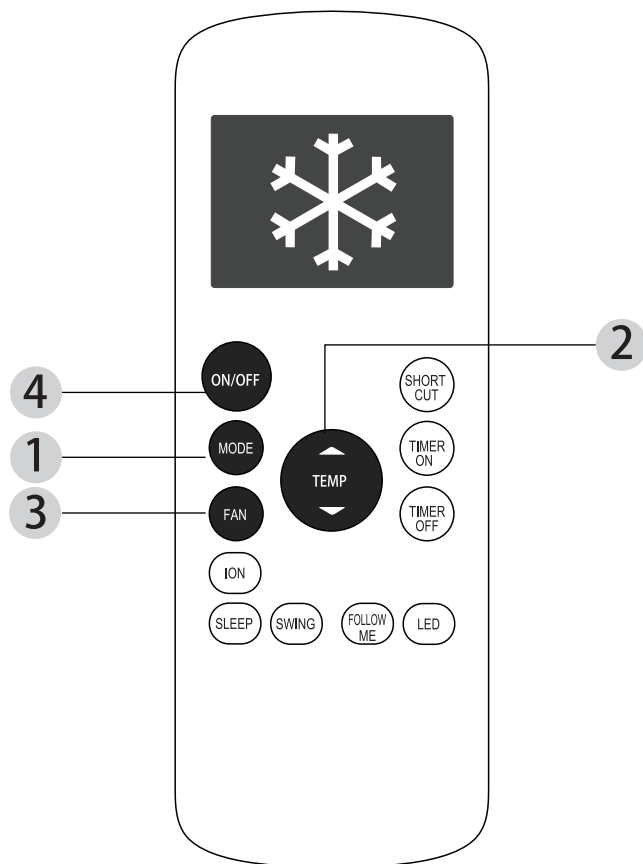



## Kuinka käyttää perustoimintoja

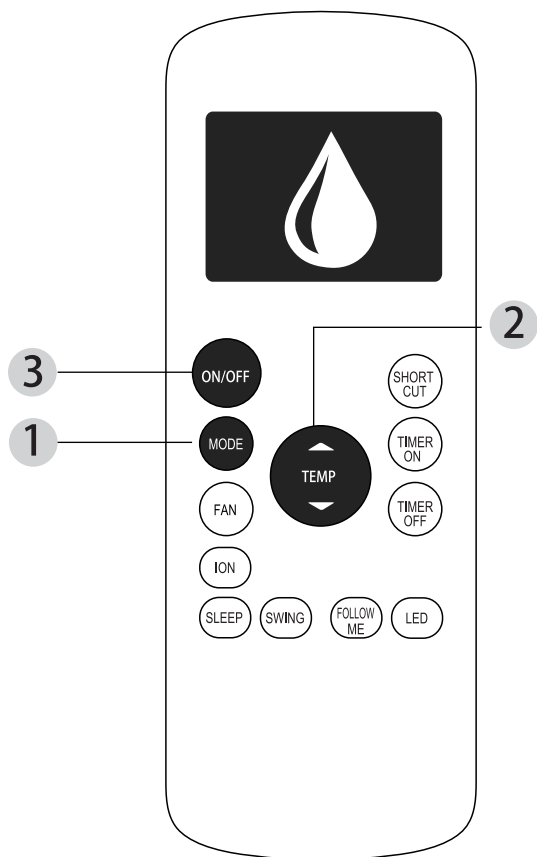

### Kuiva tila (ilmankosteutta poistava)

1. Paina MODE näppäintä valitaksesi DRY tilan.
2. Aseta haluamasi lämpötila painamalla Temp▲ tai Temp▼ -näppäintä.
3. Paina ON/OFF-näppäintä käynnistääksesi laitteen.

**HUOMAUTUS: TUULETTIMEN NOPEUTTA ei voi muuttaa DRY-tilassa.**

### FAN Operaatio

1. Paina MODE näppäintä valitaksesi FAN tilan.
2. Paina FAN-näppäintä valitaksesi tuulettimen nopeuden: AUTO, LOW, MED tai HIGH.
3. Paina ON/OFF -näppäintä käynnistääksesi laitteen.

**HUOMIO:** Lämpötilaa ei voi asettaa FAN-tilassa. Tästä johtuen kaukosäätimesi LCD-näyttö ei näytä lämpötilaa.

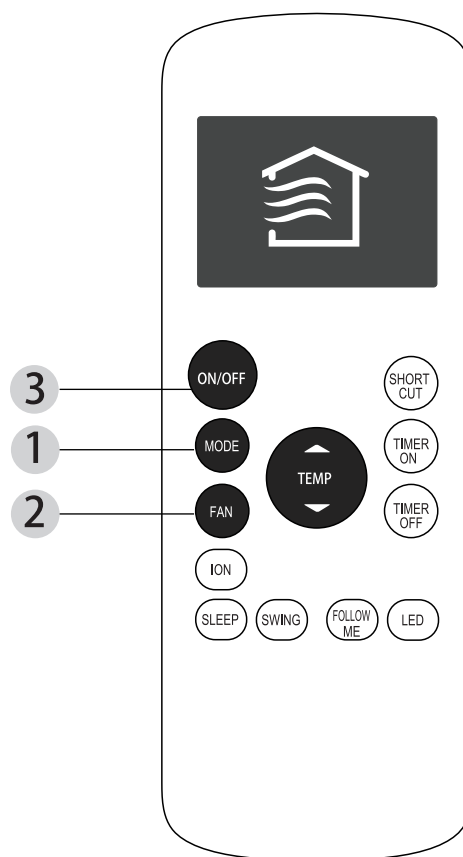

## Kuinka käyttää perustoimintoja

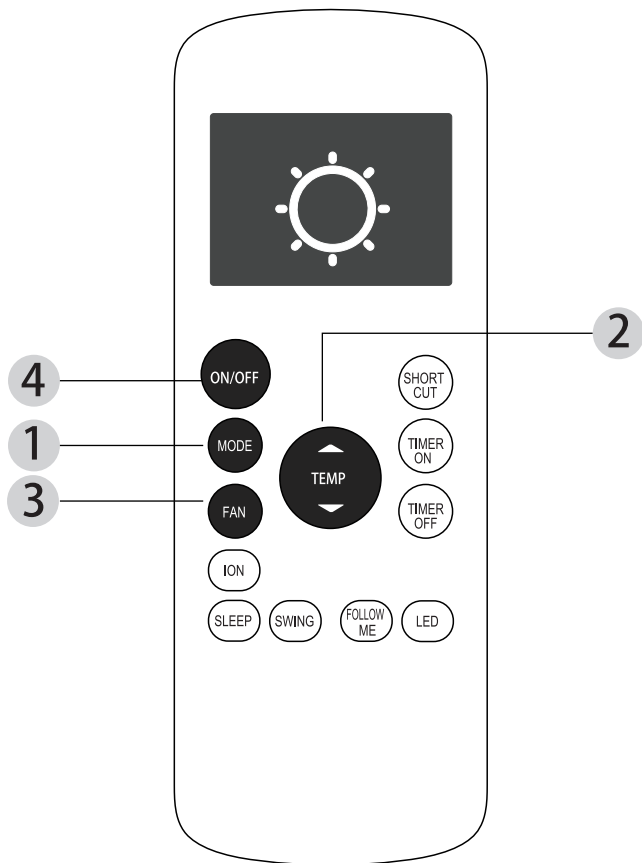

### HEAT Operaatio

1. Paina **MODE**-näppäintä valitaksesi **HEAT**-tila.
2. Aseta haluamasi lämpötila painamalla **Temp**▲▼ -näppäintä.
3. Paina **FAN**-näppäintä valitaksesi tuuletinnopeuden: **AUTO**, **LOW**, **MED** tai **HIGH**.
4. Paina **ON/OFF** -näppäintä käynnistääksesi laitteen.

**HUOMIO:** Ulkolämpötilan laskeminen voi vaikuttaa laitteesi suorituskykyyn. Tällaisissa tapauksissa suosittelemme käyttämään ilmastointilaitetta yhdessä muiden lämmityslaitteiden kanssa.

## TIMER-toiminnon asettaminen.

Ilmastointilaitteessasi on kaksi ajastimeen liittyvää toimintoa:

**TIMER ON**-asettaa ajan, jonka jälkeen laite käynnistyy automaattisesti.

**TIMER OFF** asettaa ajan, jonka jälkeen laite sammuu automaattisesti.

### TIMER ON toiminto

**TIMER ON** -toiminnolla voit asettaa ajan, jonka jälkeen laite kytkeytyy automaattisesti päälle, kuten silloin, kun tulet kotiin töistä.

1. Paina **TIMER ON** näppäintä. Oletusarvoisesti näytöllä näkyy viimeisin asettamasi aika ja "h" (tuntia).

**Huomautus:** Tämä numero osoittaa sen aikamäärän, jonka kuluttua haluat laitteen käynnistyvän.

Jos esimerkiksi asetat **TIMER ON**-asetuksen 2 tuntia, näyttöön ilmestyy "2.0h" ja laite käynnistyy 2 tunnin kuluttua.

2. Paina **TIMER ON** -näppäintä jatkuvasti asettaaksesi ajan, jolloin haluat laitteen käynnistyvän.

3. **TIMER ON**-toiminto aktivoituu 2 sekunnin jälkeen. Kaukosäätimesi digitaalinen näyttö palaa tämän jälkeen lämpötilan näyttöön.

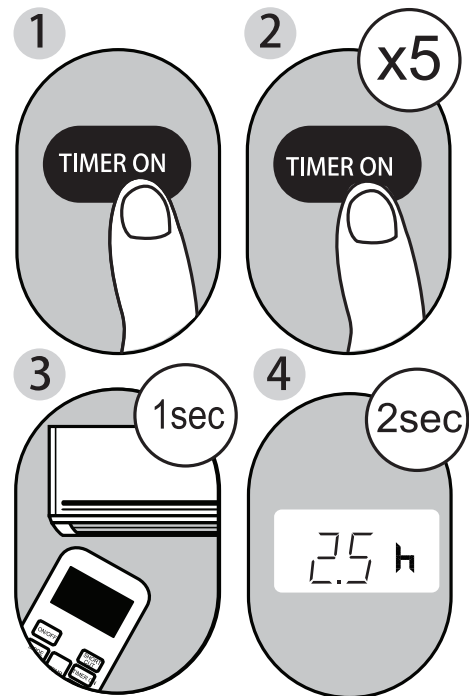

Esimerkiksi: Laitteen asettaminen käynnistymään 2.5 tunnin kuluttua.

## TIMER OFF toiminto

TIMER OFF -toiminto mahdollistaa sellaisen ajan asettamisen, jolloin laite sammuu automaattisesti, esimerkiksi kun herää.

1. Paina **TIMER OFF**-näppäintä. Oletusarvoisesti näytöllä näkyy viimeisin asettamasi aika ja "h" (tuntia).

**Huomautus:** Tämä numero osoittaa sen aikamäärän, jonka kuluttua haluat laitteen sammuvan.

Jos esimerkiksi asetat **TIMER OFF**-asetuksen 2 tuntiin, näyttöön ilmestyy "2.0h" ja laite sammuu 2 tunnin kuluttua.

2. Paina **TIMER OFF**-näppäintä jatkuvasti asettaaksesi ajan, jolloin haluat laitteen sammuvan.
3. **TIMER OFF** Kaukosäätimesi digitaalinen näyttö palaa tämän jälkeen lämpötilan näyttöön.

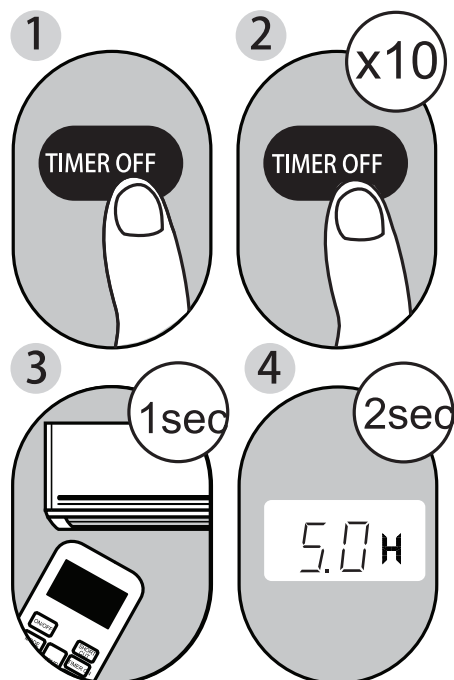

**Esimerkiksi:** Laitteen asettaminen sammumaan 5 tunnin kuluttua.

**HUOMIO:** Asetettaessa **TIMER ON** ja **TIMER OFF** -toimintoja, 10 tuntiin asti, aika nousee 30min

lisäyksenä jokaisella painalluksella. 10 tunnin jälkeen ja 24 tuntiin asti, se nousee 1 tunnin lisäyksinä. Ajastin palautuu nolnaan 24 tunnin jälkeen.

Voit sammuttaa molemmat toiminnot asettamalla ajastimeen "0.0h".

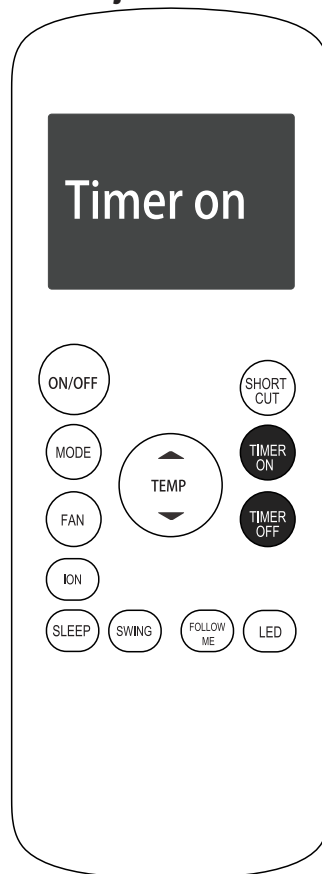

Paina uudelleen **TIMER ON** or **TIMER OFF** näppäintä kunnes haluttu aika on saavutettu.

**TIMER ON ja TIMER OFF -asetusten asettaminen samanaikaisesti**

Pitä mielessä, että asettamasi ajanjakso molempien toimintojen kohdalla tarkoittaa nykyiseen kellonaikaan lisättyä aikaa. Esimerkiksi, jos kello on 1:00 PM ja haluat laitteen käynnistyvän automaattisesti kello 7:00 PM. Haluat sen toimivan 2 tunnin ajan ja sammuvan automaattisesti kello 9:00 PM.

Tee seuraavasti:

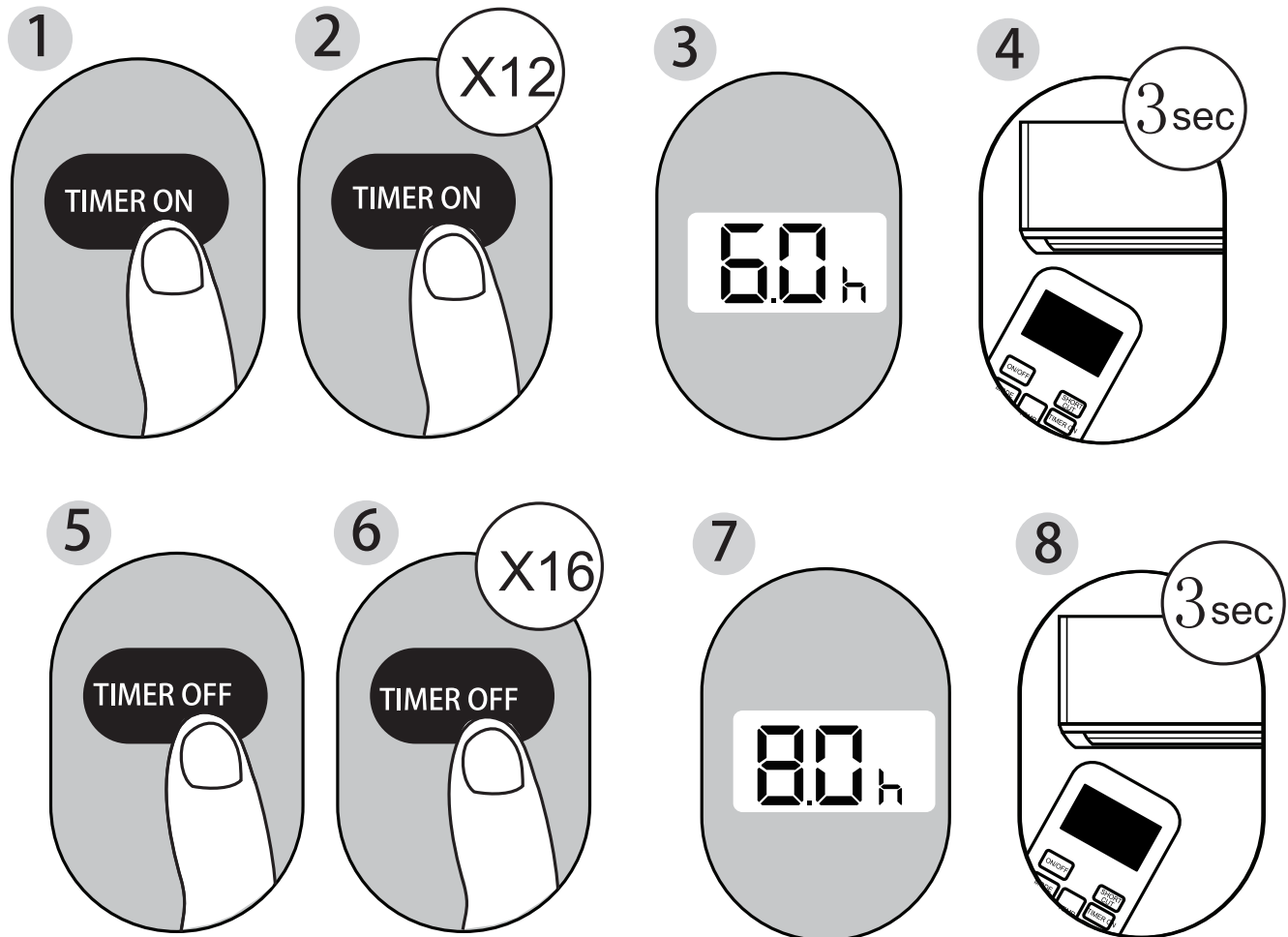

Esimerkiksi: Laitteen asettaminen käynnistymään 6 tunnin kuluttua, toimimaan 2 tunnin ajan ja sitten sammumaan (katso kuvaaja alla)

Kaukosäätimesi näyttö

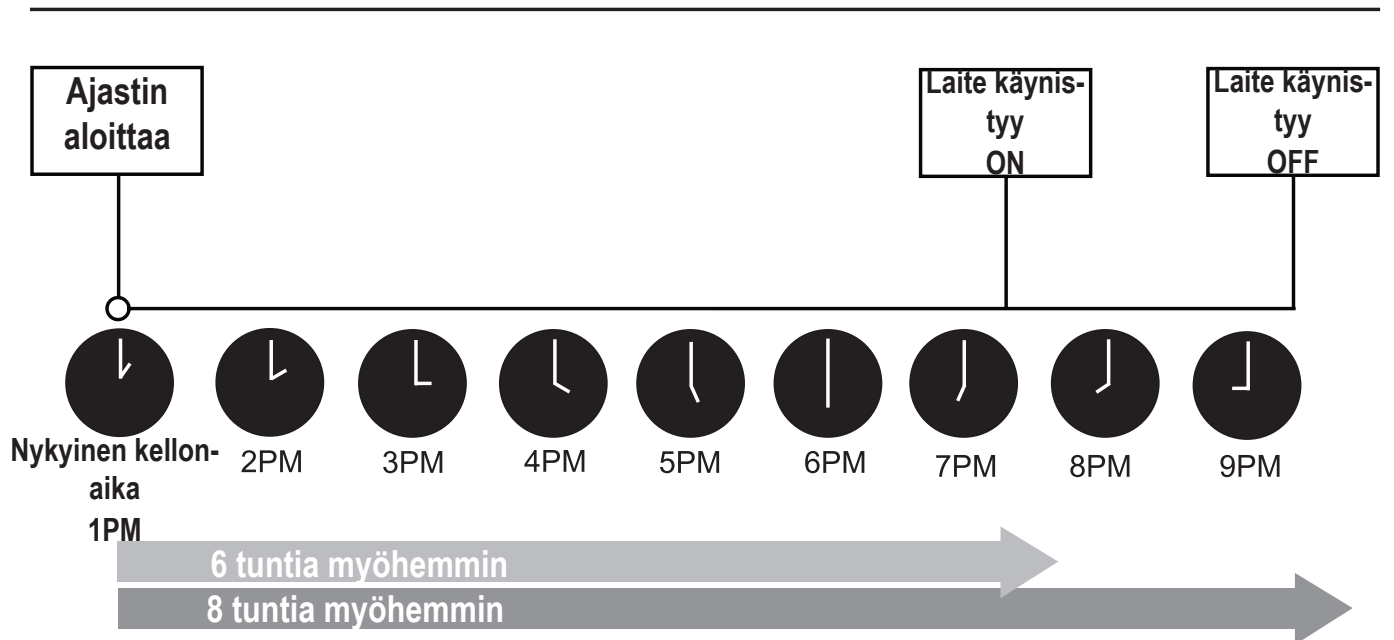
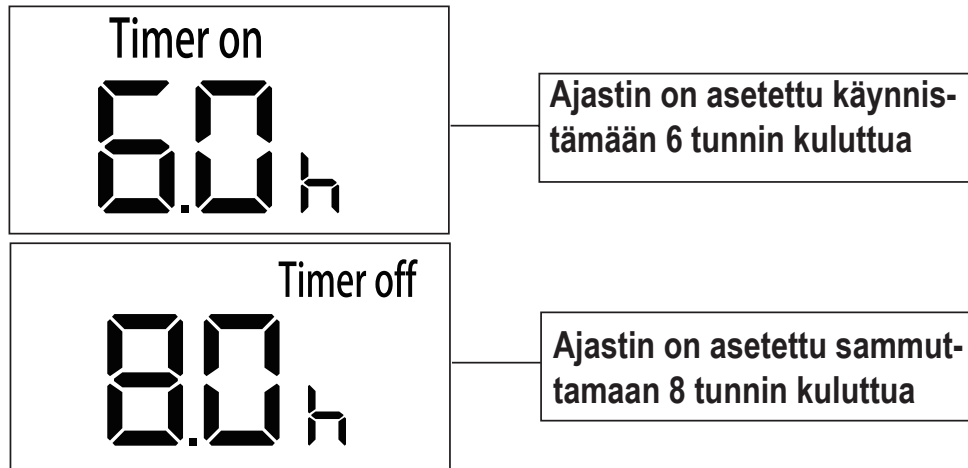

## Kuinka käyttää erityistoimintoja

### SLEEP-toiminto

SLEEP-toimintoa käytetään säästämään energiaa kun nukut (etkä tarvitse ,samoja lämpötila-asetuksia).

**Huomio:** SLEEP-toiminto ei ole saatavilla FAN ja DRY-tiloissa.

### SWING toiminto

Käytetään pysäyttämään tai aloittamaan säleventtiilin liikkuminen ja asettamaan haluttu ilmavirtauksen suunta. Säleventtiili liikkuu 6 asteen kulmassa jokaisella painalluksella (ei joissain malleissa) Jos painetaan jatkuvasti yli 2 sekunnin ajan, säleventtiilin automaattinen liikkuminen aktivoituu.

### FOLLOW ME toiminto

FOLLOW ME-toiminto mahdollistaa kaukosäätimen mitata lämpötilaa sen nykyisessä sijainnissa. Käytettäessä AUTO, COOL ja HEAT -tiloja, ympäristön lämpötilan mittaaminen kaukosäätimellä (laitteen sijaan) mahdollistaa ilmastointilaitteen optimoida lämpötilan ja varmistaa maksimaalisen mukavuuden.

1. Paina FOLLOW ME -näppäintä aktivoiaksesi toiminnon. Kaukosäädin lähettää lämpötilasignaalin laitteelle kolmen minuutin välein.
2. Paina FOLLOW ME -näppäintä uudelleen aktivoiaksesi toiminnon.

### OIKOTIE-toiminto

- Käytetään nykyisten asetusten palautukseen tai aiempien asetusten jatkamiseen.
- Paina tätä näppäintä kun kaukosäädin on päällä ja järjestelmä palaa automaattisesti takaisin edellisiin asetuksiin mukaan lukien toimintatilan, lämpötilan asetuksen, tuulettimen nopeuden ja sleep-toiminnon (jos aktivoitu).
- Painettaessa yli 2 sekunnin ajan, järjestelmä palauttaa nykyiset toiminta-asetukset, mukaan lukien toimintatilan, lämpötilan asetuksen, tuulettimen nopeuden ja sleep-toiminnon (mikäli aktivoitu).

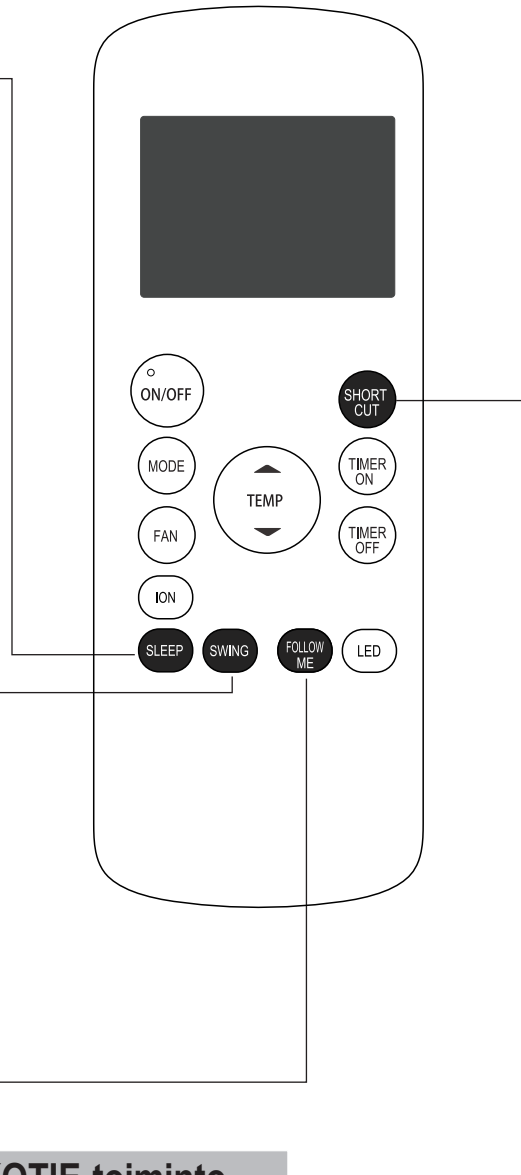

**HUOMAUTUS:**

- Näppäinten muotoilu perustuu tyypilliseen malliin ja voi olla hieman erilainen ostamastasi mallista, mutta todellinen muotoilu pysyy samana.
  - Kaikki kuvatut toiminnot ovat laitteen suorittamia, jos laitteessa ei ole kyseistä omaisuutta, kaukosäätimen nappia painamalla ei tapahdu mitään.
  - Jos kaukosäätimen ohjeissa ja laitteen käyttöoppaassa on toimintoja koskevia eroja, käyttöoppaan kuvaukset vallitsevat.
  - Laitteen on vastattava paikallisiin kansallisiin säännöksiin Kanadassa sen on vastattava CAN ICES-3(B)/NMB-3(B). USAssa laitteen on vastattava FCC-säännösten kohtaa 15. Käyttö edellyttää kahta seuraavaa ehtoa: (1) Tämä laite ei saa aiheuttaa haitallisia häiriöitä ja (2) tämän laitteen on hyväksyttävä kaikki vastaanotetut häiriöt, mukaan lukien häiriöt, jotka aiheuttavat ei-toimittua toimintaa.
  - Tämä laite on testattu ja sen on todettu täyttävän luokan B digitaalisten laitteiden rajat FCC-säännösten kohdan 15 mukaisesti. Nämä rajat on suunniteltu tarjoamaan suojaa haitallisilta häiriöiltä asuinrakennuksissa. Tämä laite tuottaa, käyttää ja säteilee radioaajuusenergiaa ja väärin asennettuna ja ohjeiden vastaisesti käytettynä se voi aiheuttaa haitallisia häiriöitä viestintään. Ei kuitenkaan ole takuuta, ettei häiriöitä ilmene oikein asennettuna. Jos laite aiheuttaa haitallisia häiriöitä, jonka voi määrittää sammuttamalla ja käynnistämällä laitteen, radio- tai televisioaajuuksiin, käyttäjän suositellaan korjaavan häiriö seuraavin keinoin: Suuntaa uudelleen tai siirrä vastaanottoantennia.
- Kasvata laitteen ja vastaanottimen välistä välimatkaa.
- Kytke laite pistorasiaan, joka on eri piirissä kuin pistorasia, johon laite on nyt kytketty.
- Hae apua jälleenmyyjältä radio/TV-tekniikolta. Muutokset tai muokkaukset, joita ei ole hyväksytty sääntöjen noudattamista vaativan tahon toimesta, voivat mitätöidä oikeuden käyttää laitetta.



Midea Europe GmbH  
Ludwig-Erhard-Straße 14  
65760 Eschborn  
Tel 06196-9020 0  
Email [info-meg@midea.com](mailto:info-meg@midea.com)

**Ulkomuoto ja tekniset tiedot saattavat muuttua ilman ennakkoilmoitusta tuotteiden parannukseksi. Ota yhteys myyjään tai valmistajaan lisätietojen saamiseksi.**



## **AIRCONDITIONANLÆG BILLEDER AF FJERNBETJENING**

Mange tak for dit køb af vores airconditionanlæg. Gennemlæs denne brugervejledning omhyggeligt før du bruger airconditionanlægget. Behold den for fremtidige referencer. skal du omhyggeligt læse denne brugsanvisning og opbevare den til senere brug.

---

## Indhold

Specifikationer over fjernbetjening.....	2
Funktionsknapper .....	3
Anvendelse af fjernbetjening .....	4
Fjernbetjent LED skærm indikator .....	5
Hvordan man bruger de simple funktioner.....	6
Hvordan man bruger avanceret funktioner .....	13

## Specifikationer over fjernbetjening

Model	RG57H(B)/BG(C)E; RG57H1(B)/BG(C)E; RG57H2(B)/BG(C)EF;RG57H3(B)/BG(C)EFU1; RG57H3(B)/BG(C)EF;RG57H1(B)/BG(C)E-M;RG57H(B)/BG(C)EU1;RG57H4(B)/BG(C)EFU1; RG57H(B)/BG(C)E-M;RG57H(B)/BG(C)EU1-M;RG57H3(B)/BG(C)EFU1-M; RG57H1(B)/BG(C)EU1-M;RG57H5(B)/BG(C)CEU1;RG57H5(B)/BG(C)CE;RG-57H1(B)/BG(C)EU1; RG57H2(B)/BG(C)EFU1;RG57H3(B)/BG(C)EF;RG57H4(B)/BG(C)EF;RG57H2(B)/BG(C)EF-M; RG57H2(B)/BG(C)EFU1-M
Nominel spænding	3.0V (Tørbatterier R03/LR03 2)
Rækkevidde for signalmodtagelse	8m
Miljø	-5°C~60°C(23OF~140°F)

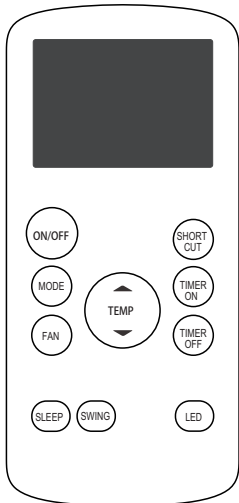

RG57H(B)/BG(C)E  
RG57H(B)/BG(C)EU1  
RG57H(B)/BG(C)EU1-M  
RG57H(B)/BG(C)E-M

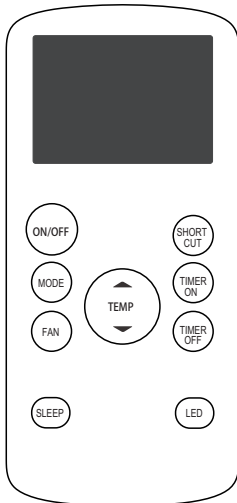

RG57H1(B)/BG(C)E;  
RG57H1(B)/BG(C)E-M  
RG57H1(B)/BG(C)EU1-M  
RG57H1(B)/BG(C)EU1

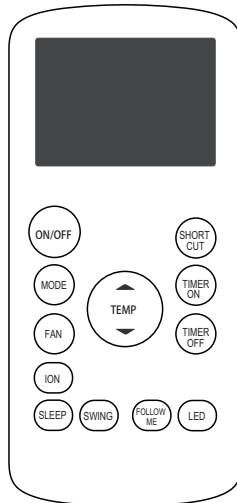

RG57H2(B)/BG(C)EF  
RG57H2(B)/BG(C)EF-M  
RG57H2(B)/BG(C)EFU1  
RG57H2(B)/BG(C)EFU1-M

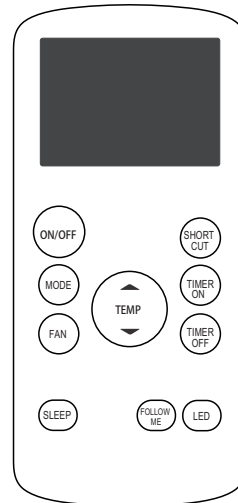

RG57H3(B)/BG(C)EF  
RG57H3(B)/BG(C)EFU1  
RG57H3(B)/BG(C)EFU1-M  
RG57H3(B)/BG(C)EF-M

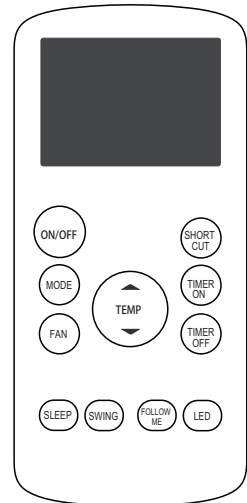

RG57H4(B)/BG(C)EFU1  
RG57H4(B)/BG(C)EF

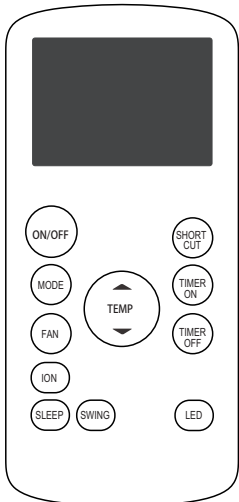

RG57H5(B)/BG(C)E  
RG57H5(B)/BG(C)EU1

## Funktionsknapper

Før du anvender dit nye airconditionanlæg, sørg for at blive fortrolig med fjernbetjening. Det følgende er en kort introduktion til selve fjernbetjeningen. For instruktioner omkring hvordan du bruger dit airconditionanlæg, henvises der til hvordan du bruger simple funktioner afsnittet i denne vejledning.

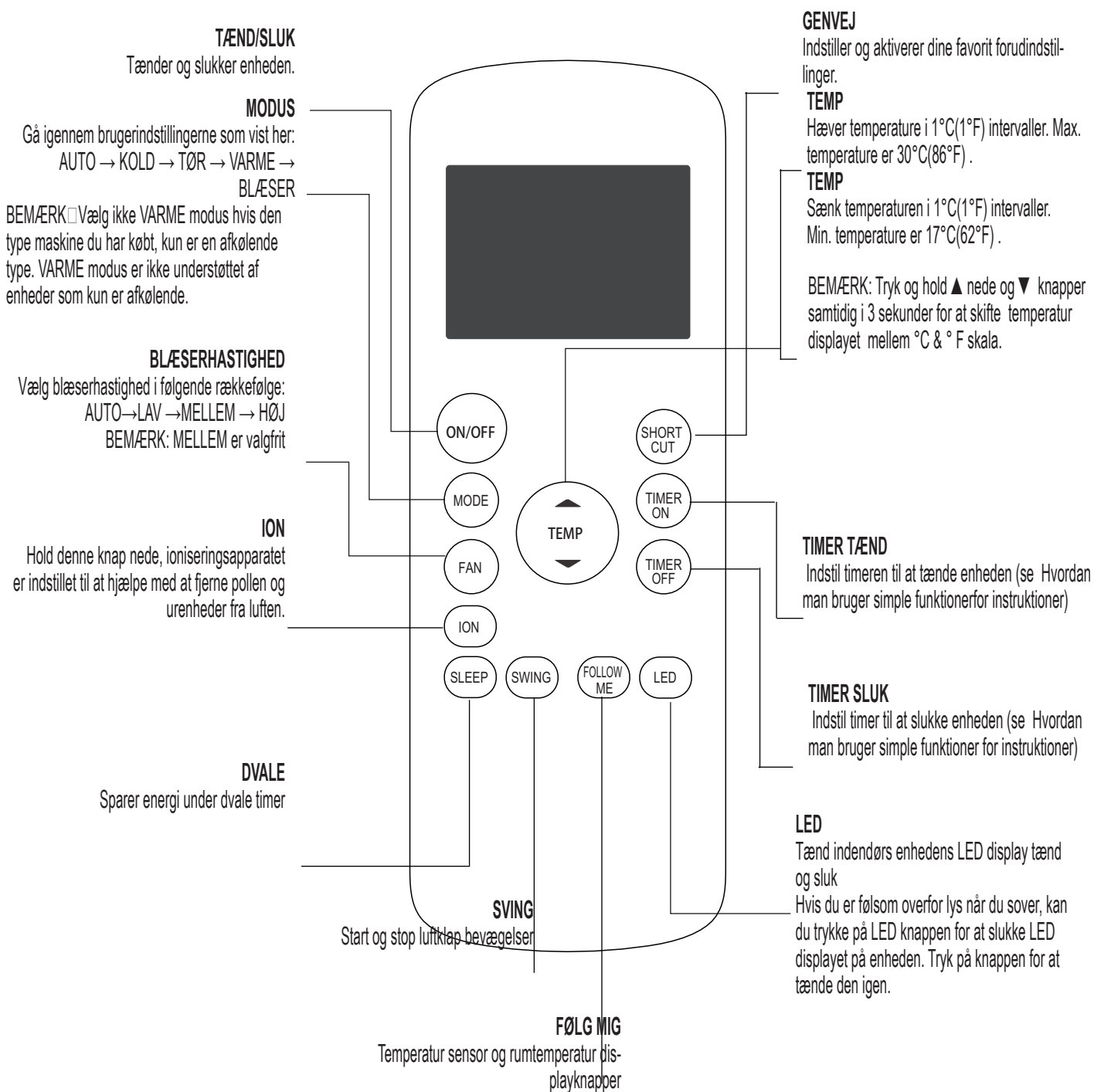

### BEMÆRK:

Sving, Ion, følg mig indstillinger er valgfrit. RG57H1(B)/BG(C)E-M uden mellem blæsehastighed.

## Anvendelse af fjernbetjening

### ER DU IKKE SIKKER PÅ HVAD EN FUNKTION GØR?

Refererer til hvordan man bruger simple funktioner og hvordan man bruger avanceret funktioner afsnittet i denne vejledning for detaljeret beskrivelse af hvordan du bruger dit airconditionanlæg.

### SÆRLIGE BEMÆRKNINGER.

- Design af knapperne på din enhed kan være en anelse anderledes end eksemplet viser.
- Hvis enheden ikke har den specifikke funktion vil det at trykke på ,knappen på fjernbetjeningen ikke have nogen effekt.
- Når der er store forskelle , mellem billeder af fjernbetjeningen og BRUGERVEJLEDNINGEN , funktion beskrivelse,i,så skal beskrivelsen i BRUGERVEJLEDNING bruges.

### Indsættelse og fjernelse af batterier

Dit airconditionanlæg kommer med to AAA-batterier. Sæt batterierne i fjernbetjeningen før brug.

1. Træk bagdækslet på fjernbetjeningen nedad, og derved eksponere batteridelen.
2. Indsæt batterierne, vær opmærksom på at matche (+) og (-) enderne af batterierne med symbolerne inde i batteridelen.
3. Skub batteridækslet på plads igen.

### ! BATTERI BEMÆRKNINGER

For optimal produktydelse:

Bland ikke gamle batterier med nye batterier, eller batterier af forskellige typer.



### BORTSKAFFELSE AF BATTERIER

Smid ikke batterier ud som usorteret affald. Referer til lokale reguleringer for bortskaffelse af batterier.

### TIPS TIL ANVENDELSE AF FJERNBEJTENING

- Fjernbetjeningen skal anvendes indenfor en rækkevidde af 8 meter fra enheden.
- Enheden vil bippe når fjernbetjeningens signaler er modtaget.
- Gardiner, andet materiale og direkte sollys kan forstyrre infrarød signalmodtager.
- Fjern batterier hvis fjernbetjeningen ikke skal bruges i mere end 2 måneder.

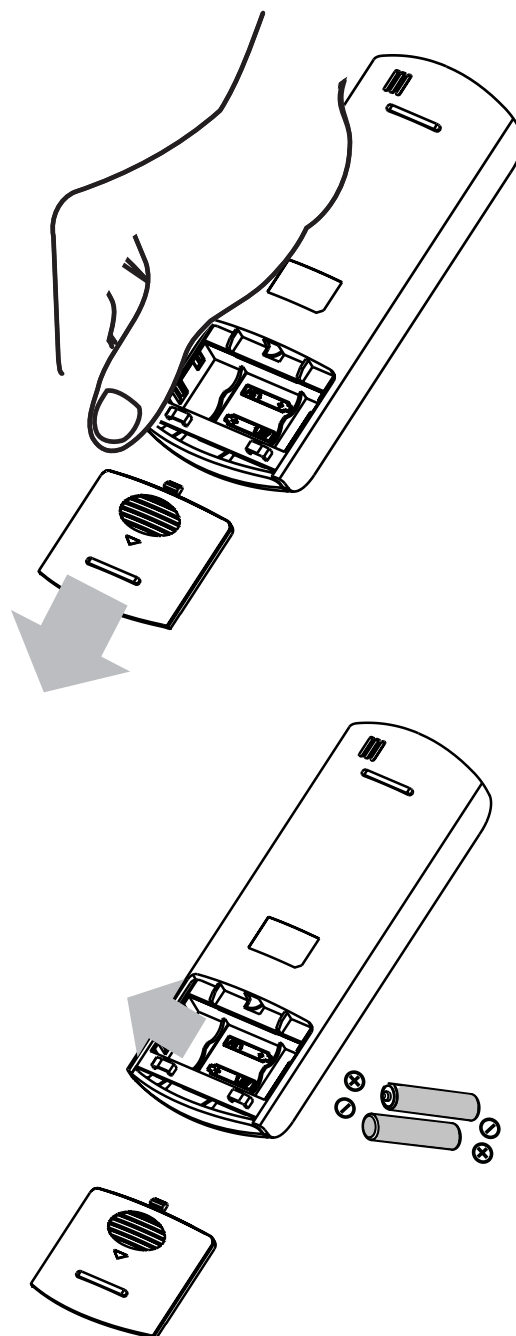

## Fjernbetjent LED skærm indikator.

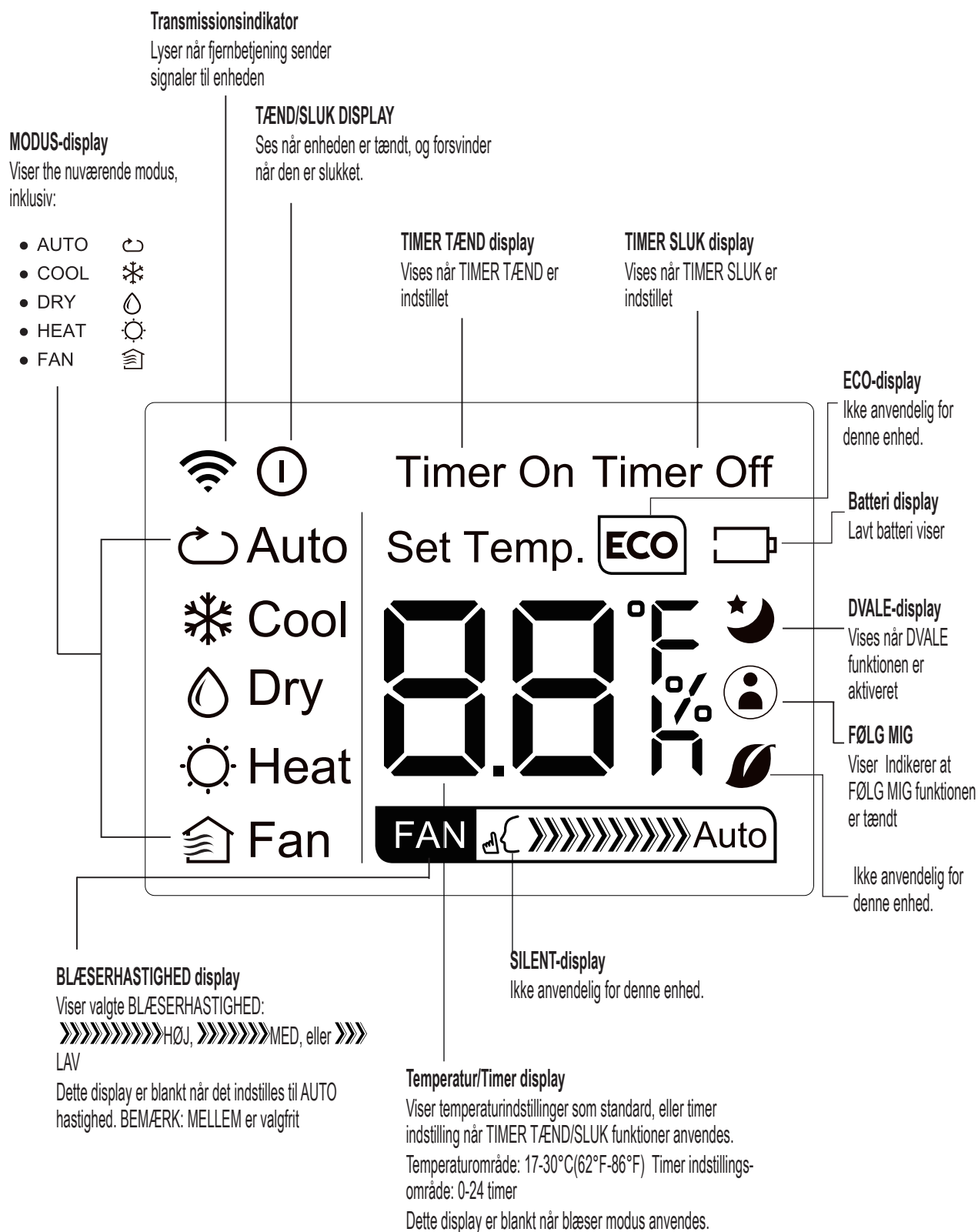

## Hvordan man bruger de simple funktioner.

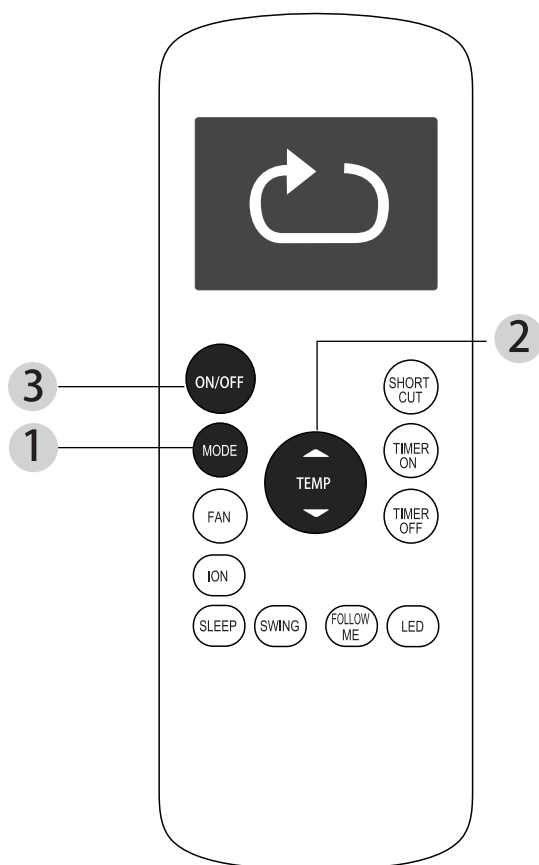

### TEMPERATUR INDSTILLINGER

Den fungerende temperatureområde for enhed er 17-30° C (62° F-86° F). Du kan sænke eller hæve temperaturindstillingerne 1°C (1° F) intervaller.

### AUTO drift

I AUTO modus, vil enheden automatisk vælge KOLD, BLÆSER, VARME eller TØR modus alt efter de indstillede temperaturer.

1. Tryk på MODUS knappen for at vælge AUTO modus.
2. Indstil din ønskede temperatur ved at bruge Temp▲ eller Temp▼ knapperne.
3. Tryk på ON/OFF knappen for at tænde enheden.

**BEMÆRK: BLÆSERHASTIGHED** kan indstilles til Auto modus.

### KOLD drift

1. Tryk på MODUS knappen for at vælge KOLD modus.
2. Indstil din ønskede temperatur ved at bruge Temp▲ eller Temp▼ knapperne.
3. Tryk på BLÆSER knappen for at vælge blæserhastighed: AUTO, LAV, MELLEM, eller HØJ.
4. Tryk på ON/OFF knappen for at tænde enheden.

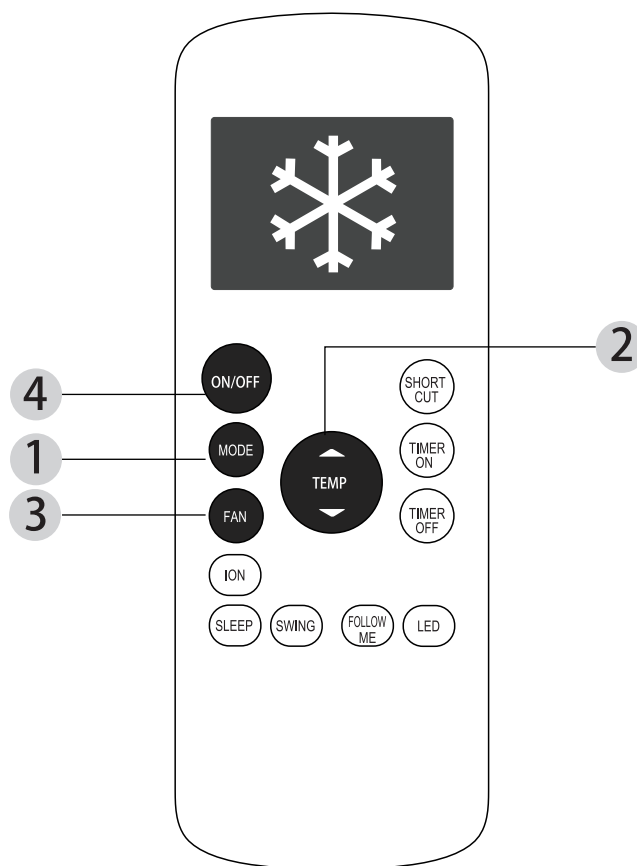



## Hvordan man bruger de simple funktioner.

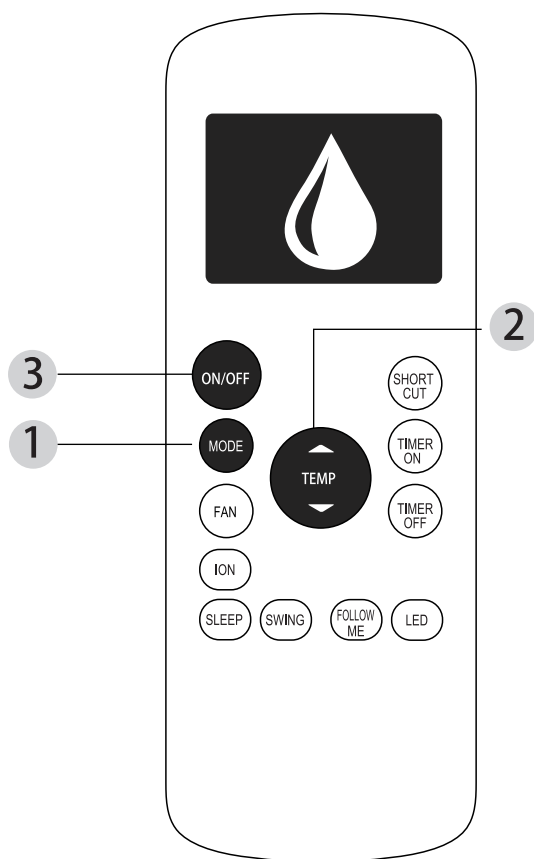

### TØR drift (affugtning)

1. Tryk på MODUS knappen for at vælge TØR modus.
2. Indstil din ønskede temperatur ved at bruge Temp▲ eller Temp▼ knapperne.
3. Tryk på ON/OFF-knappen for at tænde enheden.

**BEMÆRK: BLÆSERHASTIGHED** kan ikke ændres i TØR modus.

### BLÆSER drift

1. Tryk på **MODUS** knappen for at vælge **BLÆSER** modus.
2. Tryk på **BLÆSER** knappen for at vælge blæserhastighed: AUTO, LAV, MELLEME eller HØJ.
3. Tryk på **TÆND/SLUK** knappen for at tænde enheden.

**BEMÆRK:** Du kan ikke indstille temperaturen i FAN modus. Derfor vil din fjernbetjeningens LCD skærm ikke vise temperatur.

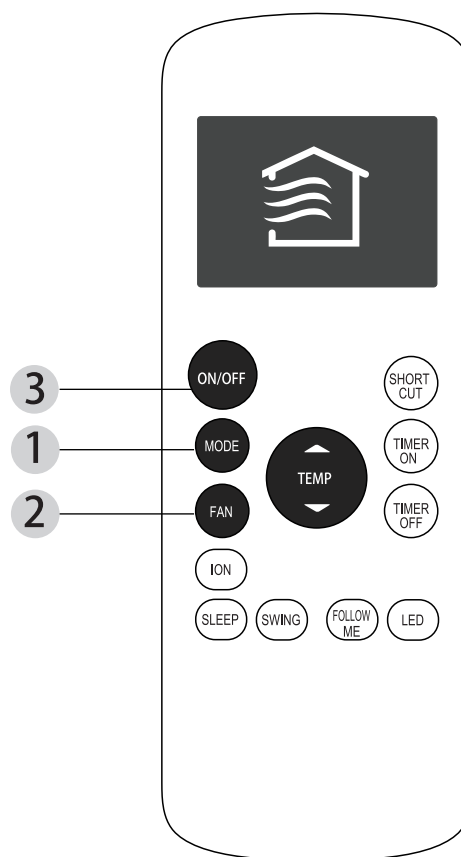

## Hvordan man bruger de simple funktioner.

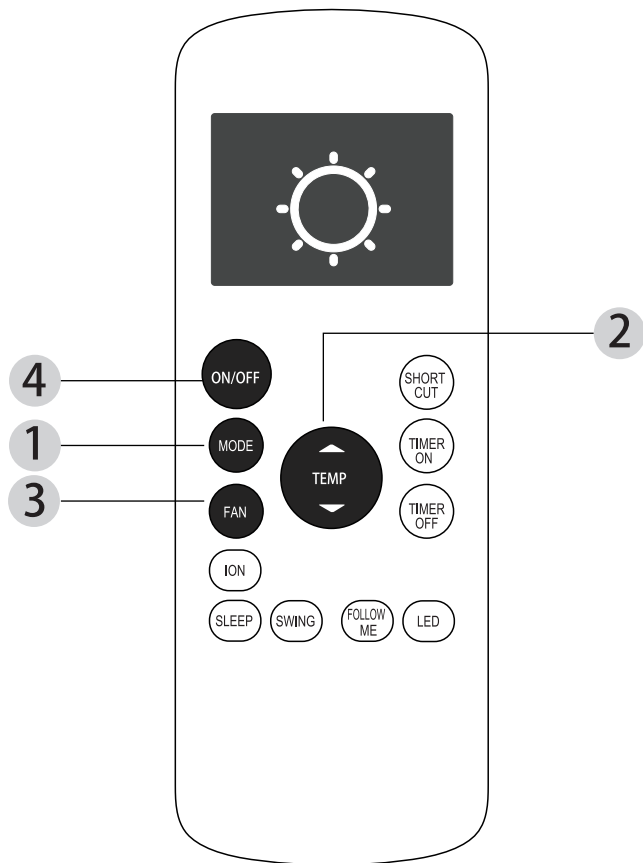

### VARME drift

1. Tryk på **MODUS** knappen for at vælge **VARME** modus.
2. Indstil din ønskede temperatur ved at bruge **Temp▲** eller **Temp▼** knapperne.
3. Tryk på **BLÆSER** knappen for at vælge blæserhastighed: **AUTO**, **LAV**, **MELLEM**, eller **HØJ**.
4. Tryk på **TÆND/SLUK** knappen for at tænde enheden.

**BEMÆRK:** Som udendørs temperatur, sænkes ydeevnen af din enheds VARME funktion fordi den kan være påvirket. I sådanne tilfælde anbefaler vi at bruge aircondition anlægget sammen med andre varmeenheder.

## Indstil TIMER funktion

Dit klimaanlægs enhed har to timer-relateret funktioner:

**TIMER TÆND**- Indstiller den tidsperiode hvor enheden automatisk vil slukke.

**TIMER SLUK**- Indstiller den tidsperiode hvor enheden automatisk vil slukke.

### TIMER TÆND funktion

**TIMER TÆND** funktion tillader at du indstiller en tidsperiode hvor din enhed automatisk vil tænde, så som når du kommer hjem fra arbejde.

1. Tryk på **TIMER TÆND** knappen. Som standard, vil den sidste tidsperiode som du har indstillet og et "t" (indikerer timer) blive vist på displayet.

**Bemærk:** Dette nummer indikerer den mængde tid efter nuværende tid som du ønsker enheden skal tænde.

For eksempel, hvis du indstiller **TIMER TÆND** til 2 timer, " 2.0h " vises på skærmen, og enheden vil tænde efter 2 timer.

2. Tryk på **TIMER TÆND**knappen gentagne gange for at sætte den tid hvor du ønsker at din enhed skal tænde.
3. Vent 2 sekunder, så vil **TIMER TÆND** funktionen blive aktiveret. Så vil det digitale display på din fjernbetjening vende tilbage til temperatur display.

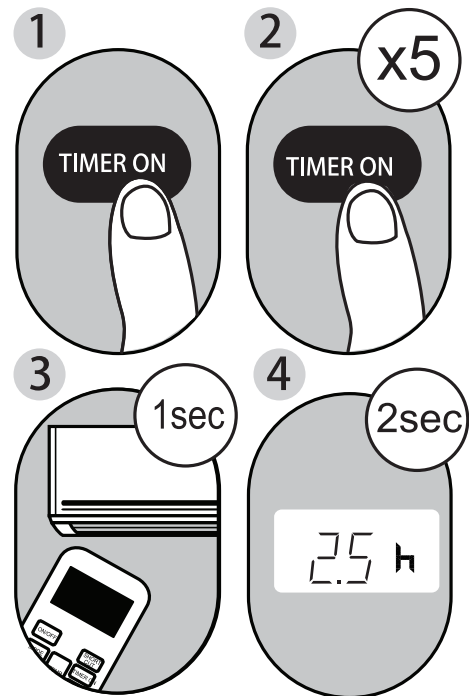

Eksempel: Indstil enheden for at tænde efter 2,5 timer.

## TIMER SLUK funktion

**TIMER SLUK** funktionen tillader at du kan indstille tidsperiode hvor din enhed automatisk vil slukke, så som når du vågner op.

1. Tryk på **TIMER SLUK** knappen. Som standard, vil den sidste tidsperiode som du har indstillet og et "t" (indikerer timer) blive vist på displayet.

**Bemærk:** Dette nummer indikerer den mængde tid fra nuværende tid hvor du ønsker at enheden slukker.

For eksempel, hvis du indstiller **TIMER SLUK** til 2 timer, "2.0h" vises på skærmen og enheden vil slukke efter 2 timer.

2. Tryk på **TIMER SLUK** knappen gentagne gange for at indsætte tiden for hvornår du ønsker enheden slukker.
3. Vent 2 sekunder, så **TIMER SLUK** funktionen bliver aktiveret. Så vil det digitale display på din fjernbetjening vende tilbage til temperatur display.

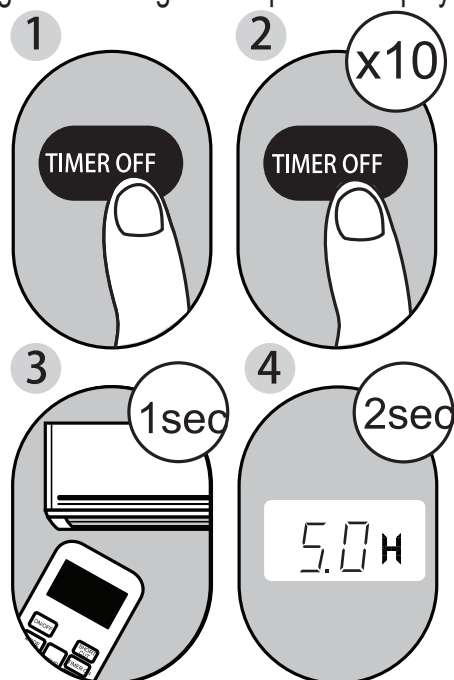

Eksempel: Indstillingsenhed for at slukke efter 5 timer.

**BEMÆRK:** Når du indstiller **TIMER TÆND** eller **TIMER SLUK** funktionen, op til 10 timer, vil tiden stige i løbet af 30 minutter

Stiger ved hvert tryk. Efter 10 timer og op til 24, vil det stige med 1

Time intervaller Timeren vil gå tilbage til nul efter 24 timer.

Du kan enten slukke funktionen ved at indstille timeren til "0.0h" .

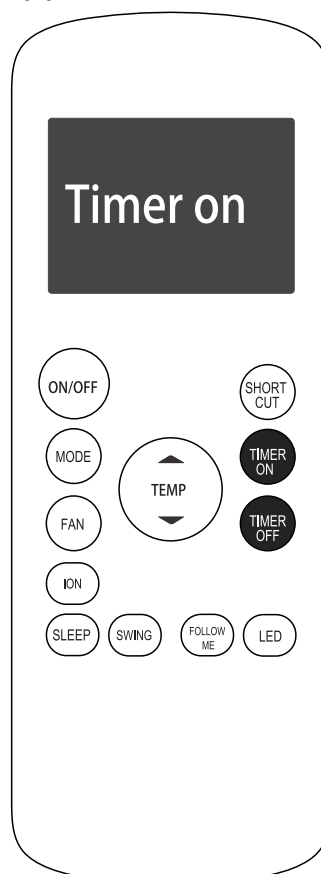

Fortsæt med at trykke **TIMER TÆND** og **TIMER SLUK** indtil ønsket tid er nået.

**Indstil både TIMER TÆND og TIMER SLUK på samme tid.**

Bemærk at den tidsperiode som du indstiller for begge funktioner referer til timer efter nuværende tid. For eksempel, hvis den nuværende tid er 13:00 og du ønsker at enheden automatisk tænder kl. 19:00. Du ønsker at den er tændt i 2 timer, også automatisk slukker kl. 21:00.

Gør følgende:

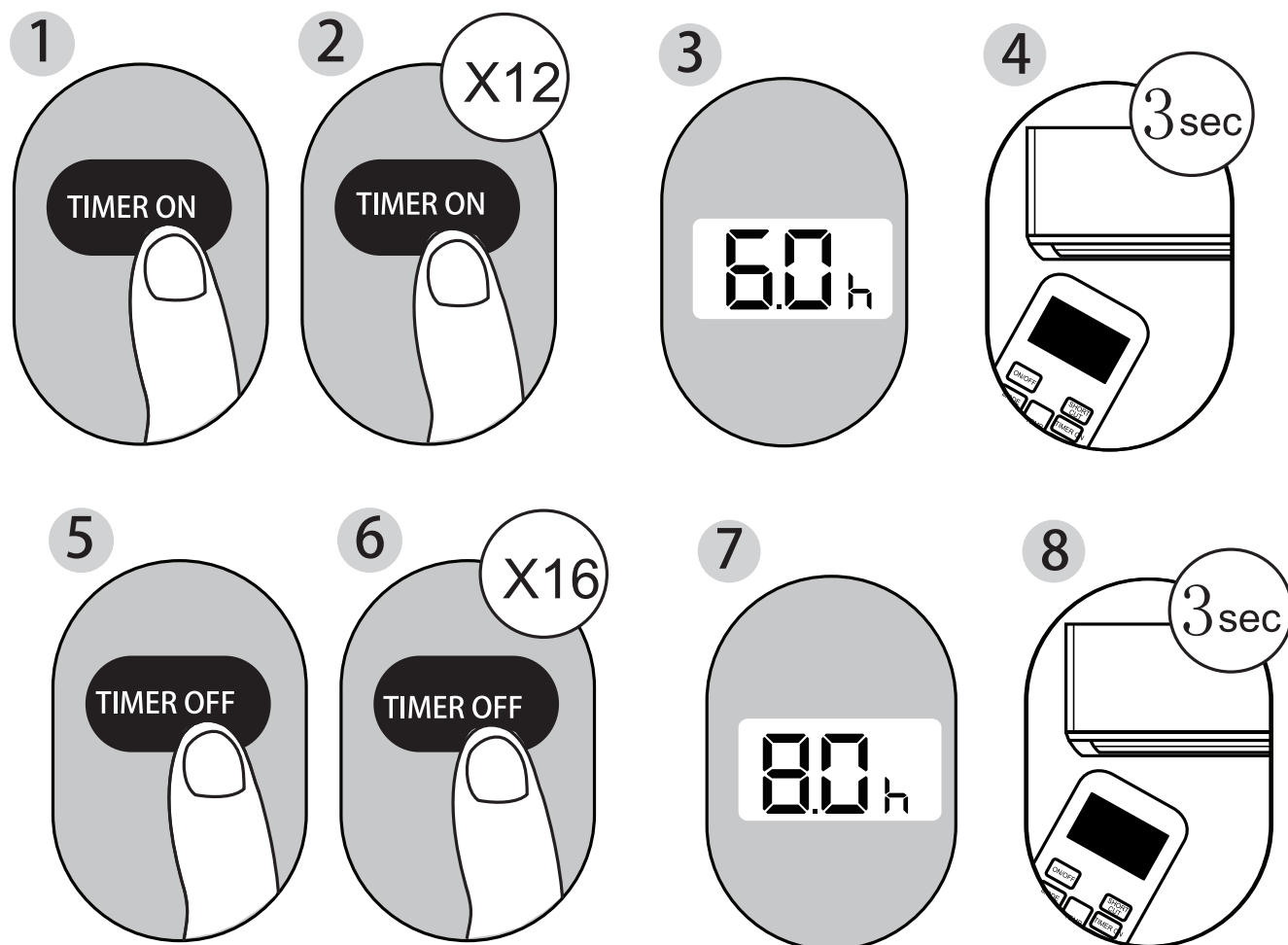

Eksempel: Indstil enheden til at slukke efter 6 timer for 2 timer, og så sluk. (Se figuren forneden)

Din fjernbetjening display

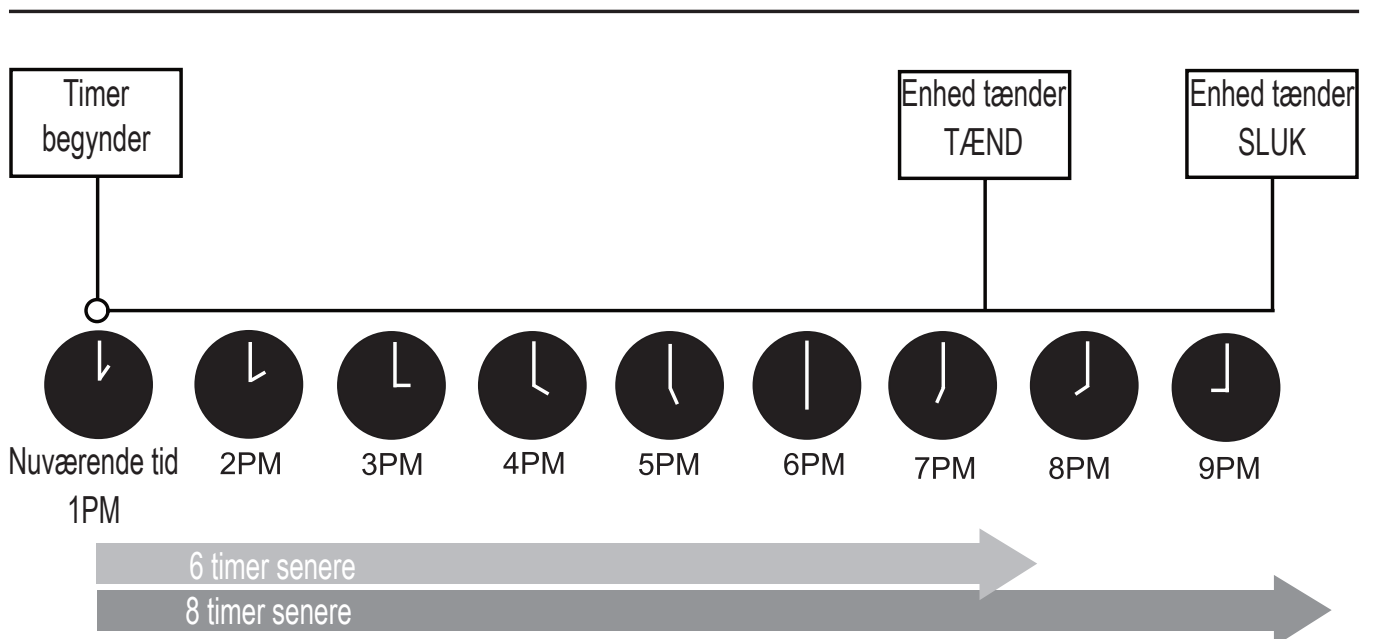
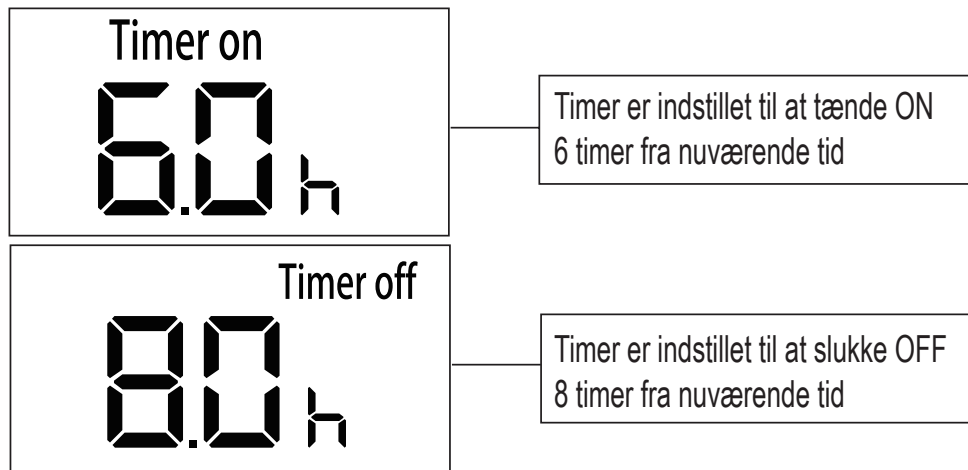

## Hvordan man bruger avanceret funktioner

### DVALE funktion

DVALE funktionen bruges til at formindske energiforbrug mens du sover (og ikke, behøver den samme temperatur for at have det komfortabelt).

Bemærk: DVALE funktionen er ikke til rådighed i BLÆSER eller TØR modus.

### SVING funktion

Bruges til at stoppe eller starte luftklap bevægelser og indstille ønsket op/ned luftstrøms retning. Luftklappen kan ændres i 6 intervaller for hvert tryk (nogle modeller uden). Hvis du fortsætter med at skubbe mere end 2 sekunder, luftklap auto sving funktion er aktiveret.

### FØLG MIG funktion

FØLG MIG funktion gør det muligt for fjernbetjeningen at måle temperaturen fra dens nuværende beliggenhed. Ved brug af AUTO, KOLD eller VARME funktioner, mål omkringliggende temperatur (i stedet for fra indendørsenheden selv) det vil gøre det muligt for airconditionlægget at optimere temperaturen omkring dig og sørge for maksimal komfort.

1. Tryk FØLG MIG knappen for at aktivere funktion. Fjernbetjeningen vil sende temperature signal til enheden hver 3. minut.
2. Tryk FØLG MIG knappen igen for at slukke denne funktion.

### GENVEJS funktion

- Bruges til at gemme nuværende indstillinger eller til at fortsætte tidligere indstillinger.
- Tryk på knappen når fjernbetjeningen er tændt, systemet vil automatisk gå tilbage til tidligere indstillinger inkluderet operation modus, indstillingstemperatur, blæserhastigheds niveau og dvale funktion (hvis aktiveret).
- Hvis der trykkes mere end 2 sekunder, vil systemet automatisk gemme nuværende operationsindstillinger inklusive operation modus, indstillinger, temperatur, blæserhastigheds niveau og dvale funktion (hvis aktiveret).

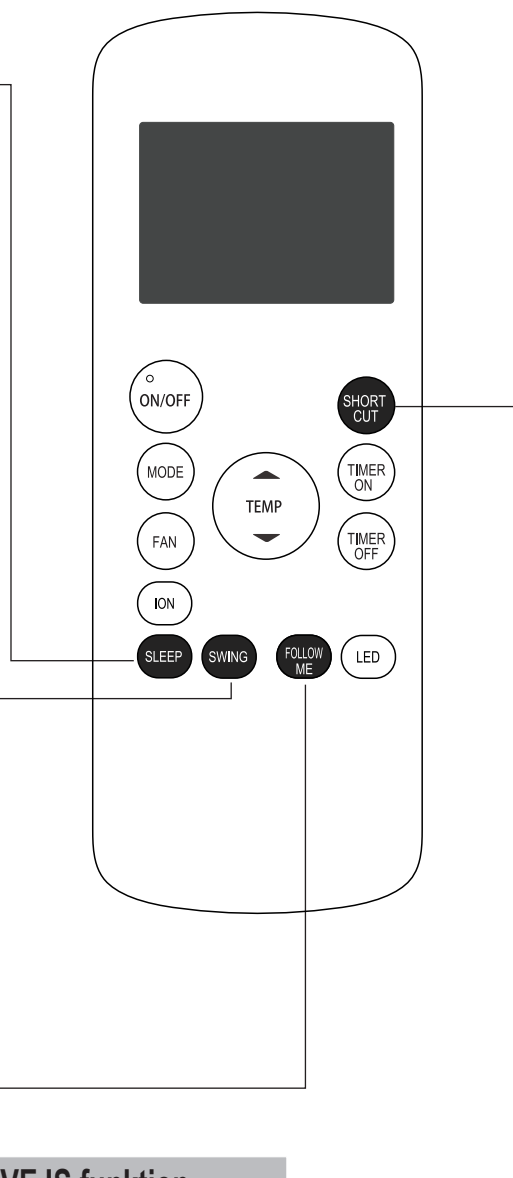

**BEMÆRK:**

- Design af knapper er baseret på almindelige modeller og vil måske være en lille smule anderledes fra den reelle som du har købt, den aktuelle form er den som skal bruges.
  - Alle funktioner beskrevet gennemføres af enheden, hvis enheden ikke har den funktion, så er der ingen korreponderende operation som sker når der trykkes på de relative knapper på fjernbetjeningen.
  - Når der er store forskelle mellem billeder af fjernbetjeningen og BRUGERVEJLEDNINGEN på funktioner beskrevet, så er det beskrivelsen i BRUGERVEJLEDNING som skal bruges.
  - Enheden kan overholde lokale nationale reguleringer. I Canada, skulle det overholde med CAN ICES-3(B)/NMB-3(B). I USA, overholder enheden med part 15 af FCC regler. Operation er emnet for de følgende to forhold: (1) Denne enhed bør ikke påføre skadelig interferens, og (2) denne enhed bør acceptere at modtage interferens, inklusiv interferens som kan påvirke uønsket drift.
  - Dette udstyr er blevet testet og fundet at det overholder begrænsninger for Klasse B digitale enheder, i henhold til part 15 af FCC regler. Disse begrænsninger er designet til at skabe rimelig beskyttelse imod skadelig forstyrrelse i beboelsesinstallation. Dette udstyr genererer, bruger og kan udstråle radiofrekvensenergi, og hvis det ikke er installeret efter instruktionerne, kan det give skadelige forstyrrelser for radiokommunikation. Alligevel, så er der ingen garanti for at forstyrrelse ikke vil ske i særlige installationer. Hvis dette udstyr giver skadelige forstyrrelser til radio eller fjernsynsmodtagelse, hvilket kan bestemmes ved at tænde og slukke udstyret, anbefales brugeren at forsøge at rette på forstyrrelsen ved et eller flere af de følgende metoder: Omdiriger eller flyt modtagerantennen.
- Skab større adskillelse mellem udstyret og modtageren.
- Tilslut udstyret til en anden stikkontakt end det kredsløb som modtageren er tilsluttet.
- Konsulter med forhandleren eller med en erfaren radio/TV-tekniker for assistance. Ændringer eller modifikationer som ikke er godkendt af den part, som er ansvarlig for overholdelse, dette kan annullere autoriteten til at betjene enheden



Midea Europe GmbH  
Ludwig-Erhard-Straße 14  
65760 Eschborn  
Tel 06196-9020 0  
Email [info-meg@midea.com](mailto:info-meg@midea.com)

Designet og specifikationerne kan ændres uden forudgående varsel for at forbedre produktet. Rådfør dig med salgskontor eller producent for yderligere oplysninger.

# **CONDIZIONATORE D'ARIA ISTRUZIONI TELECOMANDO**

Grazie per aver acquistato il nostro condizionatore. Si prega di leggere il manuale di istruzioni con attenzione prima di mettere in funzione il condizionatore. Conservarlo per futura referen-za.manuale di istruzioni e conservarlo per futura referenza.

---

## Contenuto

Specifiche del telecomando .....	2
Tasti di funzione .....	3
Come usare il telecomando .....	4
Spie a LED del telecomando .....	5
Come usare le funzioni principali .....	6
Come usare le funzioni avanzate .....	13

## Specifiche del telecomando

Modello	RG57H(B)/BG(C)E; RG57H1(B)/BG(C)E; RG57H2(B)/BG(C)EF;RG57H3(B)/BG(C)EFU1; RG57H3(B)/BG(C)EF;RG57H1(B)/BG(C)E-M;RG57H(B)/BG(C)EU1;RG57H4(B)/BG(C)EFU1; RG57H(B)/BG(C)E-M;RG57H(B)/BG(C)EU1-M;RG57H3(B)/BG(C)EFU1-M; RG57H1(B)/BG(C)EU1-M;RG57H5(B)/BG(C)CEU1;RG57H5(B)/BG(C)CE;R- G57H1(B)/BG(C)EU1; RG57H2(B)/BG(C)EFU1;RG57H3(B)/BG(C)EF;RG57H4(B)/BG(C)EF;RG57H2(B)/BG(C)EF-M; RG57H2(B)/BG(C)EFU1-M
Voltaggio	3.0V(Dry batteries R03/LR03 2)
Range di ricezione del segnale	8m
Ambiente	-5°C~60°C(23OF~140°F)

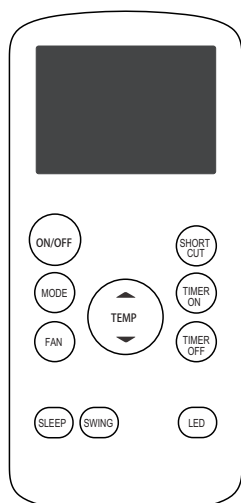

RG57H(B)/BG(C)E  
RG57H(B)/BG(C)EU1  
RG57H(B)/BG(C)EU1-M  
RG57H(B)/BG(C)E-M

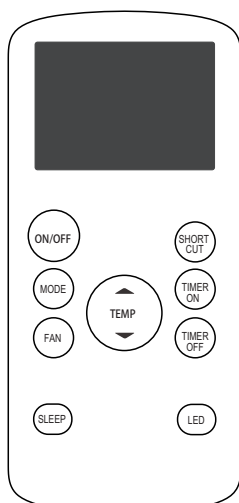

RG57H1(B)/BG(C)E;  
RG57H1(B)/BG(C)E-M  
RG57H1(B)/BG(C)EU1-M  
RG57H1(B)/BG(C)EU1

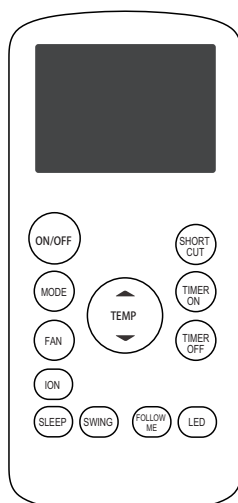

RG57H2(B)/BG(C)EF  
RG57H2(B)/BG(C)EF-M  
RG57H2(B)/BG(C)EFU1  
RG57H2(B)/BG(C)EFU1-M

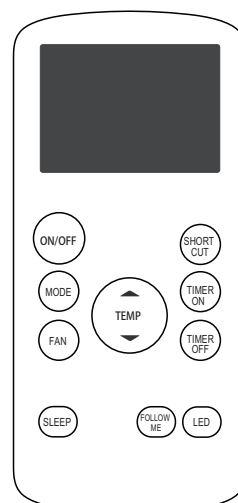

RG57H3(B)/BG(C)EF  
RG57H3(B)/BG(C)EFU1  
RG57H3(B)/BG(C)EFU1-M  
RG57H3(B)/BG(C)EF-M

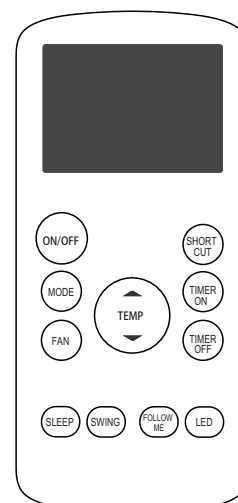

RG57H4(B)/BG(C)EFU1  
RG57H4(B)/BG(C)EF

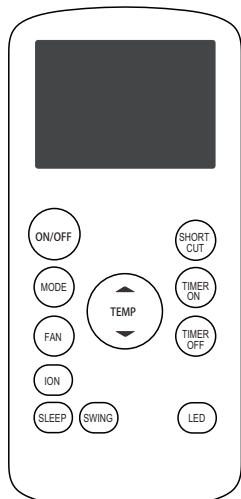

RG57H5(B)/BG(C)E  
RG57H5(B)/BG(C)EU1

## Tasti di funzione

Prima di iniziare a utilizzare il tuo nuovo climatizzatore, assicurati di familiarizzarti con il suo telecomando. Questa è una breve introduzione al telecomando stesso. Per istruzioni su come utilizzare il condizionatore d'aria, fare riferimento alla sezione "Come utilizzare le funzioni principali" di questo manuale.

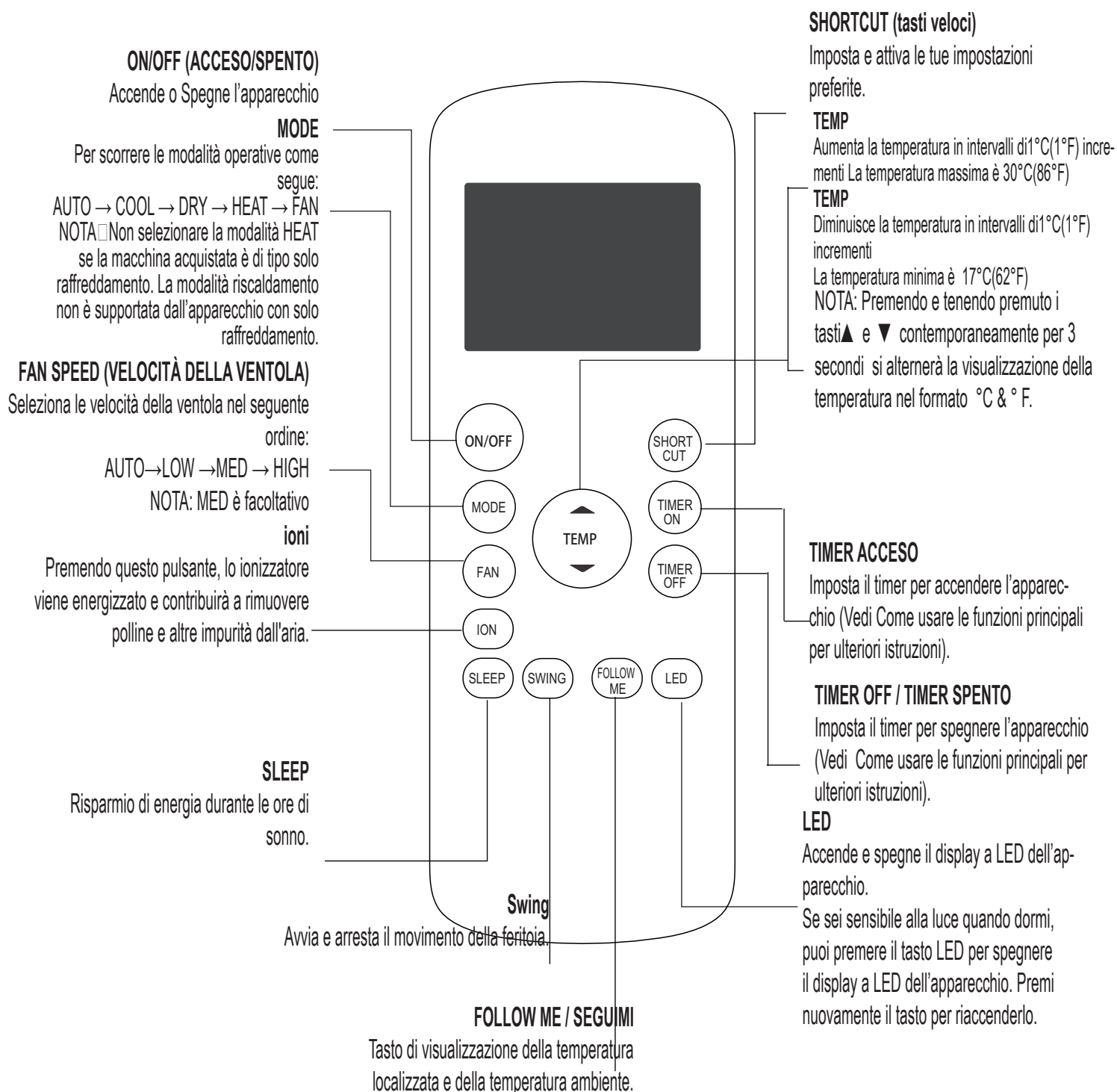

### NOTA:

Le funzionalità Swing, Ion e Follow me sono facoltative. RG57H1(B)/BG(C)E-M non prevedono la velocità MED della ventola.

## Come usare il telecomando

### NON SAI A COSA SERVE?

Fai riferimento alle sezioni Come utilizzare le funzioni principali e Come utilizzare le funzioni avanzate di questo manuale per istruzioni dettagliate di come utilizzare il tuo condizionatore.

### NOTA BENE

L'apparenza dei tasti del tuo apparecchio potrebbe essere leggermente differente dall'esempio mostrato.

- Se l'apparecchio non dispone di una particolare funzione, la pressione del tasto, sul telecomando non avrà alcun effetto.
- Quando si incontrano differenze, sostanziali tra le istruzioni del telecomando e il MANUALE DI ISTRUZIONI, nella descrizione, di una data funzione, l'istruzione del MANUALE DI ISTRUZIONI prevale.

### Inserimento e sostituzione delle batterie

Il tuo condizionatore è fornito di due batterie AAA. Inserisci le batterie nel telecomando prima dell'uso.

1. Fai scorrere verso il basso il coperchio posteriore del telecomando, per accedere al vano batteria.
2. Inserisci le batterie, facendo attenzione a far corrispondere le estremità (+) e (-) delle batterie con i simboli all'interno del vano batteria.
3. Rimettere a posto il coperchio del vano batteria.

### ! NOTA SULLE BATTERIE

Per prestazioni ottimali:

Non mischiare batterie vecchie e nuove, o batterie di tipo diverso.



### SMALTIMENTO DELLE BATTERIE

Non gettare le batterie tra i rifiuti indifferenziati. Fai riferimento alle norme locali della tua città per il corretto smaltimento delle batterie.

## SUGGERIMENTI PER L'USO DEL TELECOMANDO

Il telecomando deve essere usato entro 8 metri dall'apparecchio.

- L'apparecchio emetterà un beep quando riceve il segnale del telecomando.

Tende, altri materiali e la luce diretta del sole possono interferire con il ricevitore del segnale a infrarossi.

Rimuovere le batterie in caso il telecomando non venga usato per più di 2 mesi.

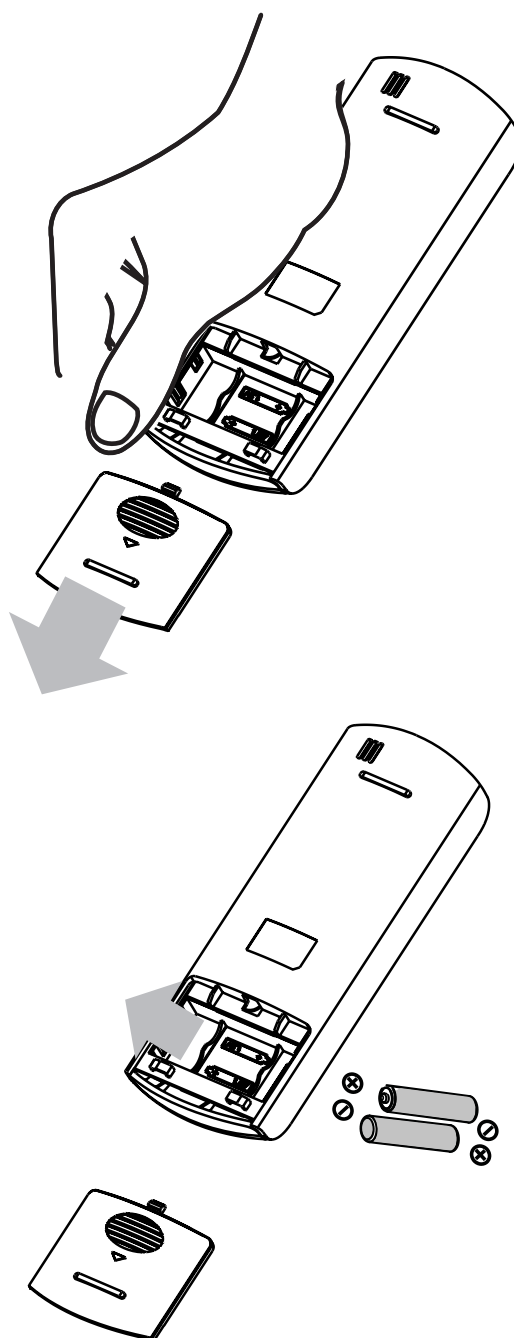



## Spie a LED del telecomando

### Indicatore di trasmissione

Si accende quando il telecomando invia un segnale all'apparecchio

### Display a MODE

Visualizza la modalità attualmente impostata, per esempio:

- AUTO 
- COOL 
- DRY 
- HEAT 
- FAN 

### Display ON/OFF

Appare quando l'apparecchio è acceso, e scompare quando viene spento

### Display TIMER ON

Visualizza quando è impostato il TIMER ON

### Display TIMER OFF

Visualizza quando è impostato il TIMER OFF

### Display a ECO

Non è disponibile per questo apparecchio

### Display delle batterie

Rilevamento di batterie scariche

### Display a SLEEP

Visualizza quando è attivata la funzione SLEEP

### FOLLOW ME / SEGUIMI

Il display indica che è attivata la funzione FOLLOW ME (SEGUIMI)

Non è disponibile per questo apparecchio

### Display FAN SPEED

Visualizza la FAN SPEED (VELOCITÀ DELLA VENTOLA) impostata:

»»»»»»»»»»»»»»»»»»»» HIGH, »»»»»»»»»»»»»»»»»»»» MED, or »»»»» LOW

Questo display è spento quando si imposta la velocità su AUTO. NOTA: MED è facoltativo

### Display SILENZIOSO

Non è disponibile per questo apparecchio

### Display di Temperatura/Timer

Visualizza la temperatura impostata per default, o l'impostazione del timer quando sono attive le funzioni TIMER ON/OFF

Range di temperatura 17-30oC (62OF-86OF) Range di temperatura del timer: 0-24 hours

Questo display è spento quando è attiva la modalità FAN (VENTOLA)

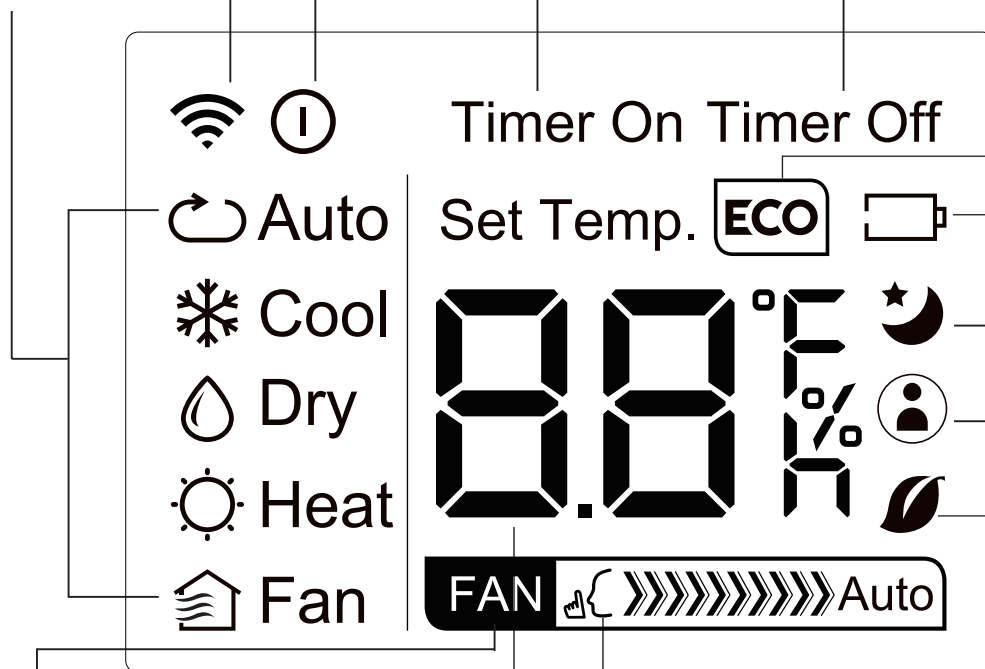

## Come usare le funzioni principali

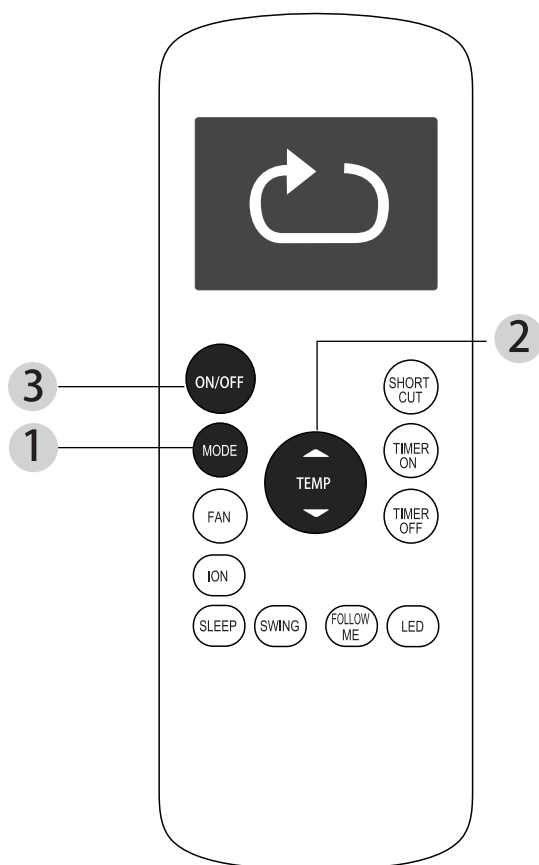

### IMPOSTARE LA TEMPERATURA

Il range di temperatura per gli apparecchi è 17-30°C (62° F-86° F) Si può aumentare la temperatura impostata in intervalli di 1°C (1° F). incrementi

### Funzione AUTO

In modalità AUTO, l'apparecchio imposta automaticamente le modalità COOL/RAFFREDDAMENTO, FAN/VENTILAZIONE, HEAT/RISCALDAMENTO o DRY/DEUMIDIFICAZIONE in base alla temperatura definita.

1. Premere il tasto MODE per selezionare la modalità Auto.
2. Imposta la temperatura desiderata usando il tasto Temp▲ o Temp▼ pulsante.
3. Premi il tasto ON/OFF per mettere in azione l'apparecchio.

**NOTA:** La FAN SPEED/VELOCITÀ DELLA VENTOLA può essere impostato in modalità Auto.

### Funzione COOL

1. Premi il tasto MODE per selezionare la modalità COOL/RAFFREDDAMENTO.
2. Imposta la temperatura desiderata usando il tasto Temp▲ o Temp▼ .pulsante
3. Premi il tasto FAN/VENTOLA per selezionare la velocità della ventola: AUTO, LOW/BASSA, MED, o HIGH/ALTA.
4. Premi il tasto ON/OFF per mettere in azione l'apparecchio.

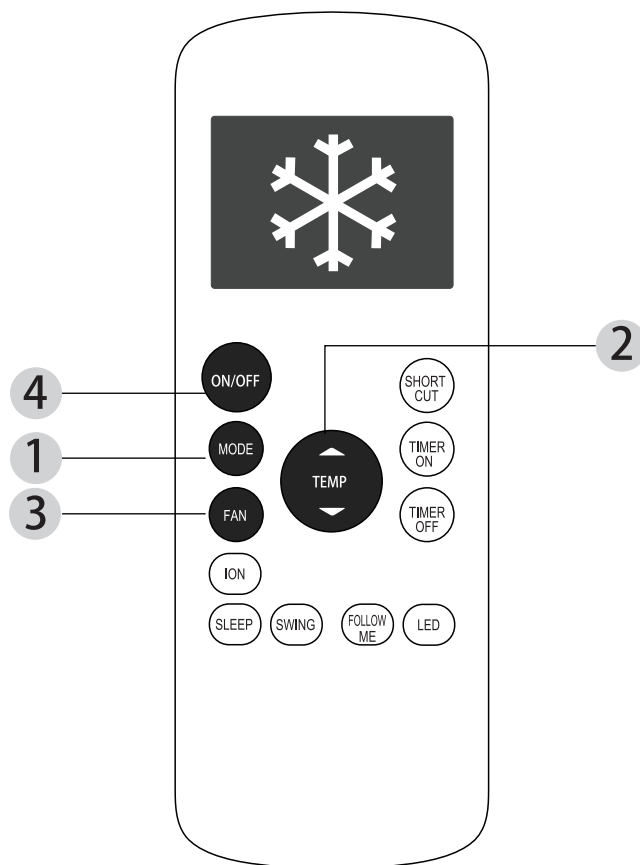



## Come usare le funzioni principali

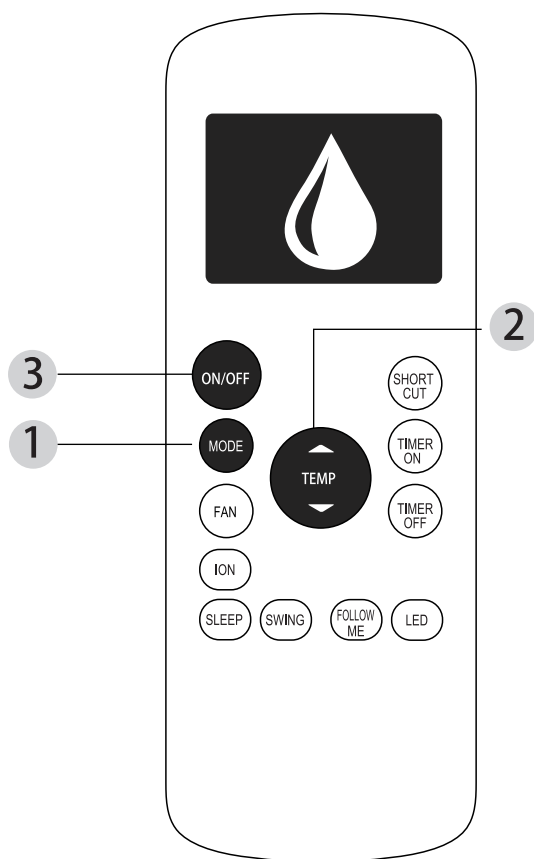

### Funzione DRY (deumidificatore)

1. Premi il tasto MODE per selezionare la modalità DRY/RAFFREDDAMENTO.
2. Imposta la temperatura desiderata usando il tasto Temp▲ o Temp▼ pulsante.
3. Premi il tasto ON/OFF per mettere in funzione l'apparecchio.

**NOTA:** La velocità della ventola (FAN SPEED) non può essere alterata nella modalità deumidificatore (DRY)

### Funzione FAN

1. Premi il tasto MODE per selezionare la modalità FAN/RAFFREDDAMENTO.
2. Premi il tasto FAN (ventola) per selezionare la velocità della ventola: AUTO, LOW (bassa), MED or HIGH (alta).
3. Premi il tasto **ON/OFF** per avviare l'apparecchio.

**NOTA:** Non è possibile impostare la temperatura nella modalità FAN (ventola). Di conseguenza, sullo schermo LCD del tuo telecomando non si visualizzerà la temperatura.

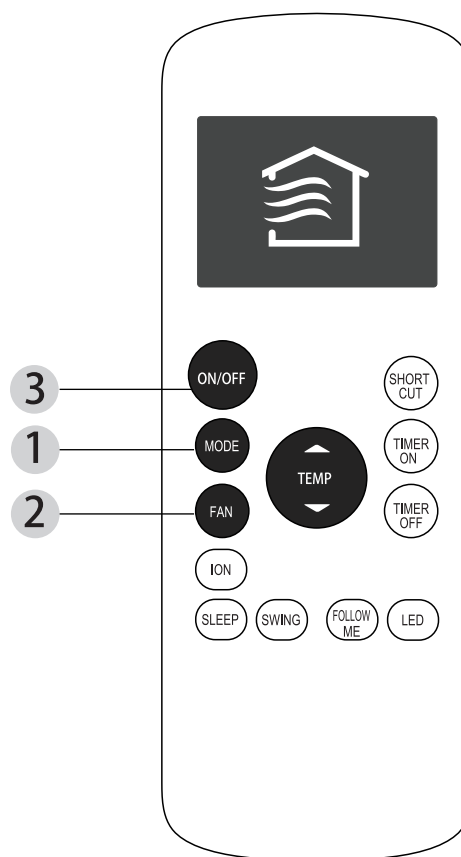

## Come usare le funzioni principali

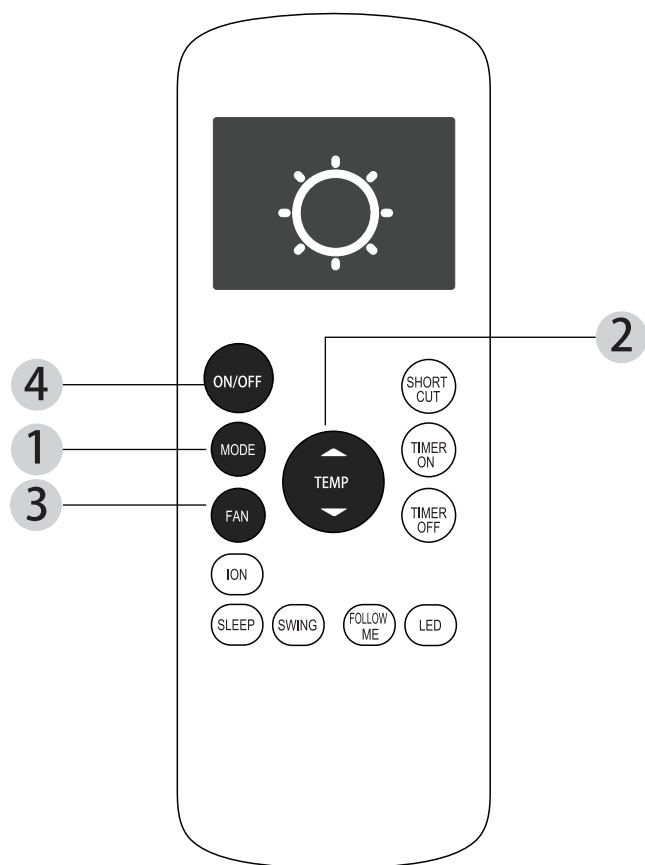

### Funzione HEAT

1. Premere il tasto **MODE** (modalità) per selezionare la modalità **HEAT** (calore).
2. Imposta la temperatura desiderata usando il tasto **Temp▲** o **Temp▼** pulsante
3. Premi il tasto **FAN/VENTOLA** per selezionare la velocità della ventola: **AUTO**, **LOW/BASSA**, **MED**, o **HIGH/ALTA**.
4. Premi il tasto **ON/OFF** per avviare l'apparecchio.

**NOTA:** Quando la temperatura esterna scende, la prestazione della funzione HEAT (calore) del tuo apparecchio potrebbe risentirne. In questo caso, raccomandiamo usare il condizionatore in parallelo con un'altra fonte di riscaldamento.

## Impostazione della funzione TIMER

Il tuo condizionatore ha due funzioni relative al timer:

**TIMER ON**- imposta la quantità di tempo dopo la quale l'apparecchio si accenderà automaticamente.

**TIMER OFF**- imposta la quantità di tempo dopo la quale l'apparecchio si spegnerà automaticamente.

### Funzione TIMER ON

La funzione **TIMER ON** ti permette di impostare un intervallo di tempo dopo il quale l'apparecchio si accenderà automaticamente, per esempio quando torni a casa dal lavoro.

1. Premere il tasto **TIMER ON** . Di default, ti apparirà sul display il simbolo "h" e l'ultimo intervallo impostato.

**Nota:** Questo numero indica la quantità di tempo, a partire dall'ora corrente, in cui si desidera che l'apparecchio si accenda.

Per esempio, se imposti la funzione **TIMER ON** per 2 ore, apparirà "2.0h " sullo schermo, e l'apparecchio si accenderà dopo 2 ore da adesso.

2. Premi il tasto **TIMER ON** ripetutamente per impostare l'orario in cui vuoi che l'apparecchio si accenda.
3. Attendi 2 secondi, a questo punto verrà attivata la funzione **TIMER ON**. Il display digitale del telecomando tornerà quindi alla visualizzazione della temperatura.

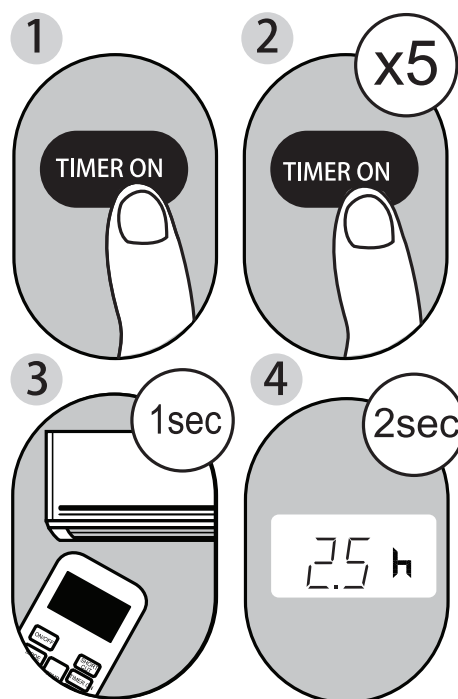

Esempio: Impostare l'apparecchio per accendersi dopo 2,5 ore.

## Funzione TIMER OFF

La funzione **TIMER OFF** consente di impostare un intervallo di tempo dopo il quale l'apparecchio si spegne automaticamente, ad esempio quando ci si sveglia.

1. Premere il tasto **TIMER OFF**. Di default, ti apparirà sul display il simbolo "h" e l'ultimo intervallo impostato.

**Nota:** Questo numero indica la quantità di tempo dopo l'ora attuale in cui si desidera che l'apparecchio si spenga.

Per esempio, se si imposta **TIMER OFF** per 2 ore, apparirà sullo schermo "2.0h" e l'apparecchio si spegnerà dopo 2 ore.

2. Premere più volte il tasto **TIMER OFF** per impostare l'ora in cui si desidera che l'apparecchio si spenga.

3. Dopo 2 secondi la funzione **TIMER OFF** verrà attivata. Il display digitale del telecomando tornerà quindi alla visualizzazione della temperatura.

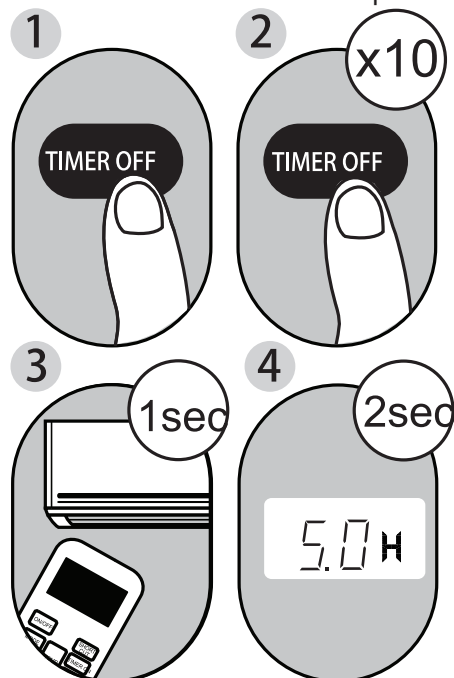

Esempio: Impostare l'apparecchio per spegnersi dopo 5 ore.

**NOTA:** Quando si impostano le funzioni **TIMER ON** o **TIMER OFF**, fino a 10 ore, il tempo incrementa di 30 minuti ad ogni pressione. Dalle 10 alle 24 ore, aumenterà per intervalli di un'ora. Il timer tornerà a zero dopo 24 ore. È possibile disattivare una delle due funzioni impostando il timer su "0.0h".

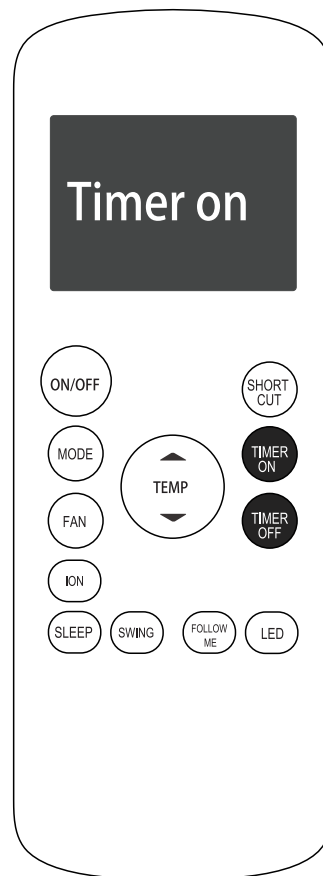

Continua a premere **TIMER ON** o **TIMER OFF** fino al raggiungimento del tempo desiderato.

## Impostare contemporaneamente TIMER ON e TIMER OFF

Tenere in mente che i periodi di tempo impostati per entrambe le funzioni del timer si riferiscono a ore successive all'ora corrente. Per esempio, supponiamo che l'ora attuale sia 1:00 PM e che si voglia che l'apparecchio si accenda automaticamente alle 7:00 PM. Quindi si vuole che funzioni per 2 ore, e che poi si spenga automaticamente alle 21:00.

Eeguire le seguenti operazioni:

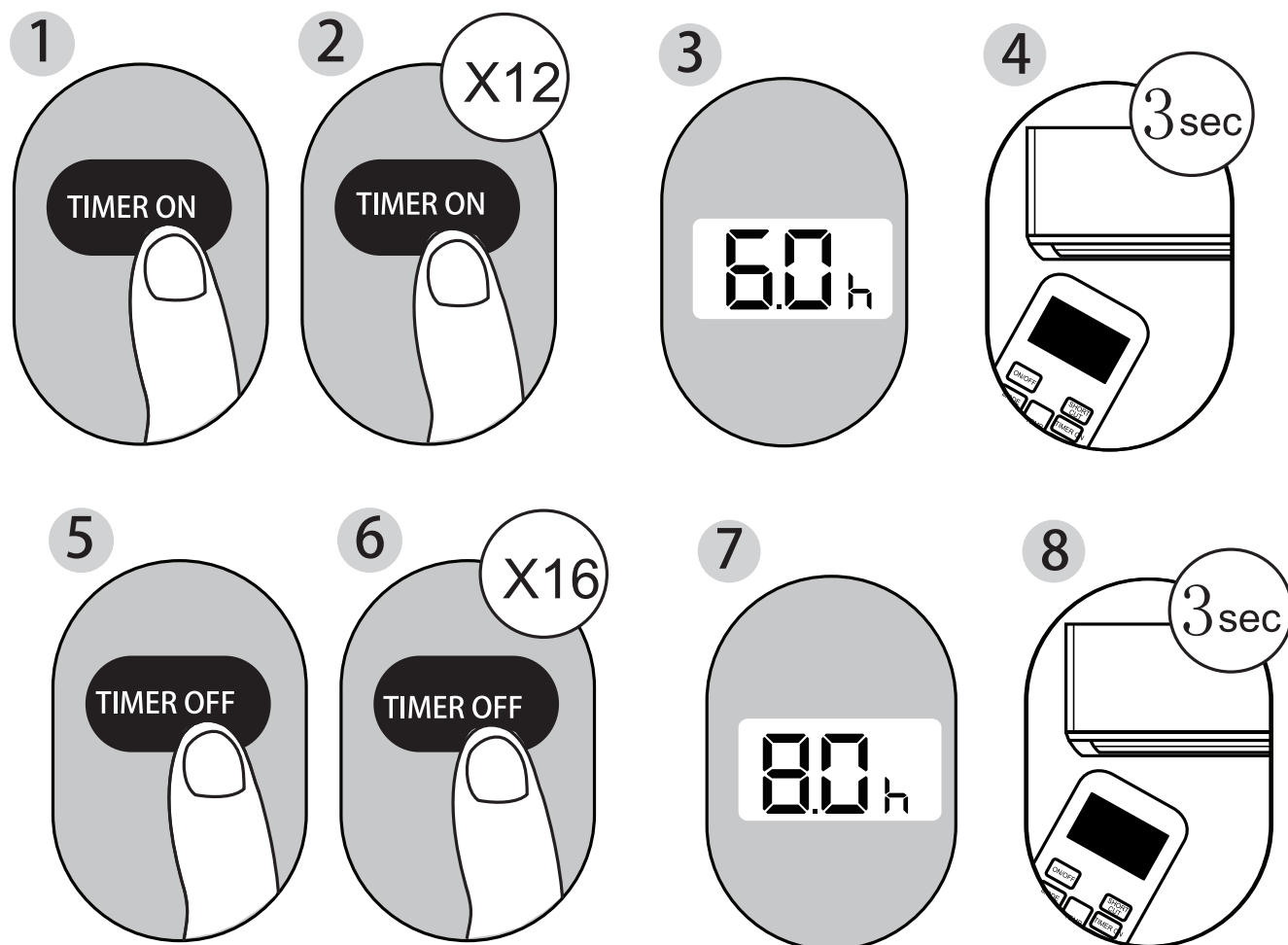

Esempio: Impostazione perché l'apparecchio si accenda dopo 6 ore, funzioni per 2 ore, quindi si spenga (vedere la figura seguente)

Il tuo telecomando

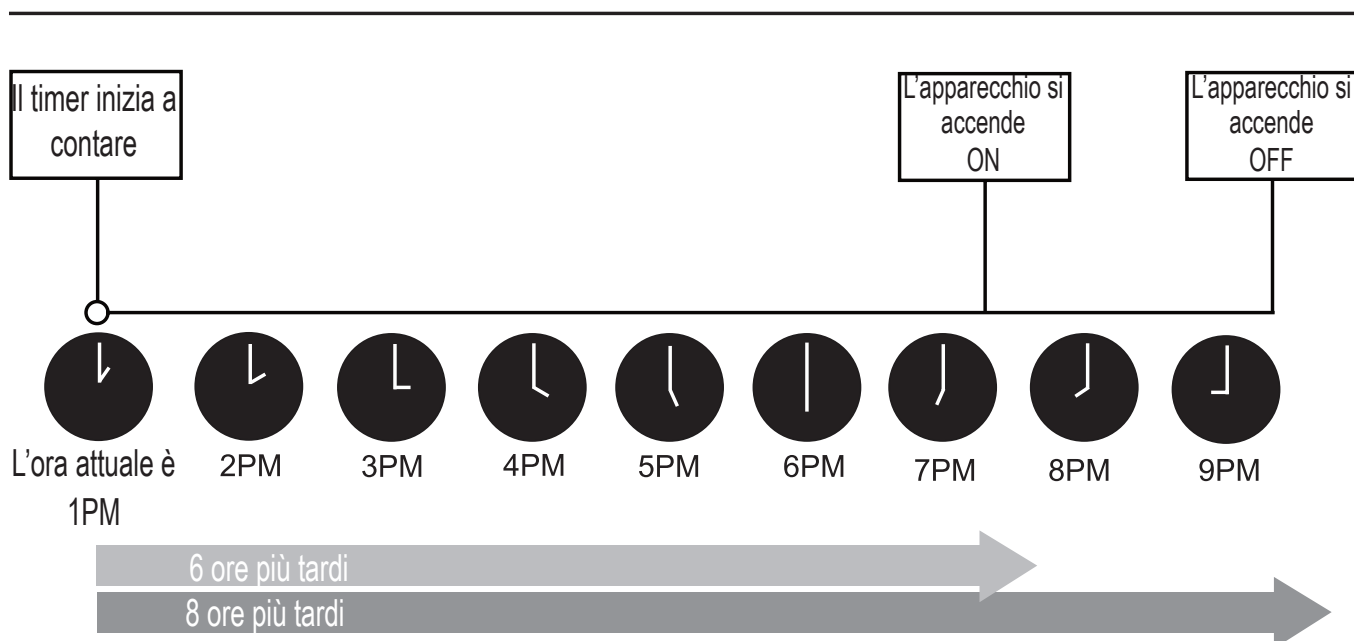
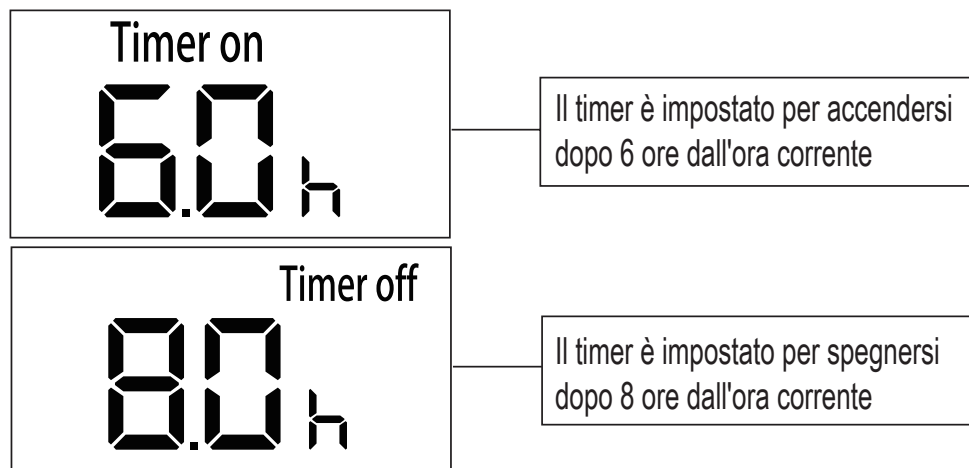

## Come usare le funzioni avanzate

### Funzione SLEEP

La funzione SLEEP viene utilizzata per diminuire il consumo energetico durante le ore di sonno (e non, si ha bisogno della stessa temperatura per essere confortevoli).

Note: La funzione SLEEP non è disponibile nella modalità FAN (ventola) o DRY (deumidificatore).

### Funzione SWING

Si usa per arrestare o avviare il movimento della feritoia e impostare la direzione desiderata del flusso dell'aria su / giù. Ad ogni premuta del tasto la feritoia cambia l'orientazione di 6 gradi in angolo (alcuni modelli non ne sono forniti). Se mantieni premuto per più di 2 secondi, la funzione di oscillazione automatica della feritoia è attivata.

### Funzione FOLLOW ME

La funzione FOLLOW ME consente al telecomando di misurare la temperatura nella posizione corrente. Quando si utilizzano le funzioni AUTO, COOL/RAFFREDDAMENTO o HEAT/RISCALDAMENTO, la misurazione dal telecomando della temperatura dell'ambiente (anziché dall'apparecchio stesso) consentirà al condizionatore d'aria di ottimizzare la temperatura intorno a sé e garantire il massimo comfort.

1. Premere il tasto FOLLOW ME per attivare la funzione. Il telecomando invierà un segnale di temperatura all'unità ogni tre minuti.
2. Premere ancora il tasto FOLLOW ME per disattivare questa funzione.

### Funzione SHORTCUT (tasti veloci)

- Si usa per ripristinare le impostazioni correnti o riprendere le impostazioni precedenti. Premere questo tasto quando il telecomando è acceso, il sistema tornerà automaticamente alle impostazioni precedenti, tra cui la modalità operativa, la temperatura di impostazione, il livello di velocità della ventola e la funzione di sospensione/Sleep (se attivata). Se si tiene premuto per più di 2 secondi, il sistema ripristinerà automaticamente le impostazioni operative correnti tra cui modalità di funzionamento, temperatura di impostazione, livello di velocità della ventola e funzione di sospensione/Sleep (se attivata).

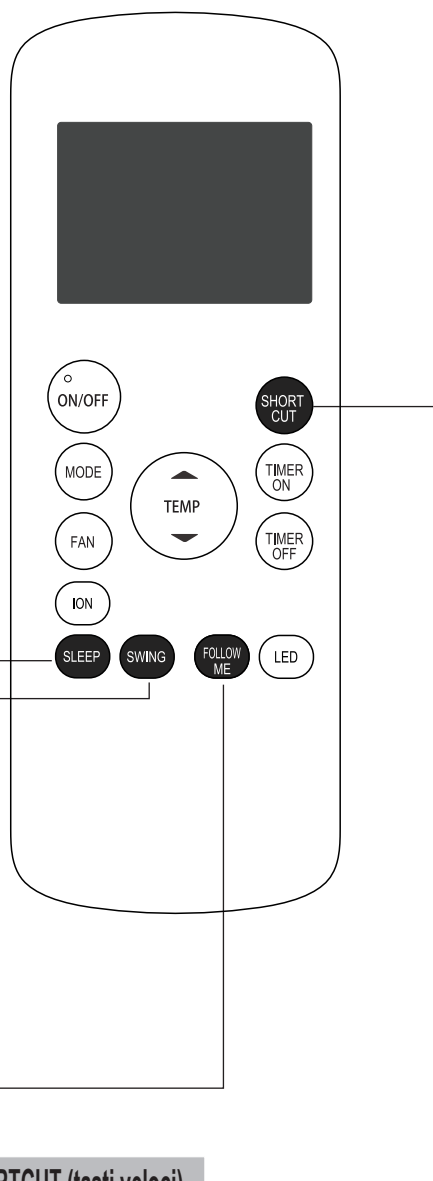

**NOTA:**

- Il design dei tasti è basato sul modello tipico e potrebbe essere leggermente diverso da quello che hai acquistato, in questo caso la forma reale deve prevalere.
  - Tutte queste sono funzioni dell'apparecchio, ma se l'apparecchio non dispone di questa funzione, non avverrà alcuna operazione premendo il tasto corrispondente sul telecomando.
  - In caso vi fossero grandi differenze tra le istruzioni del telecomando e il MANUALE DI ISTRUZIONE riguardo alla descrizione delle funzioni, la descrizione sul MANUALE di ISTRUZIONE deve prevalere.
  - Il dispositivo potrebbe essere conforme alle normative nazionali locali. In Canada, dovrebbe essere conforme a CAN ICES-3 (B) / NMB-3 (B). Negli Stati Uniti, questo dispositivo è conforme alla parte 15 delle norme FCC. Il funzionamento è soggetto alle seguenti due condizioni: (1) Questo dispositivo non deve causare interferenze dannose e (2) questo dispositivo deve accettare qualsiasi interferenza ricevuta, incluse le interferenze che potrebbero causare un funzionamento indesiderato.
  - Questa apparecchiatura è stata testata e trovata conforme entro i limiti stabiliti per un dispositivo digitale di Classe B, in conformità alla parte 15 delle Norme FCC. Questi limiti sono progettati per fornire una protezione ragionevole contro interferenze dannose in un'installazione residenziale. Questa apparecchiatura genera, utilizza e può irradiare energia in radiofrequenza e, se non installata e utilizzata secondo le istruzioni, può causare interferenze dannose alle comunicazioni radio. Tuttavia, non vi è alcuna garanzia che non si verifichino interferenze in una particolare installazione. Se questa apparecchiatura causa interferenze dannose alla ricezione radio o televisiva, determinate spegnendo e riaccendendo l'apparecchio, si consiglia all'utente di provare a correggere l'interferenza adottando una o più delle seguenti misure: Orientare o riposizionare l'antenna ricevente in modo diverso.
- Aumentare la distanza tra l'apparecchiatura e il ricevitore.
- Collegare l'apparecchiatura a una presa su un circuito diverso da quello a cui è collegato il ricevitore.
- Chiedere assistenza al rivenditore o a un tecnico radio / TV. Cambiamenti o modifiche non approvati a carico del responsabile della conformità potrebbero invalidare l'autorità dell'utente all'utilizzo dell'apparecchiatura.



Midea Europe GmbH  
Ludwig-Erhard-Straße 14  
65760 Eschborn  
Tel 06196-9020 0  
Email [info-meg@midea.com](mailto:info-meg@midea.com)

Il design e le specifiche sono soggetti a modifiche senza preavviso al fine del miglioramento del prodotto. Consultare il distributore o il produttore per ulteriori dettagli.