

设计 DESIGN	熊光耀 2017.5 20	图纸名称 PART NAME				图号/物料编码 PART NO.
校对 CO. BY	/	MIDEA(德国) KS 6.2 KS 6.3说明书				16131000A24741
标准化 STANDARD						材料 MATERIAL
业务 seller	黄小雁	图样标记 REL	版本号 REV. NO.	重量(g) WEIGHT	比例 scale	80g双胶纸
批准 AUTHORIZE			0		1:1	美的冰箱事业部 MIDEA REFRIGERATION DIVISION
		共页 TOTAL SHEETS		第页 NO. OF SHEETS		

### 技术要求

1. 尺寸：32k
2. 印刷颜色：**单色**
3. 样板需送设计部门封样。
4. 此品牌说明书由客户提供不要求更改
5. 制件必须满足QMB-J53.005 产品说明书及其它类似印刷件技术规范。
6. 需要符合美的冰箱事业的最新版《QMB-GC08.007 有害物质管理规定》的限值要求。

标记 MARKER	变更内容	修改日期	签名
①			
②			
③			
④			
⑤			



# Bedienungsanleitung



**Midea KS 6.2  
KS 6.3**

**Side by Side  
Kühl-/Gefrierkombination**



**Midea Europe GmbH  
Eisenstraße 9c  
65428 Rüsselsheim**

---

# INHALT

■ Sicherheitshinweise .....	001
■ Elektrische Sicherheit .....	002
■ Transport und Handling .....	002
■ Installation und Einschalten des Geräts .....	002
■ Vor der Inbetriebnahme .....	003
■ Justieren der Türen .....	003
■ Darstellung des Geräts und der Abteilkächer .....	004
■ Gerätebedienung .....	005-006
Funktionen .....	005
Eiswürfelbereiter .....	006
■ Energiespartipps .....	008
■ Lagerungshinweise für das Tiefkühlen .....	008
■ Stromausfall .....	008
■ Wartung und Reinigung .....	009
Innenreinigung .....	009
Außenreinigung .....	009
Wenn das Gerät nicht verwendet wird .....	009
Abtauen .....	009
■ Fehlerbehebung .....	010-011
■ Garantie .....	012

---

## Sicherheitshinweise

Wichtiger Hinweis: Bitte lesen Sie diese Anleitung, bevor Sie das Gerät installieren und einschalten. Der Hersteller übernimmt keine Haftung für fehlerhafte Installation und Nutzung, abweichend von dieser Broschüre.

- Dieses Modell verwendet natürliches Kältemittelgas als Teil seines Kühlsystems. Dieses Gas ist bekannt als R600a (Isobutan) und ist umweltfreundlich, es ist jedoch brennbar. Bei der Handhabung und dem Transport des Geräts ist daher darauf zu achten, dass keine der Komponenten des Kältekreislaufs beschädigt werden.
- Die Lüftungsöffnungen des Geräts dürfen nicht abgedeckt werden.
- Achten Sie darauf, dass das Gerät nicht auf dem Anschlusskabel zu stehen kommt.
- Verwenden Sie keine mechanischen Werkzeuge oder andere künstlichen Hilfsmittel, um den Abtauvorgang zu beschleunigen, wie etwa ein Heizgerät oder einen Haartrockner.
- Verwenden Sie keine elektrischen Geräte im Inneren des Kühlschranks.
- Wenn dieses Gerät einen alten Kühlschrank mit einem Schloss ersetzen soll, muss das Schloss als Sicherheitsmaßnahme entfernt werden, bevor es gelagert oder entsorgt wird. Dadurch soll verhindert werden, dass Kinder sich im Inneren des Geräts einschließen können.
- Alte Kühl- und Gefriergeräte enthalten Isoliergase und Kältemittel, sie müssen ordnungsgemäß entsorgt werden. Bei Fragen wenden Sie sich bitte an Ihre örtliche Behörde oder Ihren Händler. Bitte stellen Sie sicher, dass das Altgerät nicht beschädigt wird, bevor es von der entsprechenden Entsorgungsstelle abgeholt wird.
- Verwenden Sie keine Adapter oder Verlängerungskabel, wenn Sie das Gerät an die Stromversorgung anschließen.
- Stecken Sie keine beschädigten Stecker ein.
- Ziehen Sie nicht am Netzkabel, verdrehen oder beschädigen Sie es nicht.
- Stecken Sie das Gerät nicht mit nassen Händen ein oder aus, um einen elektrischen Schlag zu vermeiden.
- Dieses Gerät kann von Kindern ab 8 Jahren und von Personen mit eingeschränkten physischen, sensorischen oder geistigen Fähigkeiten oder mangelnder Erfahrung betrieben werden, wenn eine angemessene Aufsicht vorhanden ist oder eine ausführliche Anleitung zur Benutzung des Geräts erteilt wurde, damit es in einer sicheren Weise betrieben werden kann. Kinder dürfen mit dem Gerät nicht spielen.
- Dieses Gerät ist für den Betrieb durch Erwachsene konzipiert, lassen Sie nicht zu, dass Kinder mit dem Gerät spielen oder sich an die Tür hängen.
- Stellen Sie zu Ihrer eigenen Sicherheit keine explosiven oder brennbaren Substanzen in das Gerät.
- Flaschen mit hochprozentigem Alkohol müssen gut verschlossen und vertikal in den Kühlschrank gestellt werden.
- Decken Sie das Gehäuse oder die Oberseite des Gerätes nicht ab.
- Sichern Sie das Zubehör im Gerät während des Transports, um eine Beschädigung zu vermeiden.

---

## Elektrische Sicherheit

### DAS GERÄT MUSS AN EINE GEERDETE STECKDOSE ANGESCHLOSSEN WERDEN

- Bevor Sie das Gerät einstecken, stellen Sie sicher, dass die Netzspannung mit jener auf dem Typenschild des Geräts übereinstimmt. Das Produkt ist für den Betrieb bei 220-240 V Wechselstrom mit 50 Hz ausgelegt. Eine abweichende Netzspannung kann das Gerät beschädigen.
- Das Gerät kann mit einem nicht wiederverdrahtbaren Stecker ausgestattet sein. Wenn die Gerätesicherung im Stecker getauscht werden muss, ist die Abdeckung der Sicherung anschließend wieder anzubringen. Wenn die Abdeckung der Sicherung verloren geht oder beschädigt wird, darf das Gerät nicht weiter benutzt werden, bis der Stecker korrekt ausgetauscht wurde.
- Wenn der Stecker gewechselt werden muss, weil er nicht für Ihre Steckdose geeignet ist oder in irgendeiner Weise beschädigt wurde, muss er abgeschnitten und ein entsprechender Stecker nach der Verdrahtungsvorschrift montiert werden. Dies muss von einem Elektrofachmann durchgeführt werden. Der entfernte Stecker muss sicher entsorgt werden, da das Einstecken in eine 13 Ampere Steckdose eine elektrische Gefahr darstellt.

## Transport und Handling

Für sicheres Anheben, kippen Sie das Gerät um nicht mehr als 45 Grad nach hinten. Heben Sie den Kühlschrank nur am Boden und den Ecken der Basis an. Transportieren Sie den Kühlschrank mit Vorsicht. Verwenden Sie niemals die Türgriffe zum Anheben. Um den Kühlschrank auf einer ebenen Fläche zu bewegen, neigen Sie ihn leicht und schieben Sie ihn nach hinten.

**Das Gerät ist schwer und kann Verletzungen verursachen - sorgen Sie für genügend Personen, um das Gerät zu bewegen.**

## Installation und Einschalten des Geräts

- Die Betriebsspannung des Geräts ist 220-240 V bei 50 Hz.
- Bevor Sie das Gerät anstecken, überprüfen Sie, ob die Netzspannung mit der am Typenschild angegebenen Betriebsspannung übereinstimmt.
- Stecken Sie das Gerät an eine geerdete Steckdose an. Sollte die Steckdose über keine Erdungskontakte verfügen oder der Stecker nicht passen, rufen Sie bitte einen autorisierten Elektriker zur Unterstützung.
- Stellen Sie das Gerät an einem Ort auf, der keinem direkten Sonnenlicht ausgesetzt ist.
- Das Gerät sollte zumindest 10 cm Abstand zu Öfen, Herden und anderen Wärmequellen haben.
- Dieses Gerät darf niemals im Freien verwendet oder dem Regen ausgesetzt werden.
- Wenn das Gerät neben einem Gefrierfach oder Gefrierschrank platziert wird, sollten mindestens 10 cm Abstand eingehalten werden, um Feuchtigkeit zu vermeiden.
- Stellen Sie keine Gegenstände auf das Gerät und installieren Sie das Gerät an einem geeigneten Ort, so dass mindestens 30 cm Luftraum über dem Gerät verbleiben.
- Auch von Küchenschränken sollten 10 cm Abstand gehalten werden.
- Die Rückseite des Gerätes sollte zumindest 7,5 cm von der Wand entfernt sein.
- Das Gerät muss in senkrechter Position auf einer ebenen Fläche eingesetzt werden.
- Nutzen Sie die einstellbaren Füße, um das Gerät zu nivellieren.
- Stellen Sie das Gerät auf keinen Teppich, dies behindert die korrekte Luftzirkulation.
- Das Gerät sollte nur auf einem ebenen und stabilen Boden aufgestellt werden.
- Wählen Sie einen trockenen und gut belüfteten Standort.
- Das Gerät sollte so aufgestellt werden, dass der Netzstecker leicht zugänglich ist.

## Vor der Inbetriebnahme

- Bevor Sie Ihr Gerät erstmals verwenden, lösen Sie einen Teelöffel Natron (Speisesoda) in warmen Wasser auf und wischen Sie damit alle Teile des neuen Geräts ab, anschließend wiederholen Sie den Vorgang mit reinem Wasser und einem sauberen Tuch. Lassen Sie das Gerät dann trocknen (stellen Sie dabei sicher, dass das Gerät nicht an die Stromversorgung angeschlossen ist).
- Entfernen Sie alle Schaumstoffteile und Klebestreifen für den Transport. Reinigen Sie den Innenraum mit einem Tuch und lauwarmem Seifenwasser. Wischen Sie mit klarem Wasser nach und reiben Sie den Innenraum trocken.
- Es kann eine Geruchsentwicklung auftreten, wenn Sie das Gerät zum ersten Mal einschalten. Der Geruch verschwindet, wenn das Gerät zu kühlen beginnt.
- Wenn das Gerät positioniert ist, stellen Sie die Füße ein, damit das Gerät stabil steht. Dies ist wichtig, um einen ruhigen Lauf und das korrekte Öffnen/Schließen der Türen zu gewährleisten.
- Stecken Sie das Gerät an die Steckdose an, lassen Sie es aber noch mindestens 3 Stunden ruhen, bevor Sie es einschalten. Das Kühlmittel im Gerät braucht nach dem Transport und dem Positionieren Zeit, um sich zu beruhigen, ansonsten kann die Kühlleistung negativ beeinflusst werden.
- Nach der Ruhezeit können Sie das Gerät einschalten, und der Kompressor beginnt zu arbeiten. Stellen Sie am Bedienfeld die Temperatur für das Kühlteil auf 4°C und für das Gefrierabteil auf -18°C ein. Schließen Sie die Türen.
- Sie können ein leises Gurgeln vernehmen, wenn das Kühlmittel durch das Kühlsystem und die Rohrleitungen an der Rückwand des Geräts gepumpt wird. Wenn der Kompressor in Betrieb ist, hört man ein leise surrendes oder pulsierendes Geräusch. Wenn der Thermostat schaltet, sind schwache Klickgeräusche zu hören, wenn der Betriebszyklus wechselt (dies ist normal).
- Um Energie zu sparen, sollten Sie die Häufigkeit und Dauer der Türöffnungen minimieren.

## Justieren der Türen

Wenn die Türen des Geräts nicht korrekt ausgerichtet sind, können Sie ihre Höhe einstellen. Befolgen Sie bitte die folgenden Schritte.

**Hinweis: Die maximale Einstellhöhe ist 5 mm**

Drehen Sie die Kontermutter im Uhrzeigersinn (wie unten in der Abbildung zu sehen) mit einem Schraubenschlüssel 2 volle Umdrehungen, um sie zu lösen. Nun können Sie die Einstellmutter drehen (wie unten dargestellt), um die Türe anzuheben oder zu senken. Wenn die Türen ausgerichtet sind, ziehen Sie die Kontermutter gegen den Uhrzeigersinn fest.

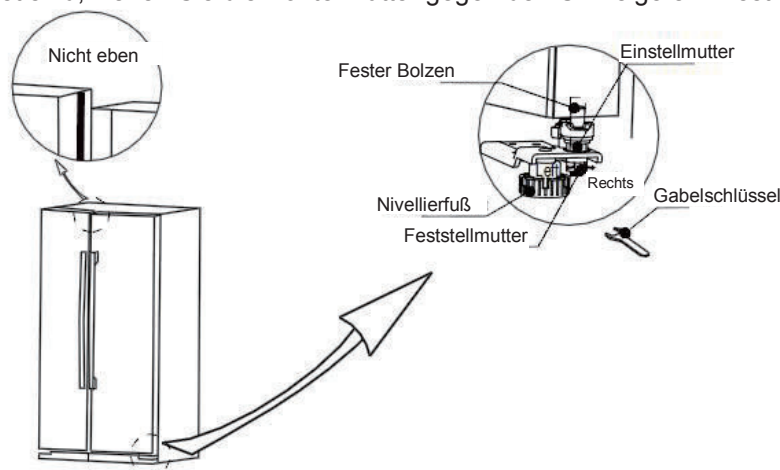

**Wenn die Tür zu niedrig ist:**

Öffnen Sie die Türe, nehmen Sie einen Gabelschlüssel und drehen Sie die Einstellmutter gegen den Uhrzeigersinn, um die Tür anzuheben. Wenn die Türen ausgerichtet sind, ziehen Sie die Kontermutter im Uhrzeigersinn fest.

**Wenn die Tür zu hoch ist:**

Öffnen Sie die Türe, nehmen Sie einen Gabelschlüssel und drehen Sie die Einstellmutter im Uhrzeigersinn, um die Tür abzusenken. Wenn die Türen ausgerichtet sind, ziehen Sie die Kontermutter im Uhrzeigersinn fest.

## Darstellung des Geräts und der Abteilmächer

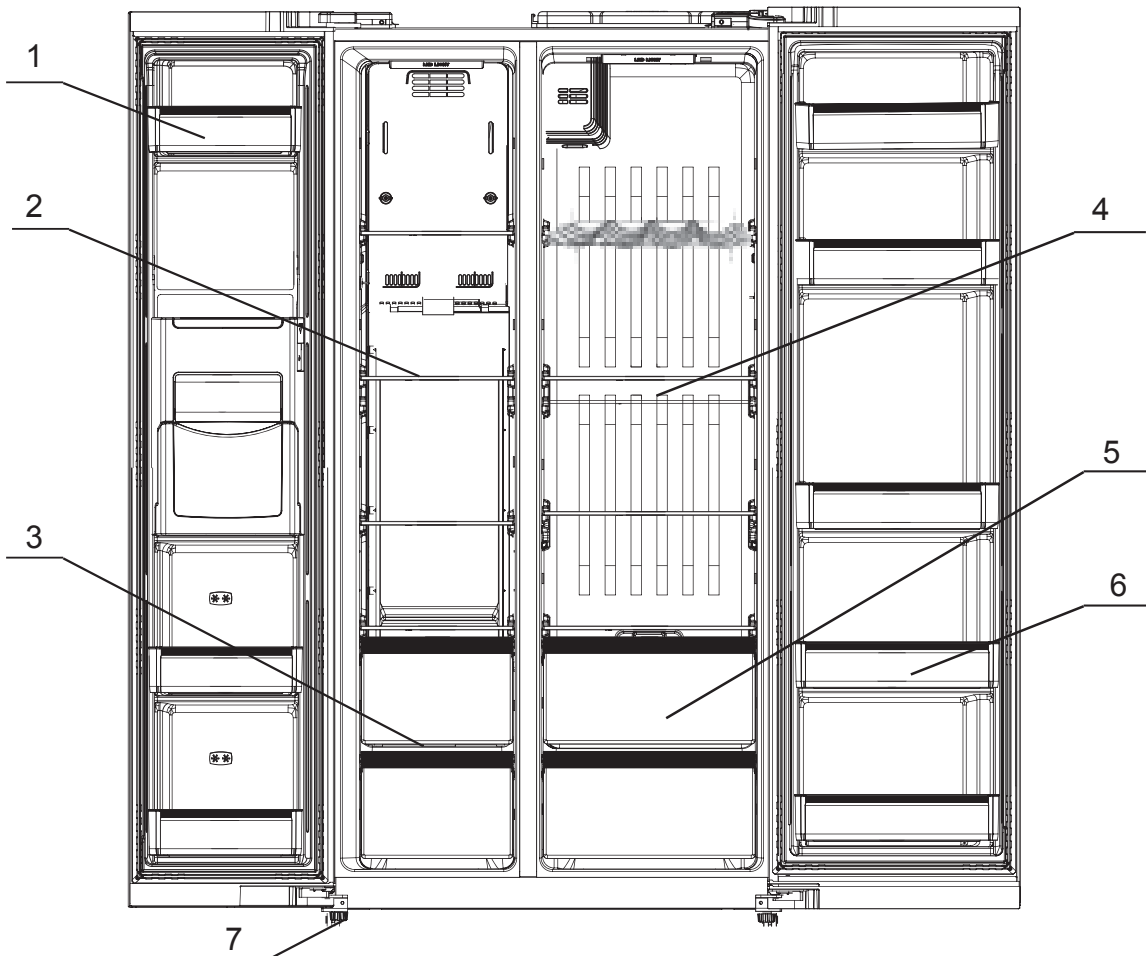

- ❶ Türfach Gefrierabteil
- ❷ Gemüsefach
- ❸ Fachboden aus Glas Gefrierabteil
- ❹ Türfach Kühlabteil
- ❺ Schublade Gefrierabteil
- ❻ Untere Abdeckung
- ❼ Fachboden aus Glas Kühlabteil

# Gerätebedienung

## Funktionen

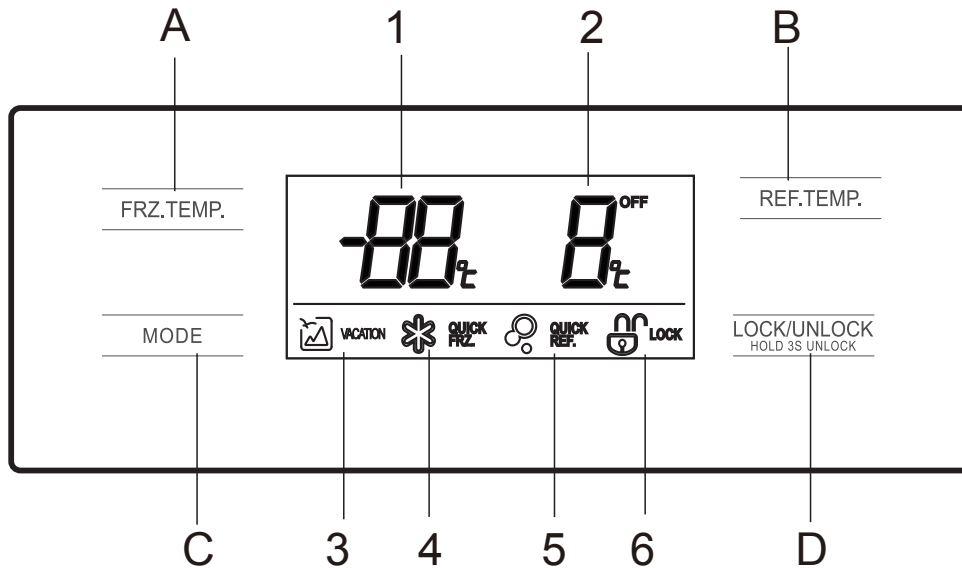

(Das Bild oben ist nur eine Referenz. Die tatsächliche Konfiguration hängt vom physischen Produkt oder der Aussage des Großhändlers ab)

### 1. Anzeige







- |                                  |                                 |
|----------------------------------|---------------------------------|
| 1. Temperatur des Gefrierabteils | 4. Symbol Schnellgefrieren      |
| 2. Temperatur des Kühlabteils    | 5. Symbol Schnellkühlen         |
| 3. Urlaubssymbol                 | 6. Symbol Verriegeln/Entriegeln |

### 2. Taste



- A. Einstellung der Temperatur des Gefrierabteils
- B. Einstellung der Temperatur des Kühlabteils
- C. Betriebsart Funktion/Einstellung
- D. Steuerelemente Verriegeln/Entriegeln

### 3. Betrieb



#### 1) Verriegeln /Entriegeln

Im entriegelten  Zustand drücken Sie Taste  2 Sek. lang zum Wechsel in den verriegelten  Zustand;  
Im verriegelten  Zustand drücken Sie Taste  3 Sek. lang zum Wechsel in den entriegelten  Zustand;  
Alle nachfolgenden Funktionen müssen im entriegelten Zustand durchgeführt werden.



#### 2) Urlaubsmodus

Drücken Sie die Taste  zum Wechsel zum Urlaubsmodus. Symbol  leuchtet auf, der Urlaubsmodus beginnt nach dem Verriegeln.

#### 3) Modus Schnellkühlen

Drücken Sie Taste  zum Aktivieren des Modus Schnellkühlen. Symbol  leuchtet auf, der Modus Schnellkühlen startet nach dem Verriegeln.

#### 4) Modus Schnellgefrieren

Drücken Sie Taste  zum Aktivieren des Modus Schnellgefrieren. Symbol  leuchtet auf, der Modus Schnellgefrieren beginnt nach dem Verriegeln.



### 5) Temperatureinstellung des Kühlschranks

Drücken Sie die Taste für die Temperatureinstellung des Kühlschranks REF.TEMP., die Temperaturanzeige beginnt zu blinken. Drücken Sie dann nochmals die Taste REF.TEMP. um die Temperatur einzustellen, Sie hören einen Signalton. Der Einstellbereich geht von 2°C bis 8°C. Jedes Mal, wenn Sie die Schaltfläche drücken, ändert sich die Temperatur um 1°C. Nach der Einstellung blinkt die Temperaturanzeige 5 Sekunden lang. Die neu eingestellte Temperatur wird nach dem Verriegeln vom Gerät übernommen.

### 6) Temperatureinstellung des Gefrierabteils

Drücken Sie die Taste für die Temperatureinstellung des Gefrierabteils FRZ.TEMP., die Temperaturanzeige beginnt zu blinken. Drücken Sie dann nochmals die Taste FRZ.TEMP. um die Temperatur einzustellen, Sie hören einen Signalton. Der Einstellbereich liegt zwischen -16°C und -24°C. Jedes Mal, wenn Sie die Schaltfläche drücken, ändert sich die Temperatur um 1°C. Nach der Einstellung blinkt die Temperaturanzeige 5 Sekunden lang. Die neu eingestellte Temperatur wird nach dem Verriegeln vom Gerät übernommen.

### 7) Speicherung bei Stromausfall

Bei einem Stromausfall bleiben die aktuellen Einstellungen für den Betrieb gespeichert, bis die Stromversorgung wieder gegeben ist.

### 8) Warnsignale bei offener Tür

Beim Öffnen der Kühlschranktür wird die Musik des Öffnens gespielt. Wenn die Tür nicht nach zwei Minuten geschlossen ist, ertönt der Summer einmal pro Minute, bis die Tür geschlossen ist. Sie können jede beliebige Schaltfläche drücken, um den Alarm-Summer auszuschalten.

### 9) Fehleranzeige

Bei Fehlfunktionen der Kühl- und Gefriereinheit erscheinen auf der Anzeige die folgenden Fehleranzeigen. Auch wenn die Kühlfunktion des Kühl- und Gefrierschranks mit den folgenden Fehleranzeigen immer noch gegeben sein kann, sollte der Nutzer den Wartungsdienst kontaktieren, um den optimalen Betrieb des Geräts sicherzustellen.

## Eiswürfelbereiter

Befüllen Sie den leeren Eiswürfelbehälter über den oben liegenden Einfülltrichter (1) mit Trinkwasser. Ein Überfüllen kann dazu führen, dass das Eis die Schublade verklemt!

Drücken Sie die Schaltfläche (2), um die fertigen Eiswürfel aus dem Eiswürfelbehälter in die Schublade zu entleeren.

Wenn Sie die Schublade öffnen, können Sie anschließend die Eiswürfel entnehmen (3). Um die Zeit für die Bildung der Eiswürfel zu reduzieren, können Sie kaltes Wasser verwenden.

**HINWEIS:** Das Gerät sollte ausschließlich mit Trinkwasser befüllt werden.

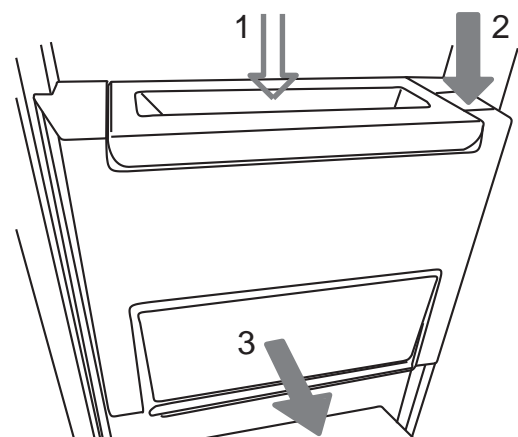

# Gerätebedienung

## Einstellen der Fächer und Einlegeböden

**Wichtiger Hinweis: Bitte entfernen Sie alle Lebensmittel und Getränke, bevor Sie die Fachböden oder Türfächer einstellen oder herausnehmen.**

Sie können die Einlegeböden im Kühl- und Gefrierabteil an Ihre Bedürfnisse anpassen. Um einen Fachboden zu entfernen, heben Sie ihn leicht an, damit die Kunststoffrasten an beiden Seiten frei kommen, und ziehen Sie den Einlegeboden dann heraus.

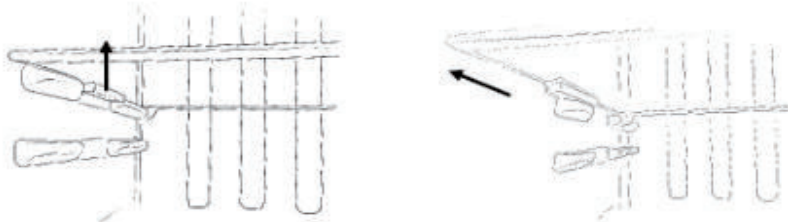

Sie können die Türfächer im Kühl- und Gefrierabteil an Ihre Bedürfnisse anpassen. Um ein Türfach herauszunehmen, halten Sie es an beiden Seiten fest, heben Sie es an (1) und ziehen Sie es dann zu sich (2).

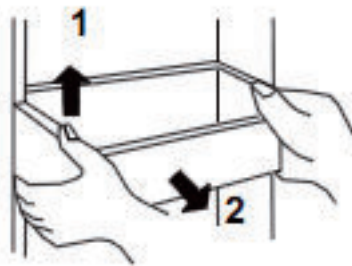

## Austausch der Glühlampe

Die Beleuchtung der Kühl- und Gefrierkombi besteht aus langlebigen und energieeffizienten LED-Lampen. Sie sollten den gesamten Produktlebenszyklus halten.

Die Lampe ist ein 12V LED-Modul, und im unwahrscheinlichen Fall, dass es ausfällt, muss es von einem qualifizierten Techniker ersetzt werden.

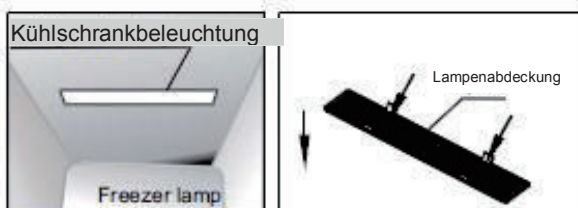

## Umbauen der Türen

Die Richtung der Türöffnung kann nicht verändert werden.

---

## Energiespartipps

- Stellen Sie das Gerät nicht in der Nähe von Wärmequellen auf, wie einer Geschirrspülmaschine oder einem Heizkörper.
- Wählen Sie für das Gerät einen gut belüfteten Raum und sorgen Sie dafür, dass die Belüftungsöffnungen frei sind.
- Lassen Sie die Türen nicht zu lange offen stehen, dadurch dringt warme Luft ein, was die Eisbildung beschleunigt und den Energieverbrauch ansteigen lässt. Stellen Sie sicher, dass kein Gefrier- oder Kühlgut das korrekte Schließen der Türen behindert.
- Achten Sie darauf, dass die Türdichtungen sauber und unbeschädigt sind.
- Geben Sie leicht verderbliche Lebensmittel (jene mit einer kurzen Haltbarkeit), in den kältesten Teil des Kühlschranks. Das Gemüsefach ist der wärmste Teil des Kühlschranks und sollte für Gemüse, Salat und Früchte verwendet werden.
- Überfüllen Sie das Gerät nicht: die kalte Luft, die im Gerät zirkuliert, wird dadurch blockiert und es bilden sich warme Zonen.
- Lassen Sie heiße Gerichte erst abkühlen, bevor Sie sie in die Kühl- und Gefrierkombination geben.

## Lagerungshinweise für das Tiefkühlen

- Lagern Sie frische Lebensmittel in luftdichten Boxen, geben Sie sie in Beutel oder wickeln Sie sie in Folie ein, die zum Einfrieren geeignet sind.
- Achten Sie darauf, dass einzufrierende Lebensmittel nicht direkt an bereits tiefgekühlter Ware anliegen.
- Tiefkühlware sollte nach dem Einkauf so rasch als möglich in den Gefrierschrank gegeben werden.
- Um Frostschäden an frischem Gemüse oder Früchten zu vermeiden, sollten sie vor dem Einfrieren verarbeitet werden.
- Beachten Sie immer die Lagerhinweise, die auf den Lebensmittelverpackungen aufgedruckt sind. Allerdings sollten die unten angegebenen maximal empfohlenen Aufbewahrungszeiten bei  $-18^{\circ}\text{C}$  (4 Sterne Gefrierfach) nicht überschritten werden:
  - Frisches Fleisch und Geflügel: bis 12 Monate
  - Gekochtes Fleisch und Geflügel: bis 2 Monate
  - Frischer Fisch: bis 6 Monate
  - Früchte und Gemüse: bis 12 Monate
  - Brot und Kuchen: bis 6 Monate

## Stromausfall

Halten Sie bei einem Stromausfall die Türen des Geräts geschlossen. Sollte die Temperatur im Gefrierabteil zu sehr angestiegen sein, kontrollieren Sie zuerst den Zustand der Lebensmittel vor dem neuerlichen Einfrieren.

- Speiseeis: Wenn es aufgetaut ist, muss es entsorgt werden.
- Früchte und Gemüse: Sollte verkocht und rasch aufgebraucht werden.
- Brot und Kuchen: Kann ohne Gefahr wieder tiefgekühlt werden.
- Fisch: Sollte wieder tiefgekühlt und rasch aufgebraucht werden.
- Gekochte Gerichte: Sollten wieder tiefgekühlt und rasch aufgebraucht werden.
- Große Fleischstücke: Sollten wieder tiefgekühlt und rasch aufgebraucht werden
- Kleine Fleischstücke: Sollten wieder tiefgekühlt und rasch aufgebraucht werden
- Geflügel: Sollte wieder tiefgekühlt und rasch aufgebraucht werden

---

# Wartung und Reinigung

**Trennen Sie das Gerät vom Stromnetz, bevor Sie mit dem Reinigen beginnen.**

## Innenreinigung

- Schütten Sie kein Wasser in das Gerät.
- Der Innenraum sollte regelmäßig gereinigt werden. Verwenden Sie dazu eine Natronlösung (Speisesoda) mit lauwarmem Wasser (5 ml in 0,5 l Wasser)
- Reinigen Sie die Zubehörteile getrennt mit Seife und Wasser. Geben Sie sie nicht in die Geschirrspülmaschine.
- Verwenden Sie keine scheuernden Reinigungsmittel.
- Wischen Sie den Innenraum nach der Reinigung mit reinem Wasser nach und trocknen Sie ihn sorgfältig.
- Stecken Sie nach Abschluss der Reinigung das Gerät mit trockenen Händen wieder an.

## Außenreinigung

- Waschen Sie die Außenflächen mit warmem Seifenwasser. Verwenden Sie keine scheuernden Produkte.
- Die Unterseite des Geräts hat scharfkantige Ecken. Geben Sie Acht, dass Sie sich bei der Reinigung nicht verletzen.
- Einmal oder zweimal im Jahr sollte der Staub von der Rückseite des Geräts und des Kompressors mit einem Pinsel oder Staubsauger entfernt werden, da eine Ansammlung von Staub die Leistung des Geräts verringert und einen erhöhten Energieverbrauch verursacht.

## Wenn das Gerät nicht verwendet wird

Wenn das Gerät längere Zeit nicht verwendet wird, trennen Sie es von der Stromversorgung, entleeren Sie alle Abteile und führen Sie eine Innenreinigung durch. Lassen Sie die Türen einen Spalt offen, damit sich keine Gerüche bilden.

## Abtauen

**Hinweis: Gehen Sie bei der nachfolgenden Tätigkeit mit Vorsicht vor.**

- Das Gerät ist so gebaut, dass es normalerweise nie abgetaut werden muss. Sollte dennoch ein Abtauen erforderlich sein, befolgen Sie bitte die folgenden Schritte:
- Brauchen Sie womöglich die Lebensmittel im Gefrierabteil auf, bevor Sie ihn abtauen. Das restliche Gefriergut muss herausgenommen und gut in Zeitungspapier eingewickelt werden, bis es nach der Reinigung wieder eingelegt werden kann.
- Stecken Sie das Gerät aus.
- Öffnen Sie die Türe des Gefrierabteils.
- Stellen Sie einen geeigneten Behälter vor das Gerät, um das Wasser vom Abtauen aufzufangen.
- Reinigen und trocknen Sie an dem Abtauen den Innenraum.
- Stecken Sie das Gerät wieder ein und legen Sie das Gefriergut wieder in das Tiefkühlabteil.

Das Abtauen kann beschleunigt werden, indem man Schüsseln mit heißem (nicht kochenden) Wasser in den Gefrierschrank stellt und das Eis mit einem geeigneten Plastikschaaber löst.



**Verwenden Sie niemals scharfe Metallwerkzeuge, sie können das Gerät beschädigen. Verwenden Sie keinesfalls ein elektrisches Heizgerät, dies kann einen elektrischen Schlag verursachen.**

# Fehlerbehebung

Problem	Lösung
Die Kühl- und Gefriereinheit arbeitet nicht	Überprüfen Sie, ob das Gerät eingeschaltet ist.
	Überprüfen Sie, ob ein Stromausfall vorliegt.
	Überprüfen Sie den Stecker des Geräts.
	Überprüfen Sie die Sicherung.
	Überprüfen Sie, ob die Spannung für das Gerät korrekt ist.
	Gibt es irgendein Problem mit der Steckdose? Stecken Sie zum Überprüfen den Stecker an einer Steckdose an, von der Sie sicher sind, dass sie funktioniert.
Die Temperatur im Gerät ist zu hoch	Überprüfen Sie, ob das Gerät überfüllt ist.
	Überprüfen Sie, ob die Temperatur korrekt eingestellt ist.
	Stellen Sie sicher, dass das Gerät keinem direkten Sonnenlicht ausgesetzt ist oder nahe bei einer Wärmequelle aufgestellt ist.
	Prüfen Sie, ob die Umgebungstemperatur innerhalb der Betriebsgrenzen des Geräts liegt.
	Werden die Türen des Geräts häufig geöffnet? Wenn die Tür geöffnet wird, dringt die Luftfeuchtigkeit der Raumluft in das Gerät ein, besonders wenn die relative Feuchte der Luft hoch ist. Je häufiger die Tür bei feuchten Bedingungen geöffnet wird, umso mehr Feuchtigkeit sammelt sich im Gerät an.
Die Temperatur im Gerät ist zu kalt	Korrigieren Sie die Temperatureinstellung auf einen passenden Wert.  Die niedrigste Temperatureinstellung sollte nur für das Schnellkühlen für maximal 2 Stunden verwendet werden, wenn eine große Menge von Lebensmitteln in den Kühlschrank gegeben wird. Wenn dies nicht befolgt wird, kann die Temperatur im Kühlschrank auf unter 0°C fallen, da der Kompressor im Dauerbetrieb läuft.
Die Innenflächen des Geräts sind nass	Verursacht durch Kondensation - Trocknen Sie die Innenflächen im Gerät.
Die Außenflächen des Geräts sind nass	Verursacht durch Kondensation - Trocknen Sie die Außenflächen des Geräts sorgfältig.
Unangenehme Gerüche	Prüfen Sie alle Lebensmittel und Getränke im Kühlschrank auf das Ablaufdatum und korrekte Verpackung. Bei Mängeln sollten sie sofort entfernt oder neu verpackt werden.  Prüfen Sie alle Fächer und die Lade auf verschüttete Flüssigkeiten. Entfernen Sie auch die Laden, um zu prüfen, ob sich verschüttete Flüssigkeit darunter befindet. Wenn verschüttete Getränke nicht rasch entfernt werden, können sich unangenehme Gerüche bilden.
	Überprüfen Sie, ob der Wasserablauf verstopft oder die Tropfasse auf der Rückseite des Geräts voll ist. Der Wasserablauf kann mit heißem Wasser gereinigt werden, allerdings müssen Sie sicherstellen, dass das Gerät ausgeschaltet und der Stecker abgezogen ist.  Fangen Sie das Reinigungswasser mit einem geeigneten Behälter auf.

# Fehlerbehebung

Problem	Lösung
Die Türen schließen nicht richtig	Stellen Sie sicher, dass keine Produkte die Türen behindern.
	Überprüfen Sie, ob alle Einlegeböden und Fächer korrekt eingesetzt sind.
	Überprüfen Sie die Türdichtung auf korrekten Sitz.
	Überprüfen Sie, ob das Gerät korrekt nivelliert steht.
Ungewöhnliche Geräusche	Überprüfen Sie, ob das Gerät stabil auf einer ebenen Fläche aufgestellt ist.
	Überprüfen Sie die Abstände zur Umgebung und stellen Sie sicher, dass das Gerät frei steht.
	<b>Gurgelnde Geräusche:</b> Das Geräusch entsteht, wenn das Kältemittel durch die Rohre des Kühlsystems strömt. Das ist normal.
	<b>Geräusch von fließendem Wasser:</b> Es handelt sich um ein normales Geräusch während dem automatischen Abtauprozess.
	<b>Lauter Betrieb (Kompressorgeräusch):</b> Das ist normal. Das Geräusch zeigt an, dass der Kompressor normal funktioniert. Wenn der Kompressor anläuft, kann er für eine kurze Zeit ein lauterer Geräusch abgeben.

---

# GARANTIE

## Garantiebedingungen / Kundendienst

Wir gratulieren Ihnen zum neuen Gerät und wünschen Ihnen viel Freude daran.

Sollten Sie dennoch einen Grund zur Reklamation erkennen, dann wenden Sie sich an unseren Kundendienst:

Midea Europe GmbH	Tel.: 06142-301 81 -0	Im Servicefall:
Eisenstrasse 9 c	Fax: 06142-301 81 -20	Tel.: 06142-301 81 - 25
65428 Rüsselsheim	E-Mail <a href="mailto:info@mideagermany.de">info@mideagermany.de</a>	Fax.: 06142-301 81 - 20
	Homepage: <a href="http://www.mideagermany.de">www.mideagermany.de</a>	Email: <a href="mailto:service-ww@mideagermany.de">service-ww@mideagermany.de</a>

Geben Sie im Fall einer Störung Ihre genaue Anschrift, Telefonnummer, Kaufvertragsnummer und Gerätetyp (vom Typenschild des Gerätes) an.

Eine genaue Fehlerbeschreibung erspart Ihnen und uns Zeit und Geld. Bei besonderen Fragen sprechen Sie bitte mit der Kundendienstzentrale.

### Bevor Sie den Kundendienst anfordern:

Kontrollieren Sie bitte, ob es sich nicht um einen Bedienungsfehler oder eine Ursache handelt, die mit der Funktion Ihres Gerätes nichts zu tun hat.

Bitte beachten Sie den Hinweis in der Bedienungsanleitung und prüfen Sie, ob:

- Der Netzstecker angeschlossen ist
- Der Netzstecker vielleicht beschädigt ist
- Das Thermostat nicht auf 0 steht
- Die Tür/en des Gerätes fest geschlossen ist/sind

### Garantiebedingungen für Elektro-Großgeräte

Dieses Gerät wurde nach den modernsten Methoden hergestellt und geprüft. Der Hersteller leistet unabhängig von der gesetzlichen Gewährleistungspflicht des Verkäufers/Händlers für die Dauer von 24 Monaten, geltend vom Tag des Kaufes, bei gewerblicher Nutzung 12 Monate, Garantie für einwandfreies Material und fehlerfreie Fertigung.

Der Garantieanspruch erlischt bei Eingreifen durch den Käufer oder Dritter. Schäden, die durch unsachgemäße Behandlung oder Bedienung, durch falschen Aufstellen oder Aufbewahrung, durch unsachgemäße/n Installation oder Anschluss, sowie durch höhere Gewalt oder sonstige äußere Einflüsse entstehen, fallen nicht unter die Garantieleistung.

Wir behalten uns vor, bei Reklamation die defekten Teile auszubessern, zu ersetzen oder das Gerät auszutauschen. Ausgetauschte Teile und Geräte gehen in unser Eigentum über.

Nur wenn durch Nachbesserung/en oder Umtausch des Gerätes die herstellereitig vorgesehene Nutzung endgültig nicht zu erreichen sein sollte, kann der Käufer aus Gewährleistung innerhalb von 6 Monaten, geltend ab Tag des Kaufes, eine Herabsetzung des Kaufpreises oder die Aufhebung des Kaufvertrages verlangen.

Schadenersatzansprüche, auch hinsichtlich von Folgeschäden, sind, soweit sie nicht auf Vorsatz oder grober Fahrlässigkeit beruhen, ausgeschlossen.

Bei unnötiger oder unberechtigter Beanspruchung des Kundendienstes, berechnen wir das für unsere Dienstleistungen übliche Zeit- und Wegeentgelt. Reklamationen sind unmittelbar nach Feststellung zu melden.

Der Garantieanspruch ist vom Käufer, durch Vorlage der Kaufquittung, nachzuweisen. Diese Garantiezusage ist gültig innerhalb der Bundesrepublik Deutschland.

60x20mm



16131000AXXXX

20±3mm  
左右居中

**Importiert von:**  
**Midea Europe GmbH**  
**Eisenstraße 9c**  
**65428 Rüsselsheim**  
**Deutschland**