

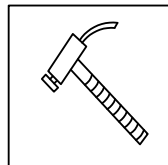

Gebrauchsanleitung vom LED-Badezimmerspiegel

Montagewerkzeug(Siehe folgende Bilder)

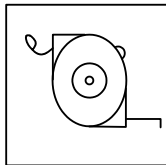
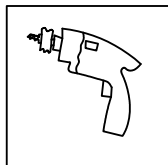
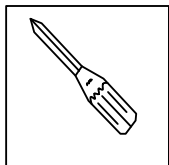
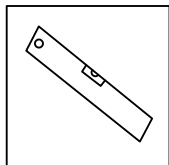

Wasserwaage

Schraubenzieher

Schlagbohrer

Maßband

Hammer

Montagehinweisen:

- 1.Man prüft, ob das Mauerwerk eine Massivwand ist. Mit dem Massband wird der der Abstand zwischen den zwei Kürbisflaschenlöchern vom Spiegelrahmen gemesst.(a. oder b. im Bild 2)
- 2.Mit dem Massband wird der Zentrumabstand zwischen Kürbisflaschenlöchern auf der Wand gemesst(Bild 2) und mit dem Bleistift auf der Wand makiert.
- 3.Mit dem geeigneten Bohrkopf und dem entsprechenden Schlagbohrer werden zwei Löcher auf den makierten Positionen gebohrt. Wenn die Oberfläche vom Mauerwerk auf Fliesen ist, wird der spezielle Porzellanbohrer nötig verwendet.
- 4.Mit dem Hammer wird der Dehngummiverschluss in der Zubehörtasche ins Loch an der Wand geschlagen und dann mit dem Schrauber wird die Schraube geschraubt.(Im Draussen 8- 12mm)
- 5.Der Stromkreis wird ausgeschaltet. Mit dem Klemmepult werden die Produktdreilader im Draussen und die reservierten Dreilader an der Wand verbunden(siehe Bild 3).
- 6.Das Produkt hängt durch zwei Kürbisflaschenlöcher auf die Schraube an der Wand zur Befestigung des Produkt.
- 7.Schließlich wird der Stromkreis eingeschaltet und der Touchchalter (Bild 1) auf der Linse wird mit einem Finger berührt, um das Produk zu testen.

Bild. 1

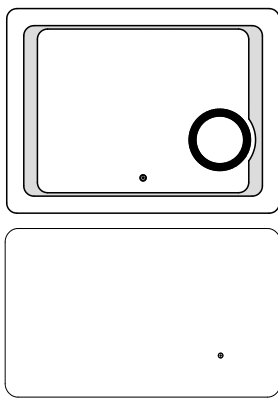

Touchschalter



Bild. 2



Bild. 3

Verdrahtungsplan vom Einlagung

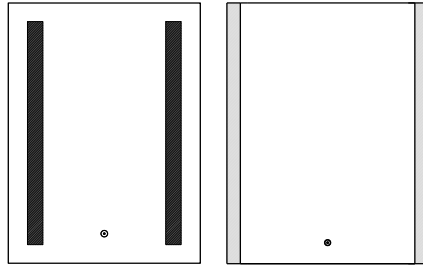
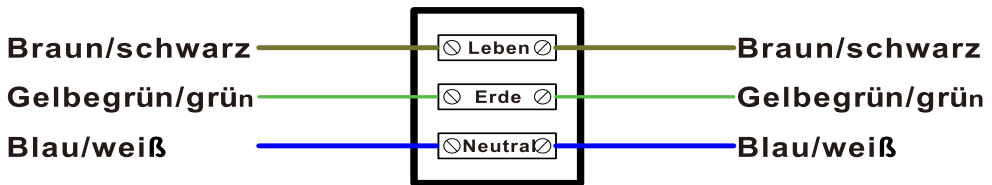

Achtung: Damit die normale Anwendung vom Produkt garantiert wird, wünscht man, dass die Einrichtung vom Kabel bei der Montagestelle nach IEE durchgeführt werden muss. Dieses Produkt ist nur geeignet für Montage der Massivwand usw. im Raum. Die Montage muss durch fachliche Eletechniker durchgeführt werden. Die falsche Montage wird zur Beschädigung vom Produkt oder zur Personalsicherheit führen.

Schalterplan

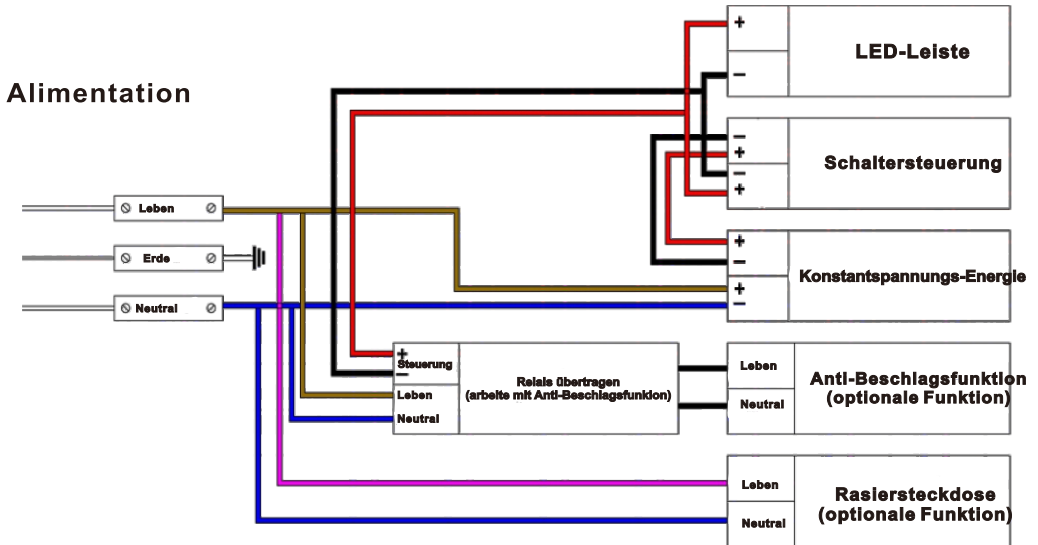

Hinweisen:

1. Beim Produktlauf dürfen harte Sachen und scharfe Materialien direkt die Spiegeloberfläche schlagen. Das führt zum Erdschluss und sogar zum Unfall der Personalsicherheit.
2. Beim Gewitterregen muss der Stromteil abgeschaltet. Sonst kann der Blitz zur Beschädigung vom Elektrogerät des Produkts.
3. Beim normalen Lauf vom Produkt darf man Stromsteckdose zum Arbeitsstop des Produkts nicht gezwungen ausziehen. Sonst kann es zur Beschädigung vom Elektrogerät des Produkts.
4. Wenn man das Produkt längere Zeit nicht benutzt, wird der Stormstecker ausgezogen.

Installation tools(as shown below)

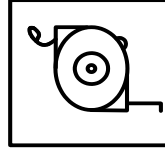
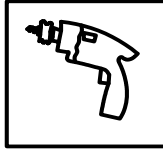
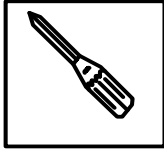
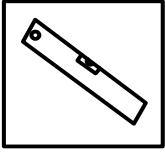

Leveling instrument

Screwdriver

Churning drill

Flexible rule

Hammer

Installation instruction:

1. Make certain the wall is solid, and use the flexible rule to measure the centre distance between two hardy holes on the mirror frame(in Fig.2).
2. Use the flexible rule to measure the centre distance between two hardy holes on the wall(in Fig.2), and mark them out with a pencil.
3. Choose the churning drill with an appropriate drill bit to make two holes at the marked places, and use a special ceramic drill if the wall surface is made of ceramic tiles.
4. Use the hammer to strike the expansion rubber plug in accessory bag into the holes on the wall, and then use the screwdriver to tighten the screws into the holes(exposure for 8-12mm).
5. Switch off the power, and then use a terminal block to connect the three-core exposed wires with those reserved on the wall(see details in Fig.3)
6. Hang the product on the screw crossing two hardy holes to fix it.
7. Finally, switch on the power, then press the "Touch switch" (Fig.1) with a finger to test the products.

Bild. 1

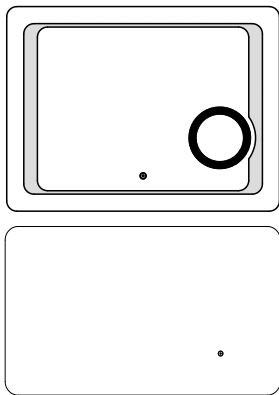

Touchschalter



Bild. 2



Bild. 3

Wiring diagram for input terminal

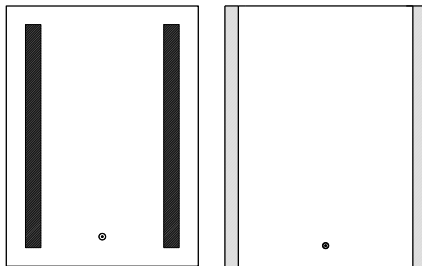

Notes: to ensure the normal use of products. It is required to set out wires as per the regulations of IEE at the installation places. The products are only applicable to being installed on the indoor solid wall, etc. The installation must be executed by a professional electrician, and wrong installation may lead to product damage and personal injury.

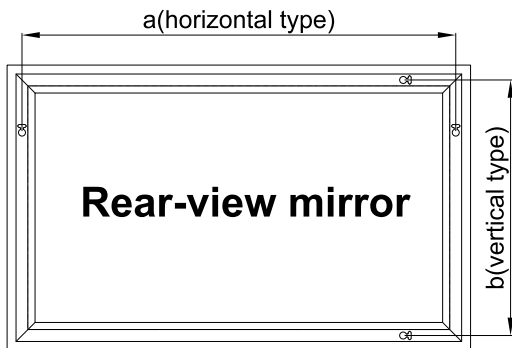
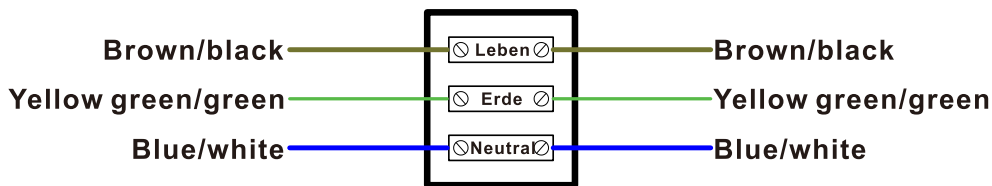
Schematic diagram

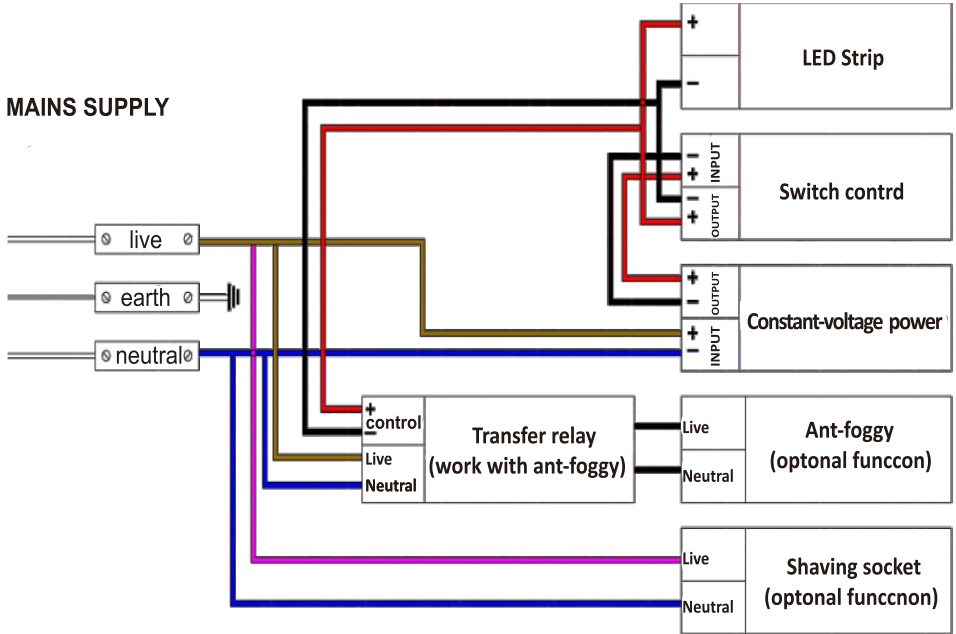

Warm tips:

1. During operation, never put hard and sharp materials directly against the mirror surface, or otherwise, it may result in current leakage and even personal injury accident.
2. Never forget to turn off the power switch in storm days, or otherwise, lighting may damage electric elements of the product.
3. During normal operation, never forcibly pull out the power plug to stop the product, or otherwise, electric elements of the product may be damaged.
4. Please pull out the power plug if the product is not used for a long time.

Outils d'installation (indiqués comme ci-dessous)

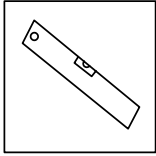

Appareil de niveau

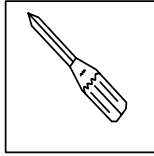

Tournevis

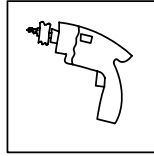

Perceuse à percussion

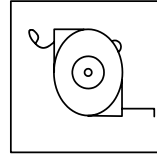

Mètre ruban

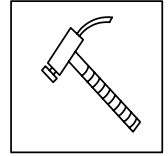

Marteau

Instruction d'installation :

1. Vérifiez si le mur est solide et utilisez le mètre ruban pour mesurer l'entraxe entre les deux trous durs sur le cadre du miroir (« a » et « b » dans la Fig.2).
2. Utilisez le mètre ruban pour mesurer l'entraxe entre les deux trous durs sur le mur (« a » et « b » dans la Fig.2) et marquez-les avec un crayon.
3. Choisissez la perceuse à percussion avec une mèche appropriée et percez deux trous dans le mur aux endroits marqués ; ou utilisez une mèche céramique spéciale si le mur est carrelé.
4. Utilisez ensuite le marteau pour frapper le bouchon d'expansion en caoutchouc (qui se trouve dans le sac d'accessoires) dans les trous sur le mur et utilisez ensuite le tournevis pour y serrer les vis (exposition pour 8-12mm).
5. Coupez l'alimentation électrique et connectez les fils dénudés à trois conducteurs aux fils réservés sur le mur à l'aide d'un bornier (voir les détails dans la Fig.3).
6. Accrochez le produit aux vis sur le mur par les deux trous durs.
7. Enfin, mettez le produit sous tension et appuyez sur le bouton « ① » pour tester le produit.

Bild. 1

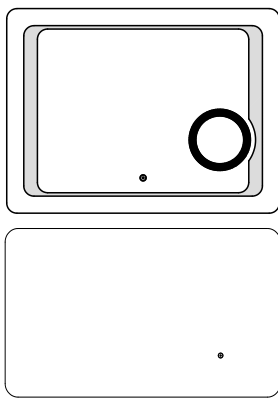

Touchschalter



Bild. 2



Bild. 3 Schéma de câblage des bornes d'entrée

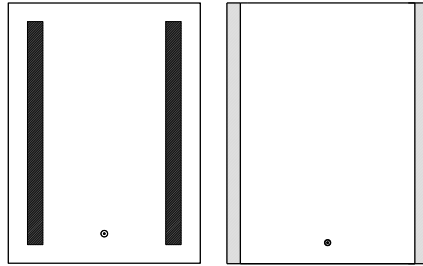
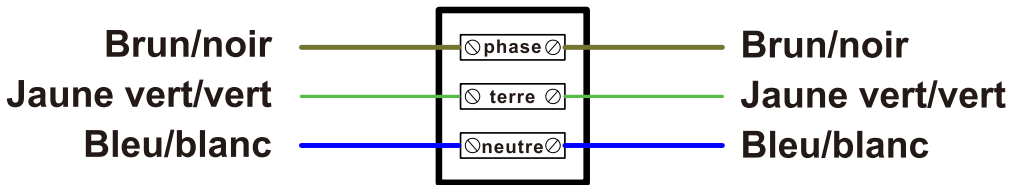

LUMINAIRE

ALIMENTATION ÉLECTRIQUE

Remarques : pour une utilisation normale du produit, il est nécessaire que le câblage sur les lieux d'installation soit conforme aux réglementations de l'IEEE. Ce produit ne peut être installé que sur un mur intérieur solide, etc. L'installation doit être effectuée par un électricien professionnel, sinon une installation incorrecte peut endommager le produit et provoquer des blessures.

Diagramme schématique

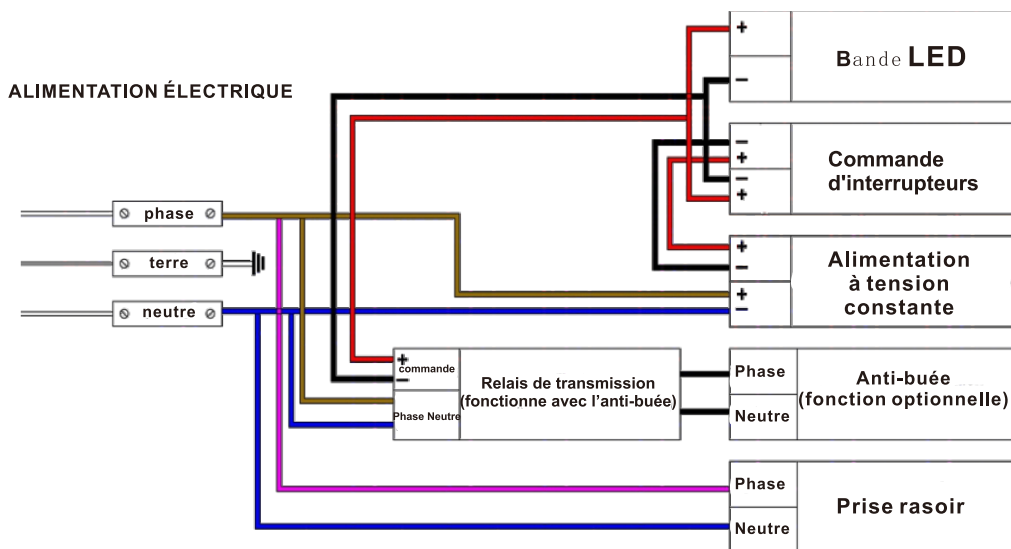

Conseils d'utilisation

1. Lors de l'utilisation, évitez de mettre les objets pointus et durs directement contre la surface du miroir, par crainte de fuites de l'électricité et voire de dommages corporels.
2. Coupez l'alimentation électrique du produit en cas d'orage afin que les composants électriques du produit ne soient pas endommagés.
3. Lors du bon fonctionnement du produit, ne le débranchez pas pour l'arrêter ; sinon, les composants électriques du produit seraient endommagés.
4. Lorsque vous n'utilisez pas le produit pendant une longue période, coupez son alimentation électrique.

Herramientas de instalación (como mostrados abajo)

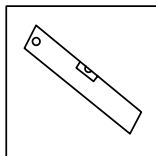

Instrumento de nivelación

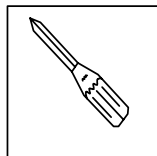

Destornillador

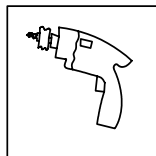

Taladro revolvedor

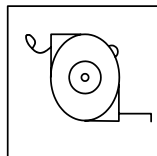

Cinta métrica

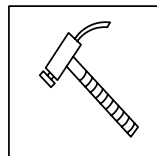

Martillo

Instrucciones de instalación:

1. Asegúrese de que la pared es sólida y utilice la cinta métrica para medir la distancia central entre dos agujeros rígidos en el marco del espejo ("a" y "b" en la Fig.2).
2. Utilice la cinta métrica para medir la distancia central entre dos agujeros rígidos en la pared ("a" y "b" en la Fig.2), y márquelos con un lápiz.
3. Elija el taladro agitador con una broca adecuada para hacer dos agujeros en los lugares marcados y utilice un taladro especial para cerámica si la superficie de la pared es de azulejos de cerámica.
4. Utilice el martillo para golpear el tapón de goma de expansión en la bolsa de accesorios en los agujeros en la pared y luego utilice el destornillador para apretar los tornillos en los agujeros (exposición para 8-12mm).
5. Desconecte la alimentación y, a continuación, utilice un bloque de terminales para conectar los cables expuestos de tres núcleos con los reservados en la pared (véanse los detalles en la Fig.3)
6. Cuelgue el producto en el tornillo cruzando dos agujeros resistentes para fijarlo.
7. Conecte la alimentación y pulse el botón "①" (Fig.1) para probar los productos.

Bild. 1

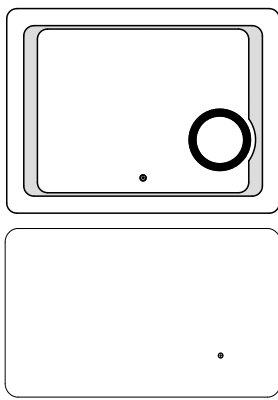

Touchschalter



Bild. 2



Bild. 3 Diagrama del terminal de entrada

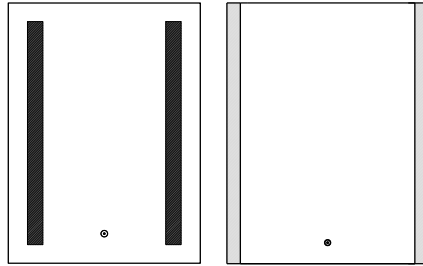

LUMINAIRE

SUMINISTRO DE RED

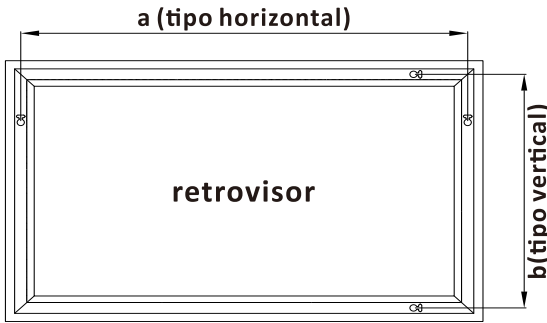
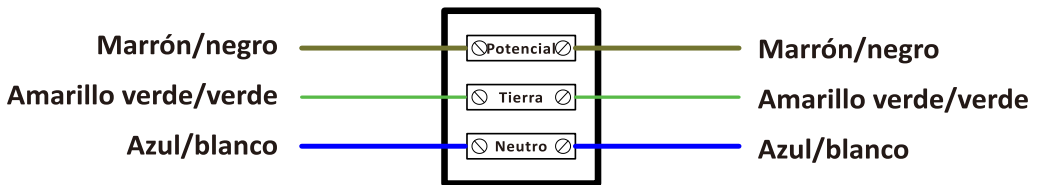
Notas: para garantizar el uso normal de los productos, es necesario colocar los cables en los lugares de instalación de acuerdo con las normas de la IEC. Los productos sólo pueden instalarse en paredes interiores sólidas, etc. La instalación debe ser realizada por un electricista profesional, y una instalación incorrecta puede provocar daños en el producto y lesiones personales.

Diagrama Esquemático

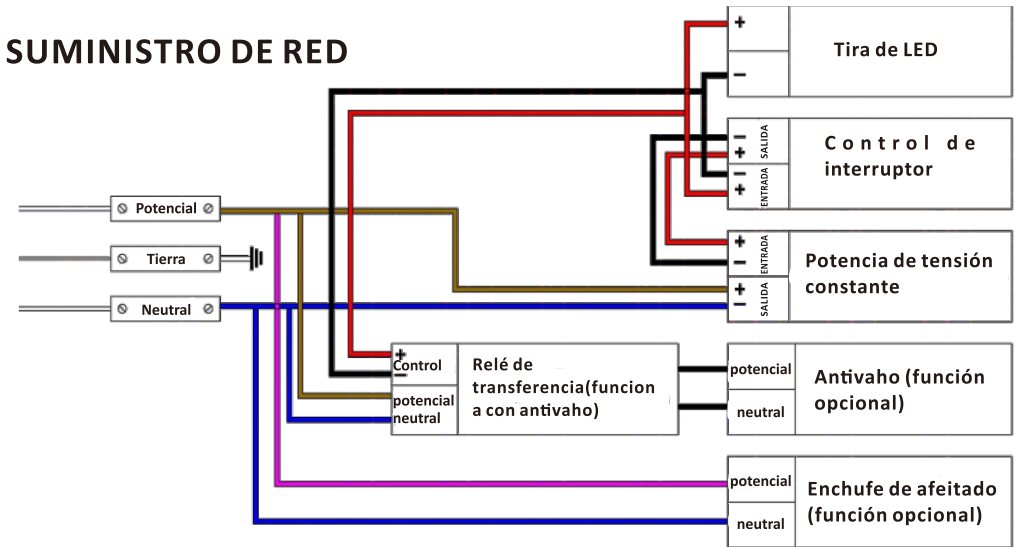

Consejos:

1. Durante el funcionamiento, no coloque nunca materiales duros y afilados directamente contra la superficie del espejo, ya que de lo contrario podrían producirse fugas de corriente e incluso lesiones personales.
2. Nunca olvide apagar el interruptor en días de tormenta, o de lo contrario, la iluminación puede dañar los elementos eléctricos del producto.
3. Durante el funcionamiento normal nunca tire por la fuerza el enchufe de alimentación para detener el producto o de lo contrario los elementos eléctricos del producto pueden ser dañado.
4. Desenchufe el aparato si no lo va a utilizar durante mucho tiempo.

Strumento di montaggio (vedere le immagini seguenti)

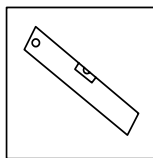

Livella a bolla d'aria

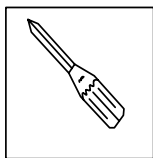

Cacciavite

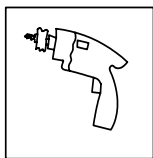

Trapano a percussione

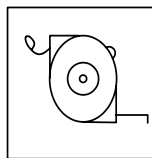

Nastro di
misurazione

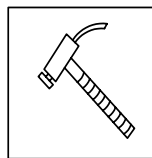

Hammer

Istruzioni per l'installazione:

1. Assicurarsi che la parete sia solida e utilizzare il regolo flessibile per misurare l'interasse tra due fori rigidi sulla cornice dello specchio (a e b nella Fig. 2).
2. Misurare con il metro flessibile l'interasse tra due fori rigidi sulla parete (a e b nella Fig. 2) e tracciarli con una matita.
3. Scegliere il trapano a colonna con una punta appropriata per praticare due fori nei punti segnati e utilizzare un trapano speciale per ceramica se la superficie della parete è costituita da piastrelle di ceramica.
4. Usare il martello per colpire il tassello di gomma a espansione contenuto nella busta degli accessori nei fori sulla parete e poi usare il cacciavite per stringere le viti nei fori (esposizione per 8-12 mm).
5. Disattivare l'interruttore e quindi utilizzare una morsettiera per collegare i fili scoperti a tre conduttori con quelli riservati alla parete (vedere i dettagli nella Fig. 3).
6. Appendere il prodotto alla vite che attraversa due fori resistenti per fissarlo.
7. Infine, accendere l'apparecchio e premere il "Touchswitch" (Fig. 1) con un dito per testare i prodotti.

Bild. 1

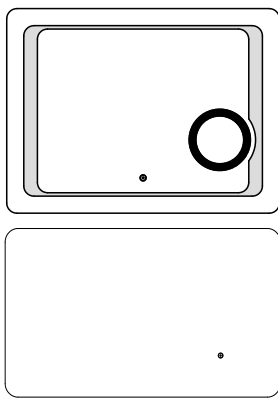

Touchschalter



Bild. 2



Bild. 3 Schema elettrico dell'inserto

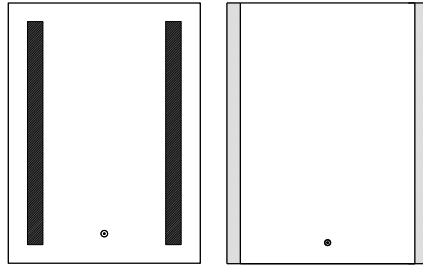
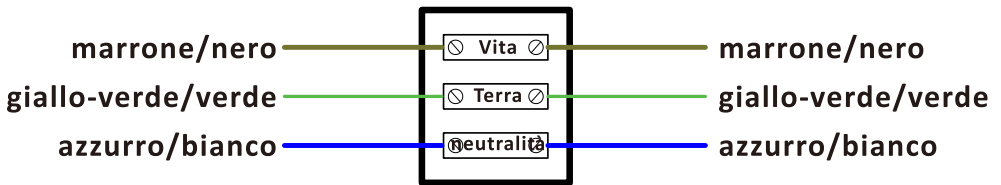

LUMINAIRE

NETZVERSORGUNG

Note: per garantire il normale utilizzo dei prodotti, è necessario predisporre i cavi in base alle normative IEE nei luoghi di installazione. I prodotti possono essere installati solo su pareti solide interne, ecc. L'installazione deve essere eseguita da un elettricista professionista; un'installazione errata può causare danni al prodotto e lesioni personali.

Schema elettrico

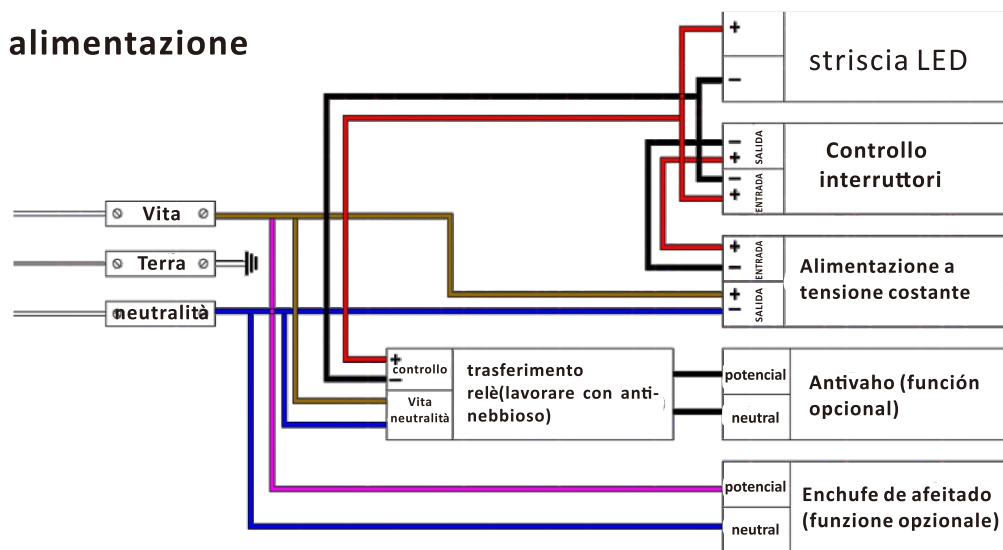

Consigli utili:

1. Durante il funzionamento non mettere mai materiali duri e taglienti direttamente contro la superficie dello specchio, altrimenti si potrebbero causare perdite di corrente e persino incidenti con lesioni personali.
2. Non dimenticare mai di spegnere l'interruttore di alimentazione nei giorni di tempesta, altrimenti l'illuminazione potrebbe danneggiare gli elementi elettrici del prodotto.
3. Durante il normale funzionamento non estrarre mai con la forza la spina di alimentazione per arrestare il prodotto, altrimenti gli elementi elettrici del prodotto potrebbero essere danneggiati.
4. Se il prodotto non viene utilizzato per lungo tempo, estrarre l'interruttore.