

MAXOAK®



BLUETTI

500Wh Portable Power Station
User Manual

Forehead

Please note the below comments while reading the instruction manual



- Due to product improvements, partial changes in appearance and specifications may be made without prior notice.
- This manual cannot be copied or reproduced without the use of the individual.
- If the product requires maintenance, please contact the local designated system installation and maintenance personnel.

Disclaimer

- The company shall not be liable for any damage caused by force majeure such as fire, typhoon, flood, earthquake or customer's intentional negligence, misuse or use under other abnormal conditions.
- Defect caused by the non-standard connectors is not compensable.
- The company does not assume any responsibility for damage caused by not operating the product in accordance with the instructions in the operating instructions.
- This product is not suitable neither for atomic energy equipment, aerospace equipment, transportation equipment, medical equipment, etc. which are related with personal safety or equipment relies heavily on uninterrupted electricity must be guaranteed. It is assumed that the product is used on the above equipment or machine, the company is not liable for any personal accidents, fire accidents, or malfunctions caused by the malfunction of the product.

Safe Operating Guidelines



Please be sure to observe the following for safe use

 DANGER	The situation in which people die or are seriously injured to a large extent due to improper operation
 WARNING	The possibility of death or serious injury due to incorrect operation)
 ATTENTION	Human or properties damage may occur due to incorrect operation





Serious Injury: refers to blindness, injury, electric shock, fracture, poisoning and other sequelae, and to be hospitalized or regularly need to go to the hospital for treatment.









Injuries: refer to injuries, burns, electric shocks that do not require hospitalization or go to the hospital regularly for a long time.

Properties Damage: refers to damage to houses, household property and livestock, pets.









	It indicates that attention should be paid to fire, rupture and high temperature when operating the product. Specific attention is described in the figure.
	This means that this behavior is prohibited when operating a product. Specific prohibited content is described in the icons or text in or near the icons.
	Represents the mandatory operation of the product in accordance with the instructions. Specific mandatory content is described in graphics or text in or near the figure number.



- In order to use the product safely, a clear note label was pasted. Please use it with the contents and labels of this manual.
- Please do not make the labels sticking on this product dirty or fall off.

 DANGER	
	Please do not disassemble, repair or transform, which may cause electric shock, heat, fire and other dangers.
	Do not put the product near the fire source or put it into the fire or heat, which will cause fire or burns and other dangers.
	This product can not be charged and used in dew, bathhouse, rain and other places; do not use water to clean the product, it will cause electric shock, heat, fire and other dangers.
	Do not touch this product or connector plug when your hands are wet. It may cause electric shock hazard.









	Do not use metal to contact AC output interface. It may cause electric shock, fever, fire and other dangers.
	Do not wipe the liquid inside the eye. After washing with clean water, please see a doctor immediately. It may cause the risk of blindness.
	Please do not use it as general waste disposal. Electricity shock, heat and fire may occur in the garbage collection truck or in the garbage collection truck.
	Do not use AC connections other than those specified. It may cause electric shock, fever, fire and so on.
	Please confirm the rated specifications of the connection interface or the connecting machine, and do not exceed the specifications. It may cause electric shock, fever, fire and so on.
	Please do not have a strong impact on the product such as a drop or a hammer strike. It may cause electric shock, heat, fire or damage to the unit.
	Do not place, store, and use in places that are prone to falling or dropping (such as high shelves). It may cause electric shock, heat, fire or damage to the unit.
	Do not move the product while it is charging or in use. Due to vibration and shock during movement may cause heat or fire or electric shock or damage to the unit.

 **Warning**

	Please keep the place clean for use and storage. Powder or small metal contact terminal may cause short circuit, accidents such as smoke or fire.
	Be sure to check before use. In case of any abnormality such as breakage, crack, leakage, fever and AC line breakage, please stop using the product immediately.
	When AC wire is damaged, please pay attention to operation. Do not move the AC wire. Do not unplug the AC wire from the input port. Keep the AC wire away from the heat source. Do not trample or pull the AC wire, etc that would lead to AC wire damage. These are the causes of AC wire damage, heat, fire, electric shock.
	Do not let children use this product. Or it may cause accidents or injuries.
	Do not use if the interface cannot be fully plugged in due to loose or deformed interface, otherwise which may cause electric shock, heat and fire.
	Please do not use it on the beach or in dusty places. Or it may cause smoke, fire.
	Please do not use and keep in the car, trunk, loading table or high temperature place under direct sunlight. Otherwise, it may cause product failure obstacles or deterioration or cause fever.
	When the liquid inside the product sticks to the skin or clothes, please wash it with water immediately. Otherwise may cause the skin injury and so on.

	Remove the AC cable from the socket when lightning strikes during charging. When it thunders, a large current from the socket may be generated into a fever, fire, fire and other accidents.
	Please charge in the specified voltage range (AC 100-240v). Otherwise, it may cause heating, fire, fire and other accidents.
	Please do not put the product in reverse or sideways when using and storing. Otherwise may cause leakage, heat, fire, fire and other accidents.

 **Note**

	Please stop using the product immediately when there is any abnormality such as rusting, peculiar smell, fever, etc.
	The transportation of the product shall conform to the provisions of laws and regulations of dangerous goods. The built-in lithium ion battery capacity is more than the United Nations regulations (100Wh), therefore, the product must be packed, labeled and declared in accordance with IATA(international air transport association) regulations when transported by air or ship. Please consult with the shipping company for details.
	When transporting the product with a car, etc., please fix the product so that it cannot be moved. Otherwise it May cause damage to the product, resulting in electric shock, heat, fire, etc.
	Do not allow this product and the AC cable to get wet with water or other liquids. It may cause short circuit, heat, fire, etc.
	Please charge, use and storage this product under 0-40°C , otherwise may cause poor performance or heat up.
	In case of accidental fall and impact, the body may be damaged due to electric shock, heat, fire, etc., please stop using it immediately. To prevent accidents, please contact the local designated system installation and maintenance personnel immediately.
	Please carefully read the operating instructions of the electrical products to be connected. Failure to operate the electrical products may result in accidents or injuries.
	Before connecting electrical products, please make sure that the electrical products are stopped (power off), and sudden start of electrical products may cause accidents or injuries.
	Be sure to turn off the main power button during storage to prevent unnecessary discharge of the battery and prevent electric shock.

Please read this manual before use and follow its guidance. Keep this manual for future reference

1. Packed Items

Before opening the package, please check whether the package is damaged or not, after opening the package, please check whether the product appearance is damaged or lack of accessories.

No.	Item	Quantity
1	Portable Power Station	1
2	AC adaptor (including AC charging cable)	1
3	Cigarette lighter cable(cigarette port to DC7909 connector male)	1
4	MC4 cable (MC4 connctor to DC 7909 connector male)	1
5	USB Type-C cable	1
6	Carry bag	1
7	User manual	1
8	Warranty card	1
9	Certificate of QC PASS	1

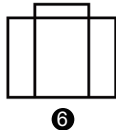
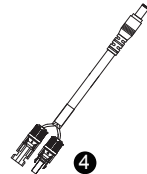
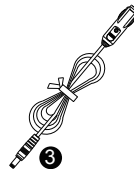
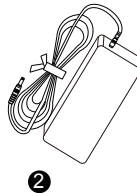
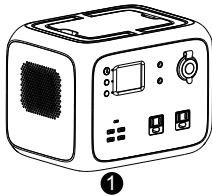

⚠ Note: picture is only for reference, pls take the product as the standard.

2. Function Introduction

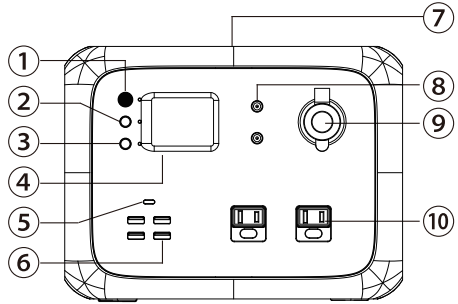
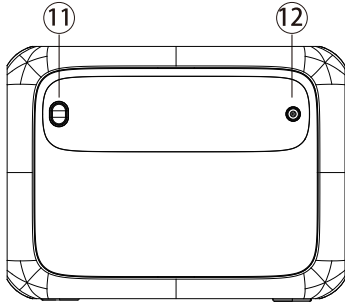

- 1. Main power button
- 2. DC power button
- 3. AC power button
- 4. LCD screen
- 5. Type-C PD output port
- 6. USB output port

- 7. Wireless discharging plate
- 8. DC 12V 5521 output port
- 9. DC12V car ignitor output port
- 10. AC output port
- 11. LED light button
- 12. Charging port

LCD Screen

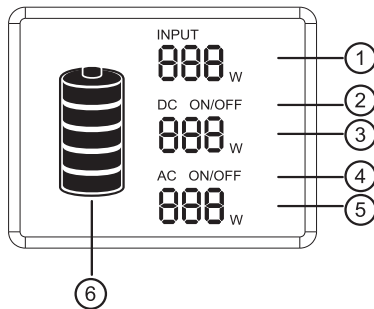

- 1. Charging power
- 2. DC ON/OFF
- 3. DC output power

- 4. AC ON/OFF
- 5. AC output power
- 6. Battery capacity indicator

LCD Battery Display:

The LCD Battery Display indicates the charge level. There are 5 segments of the battery, approximating 20%~40%~60%~80%~100% of capacity. During using, segments will disappear from the display, indicating the remaining capacity. When charging it, you will notice a battery segment blinking with 1 second interval. This indicates the current

charge status and the number under INPUT shows the real-time charging power. Once it is fully charged, all battery segments will be lit and remain solid.

⚠ **Note:** If the product malfunctions, error codes would be displayed on screen.

3. Charging Instructions

⚠ **Note:** Please charge the product to 100% before using.

When charging the product, the battery capacity display icon on LCD screen will be on dynamic status, after the battery is charged fully, the display icon will on static status.

How to charge this product

•Solar Panel charge the product

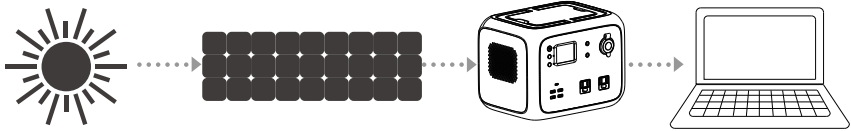

(1) Choose suitable solar panel (DC14~40V/120W)

(2) Put the solar panel under strong sunshine, face to the sun positively.

(3) Take the part MC4 cable, connect the solar panel and the product.

(4) When the product is charged fully by the Solar, it will stop charging automatically. Please take out the charging cable, and turn off the product.

⚠ **Note:** Please make sure the cable connecting is correct and stable, or will cause the connector in high temperature status or sparking.

⚠ **Note:** Please charge the product under 0~40°C temperature environment.

⚠ **Note:** During the charging, it is normal situation if the product is getting a little bit hot.

⚠ **Note:** The charging time is different when light intensity is different.

⚠ **Note:** Make sure that the positive and negative poles of solar panels are connected correctly. Refer to the following connection chart.

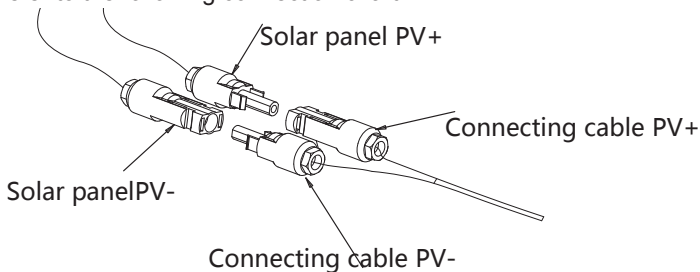

•AC charger charge the product

⚠ **Note:** Always use the standard AC charger that comes with the product.

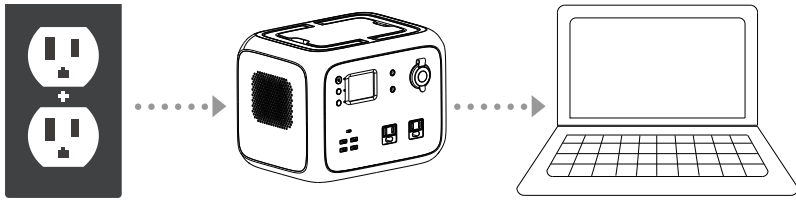

- (1) Connect the product and socket with the AC charger in the package.
- (2) please unplug the charger when charging completed.(it takes about 6-7hrs to fully recharge the product if using 90W AC adapter charger)

⚠ **Note:** It is normal for this product to get hot during charging.

⚠ **Note:** Make sure that the wiring is in good contact, otherwise the contact terminals may melt or ignite at high temperatures.

●Car charger charge the product

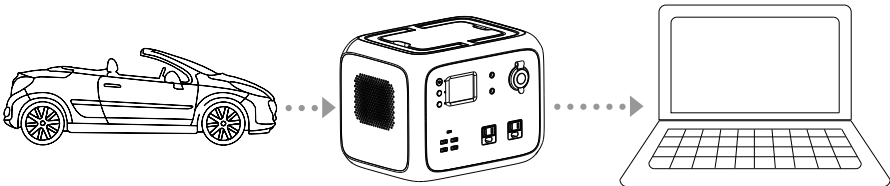

- (1) Connect the product and the cigarette lighter socket with the cigarette lighter cable in package
- (2) Charge the product after starting the car.

⚠ **Note:** Make sure that the wiring is in good contact, otherwise the contact terminals may melt or ignite at high temperatures.

⚠ **Note:** If the car battery is 12V, the product cannot be fully charged. If the car battery is 24V, the product can be fully charged.

4. Discharge instructions

●Buttons operation

(1) Main power button

Power on: Short press the main power button, the power indicator lights, and the LCD screen lights up.

Power off: Press and hold the main power button over 2 seconds, the indicator will be off and the LCD screen will be off.

(2) DC power button

DC power on : Press and hold the DC button over 2 seconds, the DC indicator will light, and the LCD will display “DC ON”.

DC power off: Press and hold the DC button for over 2 seconds, the DC indicator will be off, and the LCD will display “AC OFF”.

(3) AC power button

DC power on: Press and hold the AC button for over 2 seconds, the AC indicator will

light, and the LCD will display “AC ON”.

DC power off : Press and hold the AC button for over 2 seconds, the AC indicator will be off, and the LCD will display “AC OFF”.

⚠ **Note:** Turn off these buttons to save power when no using.

⚠ **Note:** The LCD background light will automatically go off after no operation for a period of time, and will be on again when short pressing any button.

⚠ **Note:** If the DC/AC button is turned off and there is no other operation, it will shut down automatically after 10 minutes to save power.

●Connectible devices

USB output port: smartphone, MP3 player, digital camera, electronic reader, tablet computer, etc.

Type-C PD output port: smart phones, tablets, etc.

DC 12V 5521 output port: mainly used for LED light bulb lighting.

DC12V Cigarette Lighter output port: Vehicle Refrigerator and Other 12V equipment.

AC output port: notebook computer, camera, display devices and other AC power supply working equipment.

⚠ **Note:** DC output is suitable for most products in the market. Some products with instantaneous high current may trigger over-current protection.

⚠ **Note:** Please make sure that the connected electrical products can work properly before using this product.

⚠ **Note:** AC output uses electrical products with power below 300W.

⚠ **Note:** According to different electrical products, rated power below 300W may not be used (air conditioning, motor and other equipment requiring instantaneous high current).

⚠ **Note:** The output will stop automatically after overload protection.

⚠ **Note:** If the output stops repeatedly, please stop using it immediately. Only by eliminating the problem can it be used. Please contact the local designated system installation and maintenance personnel.

⚠ **Note:** Noise may occur in the broadcast or video player or TV and etc which are connected to this product.

•Estimation of backup time

25smartphones 2 hours 10Watt load	20W LED lamp 25 hours 20Watt load	75W LCD TV 6.6 hours 75Watt load
80W electric tool 6 hours 80Watt load	90W refrigerator 5.5 hours 90W load	200W electric stewing pot 2.5 hours. 200Watt load

$$500Wh \div \boxed{\text{load power consumption(W)}} = \boxed{\text{h(approx.)}}$$

⚠ **Note:** The above data are for reference only. The backup time varies with the power of different loads.

5. Storage and maintenance

1. Full charge the machine before storage.
2. Switch off all power buttons.
3. If there is any dirt, soak and wring out the cloth to wipe it clean.
4. Please do not use gasoline, volatile oil, thinner, kerosene, etc. which have the function of dissolving the resin.
5. Keep it in dry and less dusty place. Temperature within 0 - 40°C , avoid direct sunlight.
6. Please full charge the product at least once every six months.

⚠ **Note:** Please do not keep it in the car, trunk, loading platform or other hot place under direct sunlight. It may cause the product failure, degradation or thermal problem.

6. Technical specification

Output			
AC output	Rated voltage	100-120Vac	220-240Vac
	Rated power	300 W	
	Peak power	450W	
	Overload capability	300W≤load<450W@120S; 450W≤load@1s;	
	Frequency	50/60Hz(adjustable)	
DC12V output (cigarette lighter)	Rated voltage	9.6-12.6Vdc ①	
	Rated current	10A	
DC12V output (5521)	Rated voltage	9.6-12.6Vdc ②	
	Rated current	3A	
USB output	QC	BC1.2,Apple,Samsung	
	Rated voltage	5V	
	Rated current	3A	
Type-C output	QC	PD2.0 (45W)	
	Rated output	5V3A, 9V3A ,12V3A ,15V3A , 20V2.25A	
Wireless charge	Qi 1.2.4	Most devices	
	Output power	5W/7.5W/10W	
LED lighting	While the power button is on, press the LED light button in turn, the order of LED light will be: full brightness--half brightness—SOS--turn off		
Input ③			
Input voltage		14-40 Vdc	
Input power		120W MAX	
Battery			
Rated capacity		500Wh	
Rated voltage		11.1 Vdc	
Battery cell type		Li-ion	
Voltage range		9.6-12.6Vdc	
General			
Protection level		IP21	
Working environment condition	Relative humidity: 10%-90%		
	Temperature: 0-40°C		
Size		259.5*191*196mm	
Net weight		6.2 kgs	

⚠ **Note:**

- ①② it may cause input low-voltage protection of some equipment if the voltage is low.
 ③ Solar panel charge type: MPPT

7. Trouble shooting

If the product cannot charge or power other devices, please check according to following steps:

1. Make sure the power button is turned on.
2. Make sure the AC and DC power buttons are on, viz. the LED on the right of the button is green
3. Check the battery capacity, if it's lower than 10%, please recharge the product as soon as possible.
4. Make sure the load power connected didn't exceed the limit power of this product, each port has a limit for the power connected

If you can't clear the trouble after above steps, please contact our after sale service center.

Error code	Cause	Protection Condition	Recovery condition
E01	Over Temperature Protection	Heat sink Temp \geq 75°C	Auto Recover when the temp \leq 70°C
E02	Low temperature protection	<-8°C	> -2°C ,self-recovery
E04	Battery Over temperature	>68°C	<58°C ,self-recovery
E05	Battery low temperature	< -8°C	>-2 °C ,self-recovery
E06	Battery charge over temperature	>48°C	<38°C ,self-recovery
E07	Battery charge low temperature	<0°C	>5°C ,self-recovery
E09	Total voltage too low	<9.6V	>10.5°C recover charging.
E18	PV input over voltage	>45V	<40V self-recovery
E25	DC 12V output over voltage	Battery voltage >13V	Recover by pressing button
E26	DC12V-1output over loaded	Load power >140W	Recover by pressing button
E27	DC12V-1 output over current	output current >11A or short-circuit	Recover by pressing button
E28	DC12V-1 input over current	Current >-1A	Recover by pressing button
E29	DC12V-2 output over loaded	Load power >75W	Recover by pressing button
E30	DC12V-2 output over current	Output current > 6A or short-circuit	Recover by pressing button

E31	DC12V-2 input over current	Current >-1A	Recover by pressing button
E34	System overloaded, DC output stop	Total power>420W at 3mins	Recover by pressing button
E36	Inverter output overloaed	Power>300W at 2mins or power >450W	Recover by pressing button
E37	Inverter output overcurrent	AC output short-circuit	Recover by pressing button
E38	System overloaded, AC output stop	Total power>420W at 3mins	Recover by pressing button

⚠ **Note:** the battery core protection level is high, low temperature protection is priority error code E05.

8. Frequently Asked Questions and Answers(FAQ)

●How to check the state of charge?

The battery icon display on the LCD display shows the battery level and charge status.

●How to use the product to charge other electronic devices?

(1) Check the user manual or search for such information online to learn about the charging parameters of the electronic devices.

(2) Check the power of each output port. For example, the maximum rated output power of the AC output port is 300W, This means that if the power of the connected electronic device exceeds 300W for a long time, the inverter will turn off the output.

●What is the depth of discharge (DOD)?

To prolong the battery life, the product has a DOD setting to 90%, which means that only 90% of the battery capacity can be discharged, and retain 10% to avoid damage to the battery due to excessive discharge.

●Can it charge and discharge simultaneously?

Yes, but it is not recommended to charge and discharge at the same time in order to protect the battery life.

●Can it be charged by using 2 solar panels in series?

Yes, just make sure the total open circuit voltage (VOC) of the solar panels are less than 40V, Otherwise it may trigger the charging overvoltage protection or cause damage.

●How to extend the using time of CPAP ?

Recommend to turn off its humidifier, heater, and set a lower pressure.

●50Hz/60Hz frequency switching (factory setting: 60 Hz).

Step 1: Press the power button to turn the product on, then press the DC and AC button at the same time. The LCD will illuminate and display the current frequency (50Hz or 60Hz). Release the button and continue to the next step.

Step 2: Press and hold the DC button or AC button to select 50Hz and 60Hz. The

frequency displayed on the LCD will change accordingly.

Step 3: After selecting the desired frequency, press the DC button and AC button at the same time to complete the setting. Step 1 can be repeated to check the current frequency.

•Can the AC output carry a refrigerator or air conditioner?

Workable for low power, and over 100W is not recommended. The starting power of refrigerators and air conditioners are generally 5~7 times more than the rated power, which easily triggers AC overload.

•Can two power stations be used in parallel?

No.

Warranty

Our company provides customers with warranty of 12 months from the date of purchase.

Contact us

For any inquiries or comments concerning our products, please contact seller(**service@kayomaxtar.com**) and we will respond as soon as possible.

Vorderseite

Bitte beachten Sie die folgenden Hinweise, während Sie die Bedienungsanleitung lesen



- Aufgrund von Produktverbesserungen können teilweise Änderungen des Aussehens und der technischen Daten ohne vorherige Ankündigung vorgenommen werden.
- Dieses Handbuch darf nicht ohne Zustimmung kopiert oder reproduziert werden.
- Wenn das Produkt gewartet werden muss, wenden Sie sich an das vor Ort angegebene System Installations- und Wartungspersonal.

Haftungsausschluss

- Das Unternehmen haftet nicht für Schäden, die durch höhere Gewalt wie Feuer, Taifun, Überschwemmung, Erdbeben oder Vorsatz des Kunden, Missbrauch oder Verwendung unter anderen anormalen Bedingungen verursacht wurden.
- Fehler, die durch nicht standardmäßige Steckverbinder verursacht wurden, können nicht behoben werden.
- Das Unternehmen übernimmt keine Verantwortung für Schäden, die dadurch hervorgerufen wurden, dass das Produkt nicht gemäß den Anweisungen in der Bedienungsanleitung verwendet wurde.
- Dieses Produkt ist weder für Atomkraftanlagen, Luft- und Raumfahrtanlagen, Transportanlagen, noch für medizinische Geräte usw. geeignet, die mit persönlicher Sicherheit in Zusammenhang stehen, oder für Geräte, die in hohem Maße auf garantierte unterbrechungsfreie Stromversorgung angewiesen sind. Es wird davon ausgegangen, dass das Produkt nicht auf den oben genannten Geräten oder Maschinen verwendet wird. Das Unternehmen haftet nicht für persönliche Unfälle, Feuerunfälle oder Fehlfunktionen, die durch das Produkt wegen Fehlfunktion des Produkts verursacht werden.

Richtlinien für den sicheren Betrieb



Bitte beachten Sie zur sicheren Verwendung die folgenden Hinweise

 Achtung	Die Situation, in der Menschen durch unsachgemäße Bedienung sterben oder schwer verletzt werden können
 Warnung	Die Möglichkeit von Tod oder schweren Verletzungen durch falsche Bedienung
 Beachtung	Personen- oder Sachschäden können durch falsche Bedienung entstehen

Schwere Verletzung: bezieht sich auf Blindheit, Verletzung, Stromschlag, Fraktur, Vergiftung und andere Folgen, die in einem Krankenhaus entweder stationär oder für längere Zeit ambulant behandelt werden müssen.



Verletzungen: beziehen sich auf Verletzungen, Verbrennungen, Stromschläge, die keinen Krankenhausaufenthalt oder längere ambulante Behandlung im Krankenhaus erfordern.











Sachschaden: Bezieht sich auf Schäden an Häusern, Hausrat und Vieh, Haustieren.

	Dies weist darauf hin, dass beim Betrieb eines Produkts auf das Vermeiden von Feuer, Beschädigung (Bruch) oder hohen Temperaturen zu achten ist. Nähere Hinweise sind in der Abbildung angeführt.
	Dies bedeutet, dass dieses Verhalten beim Betrieb eines Produkts verboten ist. Bestimmte verbotene Inhalte werden in den Symbolen oder im Text in oder in der Nähe der Symbole beschrieben.
	Stellt den obligatorischen Betrieb des Produkts gemäß den Anweisungen dar. Bestimmte obligatorische Inhalte werden in Grafiken oder Texten in oder in der Nähe der Abbildungsnummer beschrieben.



● Um das Produkt sicher zu verwenden, wurde ein eindeutiges Hinweisetikett eingefügt. Bitte verwenden Sie es mit dem Inhalt und den Aufklebern dieses Handbuchs.









● Achten Sie darauf, dass die Etiketten auf diesem Produkt nicht verschmutzt sind oder herunterfallen.

 Achtung	
	Bitte nicht zerlegen, reparieren oder umbauen, da dies zu Stromschlägen, Hitze, Feuer und anderen Gefahren führen kann.
	Stellen Sie das Produkt nicht in der Nähe der Feuerquelle auf und setzen Sie es nicht Feuer oder Hitze aus, da dies zu Bränden, Verbrennungen und anderen Gefahren führen kann.





	Dieses Produkt kann nicht in Tau, Badehaus, Regen und anderen ähnlichen Orten aufgeladen oder verwendet werden; verwenden Sie kein Wasser zum Reinigen des Produkts, da dies zu Stromschlägen, Hitze, Feuer und anderen Gefahren führen kann.
	Berühren Sie dieses Produkt oder den Stecker nicht mit nassen Händen. Es besteht die Gefahr eines Stromschlags.
	Verwenden Sie kein Metall, um die AC-Ausgangsschnittstelle zu berühren. Dies kann zu Stromschlägen, Erhitzung, Feuer und anderen Gefahren führen.
	Wischen Sie die Flüssigkeit im Auge nicht ab. Wenden Sie sich nach dem Waschen mit klarem Wasser sofort an einen Arzt. Es besteht die Gefahr der Erblindung.
	Bitte entsorgen Sie das Gerät nicht über die allgemeine Abfallentsorgung. Stromschlag, Hitze und Feuer können im Müllsammelwagen oder im Müllsammelzentrum auftreten.
	Verwenden Sie keine anderen als die angegebenen Wechselstromanschlüsse. Dies kann sonst einen elektrischen Schlag, Erhitzung, Feuer usw. verursachen.
	Bitte überprüfen Sie die Nennspezifikationen der Verbindungsschnittstelle oder des Verbindungsgeräts und überschreiten Sie die Spezifikationen nicht. Dies kann sonst einen elektrischen Schlag, Erhitzung, Feuer usw. verursachen.
	Bitte setzen Sie das Produkt keinen starken Erschütterungen aus, wie z. B. durch Stürze oder Hammerschläge. Dies kann zu Stromschlägen, Erhitzung, Feuer oder Schäden am Gerät führen.
	Platzieren, lagern und verwenden Sie das Gerät nicht an Orten, an denen es herunterfallen oder fallen kann (z. B. in hohen Regalen). Dies kann zu Stromschlägen, Hitze, Feuer oder Schäden am Gerät führen.
	Bewegen Sie das Produkt nicht, während es aufgeladen oder verwendet wird. Durch die Vibrationen und Stöße während der Bewegung können Hitze, Feuer Stromschläge oder Schäden am Gerät verursacht werden.





Warnung

	Bitte halten Sie den Platz sauber für Gebrauch und Lagerung. Pulver oder kleine Metallkontakte können zu Kurzschlüssen, Unfällen wie Rauch oder Feuer führen.
	Überprüfen Sie das Gerät unbedingt vor der Verwendung. Im Falle von Anomalien wie Bruch, Riss, Undichtigkeit, Erhitzung oder Bruch der Wechselstromleitung stellen Sie die Verwendung des Produkts bitte sofort ein.
	Wenn das Netzkabel beschädigt ist, achten Sie bitte auf den Betrieb. Bewegen Sie das Netzkabel nicht. Trennen Sie das Netzkabel nicht vom Eingangsanschluss. Halten Sie das Netzkabel von jeder Wärmequelle fern. Trampeln oder ziehen Sie nicht am Netzkabel usw., da dies zu einer Beschädigung des Netzkabels führen könnte. Dies sind die Ursachen für Schäden am Netzkabel, Hitze, Feuer und Stromschlag.

	Lassen Sie Kinder dieses Produkt nicht benutzen, sonst kann es Unfälle oder Verletzungen verursachen.
	Nicht verwenden, wenn ein Stecker aufgrund einer lockeren oder deformierten Schnittstelle nicht vollständig eingesteckt werden kann. Andernfalls können Stromschläge, Hitze und Feuer verursacht werden.
	Bitte benutzen Sie es nicht am Strand oder an staubigen Orten, sonst kann es Rauch oder Feuer verursachen.
	Bitte nicht im Auto, Kofferraum, Ladetisch oder an Orten mit hohen Temperaturen unter direkter Sonneneinstrahlung verwenden oder aufbewahren. Andernfalls kann es zu Produktversagen, Schäden oder Erhitzung kommen.
	Wenn die Flüssigkeit im Inneren des Produkts auf der Haut oder Kleidung haftet, waschen Sie sie bitte sofort mit Wasser. Andernfalls kann es zu Hautverletzungen usw. kommen.
	Ziehen Sie das Netzkabel aus der Steckdose, wenn während des Ladevorgangs ein Blitz einschlägt. Wenn es donnert, kann eine Überspannung aus der Steckdose zu Erhitzung, Feuer, Feuer und anderen Unfällen führen.
	Bitte laden Sie das Gerät im angegebenen Spannungsbereich (100-240 V Wechselstrom) auf. Andernfalls kann es zu Erwärmung, Feuer, Feuer und anderen Unfällen kommen.
	Bitte legen Sie das Produkt bei der Verwendung und Lagerung nicht kopfüber oder zur Seite. Andernfalls können Leckagen, Hitze, Feuer, Feuer und andere Unfälle verursacht werden.

Hinweis

	Stellen Sie die Verwendung des Produkts sofort ein, wenn Anomalien wie Rost, ungewöhnlicher Geruch, Erhitzung usw. auftreten.
	Der Transport des Produkts muss den Gesetzen und Vorschriften für gefährliche Güter entsprechen. Die Kapazität des eingebauten Lithium-Ionen-Akkus übersteigt die Bestimmungen der Vereinten Nationen (100 Wh). Daher muss das Produkt gemäß den Bestimmungen der IATA (International Air Transport Association) verpackt, gekennzeichnet und deklariert werden, wenn es per Flugzeug oder Schiff transportiert wird. Bitte erkundigen Sie sich bei der Reederei nach Einzelheiten.
	Wenn Sie das Produkt mit einem Auto usw. transportieren, befestigen Sie es bitte so, dass es nicht bewegt werden kann. Andernfalls kann das Produkt beschädigt werden, was zu elektrischem Schlag, Hitze, Feuer usw. führen kann.
	Lassen Sie dieses Produkt und das Netzkabel nicht mit Wasser oder anderen Flüssigkeiten nass werden. Dies kann zu Kurzschlüssen, Hitze, Feuer usw. führen.

	Laden, verwenden und lagern Sie dieses Produkt bei Temperaturen zwischen 0 und 40°C , da es sonst zu Leistungseinbußen oder Erhitzungen kommen kann.
	Im Falle eines versehentlichen Sturzes oder Aufpralls kann das Gehäuse durch Stromschlag, Hitze, Feuer usw. beschädigt werden. Bitte stellen Sie die Verwendung sofort ein. Um Unfälle zu vermeiden, wenden Sie sich sofort an das vor Ort zuständige Installations- und Wartungspersonal.
	Bitte lesen Sie die Bedienungsanleitung der anzuschließenden elektrischen Produkte sorgfältig durch. Bedienungsfehler können zu Unfällen oder Verletzungen führen.
	Stellen Sie vor dem Anschließen elektrischer Produkte sicher, dass die elektrischen Produkte ausgeschaltet sind. Ein plötzlicher Start elektrischer Produkte kann zu Unfällen oder Verletzungen führen.
	Achten Sie darauf, den Hauptschalter während der Lagerung auszuschalten, um ein unnötiges Entladen des Akkus und einen Stromschlag zu vermeiden.

Bitte lesen Sie diese Bedienungsanleitung vor der Verwendung und befolgen Sie die Anweisungen. Bewahren Sie diese Bedienungsanleitung für später zum Nachschlagen auf.

1. Auspacken

Bevor Sie das Paket öffnen, überprüfen Sie bitte, ob das Paket beschädigt ist oder nicht. Wenn das Produkt während der Lieferung beschädigt wurde oder wenn Gegenstände bei der Ankunft verloren gegangen sind, wenden Sie sich bitte an den Kundendienst des Verkäufers, Sie sollten die folgenden Elemente erhalten:

Nr.	Artikel	Anzahl der Artikel
1	Tragbarer Stromgenerator	1
2	Netzteil (mit AC-Ladekabel)	1
3	Zigarettenanzünderkabel (Zigarettenanschluss an Stecker DC7909)	1
4	MC4-Kabel (MC4-Stecker auf DC 7909-Stecker)	1
5	USB-Typ-C-Kabel	1
6	Tragetasche	1
7	Benutzerhandbuch	1
8	Garantiekarte	1
9	Zertifikat von QC	1

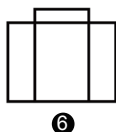
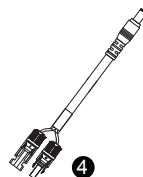
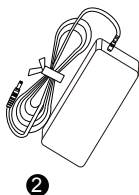
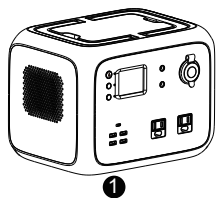

 **Hinweis:** Das Bild ist nur Referenz, bitte nehmen Sie das Produkt als Standard.

2. Funktionsbeschreibung

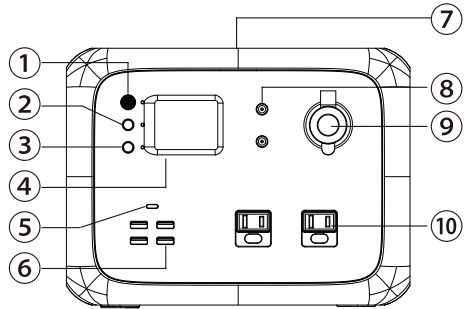
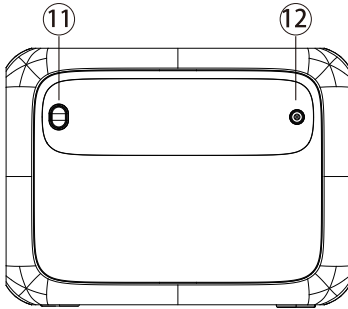

1. Hauptnetz - Taste (EIN / AUS)
2. DC Netzschalter (EIN / AUS)
3. AC Netzschalter (EIN / AUS)
4. LCD Bildschirm
5. Typ-C-PD-Ausgangsanschluss
6. USB Ausgangsport

7. Drahtlose Entladeplatte
8. DC 12V Ausgangsanschluss(5521)
9. DC 12V Auto/PKW Ausgang Port
10. AC Ausgabeanschluss
11. LED-Lichttaste
12. PV/Auto/Adapter Eingabeport

LCD Screen

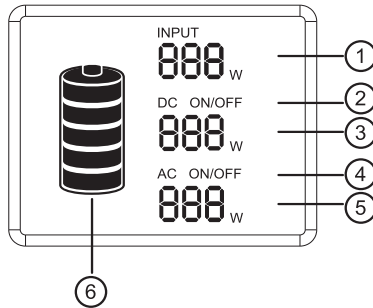

1. Eingangsladeleistung
2. DC EIN / AUS
3. DC-Ausgangsleistung

4. AC EIN / AUS
5. AC-Ausgangsleistung
6. Batterieladezustand

LCD-Batterieanzeige:

Die LCD - Batterie - Anzeige zeigt den Ladezustand an. Es gibt 5 Segmente der Batterie von angenäherten 20% ~ 40% ~ 60% ~ 80% ~ 100% Kapazität. Während der Verwendung wird die verbleibende Kapazität durch die verbleibenden Segmente auf dem Display angezeigt. Wenn es aufgeladen wird, blinkt ein Akku - Segment mit Abstand von 1 Sekunde. Dies zeigt den aktuellen Ladezustand und die Nummer unter INPUT zeigt die Echtzeit - Ladeleistung. Sobald es vollständig geladen ist, werden alle

Batteriesegmente beleuchtet und blinken nicht.

⚠ **Hinweis:** Bei Fehlfunktionen des Produkts werden Fehlercodes (E *, siehe FEHLERSUCHE, die weiter unten beschrieben wird) auf dem Bildschirm angezeigt.

3. Ladeanweisung

⚠ **Hinweis:** Bitte laden Sie das Produkt vor der Verwendung zu 100% auf. Während des Aufladens des Produkts befindet sich das Akkukapazitäts-Anzeigesymbol auf dem LCD-Bildschirm im dynamischen Status. Nach dem vollständigen Aufladen des Akkus befindet sich das Anzeigesymbol im statischen Status.

Wie wird dieses Produkt aufgeladen?

•Solarpanel laden das Produkt auf

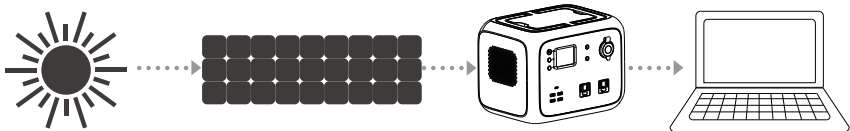

- (1) Wählen Sie ein geeignetes Solarpanel (DC14 ~ 40V / 120W)
- (2) Setzen Sie das Solarpanel starker Sonneneinstrahlung aus und richten Sie es positiv auf die Sonne.
- (3) Nehmen Sie das Teil-MC4-Kabel, verbinden Sie das Solarpanel und das Produkt.
- (4) Wenn das Produkt vom Solarpanel vollständig aufgeladen ist, wird der Ladevorgang automatisch beendet. Bitte nehmen Sie das Ladekabel heraus und schalten Sie das Produkt aus.

⚠ **Hinweis:** Vergewissern Sie sich, dass das Kabel korrekt und stabil angeschlossen ist. Andernfalls kann es zu Überhitzung oder Funkenbildung am Stecker kommen.

⚠ **Hinweis:** Laden Sie das Produkt bei einer Umgebungstemperatur von 0 bis 40 ° C auf.

⚠ **Hinweis:** Während des Ladevorgangs ist es normal, dass das Produkt etwas heiß wird.

⚠ **Hinweis:** Die Ladezeit ist unterschiedlich, wenn die Lichtintensität unterschiedlich ist.

⚠ **Hinweis:** Stellen Sie sicher, dass die Plus- und Minuspole der Solarmodule richtig angeschlossen sind. Beachten Sie das folgende Anschlussschema.

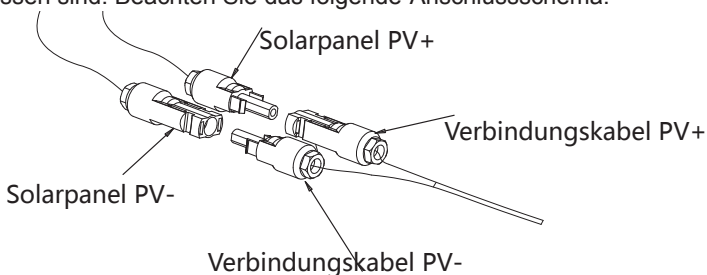

•Das Ladegerät lädt das Produkt auf

⚠ **Hinweis:** Verwenden Sie immer das mit dem Produkt gelieferte Standard-Ladegerät.

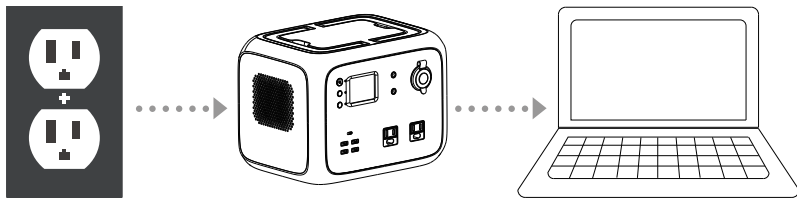

- (1) Verbinden Sie das Produkt und die Steckdose mit dem mitgelieferten Ladegerät.
- (2) Ziehen Sie bitte den Stecker aus der Steckdose, wenn der Ladevorgang abgeschlossen ist. (Bei Verwendung eines 90-W-Netzteils dauert das vollständige Aufladen des Produkts ca. 6-7 Stunden.)

⚠ **Hinweis:** Es ist normal, dass dieses Produkt während des Ladevorgangs heiß wird.

⚠ **Hinweis:** Stellen Sie sicher, dass die Verkabelung in gutem Kontakt ist, da sonst die Kontaktklemmen bei hohen Temperaturen schmelzen oder sich entzünden können.

•Das Autoladegerät lädt das Produkt auf

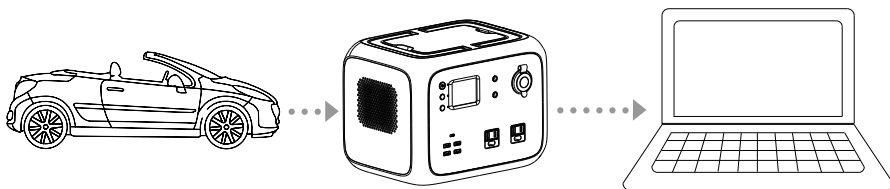

- (1) Verbinden Sie das Produkt und die Zigarettenanzünderbuchse mit dem mitgelieferten Zigarettenanzünderkabel
- (2) Laden Sie das Produkt nach dem Starten des Autos auf.

⚠ **Hinweis:** Stellen Sie sicher, dass die Verkabelung in gutem Kontakt ist, da sonst die Kontaktklemmen bei hohen Temperaturen schmelzen oder sich entzünden können.

⚠ **Hinweis:** Wenn die Autobatterie 12 V beträgt, kann das Produkt nicht vollständig aufgeladen werden. Wenn die Autobatterie 24 V hat, kann das Produkt vollständig aufgeladen werden.

4. Erklärung der Tasten

•Hauptnetz - Taste (EIN / AUS)

(1) Ein- / Ausschalter

Einschalten: Drücken Sie kurz auf den Hauptnetzschalter, die Betriebsanzeige leuchtet auf und der LCD-Bildschirm leuchtet auf.

Ausschalten: Halten Sie den Hauptnetzschalter länger als 2 Sekunden gedrückt. Die Anzeige erlischt und der LCD-Bildschirm erlischt.

(2) DC Taste

DC-Ausgang einschalten: Halten Sie die DC-Taste länger als 2 Sekunden gedrückt, um den DC-Ausgang einzuschalten. Die entsprechende Anzeigeleuchte leuchtet auf und

"DC ON" wird auf dem LCD-Bildschirm angezeigt.

DC-Ausgang ausschalten: Halten Sie die DC-Taste länger als 2 Sekunden gedrückt, um den DC-Ausgang auszuschalten. Die entsprechende Anzeigeleuchte wird ausgeschaltet und "DC OFF" auf dem LCD-Bildschirm angezeigt.

(3) AC Taste

AC-Ausgang einschalten: Halten Sie die AC-Taste länger als 2 Sekunden gedrückt, um den AC-Ausgang einzuschalten. Die entsprechende Anzeigeleuchte leuchtet und "AC ON" wird auf dem LCD-Bildschirm angezeigt.

AC-Ausgang ausschalten: Halten Sie die AC-Taste länger als 2 Sekunden gedrückt, um den AC-Ausgang auszuschalten. Die entsprechende Anzeigeleuchte wird ausgeschaltet und "AC OFF" auf dem LCD-Bildschirm angezeigt.

⚠ Hinweis: Schalten Sie diese Tasten aus, um Strom zu sparen, wenn Sie sie nicht verwenden.

⚠ Hinweis: Die LCD-Hintergrundbeleuchtung erlischt automatisch nach einer gewissen Zeit ohne Bedienung und wird wieder eingeschaltet, wenn eine beliebige Taste kurz gedrückt wird.

⚠ Hinweis: Wenn die DC / AC-Taste ausgeschaltet ist und keine andere Funktion ausgeführt wird, wird das Gerät nach 10 Minuten automatisch heruntergefahren, um Strom zu sparen.

•Anschließbare Geräte

USB-Ausgang: Smartphone, MP3-Player, Digitalkamera, elektronisches Lesegerät, Tablet, Computer usw.

PD-Ausgangsanschluss Typ-C: Smartphones, Tablets usw.

Ausgangsanschluss DC 12V 5521: Wird hauptsächlich für die Beleuchtung von LED-Glühlampen verwendet.

DC12V-Zigarettenanzünderausgang: Fahrzeugkühlschrank und andere 12-V-Geräte.

AC-Wechselstromanschluss: Notebook, Kamera, Anzeigergeräte und andere Arbeitsgeräte für die Wechselstromversorgung.

⚠ Hinweis: Der Gleichstromausgang ist für die meisten Produkte auf dem Markt geeignet. Einige Produkte mit momentan hohem Strom können einen Überstromschutz auslösen.

⚠ Hinweis: Bitte stellen Sie sicher, dass die angeschlossenen elektrischen Produkte ordnungsgemäß funktionieren, bevor Sie dieses Produkt verwenden.

⚠ Hinweis: Der Wechselstromausgang verwendet elektrische Produkte mit einer Leistung von weniger als 300 W.

⚠ Hinweis: Bei verschiedenen elektrischen Produkten darf eine Nennleistung von weniger als 300 W nicht verwendet werden (Klimaanlage, Motor und andere Geräte, die einen sofortigen Hochstrom erfordern).

⚠ Hinweis: Der Stromfluss über den Ausgang stoppt automatisch nach dem Überlastungsschutz.

⚠ Hinweis: Wenn die Ausgabe wiederholt angehalten wird, beenden Sie die Verwendung sofort. Nur wenn das Problem behoben ist, kann das Produkt verwendet werden. Bitte wenden Sie sich an das vor Ort zuständige Installations- und Wartungspersonal.

⚠ Hinweis: Im an dieses Produkt angeschlossenen Rundfunk- oder Videoplayer, Fernsehgerät usw. können Störgeräusche auftreten.

•Geschätzte Backup-Zeit

25 Smartphones 2 Stunden 10 Watt Belastung	20W LED Lampe 25 Stunden 20 Watt Belastung	75 W LCD- Fernseher 6,6 Stunden 75 Watt Belastung
80W Elektrowerkzeug 6 Stunden 80 Watt Belastung	90W Kühlschrank 5.5 Stunden 90W Watt Belastung	200W Elektroherde 2.5 Stunden 200 Watt Belastung

$$500\text{Wh} \div \boxed{\text{Leistungsaufnahme der Last(W)}} = \boxed{\text{h(annähernd)}}$$

⚠ Anmerkung: Die obigen Daten dienen nur als Referenz. Die Backup -Zeit variiert mit der Leistung verschiedener Lasten.

5. Lagerung und Wartung

1. Volle Ladung vor der Lagerung.
2. Schalten Sie alle Schaltflächen aus.
3. Wenn es Schmutz gibt, mit einem feuchten Tuch reinigen.
4. Bitte verwenden Sie kein Benzin, kein flüchtiges Öl, kein Verdüner, kein Petroleum, etc., das die Funktion hat, das Harz aufzulösen.
5. Lagern Sie das Produkt an trockener und weniger staubiger Stelle. Temperatur innerhalb von 0 - 40 Grad, vermeiden Sie direktes Sonnenlicht.
6. Bitte laden Sie das Produkt mindestens einmal alle sechs Monate voll auf.

⚠ Hinweis: Bitte lagern Sie das Produkt nicht im Auto, Kofferraum, Ladeplattform oder anderen heißen Ort unter direktem Sonnenlicht. Dies kann Produktversagen, Verschlechterung oder thermische Probleme verursachen.

6. Technische Spezifikation

Spezifikation der Produktion			
AC-Ausgang	Nennspannung	100-120Vac	220-240Vac
	Nennleistung	300 W	
	Spitzenleistung	450W	
	Überlastfähigkeit	300W ≤Belastung <450W@120S; 450W ≤Belastung @1s;	
	Frequenz	50/60Hz(einstellbar)	
DC12V Ausgang (Zig.anzündler)	Nennspannung	9.6-12.6Vdc ①	
	Bemessungsstrom	10A	
DC12V-Ausgang (5521)	Nennspannung	9.6-12.6Vdc ②	
	Bemessungsstrom	3A	
USB Ausgabe	Unterstützung Schnellladung	BC1.2,Apple,Samsung	
	Nennspannung	5V	
	Bemessungsstrom	3A	
Typ-C Ausgabe	Unterstützung Schnellladung	PD2.0 (45W)	
	Nennleistung	5V3A, 9V3A ,12V3A ,15V3A , 20V2.25A	
Drahtloses Laden	erfüllt Qi 1.2.4 Standards	Unterstützt die meisten Geräte	
	Ausgangsleistung	5W/7.5W/10W	
LED- Beleuchtung	Nachdem Sie den Hauptschalter eingeschaltet haben, drücken Sie kurz die LED-Beleuchtungstaste. Die LED-Lichter werden in der Reihenfolge Volllicht, Halblicht, SOS-Signal und Ausschalten eingeschaltet.		
Eingangsspezifikation ③			
Eingangsspannung		14-40 Vdc	
Eingangsleistung		120W MAX	
Batterie			
Nennleistung		500Wh	
Nennspannung		11.1 Vdc	
Batterie		Li-ion	
Stromspannung		9.6-12.6Vdc	
Allgemeines			
IP-Bewertung		IP21	
Arbeitsbedingung		Relative Luftfeuchtigkeit:10%-90%	
		Temperatur: 0-40°C	
Maße		259.5*191*196mm	
Nettogewicht		6.2 kgs	

Hinweis:

- ①② Wenn die Spannung zu niedrig ist, kann dies bei einigen Geräten zu einem Schutz vor zu niedriger Eingangsspannung führen.
- ③ Solarpanel-Ladetyp: MPPT

7. Fehlersuche

Wenn das Produkt andere Geräte nicht aufladen oder mit Strom versorgen kann, überprüfen Sie dies bitte anhand der folgenden Schritte:

1. Vergewissern Sie sich, dass der Netzschalter eingeschaltet ist.
2. Stellen Sie sicher, dass die Netz- und Gleichstromtasten eingeschaltet sind. Die LED rechts neben der Taste leuchtet grün
3. Überprüfen Sie die Akkukapazität. Wenn sie unter 10% liegt, laden Sie das Produkt so bald wie möglich auf.
4. Stellen Sie sicher, dass die angeschlossene Lastleistung die Grenzleistung dieses Produkts nicht überschreitet. Jeder Port hat eine Begrenzung für die angeschlossene Leistung

Wenn Sie das Problem nach den obigen Schritten nicht beheben können, wenden Sie sich an unser Kundendienstzentrum.

Fehlercode	Fehlerursache	Schutzbedingung	Wiederherstellungsbedingung
E01	System Übertemperaturschutz	Temperatur $\geq 75^{\circ}\text{C}$	Temperatur $\leq 70^{\circ}\text{C}$, auto-recovery
E02	Ladeschutz bei niedrigen Temperaturen	$< -8^{\circ}\text{C}$	$> -2^{\circ}\text{C}$, auto-recovery
E04	Batterietemperatur ist zu hoch	$> 68^{\circ}\text{C}$	$< 58^{\circ}\text{C}$, auto-recovery
E05	Batterietemperatur ist zu niedrig	$< -8^{\circ}\text{C}$	$> -2^{\circ}\text{C}$, auto-recovery
E06	Batterieladung über der Temperatur	$> 48^{\circ}\text{C}$	$< 38^{\circ}\text{C}$, auto-recovery
E07	Die Ladetemperatur des Akkus ist zu niedrig	$< 0^{\circ}\text{C}$	$> 5^{\circ}\text{C}$, auto-recovery
E09	Gesamtspannung zu niedrig	$< 9.6\text{V}$	$> 10.5^{\circ}\text{C}$, Ladungsrückgewinnung
E18	PV-Eingangssüber- spannung	$> 45\text{V}$	$< 40\text{V}$, auto-recovery
E25	DC 12V Ausgangsüber- spannung	Batteriespannung $> 13\text{V}$	Wiederherstellung durch Drücken der Taste
E26	DC12V-1 Ausgangsüberlastung	Leistung laden $> 140\text{W}$	Wiederherstellung durch Drücken der Taste

E27	DC12V-1 Ausgangsüberlastung	Ausgangsstrom > 11A oder Kurzschluss	Wiederherstellung durch Drücken der Taste
E28	DC12V-1 Eingangsüberlastung	Aktuell > -1A	Wiederherstellung durch Drücken der Taste
E29	DC12V-2 Ausgangsüberlastung	Leistung > 75W	Wiederherstellung durch Drücken der Taste
E30	DC12V-2 Ausgangsüberstrom	Ausgangsstrom > 6A oder Kurzschluss	Wiederherstellung durch Drücken der Taste
E31	DC12V-2 Eingangsüberstrom	Aktuell > -1A	Wiederherstellung durch Drücken der Taste
E34	System überlastet, DC-Ausgang stoppt	Gesamtleistung > 420 W bei 3 Minuten	Wiederherstellung durch Drücken der Taste
E36	Wechselrichter- Ausgang überlastet	> 300 W bei 2 Minuten oder > 450 W	Wiederherstellung durch Drücken der Taste
E37	Wechselrichter- Ausgangsüberstrom	AC-Ausgangskurzschluss	Wiederherstellung durch Drücken der Taste
E38	System überlastet, AC-Ausgang stoppt	Gesamtleistung > 420 W bei 3 Minuten	Wiederherstellung durch Drücken der Taste

⚠ **Hinweis:** Die Schutzstufe des Batteriekerns ist hoch, der Schutz vor niedrigen Temperaturen ist der Prioritätsfehlercode E05.

8. Häufig gestellte Fragen und Antworten(FAQ)

• Wie überprüfe ich den Ladezustand?

Das Batteriesymbol auf dem LCD-Display zeigt den Batteriestand und den Ladezustand an.

• Wie verwende ich das Produkt, um andere elektronische Geräte aufzuladen?

(1) Überprüfen Sie das Benutzerhandbuch oder suchen Sie online nach solchen Informationen, um Informationen zu den Ladeparametern der elektronischen Geräte zu erhalten.

(2) Überprüfen Sie die Stromversorgung jedes Ausgangsanschlusses. Beispielsweise beträgt die maximale Ausgangsnennleistung des Wechselstromausgangs 300 W. Dies bedeutet, dass der Wechselrichter den Ausgang abschaltet, wenn die Leistung des angeschlossenen elektronischen Geräts über einen längeren Zeitraum 300 W überschreitet.

• Wie hoch ist die Entladungstiefe (DOD)?

Um die Lebensdauer des Akkus zu verlängern, ist die DOD-Einstellung des Produkts auf 90% festgelegt. Dies bedeutet, dass nur 90% der Akkukapazität entladen werden können und 10% erhalten bleiben, um eine Beschädigung des Akkus durch übermäßige Entladung zu vermeiden.

• Kann es gleichzeitig geladen und entladen werden?

Ja, aber es wird nicht empfohlen, den Akku gleichzeitig zu laden und zu entladen, um die Akkulaufzeit zu schützen.

• **Kann es mit 2 Solarmodulen in Serie aufgeladen werden?**

Ja, stellen Sie sicher, dass die gesamte Leerlaufspannung (VOC) der Solarmodule weniger als 40 V beträgt. Andernfalls kann der Überspannungsschutz des Ladevorgangs ausgelöst werden oder Schäden verursachen.

• **Wie kann die Nutzungsdauer von CPAP verlängert werden?**

Es wird empfohlen, den Luftbefeuchter und die Heizung auszuschalten und einen niedrigeren Druck einzustellen.

• **Frequenzumschaltung 50Hz / 60Hz (Werkseinstellung: 60Hz).**

Schritt 1: Drücken Sie die Ein- / Austaste, um das Produkt einzuschalten, und drücken Sie dann die Gleich- und Wechselstromtaste gleichzeitig. Das LCD leuchtet auf und zeigt die aktuelle Frequenz (50Hz oder 60Hz) an. Lassen Sie die Taste los und fahren Sie mit dem nächsten Schritt fort.

Schritt 2: Halten Sie die Taste DC oder AC gedrückt, um 50 Hz und 60 Hz auszuwählen. Die auf dem LCD angezeigte Frequenz ändert sich entsprechend.

Schritt 3: Nachdem Sie die gewünschte Frequenz ausgewählt haben, drücken Sie gleichzeitig die DC-Taste und die AC-Taste, um die Einstellung abzuschließen. Schritt 1 kann wiederholt werden, um die aktuelle Frequenz zu überprüfen.

• **Kann der Wechselstromausgang einen Kühlschrank oder eine Klimaanlage versorgen?**

Das Produkt ist für geringe Leistungsaufnahme ausgelegt und wird für Leistungen über 100 W nicht empfohlen. Die Startleistung von Kühlschränken und Klimaanlagen ist in der Regel 5- bis 7-mal höher als die Nennleistung, was leicht zu einer Wechselstromüberlastung führt.

• **Können zwei Produkte parallel betrieben werden?**

Nein.

Garantie

Wir bieten den Kunden eine Garantie von 12 Monaten ab Kaufdatum.

Kontaktieren Sie uns

Für Anfragen oder Kommentare zu unseren Produkten senden Sie bitte eine E-Mail an **service@kayomaxtar.com**, und wir werden Ihnen so schnell wie möglich antworten.

前書き

取扱説明書をお読みになるにあたって



- この取扱説明書は、将来予告なしに変更することがあります。
- 製品改良のため、予告なく外観または仕様の一部を変更することがあります。
- この取扱説明書の一部または全部を無断で複写することは、個人利用を除き禁止されています。また無断転載を固くお断りします。

免責事項

- 火災、地震、第三者による行為、その他の事故、お客様の故意または過失、誤用、その他異常な条件下での使用による損害に関して、当社は一切責任を負いません。
- 本製品の使用に際して、接続した機器の故障などの補償は一切いたしません。
- この取扱説明書で説明された以外の使い方によって生じた損害に関して、当社は一切責任を負いません。
- 本製品は、原子力機器、航空宇宙機器、輸送用機器、人命に係わる設備や機器、及び高度な信頼性を必要とする設備、機器での使用は意図されておりません。これらの設備、機器制御システム等に本製品を使用した場合は、本製品の故障を含み、人身事故、火災事故などの発生、また、本製品と接続した機器との組み合わせによる誤動作などから損害が発生した場合においても、当社は一切責任を負いません。

安全上のご注意



安全にお使いいただくために必ずお守りください

 危険	「誤った取り扱いをすると人命にかかわる事態、または重傷 *1 を負うことがあり、かつ、その度合いが高いこと」を示します。
 警告	「誤った取り扱いをすると人命にかかわる事態、または重傷を負うことがあり、かつ、その度合いが高いこと」を示します。
 注意	「誤った取り扱いをすると傷害 *2 を負う可能性または物的損害 *3 が発生する可能性があること」を示します。







重傷とは：失明やけが、やけど、感電、骨折、中毒などで後遺症が残るもの、および治療に入院や長期の通院を要するものを示します。







傷害とは：治療に入院や長期の通院を要さない、けが、やけど、感電を示します。

物的損害とは：家屋、家財および家畜、ペットにかかる拡大損害を示します。









	製品の取り扱いにおいて、発火、破裂、高温等に対する注意を喚起するものです。図の中に具体的な注意内容が描かれています。
	製品の取り扱いにおいて、その行為を禁止するものです。具体的な禁止内容は図記号の中や近くに絵や文章で示しています。
	製品の取り扱いにおいて、指示に基づく行為を強制するものです。具体的な強制内容は図記号の中や近くに絵や文章で示しています。



- 本製品を安全にお使いいただき、明確な注意事項のラベルを貼ってあります。取扱説明書と合わせてご一緒に使用してください。
- 本製品に貼ってあるラベルを汚れや外さないでください。

 危険	
	分解や修理、改造したりしないでください。感電、発熱、火災などの原因になります。
	火に近づけたり、火中へ投入したり、加熱しないでください。火災ややけどなどの原因になります。
	結露する場所、風呂場などの湿った場所、雨中などのぬれた場所で充電、使用、保管しないでください。また、水洗いしないでください。感電、発熱、火災などの原因になります。
	濡れた手で、本製品や接続する電気機器のプラグに触れないでください。感電の原因になります。
	金属物を AC 入力ソケットに接触させたり、AC 出力コンセントに差し込んだりしないでください。感電、発熱、火災などの原因になります。









	本製品内部から漏れた液体が目に入った時は、こすらずきれいな水で洗った後、直ちに医師の診察を受けてください。 失明などの原因になります。
	一般のゴミとして廃棄しないでください。 ゴミ集積場やゴミ収集車内において、感電、発熱、発煙、火災などの原因になります。
	AC ケーブルは指定以外のものを使用しないでください。 感電、発熱、火災などの原因になります。
	コンセントや接続する機器の定格をご確認頂き、定格を超える使い方をしないでください。 感電、発熱、火災などの原因になります。
	落としたり、ハンマーでたたくなど強い衝撃を与えないでください。 感電、発熱、火災など、本体破損の原因になります。
	転倒、落下しやすい場所（高い棚の上など）で充電、使用、保管しないでください。 感電、発熱、火災など、本体破損の原因になります。
	充電中または使用中は、本製品を移動しないでください。 移動に伴う振動や衝撃によって発熱による火災や感電等のけが、本体破損の原因になります。

 **警告**

	本製品をご使用、保管する場所は清潔にしてください。 粉塵や小さな金属物などが端子部に入ると、短絡して、発煙や発火の恐れがあります。
	使用する前に、必ず点検してください。 ワレ、カケ、ヒビなど、液漏れ、発熱などの異常、AC ケーブルの損傷などが発見された場合は直ちに使用をやめて、お買い上げの販売店にご連絡ください。
	AC ケーブルの破損に注意してお取り扱いください。 AC ケーブルを持って運んだりしないでください。 AC ケーブルを引っ張って AC 入力ソケットから抜いたりしないでください。 AC ケーブルを熱器具などの熱を発生するものに近づけないでください。 AC ケーブルが踏まれたり、引っかけられるなど損傷することがないようにしてください これらは AC ケーブルを損傷され、発熱、火災、感電の原因になります。
	子供に使用させないでください。 事故やけがの原因になります。
	プラグのガタつき、変形などにより、根元まで確実に差し込めない場合は使用しないでください。 感電、発熱、火災などの原因になります。
	海岸やほごりの多い所でのご使用はおやめください。 発煙、発火を起こすことがあります。
	自動車の車内、トランク、荷台や直射日光下など高温になる場所で使用、保管しないでください。 本製品の故障や劣化の原因になり、発熱の原因になります。
	本製品内部の液が、皮膚や衣類に付着したときは、すぐにきれいな水で洗い流してください。 皮膚に障害を起こす原因になります。

	充電中に雷が近づいた時には、直ちに AC ケーブルをコンセントから抜いてください。 落雷により、コンセントから大電流が流れ、発熱、発火、火災などの原因になります。
	指定された電圧 (AC100V) 以外では充電しないでください。 発熱、発火火災などの原因になります。
	逆さまや横置きで使用、保管しないでください。 漏液、発熱、発火、火災などの原因になります。

注意

	さびや異臭、発熱など以上だと思われたときは、直ちに使用を中止し、お買い上げの販売店にご相談ください。
	本製品は輸送の際、諸法令に定める危険物に該当する場合があります。 本製品のリチウムイオン電池の電量は国連規定量 (100Wh) を超えることから、本製品を航空機や船舶で輸送する場合は、IATA(国際航空輸送協会)の規則に従った梱包、マーキング、ラベリング、および申告書の記載が必要になります。詳しくは輸送業者へお問い合わせください。
	自動車などで運搬する際に、本製品が動かないようにしっかり固定してください。 本体破損により、感電、発熱、火災などの原因になります。
	本製品と AC ケーブルを水やその他の液体でぬらさないでください。 感電、発熱、火災などの原因になります。
	0-40℃の温度環境で充電、使用、保管してください。 この温度範囲以外では本製品の性能低下や発熱の原因になります。
	誤って落としたり、ぶつけたときは、直ちに使用を中止し、事故防止のため必ずお買い上げの販売店に点検修理を依頼してください。 感電、発熱、火災など、本体破損の原因になります。
	接続する電気機器の取扱説明書をよくお読みください。 電気機器の思わぬ動作により、事故やけがの原因になります。
	電気機器を接続する前に、電気機器が停止 (電源 OFF など) 状態にあることを確認してください。 電気機器の不意な始動により、事故やけがの原因になります。
	長期間使用しない場合、電源 OFF の状態で保管してください。 感電、発熱の原因になります。

このたびは本製品をお買い上げいただきありがとうございました。
この取扱説明書をよくお読みのうえ、本製品を安全にお使いください。
ご使用前に、「安全上のご注意」を必ずお読みください。
この取扱説明書（保証書を含みます）はいつでもご覧になれるよう、お手元に大切に保管してください。

1、梱包品の確認

本製品を梱包開封する前に、梱包に破損がないことを確認してください。

梱包開封後、製品は外観上破損、または付属品がそろっていることを確認してください。付属品は下記リストの内容です。付属品に不足、間違い等がある場合は、お買い上げ販売店にご連絡ください。

番号	項目	数量
1	ポータブル蓄電池本体	1
2	AC 充電アダプター（ケーブル付き）	1
3	車載充電ケーブル	1
4	ソーラーパネル充電ケーブル	1
5	Type-C ケーブル	1
6	製品収納袋	1
7	取扱説明書	1
8	保証書	1
9	合格証	1

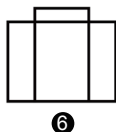
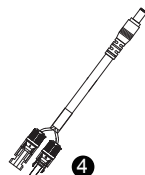
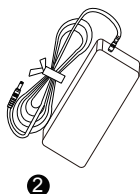
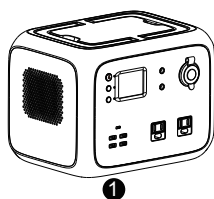

⚠️ご注意：写真は参考までに実物を准にする

2、製品の概要

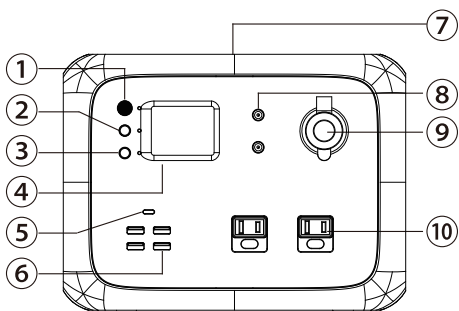
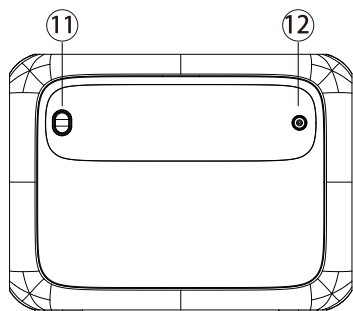

- 1、メイン電源スイッチ
- 2、DC 出力スイッチ
- 3、AC 出力スイッチ
- 4、LCD ディスプレイ
- 5、Type-C PD 出力コネクタ
- 6、USB 出力コネクタ

- 7、ワイヤレス充電台
- 8、DC12V 5521 出力コネクタ
- 9、DC12V カーチャージ出力コネクタ
- 10、AC 出力コンセント
- 11、LED 照明スイッチ
- 12、充電用入力ソケット

LCD ディスプレイ :

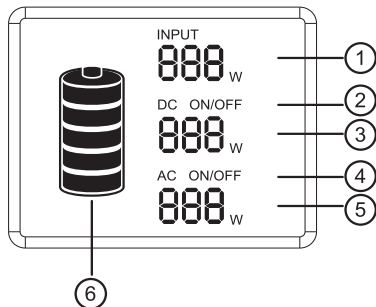

- 1、入力パワー
- 2、DC ON/OFF
- 3、DC 出力パワー

- 4、AC ON/OFF
- 5、AC 出力パワー
- 6、電池残量表示

電池残量表示 : LCD 電池残量表示マークは 5 セグメントがあります、20%-40%-60%-80%-100% の電池残量を 5 段階で示します。使用時セグメントは徐々に消えていきます。充電時ランプは点滅し、充電中と示します。満充電後、5 セグメントになり、ランプ点滅停止になります。

製品故障発生時、故障コードはディスプレイの入力 / 出力電力の位置に表示されます。

⚠ **注意 :** 電池残量が 1 セグメントしかない時には、使用を中止してなるべく早く充電してください。

3、充電についてご紹介

⚠ **注意**：本製品を使用する前には、満充電にしてください。
充電時は LCD ディスプレイの電池マークが点滅します。満充電になると電池マークの点滅は停止します。

本製品への充電方法について

●ソーラーパネル充電

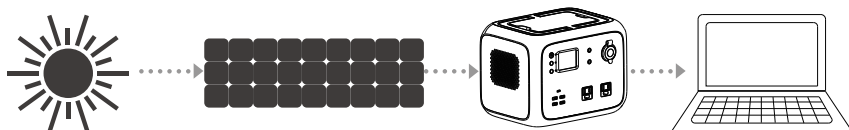

- (1) ソーラーパネルの電圧範囲は 14-40 V です、本製品の最大充電電力は 120 W です。
- (2) ソーラーパネルは直射日光のよく当たるところに置いてください。
- (3) ソーラーパネルの充電ケーブルは、充電用入力ソケットにしっかりと差し込み接続してください。
- (4) ソーラー充電完了後、本製品は自動的に充電を停止します。充電ケーブルを外して、電源 OFF にしてください。

⚠ **注意**：充電ケーブルが確実に差し込まれていることを確認してください、不十分な場合には接続端子が高温で溶けたり、発火する原因になります。

⚠ **注意**：気温が 0-40 度の環境で充電してください。

⚠ **注意**：充電中に発熱することがありますが、動作異常ではありません。

⚠ **注意**：太陽光の強さやソーラーパネルの性能により充電時間に差があります。

⚠ **注意**：ソーラーパネルの充電ケーブルをよく接続してください。下記の接続図をご参考してください。

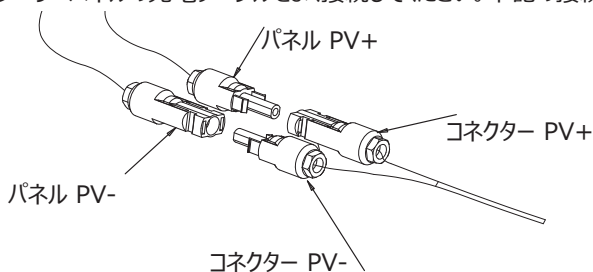

● AC 充電器での充電について

⚠ **注意**：充電には必ず付属品の AC アダプターをご使用ください。

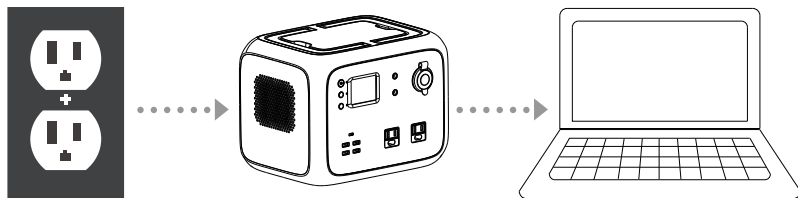

- (1) 付属品の AC アダプターを使用し、一方を家庭用コンセント、もう一方を本製品の充電用入力ソケットに差し込むと本製品を充電できます。
- (2) 充電完了後は、AC アダプターを外してください。（付属品の 90W 充電器を使用し、充電時間は約 6-7 時間必要です。）

⚠️**注意**：AC アダプターのケーブルが、コンセント及び入力ソケットに確実に繋がっていることを確認してください。不十分な場合、接続端子が高温で溶けたり、発火する原因になります。

⚠️**注意**：充電中に発熱することがありますが、動作異常ではありません。

●カーチャージ充電

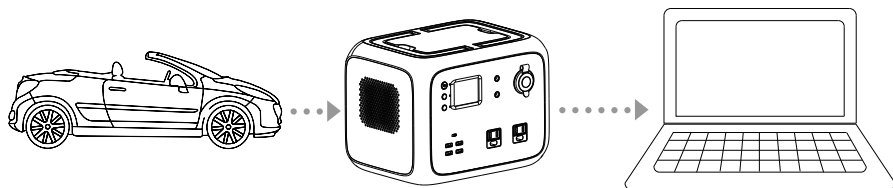

- (1) 付属品のカーチャージケーブルを使い、一方を車のシガーソケット、もう一方を本製品の充電用入力ソケットに差し込むと本製品を充電できます。

- (2) 車のエンジンを始動させてから、本製品へ充電します。

⚠️**注意**：ケーブルが確実に繋がっていることを確認してください。不十分な場合、接続端子が高温で溶けたり、発火する原因になります。

⚠️**注意**：車載電池が 12V タイプの場合は本製品を満充電できません。車載電池が 24V タイプの場合は満充電できます。

4、放電についてご紹介

●スイッチ操作説明

(1) メイン電源スイッチ

電源 ON：メイン電源ボタンを 2 秒間押す。メイン電源ランプと LCD ディスプレイが明るくなります。

電源 OFF：メイン電源ボタンを 2 秒間押す。メイン電源ランプと LCD ディスプレイが消灯します。

(2) DC 電源スイッチ

DC 出力 ON：DC 出力電源ボタンを 2 秒間押す。DC ランプが点灯し、LCD ディスプレイに‘DC ON’表示します。

DC 出力 OFF：DC 出力電源ボタンを 2 秒間押す。DC ランプが消灯し、LCD ディスプレイに‘DC OFF’表示します。

(3) AC 電源スイッチ

AC 出力 ON：AC 出力電源ボタンを 2 秒間押す。AC ランプが点灯し、LCD ディスプレイに‘AC ON’表示します。

AC 出力 OFF：AC 出力電源ボタンを 2 秒間押す。AC ランプが消灯し、LCD ディスプレイに‘AC OFF’表示します。

⚠️**注意**：使用しない場合は、スイッチを OFF にして電量を節約できます。

⚠️**注意**：ON 状態で LCD ディスプレイを一定時間操作しない場合、自動的に LCD 画面が暗くな

ります。任意のボタンを押すと LCD ディスプレイが明るくなります。

⚠️**注意**：メイン電源スイッチを ON にして、DC 出力と AC 出力ともに OFF のままの場合、操作しないと判断し、本製品は 10 分後自動的に電源 OFF になります。

● 給電可能な電気製品

USB: スマートフォン、MP3、デジカメラ、電子リーダー、タブレット等。

Type-C PD : スマートフォン、タブレット等。

DC12V 5521 ポート : 主に LED 灯の照明に使います。

DC12V シガーソケット : 車載冷蔵庫及び他の 12V 設備。

AC 出力 : パソコン、カメラ、ディスプレイ等他の交流電源設備。

⚠️**注意**：DC 出力は、定格電力 300W 以下のほとんどのデジタル製品に対応しています。ただし、瞬間電流が大きい一部の製品へ給電した場合は、過電流保護が動作する可能性があります。

⚠️**注意**：本製品使用する前に、給電される製品は正常であることを確認してください。

⚠️**注意**：AC 給電される製品の定格は全て 300W 以下であることを確認してください。

⚠️**注意**：電気製品の違いにより、定格電力 300W のものでも給電できない場合があります（モーター付きの装置などは瞬間起動電流が大きいことがあります）。

⚠️**注意**：過負荷保護が動作した場合、本製品は自動的に出力できなくなります。

⚠️**注意**：繰り返し出力が停止した場合、直ちに使用を中止し、お買い上げ販売店に連絡してください。

⚠️**注意**：本製品と接続されるラジコンやプレーヤー、テレビの構造によっては、異音が出る可能性があります。

● 使用時間の目安

スマートフォン 25 台 2 時間 10Wh の場合	LED 照明 25 時間 20W の場合	液晶テレビ (32 型) 6.6 時間 75W の場合
電動工具 6 時間 80W の場合	冷蔵庫 5.5 時間 90W の場合	炊飯器 2.5 時間 200W の場合

$$500\text{Wh} \div \boxed{\text{消費電力 (W)}} = \boxed{\text{約 (時間)}}$$

⚠️**注意**：上記の値は、参考用として、新品時、周囲温度 25℃における満充電からの使用時間を当社で測定した数値を目安として示しています。このため、これらの数値はご使用になる電気機器のメーカーや機種により異なります。

5、リチウムイオン電池を長持ちさせるには

1. 保存する前に満充電してください。
2. 使用しない場合は、すべての電源ボタンをオフにしてください。
3. 筐体が汚れた場合は、乾燥した清潔な布で拭いてください。
4. ガソリン、灯油等、樹脂を溶かす溶剤を使用しないでください。
5. 清潔、乾燥した場所で保管してください。保管温度は0～40度で、直射日光を避け下さい。
6. 長時間ご使用しない場合、本製品を満充電にしてから保管してください。また、1年2回以上、満充電表示となるまで充電を行ってください。

△注意：自動車内、トランク、荷台、直射日光等高温になる場所で使用・保管しないでください。

6、仕様

出力		
AC 出力	定格電圧	100-120Vac 220-240Vac
	定格パワー	300 W
	ピークパワー	450W
	過負荷能力	300W ≤負荷 < 450W@120S; 450W ≤負荷 @1S;
	周波数	50/60Hz (調整可)
DC12V 出力 (シガーソケット)	定格電圧	9.6-12.6Vdc ①
	定格電流	10A
DC12V 出力 (5521)	定格電圧	9.6-12.6Vdc ②
	定格電流	3A
USB 出力	QC タイプ	BC1.2, Apple, Samsung
	定格電圧	5V
	定格出力	3A
Type-C 出力	QC タイプ	PD2.0(45W)
	定格電圧電流	5V/3A, 9V/3A, 12V/3A, 15V/3A, 20V/2.25A
ワイヤレスチャージ	Qi 1.2.4 標準	多くの Qi 搭載機器をサポート
	出力パワー	5W/7.5W/10W
LED 照明	電源スイッチ ON, LED ランプスイッチを時間短く押す、 LED 点灯順番：完全点灯、半分点灯、SOS 信号、消灯。	
入力③		
入力電圧	14-40 Vdc	
入力パワー	120W MAX	
電池		
公称容量容量	500Wh	
公称容量電圧	11.1 Vdc	
セルタイプ	Li-ion	
電圧	9.6-12.6Vdc	
その他		

IPレベル	IP21
使用条件	湿度：10%-90%
	温度：0-40℃
サイズ	259.5*191*196mm
重量	6.2 kgs

⚠ **備考：**

- ①② 電圧低い時、本製品は入力低電圧保護機
- ③ソーラーパネル充電する場合、充電はMPPT

7、故障

本製品が使用設備に給電できない場合、下記のステップで検査してください。

1. 電源スイッチ状態を ON にしてください。
2. ACとDCスイッチを ON にしてください、ACとDCスイッチ右側の緑 LED 点灯。
3. 電池電量チェック、電量 < 10%の場合には、必ずお早めに充電してください。
4. 私用する機器の電力は、本製品使用電力の範囲内であることを確認し、複数の機器を接続している場合、各出力ポートの最大範囲内かつ、電力の合計が 300W 以内であることを確認してください。

以上のステップで故障排除できない場合、弊社アフターサービスセンターにご連絡ください。

故障コード	故障メッセージ	保護条件	回復条件
E01	システム過温度保護	ラジエーター温度 $\geq 75^{\circ}\text{C}$	ラジエーター温度 $< 70^{\circ}\text{C}$ 、自動回復
E02	システム欠温度保護	$< -8^{\circ}\text{C}$	$> -2^{\circ}\text{C}$ 、自動回復
E04	電池温度高すぎ	$> 68^{\circ}\text{C}$	$< 58^{\circ}\text{C}$ 、自動回復
E05	電池温度低すぎ	$< -8^{\circ}\text{C}$	$> -2^{\circ}\text{C}$ 、自動回復
E06	電池充電温度高すぎ	$> 48^{\circ}\text{C}$	$< 38^{\circ}\text{C}$ 、自動回復
E07	電池充電温度低すぎ	$< 0^{\circ}\text{C}$	$> 5^{\circ}\text{C}$ 、自動回復
E09	総電圧欠電圧	$< 9.6\text{V}$	$> 10.5^{\circ}\text{C}$ 、充電回復
E18	PV 入力過電圧	$> 45\text{V}$	$< 40\text{V}$ 、自動回復
E25	DC12V 出力過電圧	電池電圧 $< 13\text{V}$	DC ボタン再度押すと回復
E26	DC12V-1 出力過負荷	パワー $> 140\text{W}$	DC ボタン再度押すと回復
E27	DC12V-1 出力過電流	電流 $> 11\text{A}$ 或いショット	DC ボタン再度押すと回復

E28	DC12V-1 入力電流	電流 > -1A	DC ボタン再度押すと回復
E29	DC12V-2 出力過負荷	パワー > 75W	DC ボタン再度押すと回復
E30	DC12V-2 出力過電流	電流 > 6A 或いショット	DC ボタン再度押すと回復
E31	DC12V-2 入力電流	電流 > -1A	DC ボタン再度押すと回復
E34	システム過負荷 DC 出力停止	総パワー 3mins > 420W	DC ボタン再度押すと回復
E36	インバーター出力過負荷	パワー 2mins > 320W or > 450W	AC ボタン再度押すと回復
E37	インバーター出力過電流	AC 出力ショット	AC ボタン再度押すと回復
E38	システム過負荷 AC 出力停止	総パワー 3mins > 420W	AC ボタン再度押すと回復

注意：電池保護機能レベル高い、低温保護時 E05 表示します。

8、よくある質問

● 充電状態の確認？

LCD ディスプレイに電量と充電状態を表示する。

● 本製品を使って、他の電子機器に充電する方法？

(1) 使用対象の電子機器の取り扱い説明書で充電データを確認する。

(2) 各出力ポートの電力をチェックする。

例：AC 出力ポート最大定格出力電力 300W。使用対象の電子機器の電力 > 300W の場合、本製品のインバーターは出力停止になる。

● 放電深度 (DOP) は何？

電池の寿命を長くするため、本製品の DOP は 90% に設定し、電池容量の 90% のみ放電します。過放電によって電池を損傷しないように常に 10% 以上の電池容量をキープしています。

● 同時に充電放電可能？

可能ですが、電池に負荷がかかるため、電池の寿命が短くなることがあります。電池を保護するため、同時充電放電の使い方はお勧めしません。

● 直列した 2 つのソーラーパネルで充電可能？

可能ですが、直列した 2 つのソーラーパネルの総電圧 (OCV) は、必ず < 40V にしてください。40V を超えると充電過電圧保護機能が起動、または電池損害になる恐れがあります。

● CPAP 呼吸機の使用時間延長方法

CPAP 呼吸機の加湿器、ヒーター等を電源オフして、CPAP 呼吸機の圧力を低く設定すると、使用時間が長くできます。

● 50HZ/60HZ 周波数の選択

ステップ 1: 電源ボタンをオンして、DC と AC ボタンを同時に押すと、LED ディスプレイに本製品の周波数が表示します (50HZ/60HZ)。

ステップ 2: DC/AC ボタンを長押しすると、周波数は 50HZ あるい 60HZ のどちらか変化します。

ステップ 3: 50HZ/60HZ を選択してから、DC と AC ボタンを同時に押して選定します。本製品の周

波数の確認する方法はステップ 1 になります。

- **AC 出力 (100v コンセント) はエアコン / 冷蔵庫を使えますか。**

100w 以下のエアコン / 冷蔵庫は使えますが、それ以上の物は使用できません、エアコン / 冷蔵庫の起動瞬間電力は定格電力の 5 ~ 7 倍になります。

- **本製品を 2 台連結接続使用できますか。**

できません。

保証

当社は、購入日から 12 ヶ月の保証をお客様に提供します。

お問い合わせ

当社の製品に関するお問い合わせやご意見は、service@kayomaxtar.com まで電子メールでお送りください。できるだけ早く対応いたします。

