

ASPIRATEUR V20

Manuel de l'Utilisateur

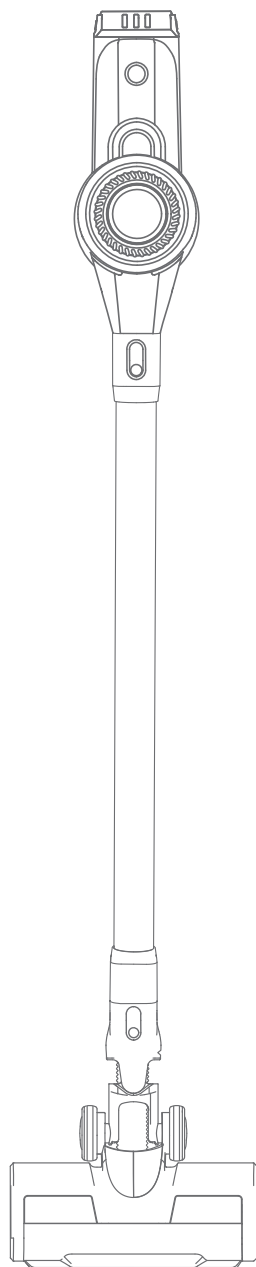

CONTENUS

INTRUCTIONS DE SÉCURITÉ IMPORTANTES.....	01
BATTERIE.....	02
LES CONTENUS	03
SCHÉMAS DU PRODUIT.....	04
PRÉPARATION.....	05
INSTALLATION DU KIT DE MONTAGE MURAL.....	05
CHARGE.....	05
MONTAGE & USAGE.....	07
MONTAGE DE VOTRE ASPIRATEUR.....	07
UTILISATION DE VOTRE ASPIRATEUR.....	08
MAINTENANCE & ENTRETIEN.....	08
ASPIRATEUR À MAIN.....	08
Réservoir à Poussière.....	08
Composant de Filtr.....	09
TUBE TÉLESCOPIQUE.....	10
BROSSE À ROULEAU.....	10
QUESTIONS-RÉPONSES.....	11

INSTRUCTIONS DE SÉCURITÉ IMPORTANTES

VEUILLEZ LIRE CES INSTRUCTIONS AVANT D'UTILISER CET ASPIRATEUR. IL EST UNIQUEMENT DESTINÉ À UN USAGE INTÉRIEUR.

- ◆ Cet aspirateur peut être utilisé que par des enfants de 8 ans et plus. Les personnes ayant des capacités physiques, sensorielles ou mentales réduites, ou encore manquant d'expériences et de connaissances doivent être sous supervision ou instruction sur l'utilisation de l'aspirateur, et doivent également être au courant des dangers potentiels.
- ◆ NE PAS laisser les enfants jouer avec ou utiliser l'aspirateur pour éviter toutes blessures. NE PAS l'utiliser à proximité des bébés ou des enfants sans surveillance. L'aspirateur ne doit être utilisé qu'avec l'adaptateur d'alimentation fourni avec.
- ◆ NE PAS utiliser d'autres accessoires ou pièces de rechange à part celui du fournisseur. Utilisez uniquement que les pièces fournis par Kyvol, et veuillez nous contacter directement si vous aurez besoin d'accessoires de rechange.
- ◆ Assurez-vous que l'aspirateur soit éteint avant de monter ou démonter les accessoires.
- ◆ Cet appareil convient UNIQUEMENT aux sols secs. NE PAS utiliser l'aspirateur sur ou à proximité de surfaces humides lorsque vous aspirer la poussière. Ne pas l'exposer à l'humidité, ni à la pluie ou à la neige.
- ◆ NE PAS installer, charger ou utiliser cet aspirateur à l'extérieur, dans une salle de bain ou près d'une piscine.
- ◆ NE PAS utiliser l'aspirateur avec les mains mouillées.
- ◆ NE PAS utiliser l'aspirateur à ramasser des objets enflammés ou en fumée tels que des cigarettes ou des cendres chaudes, etc. Cela entraîne un risque d'incendie.
- ◆ NE PAS utiliser l'aspirateur pour aspirer de l'eau ou du liquide inflammable tel que l'huile et l'essence, ni l'utiliser en cas de présence de vapeurs.
- ◆ NE PAS appliquer du parfum ou de produits parfumés sur le **Composant du Filtre** de l'aspirateur. Cela entraîne un risque d'incendie.
- ◆ NE PAS utiliser un câble d'alimentation ou prise ayant un défaut ou imperfection.
- ◆ Assurez-vous que le **Réservoir à Poussière** ou le **Composant du Filtre** soient fermement en place avant d'utiliser l'aspirateur.
- ◆ Gardez les cheveux, les doigts et toutes les parties du corps éloignés de toutes les ouvertures et pièces mobiles de l'aspirateur. Ne pas pointer la **Tube Téléscopique** ou ses pièces aux yeux, aux oreilles, ni les mettre dans votre bouche.
- ◆ Ne pas mettre des objets sur toutes les ouvertures. Ne pas utiliser l'aspirateur lorsqu'une ouverture est obstruée. Gardez l'aspirateur hors des peluches, de cheveux et de tout ce qui pourrait réduire la circulation de l'air

- ◆ Pour éviter des accidents, veillez à garder vos mains et vos doigts hors du **Bouton ON/OFF** jusqu'à ce que vous soyez prêt(e) à passer l'aspirateur, notamment lorsque vous ramassez ou transportez l'aspirateur.
- ◆ Pour éviter des accidents, veillez à garder vos mains et vos doigts hors du **Bouton ON/OFF** jusqu'à ce que vous soyez prêt(e) à passer l'aspirateur, notamment lorsque vous ramassez ou transportez l'aspirateur.
- ◆ **L'alimentation du Adaptateur** doit être débranchée de la prise avant le nettoyage ou l'entretien.
- ◆ Le nettoyage et l'entretien ne doivent pas être effectués par les enfants sans la surveillance d'un adulte.
- ◆ Débranchez l'aspirateur lorsqu'il ne sera pas utilisé pendant de longues périodes.
- ◆ Soyez très prudent lorsque vous nettoyez les escaliers.
- ◆ Kyvol n'acceptera aucune responsabilités de tout incendies, explosions ou chocs électriques causés par une opération incorrecte, démontage du Aspirateur Balai et le non-respect des instructions de sécurité ci-dessus.

BATTERIE

- ◆ Cet aspirateur contient des accumulateurs non pas remplaçables.
- ◆ Pour recharger l'accumulateur, utilisez uniquement l'adaptateur d'alimentation démontable fourni avec cet aspirateur.
- ◆ L'aspirateur est alimenté par un accumulateur Li-ion rechargeable interne.
- ◆ NE PAS démonter ou remplacer la batterie personnellement car cela pourrait entraîner une surchauffe, incendie et risques de blessures.
- ◆ NE PAS exposer la batterie intégrée au feu, chaleur, rayon solaire ou haute température pour éviter tous risques d'incendies.
- ◆ NE PAS jeter l'aspirateur ou l'**Accumulateur** au feu, à l'eau ou dans d'autres liquides. Cela permet d'éviter tous risques d'explosion.
- ◆ NE PAS jeter la batterie Li-ion avec les déchets ménagers. Disposez-le en conforme aux lois et réglementations locales.
- ◆ Ne pas laisser l'accumulateur se chauffer plus de 60 °C ni l'incinérer. Gardez l'accumulateur hors de la portée des enfants.

LES CONTENUS

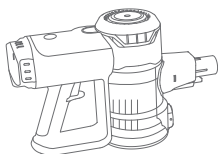

Aspirateur à main

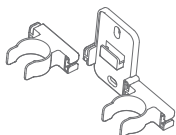

Kit de Supports Muraux

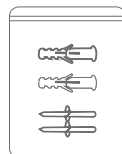

Paquet de Vis pour Support



Outil de Crevasse

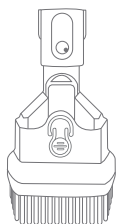

Brosse à Poussière 2-en-1

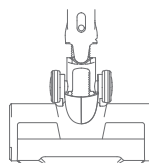

Brosse de Sol

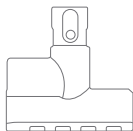

Brosse Mini-Motorisée

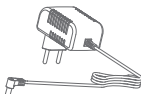

Adaptateur d'Alimentation



Tube
Télescopique



Mode d'Emploi

SCHÉMAS DU PRODUIT

Réglage de la Puissance

d'Aspiration d'Aspiration

Accumulateur

Indicateurs de
Fonctionnement /
Batterie Restante

Port de Chargement

Bouton de Libération
de l'Accumulateur

Bouton ON/OFF

Poignée

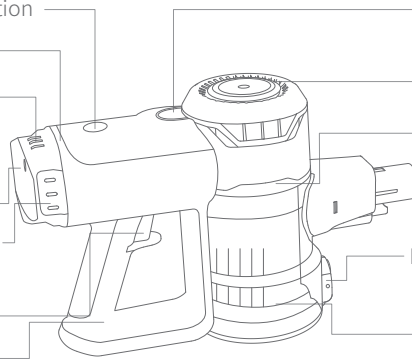

Bouton de Libération de la

Sortie d'Air

Composant du Filtre
(à l'intérieur du
Réservoir à Poussière)

Bouton de Déverrouillage
du Couvercle

Réservoir à Poussière

TUBE
TÉLESCOPIQUE



Bouton de Libération de

l'Aspirateur à Main

Bouton de
Libération de la

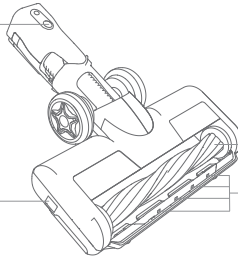

Brosse à Rouleau

Loquet de Brosse à
rouleau

LED Frontal

Brosse à Rouleau

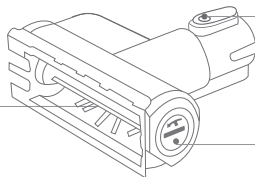

Bouton de Libération de la
Brosse Mini-Motorisée

Loquet de Brosse à
rouleau

PRÉPARATION

INSTALLATION DU KIT DE MONTAGE MURAL

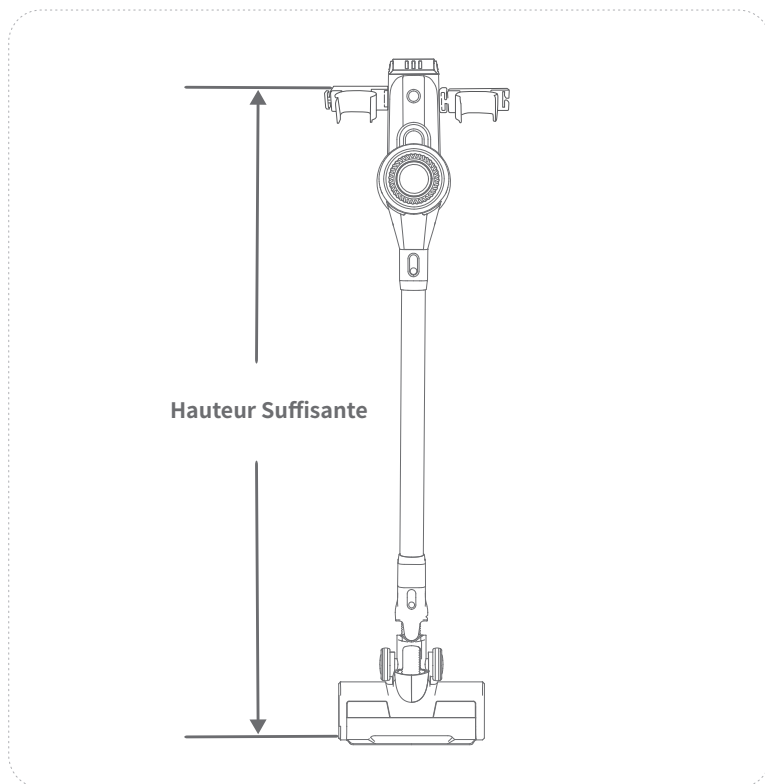

CHARGE

❗ importante:

Veuillez charger complètement l'aspirateur avant de l'utiliser pour la première fois.

Option 1 : À l'intérieur de l'Aspirateur

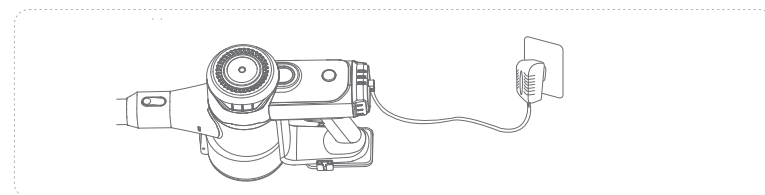

Option 2 : À l'extérieur de l'Aspirateur

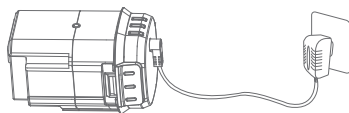

d'Énergie Restante



Charge complète



Charge en cours



Accumulateur faible, veuillez le recharger à temps

ⓘ Notez:

- Ne pas charger l'aspirateur lorsqu'il est activé. Ne pas retirer l'**Accumulateur** lors de l'**Aspirateur à Main** est branchée et en cours de charge.
- Celui-ci prend environ 3-5 heures de temps pour une charge complète.
- Pour la longévité de l'accumulateur, veuillez recharger l'aspirateur au moins 3 fois par mois si inutilisé pour une large période.
- Ne pas déballer l'Accumulateur et remplacer les batteries personnellement. Si l'aspirateur ne se charge pas, veuillez nous contacter à support.fr@kyvol.com pour une assistance supplémentaire.

MONTAGE & USAGE

MONTAGE DE VOTRE ASPIRATEUR

❗ importante:

Veillez éteindre l'aspirateur avant de remplacer ou démonter les accessoires.

A Pour nettoyer le sol et moquettes

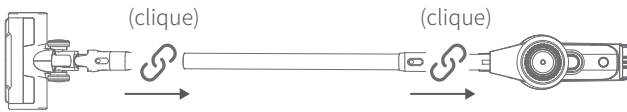

❗ Remarque:

Les LED Frontal sur la Brosse de Sol s'allument lorsque vous faites le ménage avec l'aspirateur afin d'avoir un meilleur vu sous un environnement ou coin sombre.

B Pour nettoyer le lit/sofa/tissu

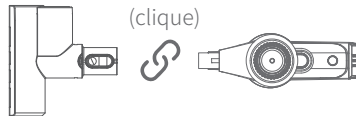

C Pour nettoyer les fentes de sofas/canapés/fauteuils/plafonds/rideaux



D Pour nettoyer un clavier d'ordi/rideaux



UTILISATION DE VOTRE ASPIRATEUR

- ① Appuyez sur le **Bouton ON/OFF** pour commencer le nettoyage ; Appuyez à nouveau pour arrêter.
- ② Appuyez sur le **Réglage de la Puissance d'Aspiration** pour basculer entre la puissance d'aspiration minimale, moyenne et maximale.

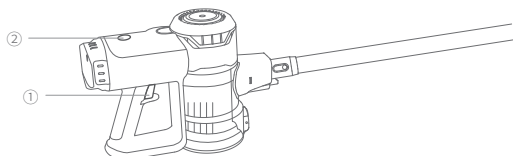

MAINTENANCE & ENTRETIEN

ASPIRATEUR À MAIN

Réservoir à Poussière

*Veuillez vider le **Réservoir à Poussière** lorsque la poussière atteint la marque MAX sur le bac.

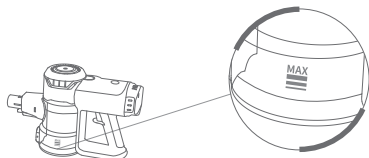

- ① Éteignez l'aspirateur.
- ② Appuyez sur le **Bouton de Libération de l'Aspirateur à Main** pour le retirer.

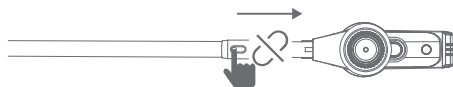

- ③ Alignez le dessous du **Réservoir à Poussière** à votre poubelle domestique, puis appuyez sur le **Bouton de Déverrouillage du Couvercle** pour vider la poussière.

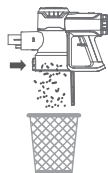

- ④ Assurez-vous d'entendre en bruit clique lorsque vous fermer le couvercle.

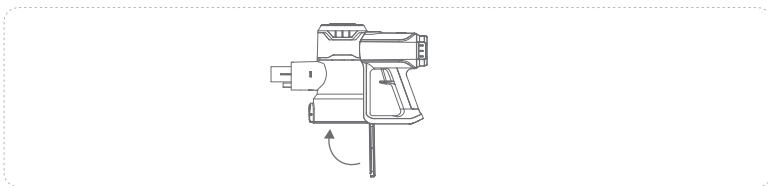

Composant de Filtre

- ① Éteignez l'aspirateur.
 ② Appuyez sur le **Bouton de Libération de la Poignée** pour séparer la Poignée et l'Aspirateur à Main.

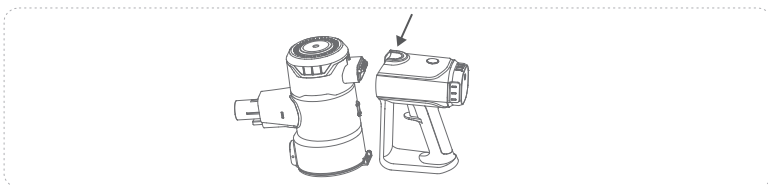

- ③ Tournez la tête de l'**Aspirateur à Main** dans le sens antihoraire et retirez-la.

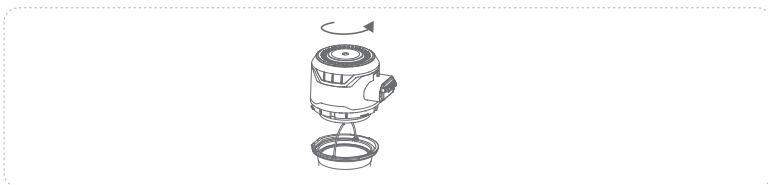

- ④ Soulevez la poignée du **Composant du Filtre** et retirez-le, puis retirez le **HEPA**.

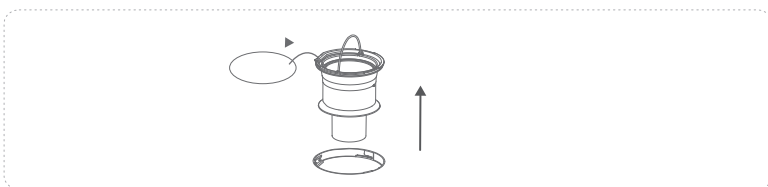

- ⑤ Lavez toutes les pièces **Composant du Filtre** et laissez-les se sécher complètement pendant au moins 24 heures.

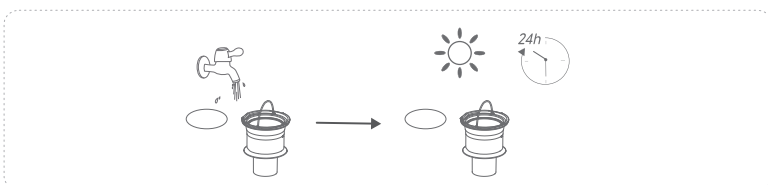

- ⑥ Remettez en place les pièces de **Composant du Filtre** dans l'ordre inverse.

TUBE TÉLESCOPIQUE

Retirez le Tube Télescopique et vérifiez régulièrement pour des blocages à cause de résidus.

Réinstallez-le après l'avoir nettoyé.

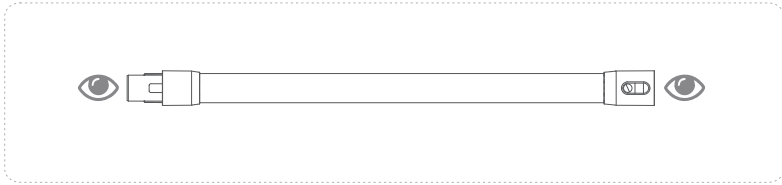

BROSSE À ROULEAU

- ① Éteignez l'aspirateur.
- ② Appuyez le **Loquet de Brosse à Rouleau** sur le côté gauche du brosse rotative de sol et ouvrez le couvercle de fixation.

Utilisez une pièce de monnaie pour dévisser le **Loquet de Brosse Rotative** de la brosse mini-motorisée dans le sens antihoraire pour le déverrouiller.

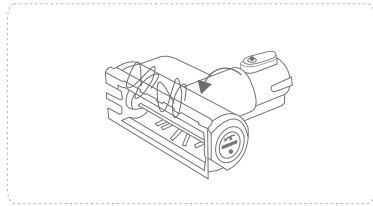
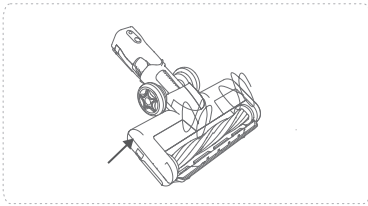

- ③ Soulevez une extrémité de la **Brosse à Rouleau** et retirez-le.

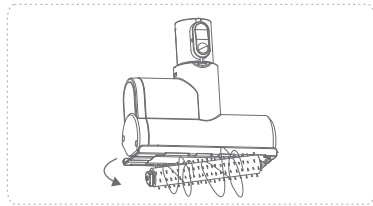
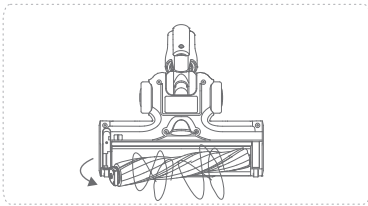

- ④ Nettoyez les cheveux emmêlés, les fibres de tapis et les débris sur la **Brosse à Rouleau**

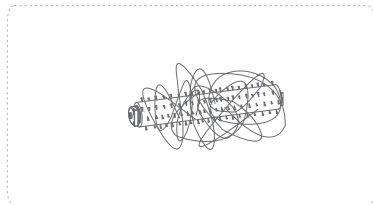
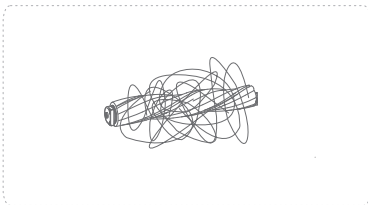

- ⑤ Remettez la **Brosse à Rouleau** en place dans l'ordre inverse.

ⓘ Notez :

- La Brosse de Sol est dotée d'une fonction de protection automatique prédéfinie.
- Lorsque la **Brosse de Sol** est emmêlée ou bloquée, le programme de protection aidera à couper le courant et la Brosse Rotative de sol cessera de tourner.
- L'**Indicateurs de Fonctionnement / Batterie** clignoteront sans cesse.
- Veuillez immédiatement éteindre l'aspirateur, puis retirer l'**Accumulateur** et enlever les résidus causant un blocage en suivant les étapes ci-dessus. blockages in time following the above steps.



QUESTIONS-RÉPONSES

Pour toutes assistances, bienvenue à nous contacter en envoyant un email à support.fr@kyvol.com.

Q1. L'aspirateur ne peut pas être démarré pour le nettoyage.

- Assurez-vous que l'aspirateur soit complètement chargé avant l'utilisation.
- Essayez de le brancher sur une autre prise pour vérifier s'il y a un court-circuit.

Q2. La puissance d'aspiration de l'aspirateur est trop faible pour ramasser les miettes.

- Réglez la puissance d'aspiration au niveau maximum.
- Vérifiez si le **Composant du Filtre** nécessite un lavage. Si oui, veuillez suivre les instructions de lavage pour le nettoyer.
- Vérifiez si le **Réservoir à Poussière** est plein. Si oui, veuillez vider le Bac à Poussière.
- Vérifiez si la **Buse de Sol Motorisée** et le **Tube Télescopique** est bloqués. Veuillez enlever les résidus causant un blocage s'il y en a.
- Retirez tous les cheveux emmêlés, les fibres de tapis et les débris sur la **Brosse à Rouleau**.
- Assurez-vous que le **Bac à Poussière** et le **Composant du Filtre** soient installés correctement.

Q3. La Brosse Rotative a cessé de tourner et les trois Indicateurs d'État/d'Énergie Restante continuent de clignoter simultanément.

- Vérifiez si la batterie de l'aspirateur est faible ou si vous l'avez éteint accidentellement.
- Vérifiez si la protection automatique pré-réglée a été activée en raison de cheveux emmêlés, de fibres de tapis et de débris sur la **Brosse à Rouleau de Sol**.

Q4. L'autonomie de l'aspirateur est trop courte.

- Assurez-vous que l'aspirateur soit complètement chargé avant l'utilisation.

Q5. Les Indicateurs de Fonctionnement / Batterie sont éteints pendant la charge.

- Assurez-vous que l'**Adaptateur d'Alimentation** soit branché correctement.
- Assurez-vous que le cordon de l'Adaptateur d'Alimentation soit correctement branché au port de charge de l'aspirateur.
- Assurez-vous que le cordon de l'**Adaptateur d'Alimentation** soit correctement branché au port de charge de l'aspirateur.

Q6. La poussière s'échappe de l'aspirateur.

- Vérifiez si le **Réservoir à Poussière** est plein. Si oui, veuillez vider régulièrement le **Bac à Poussière**.
- Vérifiez si le **Réservoir à Poussière** est fissuré. Si oui, veuillez le remplacer.
- Assurez-vous que le **Réservoir à Poussière** et le **Composant de Filtre** soient installés correctement.

AVERTISSEMENT

Si le type de batterie est incorrect, il existe un risque d'explosion.

Jetez les piles usagées conformément aux instructions

 Le symbole indique la tension DC



Recycler

Ce produit porte un symbole de classification sélective pour les déchets d'équipements électriques et électroniques (DEEE). Cela signifie que le produit doit être éliminé conformément à la directive européenne 2012/19 / UE afin d'être recyclé ou démonté afin de minimiser son impact sur l'environnement. L'utilisateur peut choisir de remettre son produit à des organisations de recyclage ou des détaillants qualifiés lorsqu'il achète un nouvel équipement électrique ou électronique.

Le produit peut être utilisé entre les États membres de l'UE.

Déclaration de conformité de l'UE : Shenzhen VanTop Technology & Innovation Co., Ltd. déclare ici que ce dispositif est conforme aux exigences essentielles et aux autres dispositions pertinentes de la directive 2014/30/EU et 2014/35/EU.

Service Client

FRANÇAIS : support.fr@kyvol.com



[@kyvolglobal](https://www.facebook.com/kyvolglobal)

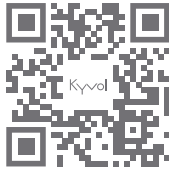

www.kyvol.com



[@kyvol_global](https://www.instagram.com/kyvol_global)