

Staubsauger

V20

Benutzerhandbuch

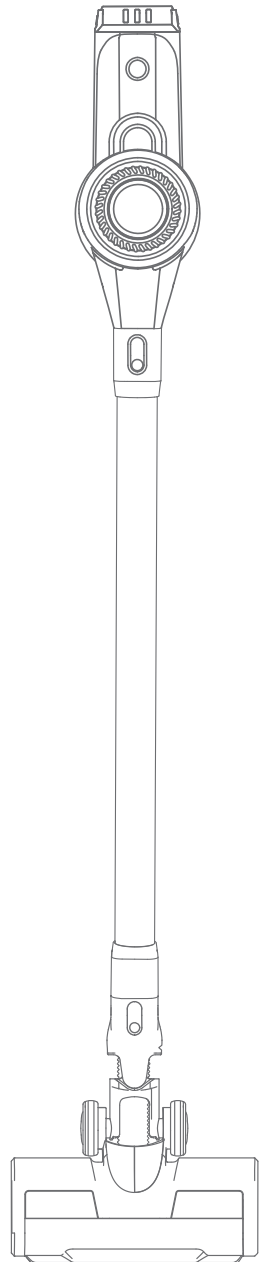

INHALT

WICHTIGE SICHERHEITSHINWEISE	01
BATTERIE	02
VERPACKUNGSLISTE.....	03
PRODUKTÜBERSICHT.....	04
START.....	05
INSTALLATION DES WANDMONTAGESATZES.....	05
AUFLADEN.....	05
MONTAGE UND VERWENDUNG.....	07
MONTAGE IHRES STAUBSAUGERS.....	07
VERWENDUNG IHRES STAUBSAUGERS.....	08
WARTUNG UND PFLEGE.....	08
HAUPTKÖRPER.....	08
Staubbehälter.....	08
Filterbaugruppe.....	09
Verlängerungsrohr.....	10
ROLLENBÜRSTE.....	10
FEHLERBEHEBUNG.....	11

WICHTIGE SICHERHEITSHINWEISE

LESEN SIE DIESE ANLEITUNG, BEVOR SIE DIESEN STAUBSAUGER BENUTZEN. ER IST NUR FÜR DEN GEBRAUCH

- ◆ Dieser Staubsauger kann von Kindern ab 8 Jahren und Personen mit eingeschränkten körperlichen, sensorischen oder geistigen Fähigkeiten oder fehlender Erfahrung und Kenntnissen benutzt werden, wenn sie in Bezug auf den sicheren Gebrauch des Staubsaugers beaufsichtigt oder unterwiesen wurden und die damit verbundenen Gefahren verstehen.
- ◆ Lassen Sie Kinder NICHT mit dem Staubsauger spielen oder den Staubsauger bedienen, da dies zu Verletzungen führen kann. Betreiben Sie ihn NICHT in der Nähe unbeaufsichtigter Babys oder Kinder.
Staubsauger darf nur mit dem mit dem Staubsauger gelieferten Netzteil verwendet werden.
- ◆ Verwenden Sie das Zubehör oder die Ersatzteile NICHT aus nicht autorisierten Kanälen. Verwenden Sie nur die von Kyvol gelieferten ORIGINAL-Teile. Wenden Sie sich direkt an uns, wenn Sie ein Zubehör- oder Ersatzteil benötigen.
- ◆ Schalten Sie den Staubsauger immer aus, bevor Sie Zubehörteile montieren oder entfernen.
- ◆ NUR für trockene Orte geeignet. Betreiben Sie den Staubsauger NICHT auf oder in der Nähe von nassen Oberflächen, wenn Sie ihn zum Staubsaugen verwenden. Setzen Sie den Staubsauger nicht Feuchtigkeit, Regen oder Schnee aus.
- ◆ Installieren, laden oder verwenden Sie diesen Staubsauger NICHT im Freien, in einem Badezimmer oder in der Nähe eines Pools.
- ◆ Bedienen Sie den Staubsauger NICHT mit nassen Händen.
- ◆ Verwenden Sie den Staubsauger NICHT, um brennende oder rauchende Gegenstände wie Zigaretten oder heiße Asche usw. aufzusammeln. Dies stellt eine Brandgefahr dar.
- ◆ Verwenden Sie den Staubsauger NICHT, um Wasser oder brennbare Flüssigkeiten wie Öl und Benzin aufzusaugen oder in Gegenwart von Dämpfen zu verwenden.
- ◆ Tragen Sie KEINE Duftstoffe oder parfümierten Produkte auf die **Filterbaugruppe** des Staubsaugers auf. Dies stellt eine Brandgefahr dar.
- ◆ Verwenden Sie NIEMALS das Netzkabel oder den Stecker, das/der teilweise beschädigt ist.
- ◆ Stellen Sie sicher, dass der **Staubbecher** oder die **Filterbaugruppe** fest an ihrem Platz ist, bevor Sie den Staubsauger benutzen.
- ◆ Halten Sie Haare, Finger und alle Körperteile von allen Öffnungen und beweglichen Teilen des Staubsaugers fern. Richten Sie das **Verlängerungsrohr** oder Teile davon nicht auf Ihre Augen oder Ohren und nehmen Sie sie nicht in den Mund.

- ◆ Stecken Sie keine Gegenstände in alle Öffnungen. Benutzen Sie den Staubsauger nicht mit blockierten Öffnungen. Halten Sie den Staubsauger frei von Fusseln, Haaren und allem, was den Luftstrom beeinträchtigen könnte.
- ◆ Um Unfälle zu vermeiden, achten Sie darauf, Ihre Hände und Finger vom **Ein-/Aus-Schalter** fernzuhalten, bis Sie mit dem Staubsaugen beginnen können, insbesondere wenn Sie den Staubsauger in die Hand nehmen oder tragen.
- ◆ Das **Netzteil** muss vor der Reinigung oder Wartung aus der Steckdose entfernt werden.
- ◆ Reinigung und Wartung dürfen nicht von Kindern ohne Aufsicht von Erwachsenen durchgeführt werden.
- ◆ Ziehen Sie den Stecker des Staubsaugers aus der Steckdose, wenn er über einen längeren Zeitraum nicht benutzt wird.
- ◆ Seien Sie beim Reinigen auf Treppen besonders vorsichtig.
- ◆ Kyvol übernimmt keine Haftung oder Verantwortung für Brände, Explosionen oder Elektroschocks, die durch unsachgemäßen Betrieb, Demontage des Staubsauger oder durch Nichtbeachtung der oben genannten Sicherheitsanweisungen verursacht werden.

BATTERIE

- ◆ Dieser Staubsauger enthält Batterien, die nicht austauschbar sind.
- ◆ Verwenden Sie zum Aufladen der Batterie nur das mit diesem Staubsauger mitgelieferte abnehmbare Netzteil.
- ◆ Der Staubsauger wird von einem internen, wiederaufladbaren Lithium-Ionen-Akku gespeist.
- ◆ Versuchen Sie NICHT, die Batterie im Cybovac selbst zu zerlegen oder zu ersetzen, da eine falsche Bedienung zu Überhitzung, Feuer oder Verletzungen führen kann.
- ◆ Setzen Sie die Batterie NICHT einer direkten Wärmequelle aus, einschließlich Feuer oder direktem Sonnenlicht. Dies stellt eine Brandgefahr dar.
- ◆ Entsorgen Sie den Staubsauger oder das **Akkupack** NICHT in Feuer, Wasser oder andere Flüssigkeiten. Dies dient der Vermeidung jeglicher Explosionsgefahr. Die Batterie muss aus dem Staubsauger entfernt werden, bevor er verschrottet wird.
- ◆ Entsorgen Sie den Lithium-Ionen-Akku NICHT über den Hausmüll. Entsorgen Sie sie gemäß den örtlichen Umweltgesetzen und -vorschriften.
- ◆ Erhitzen Sie den Akkupack nicht über 60°C (140°F) und verbrennen Sie ihn nicht. Halten Sie das Akkupack von Kindern fern.

VERPACKUNGLISTE

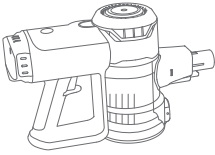

Handgehaltenes
Vakuum Element

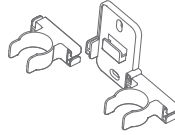

Wandmontage-Set

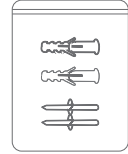

Schraubenpaket
für Wandmontage



Fügendüse

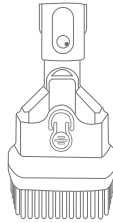

2-in-1-Staubbürste

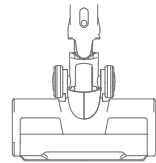

Fußbodenbürste

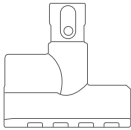

Mini-Motorisierte Bürste

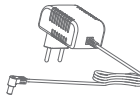

Netzteil



Verlängerungsrohr



Benutzerhandbuch

PRODUKTÜBERSICHT

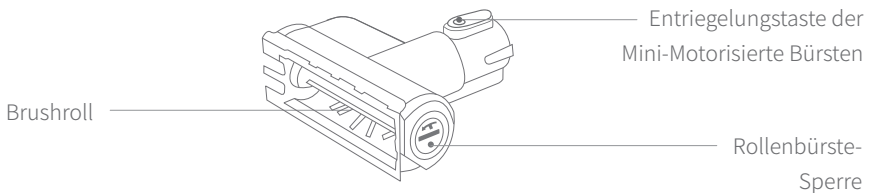
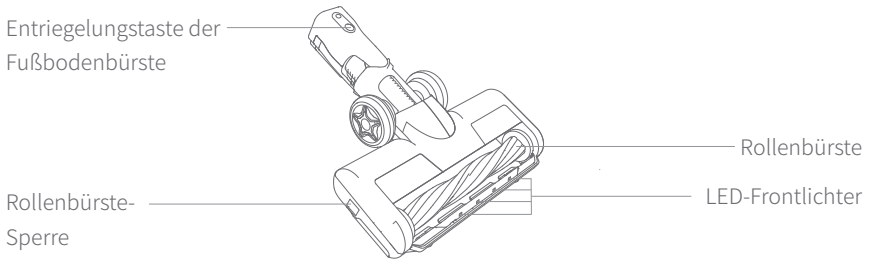
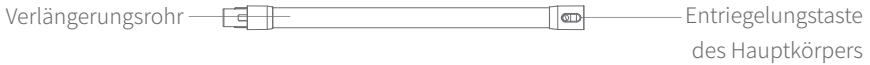
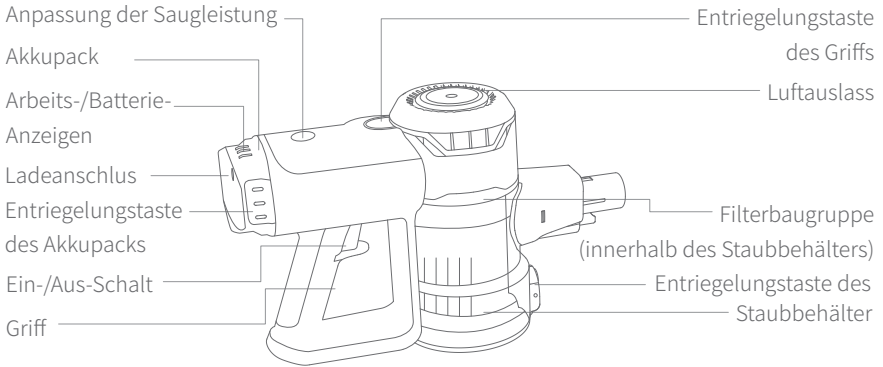

START

INSTALLATION DES WANDMONTAGESATZES

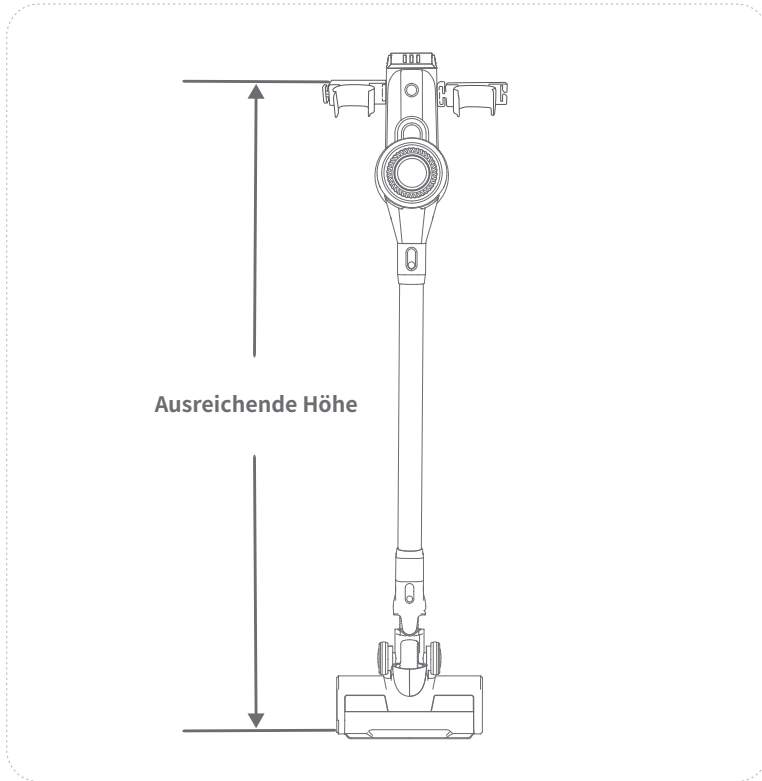

AUFLADEN

❶ Wichtig:

Bitte laden Sie Ihren Staubsauger vor dem ersten Gebrauch vollständig auf.

Option 1: Im Staubsauger

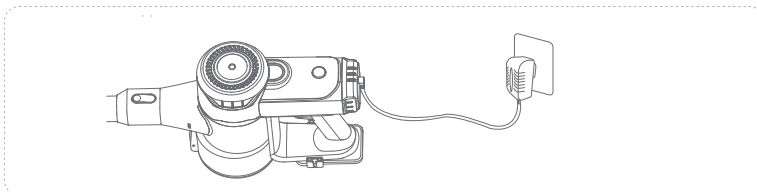

Option 2: Raus aus dem Staubsauger

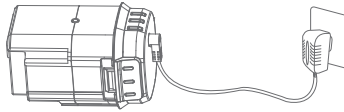

Batterie-Anzeigen:



Vollständig aufgeladen



Schwache Batterie



Schwacher Akku, bitte laden Sie ihn

! Hinweise:

- Laden Sie den Staubsauger nicht auf, wenn er eingeschaltet ist. Nehmen Sie den **Akkupack** nicht heraus, während er zum Aufladen an den **Handstaubsauger** angeschlossen ist.
- Es dauert etwa 3-5 Stunden, um eine volle Ladung zu erreichen.
- Um die Lebensdauer des Akkus zu verlängern, laden Sie den Staubsauger mindestens einmal alle 3 Monate auf, wenn Sie ihn über einen längeren Zeitraum nicht benutzen.
- Öffnen Sie den Akkupack nicht selbst und tauschen Sie den Akku nicht selbst aus. Wenn sich der Staubsauger nicht aufladen lässt, kontaktieren Sie uns bitte unter support.de@kyvol.com für weitere Unterstützung.

MONTAGE UND VERWENDUNG

MONTAGE IHRES STAUBSAUGERS

! Wichtig:

Bitte ersetzen oder montieren Sie jegliches Zubehör, wenn der Staubsauger ausgeschaltet ist.

A Für die Reinigung von Böden und Teppichen

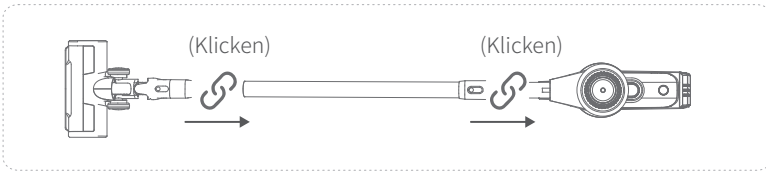

! Tipp:

Die **LED-Frontlichter** an der Bodenbürste leuchten, wenn der Staubsauger arbeitet, damit Sie in dunklen Umgebungen besser reinigen können.

B Für die Reinigung von Sofaspalten/Decken/Vorhängen

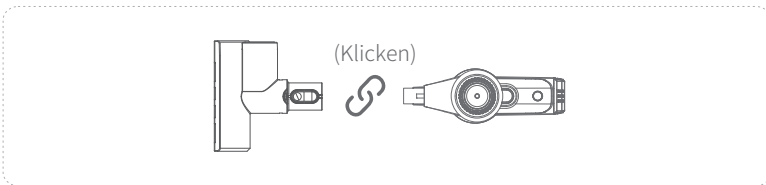

C Für die Reinigung von Tastaturen/Vorhängen

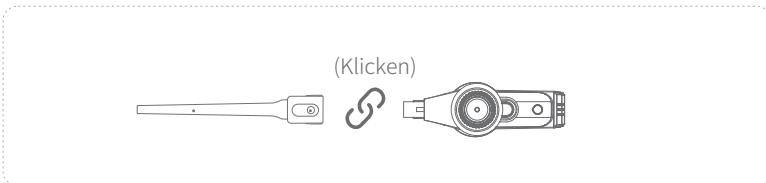

D Für die Reinigung von Tastaturen/Vorhängen

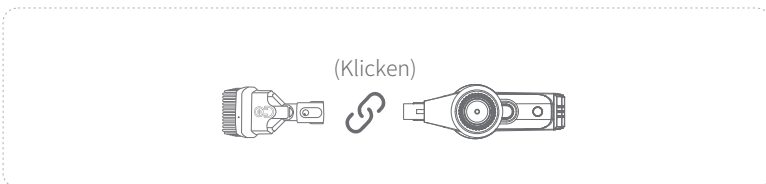

VERWENDUNG IHRES STAUBSAUGERS

- ① Drücken Sie den **Ein-/Aus-Schalter**, um die Reinigung zu starten; drücken Sie sie erneut, um die Reinigung zu beenden.
- ② Drücken Sie die Taste zur **Anpassung der Saugleistung**, um zwischen minimaler, mittlerer und maximaler Saugleistung umzuschalten.

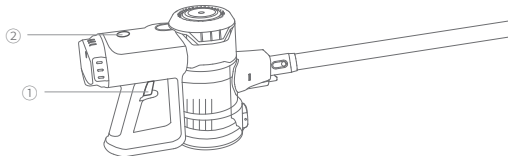

WARTUNG UND PFLEGE

HAUPTKÖRPER

Staubbehälter

*Bitte entleeren Sie den **Staubbehälter** rechtzeitig, wenn der Staub die **MAX**-Markierung auf dem Behälter erreicht.

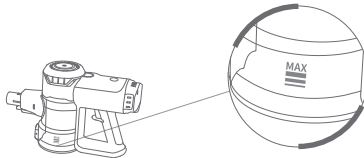

- ① Schalten Sie den Staubsauger aus.
- ② Drücken Sie die **Entriegelungstaste des Hauptkörpers**, um den **Hauptkörper Vakuum** zu entfernen.

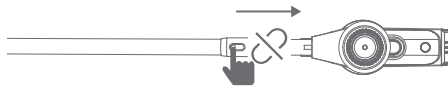

- ③ Richten Sie den Boden des **Staubbehälters** an Ihrem Hausmülleimer aus, und drücken Sie dann die **Entriegelungstaste des Bodendeckels**, um den Staub zu entleeren.

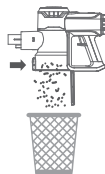

- ④ Schließen Sie den Deckel, bis er einrastet.

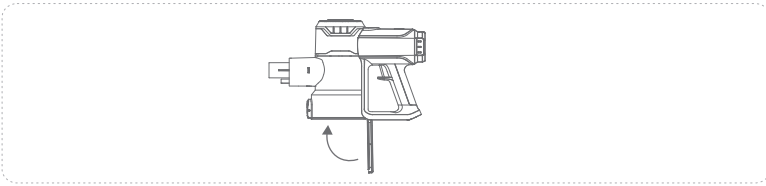

Filterbaugruppe

- ① Schalten Sie den Staubsauger aus.
 ② Drücken Sie die **Entriegelungstaste des Handgriffs**, um den Handgriff und den **Hauptkörper Vakuum** voneinander zu trennen.

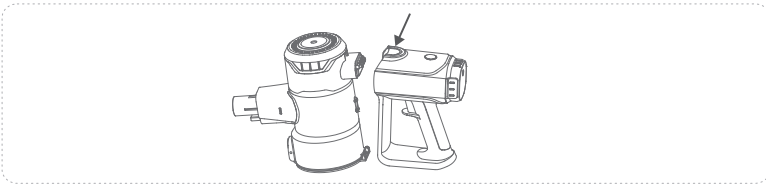

- ③ Drehen Sie den **Motor** gegen den Uhrzeigersinn und nehmen Sie ihn ab.

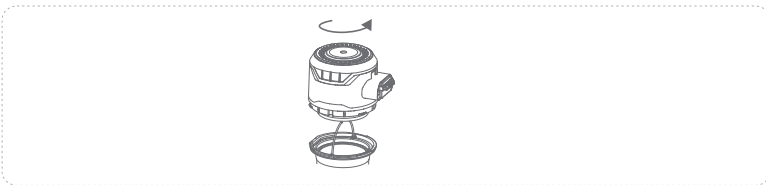

- ④ Heben Sie den Griff der **Filterbaugruppe** an und nehmen Sie ihn heraus, dann nehmen Sie den **HEPA** heraus.

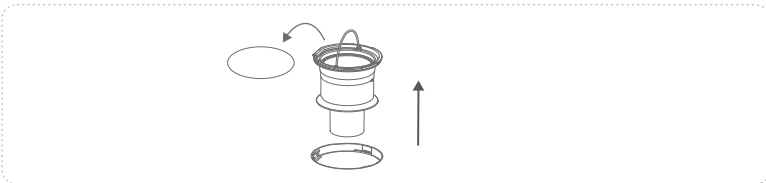

- ⑤ Waschen Sie alle Teile der **Filterbaugruppe** und lassen Sie sie mindestens 24 Stunden lang vollständig trocknen.

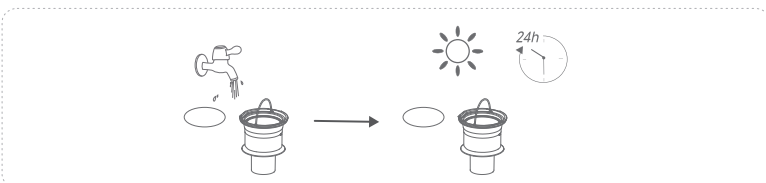

- ⑥ Setzen Sie die Teile der **Filterbaugruppe** in umgekehrter Reihenfolge wieder ein.

VERLÄNGERUNGSRÖHR

Entfernen Sie das **Verlängerungsrohr** und prüfen Sie regelmäßig auf Blockaden.
Nach Beseitigung der Blockaden wieder einbauen.

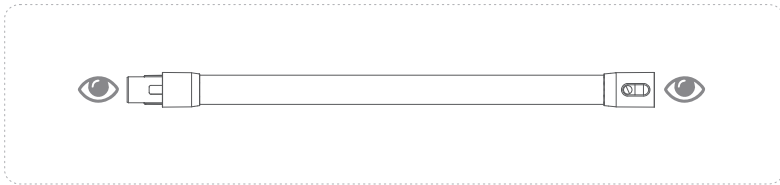

ROLLENBÜRSTE

- ① Schalten Sie den Staubsauger aus.
- ② Drücken Sie die **Rollenbürste-Sperre** auf der linken Seite der Rollenbürste und heben Sie die Befestigungsabdeckung an.

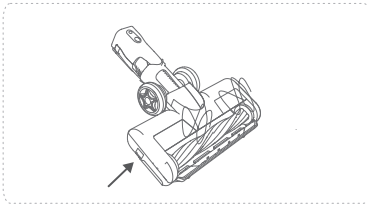

Verwenden Sie eine Münze, um die **Rollenbürste-Sperre** der Mini-Motorisierten Bürstenrolle zum Entriegeln gegen den Uhrzeigersinn zu drehen.

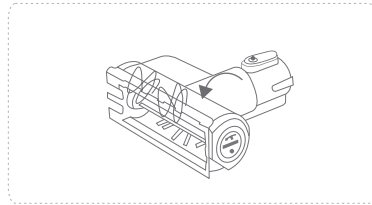

- ③ Heben Sie ein Ende der **Rollenbürste** an und nehmen Sie sie heraus.

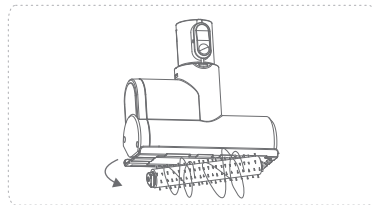
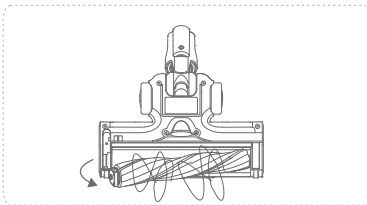

- ④ Reinigen Sie die verfilzten Haare, Teppichfasern und Rückstände auf der **Rollenbürste**.

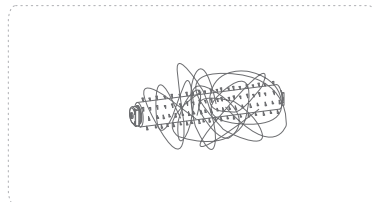
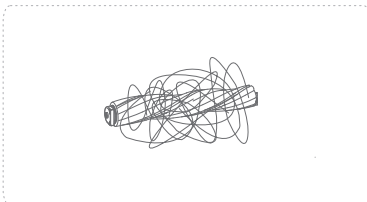

- ⑤ Setzen Sie die **Rollenbürste** in umgekehrter Reihenfolge wieder ein.

! Hinweise:

- Die **Bodenbürste** verfügt über eine voreingestellte automatische Schutzfunktion.
- Wenn die **Bodenbürste** verhakt oder blockiert ist, hilft das Schutzprogramm, den Strom abzuschalten, und die Bodenbürste hört auf, sich zu drehen.
- Die **Arbeits-/Batterie-Anzeigen** blinken weiterhin.
- Bitte schalten Sie den Staubsauger sofort aus, entfernen Sie das **Akkupaket** und beseitigen Sie die Blockierungen rechtzeitig, indem Sie die oben genannten Schritte befolgen.

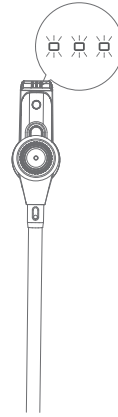

FEHLERBEHEBUNG

Wenn Sie weitere Unterstützung benötigen, wenden Sie sich bitte unter support.de@kyvol.com an uns.

Q1. Der Staubsauger kann nicht mit der Reinigung beginnen.

- Stellen Sie sicher, dass der Staubsauger vor dem Gebrauch vollständig aufgeladen ist.
- Versuchen Sie eine andere Steckdose, um zu prüfen, ob ein Kurzschluss vorliegt.

Q2. Die Saugkraft des Staubsaugers ist zu schwach, um Rückstände aufzunehmen.

- Stellen Sie die Saugleistung auf den maximalen Wert ein.
- Prüfen Sie, ob die **Filterbaugruppe** gereinigt werden muss. Wenn ja, befolgen Sie bitte die Anweisungen zur Reinigung der Filterbaugruppe, um sie zu reinigen.
- Prüfen Sie, ob der **Staubbehälter** voll ist. Wenn ja, reinigen Sie den **Staubbehälter** bitte rechtzeitig.
- Überprüfen Sie die **motorisierte Bodendüse** und den **ROhr** auf Blockierungen. Wenn ja, reinigen Sie die Blockierungen bitte rechtzeitig.
- Entfernen Sie alle verfilzten Haare, Teppichfasern und Rückstände auf der **Rollenbürsten**.
- Stellen Sie sicher, dass der **Staubbecher** und die **Filterbaugruppe** korrekt installiert sind.

Q3. Die Rollenbürste hat aufgehört, sich zu drehen, und die drei Arbeits-/Batterie-Anzeigen blinken weiterhin gleichzeitig.

- Überprüfen Sie, ob die Batterie des Staubsaugers leer ist oder ob Sie den Staubsauger versehentlich ausgeschaltet haben.
- Überprüfen Sie, ob der voreingestellte automatische Schutz aufgrund von verschlungenen Haaren, Teppichfasern und Ablagerungen auf der **Rollenbürsten** aktiviert wurde.

Q4. Die Laufzeit des Staubsaugers ist zu kurz.

- Stellen Sie sicher, dass der Staubsauger vor dem Gebrauch vollständig aufgeladen ist.

Q5. Die Arbeits-/Batterie-Anzeigen sind während des Ladevorgangs ausgeschaltet.

- Prüfen Sie, ob die Steckdose Strom hat.
- Stellen Sie sicher, dass das **Netzteil** richtig in die Steckdose eingesteckt ist.
- Stellen Sie sicher, dass das Netzteilkabel richtig in den **Ladeanschluss** des Staubsaugers eingesteckt ist.

Q6. Es tritt Staub aus dem Staubsauger aus.

- Prüfen Sie, ob der **Staubbehälter** voll ist. Wenn ja, leeren Sie den **Staubbehälter** bitte rechtzeitig.
- Prüfen Sie, ob der **Staubbehälter** kaputt ist. Wenn ja, ersetzen Sie ihn bitte rechtzeitig.
- Stellen Sie sicher, dass der **Staubbecher** und die **Filterbaugruppe** korrekt installiert sind.

HINWEISE

EXPLOSIONSRISIKO, WENN DIE BATTERIE DURCH EINEN FALSCHEN TYP ERSETZT WIRD
ENTSORGUNG GEBRAUCHTER BATTERIEN GEMÄß DEN ANWEISUNGEN

 Das Symbol zeigt DC Stromspannung an



RECYCLING

Dieses Produkt trägt das selektive Sortiersymbol für Elektro- und Elektronikaltgeräte (WEEE). Dies bedeutet, dass dieses Produkt gemäß der europäischen Richtlinie 2012/19 / EU gehandhabt werden muss, damit es recycelt oder demontiert werden kann, um seine Auswirkungen auf die Umwelt zu minimieren. Der Benutzer hat die Wahl, sein Produkt einer kompetenten Recyclingorganisation oder dem Einzelhändler zu übergeben, wenn er ein neues elektrisches oder elektronisches Gerät kauft.

Dieses Produkt kann in allen EU-Mitgliedstaaten verwendet werden.

EU-Konformitätserklärung: Shenzhen VanTop Technology & Innovation Co., Ltd. erklärt hiermit, dass dieses Gerät mit den grundlegenden Anforderungen und anderen relevanten Bestimmungen der Richtlinie 2014/30/EU und 2014/35/EU übereinstimmt.

KUNDENSERVICE

Deutschland : support.de@kyvol.com



[@kyvolglobal](https://www.facebook.com/kyvolglobal)

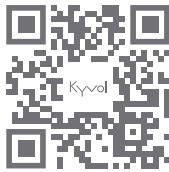

www.kyvol.com



[@kyvol_global](https://www.instagram.com/kyvol_global)