

Cybovac

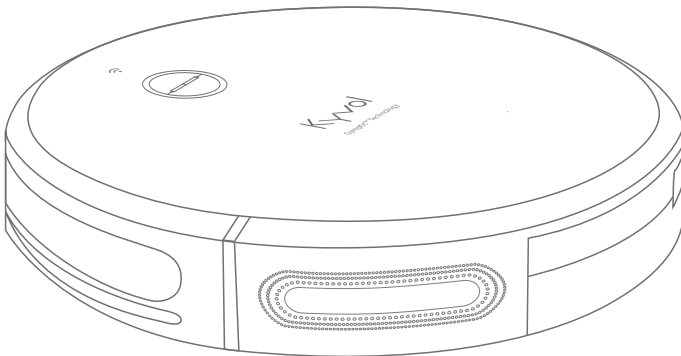

掃地機器人 用戶手冊

D6

目錄

重要安全說明	01
電池	02
包裝清單	03
產品概覽	04
掃地機器人	04
充電座	05
遙控器	05
開始	06
操作指南	08
清掃準備	08
開機/關機	09
清掃模式	10
自動模式	10
定點模式	10
邊緣模式	11
自動地毯增壓	12
吸塵和擦拭地板	12
休眠模式	14
使用磁條	14
參數	15
疑難排解	16
常見問題	16
指示燈及嗶嗶聲說明	17
亮紅燈	17
閃紅燈	18

重要安全說明

使用本產品CYBOVAC前，請認真閱讀以下說明。

本產品僅限居家使用。

- 本設備可供 8 歲及以上的兒童和身體、感官或精神能力較差或缺乏經驗和知識的人使用，但必須對他們進行安全使用的監督或指導，並了解其中的危險性。兒童不得玩弄設備。兒童不得在無人監督的情況下進行清潔和用戶維護。
- 本設備只能與隨設備提供的電源裝置一起使用。
- 請勿使用或購買非官方管道提供的配件或替換零件。僅使用由 Kyvol 提供的原裝零件。如有需要請直接與我們聯繫。
- 在使用Cybovac吸塵時，請勿在潮濕表面上或在其附近操作。
- 請勿在無人看管的嬰兒或小孩附近使用Cybovac。
- 請勿用Cybovac清掃燃燒或冒煙的物品，如香煙、火柴或熱灰燼等。這會有火災隱患。
- 請勿在Cybovac上放置任何物品或撞擊它。
- 濕手請勿操作Cybovac。
- 請勿使用有破損的電源線或插座。
- 請勿使用Cybovac清潔易燃液體，如油和油漆。
- 請勿在Cybovac的篩檢程式上塗任何香水或有香味的產品，這會有火災隱患。
- 請勿在開放式壁爐、點燃的蠟燭或地板上有易碎品的房間內操作Cybovac。
- 請勿在有裸露插座的地板上使用Cybovac。
- 在正常使用前，我們建議您先在小範圍內測試Cybovac。這是為了確保設備不會刮擦或損壞地板。
- 確保家中所有人都知道您的Cybovac正在使用中，以避免發生事故。
- 使用Cybovac前，請確保安裝好灰塵盒和篩檢程式。
- 使用Cybovac前，請移走地板上所有電源線或其他會纏繞到設備的物品。
- 使用Cybovac之前，請收走地板上所有鬆散的物體，以防止其入口被阻塞。這包括衣物和散紙。
- 請勿使用Cybovac清掃絨毛、頭髮等任何可能減少氣流的物品。
- 若需移動Cybovac，請用雙手拿起。
- 請使用乾布或沾濕的布清潔Cybovac。
- 清潔或維護產品前，請務必從插座中拔掉充電座的電源適配器。

- 長時間不使用時，請拔出充電座。
- 對於因不當操作而拆卸Cybovac或不遵守上述安全說明而引起的火災、爆炸或電擊，Kyvol概不承擔任何責任。

電池

- 本設備包含不可更換的電池。
- 請勿自行拆解或替換電池，不當操作會引起產品過熱或著火，甚至導致您受傷。
- 報廢之前，必須從設備中取出電池。
- 請勿將電池暴露於任何直接熱源，包括火和直射的陽光。這會有火災隱患。
- 掃地機中的鋰電池應由授權的服務商維修或回收，並且必須與生活垃圾分開回收或處置。請根據當地的環境法律和法規處理電池。
- 請僅使用本設備配備的可拆卸電源裝置給電池充電。

包裝清單

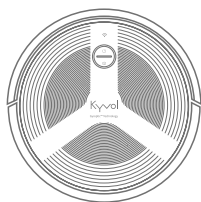

掃地機器人D6
(包含灰塵盒)

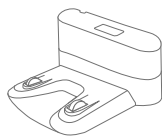

充電座



遙控器和7號電池



清潔刷

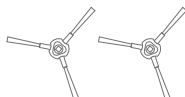

邊刷 x 2



一體化水箱和塵倉
(帶可洗抹布)



備用的可洗抹布

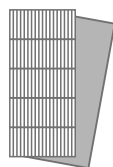

備用高效濾網
(HEPA) 和海綿

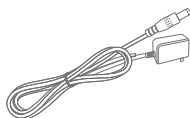

電源適配器(充電座用)

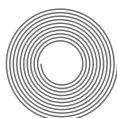

磁條(6.6ft/2m)



3M膠



說明書

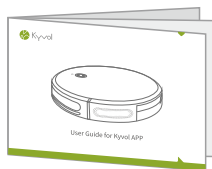

KYVOL App使用指南

產品概覽

掃地機器人

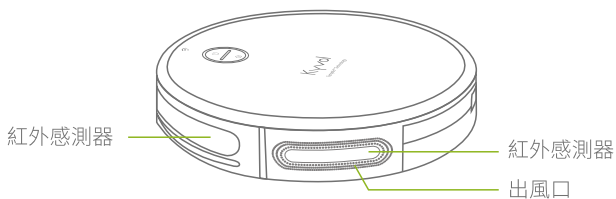
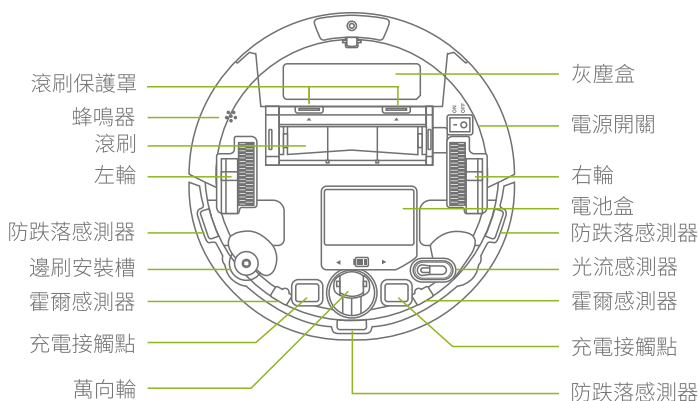
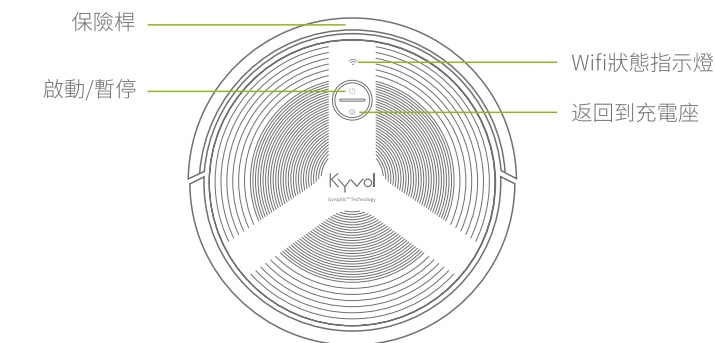

充電座

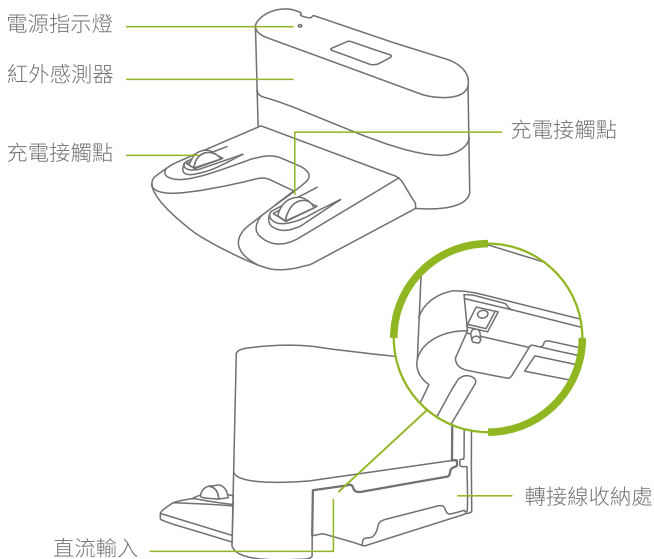

遙控器

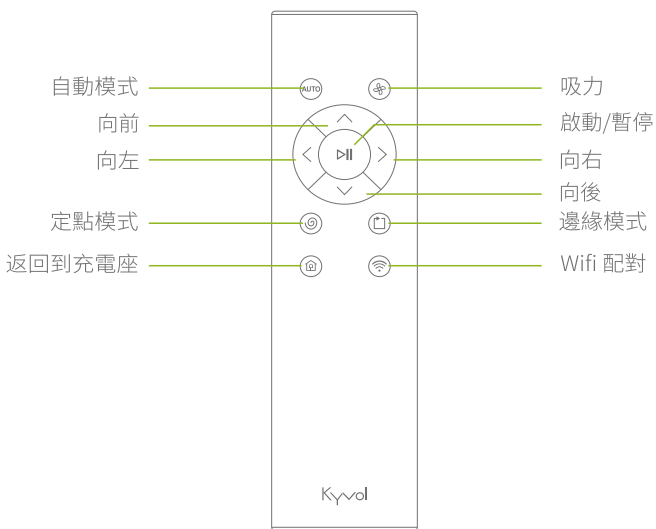

Wifi 配對：

長按遙控器上的  按鍵大概5秒。掃地機發出嗶嗶兩聲、並且其Wifi狀態指示燈快速閃爍藍色後鬆開按鍵。

開始

撕掉電源開關貼紙。



1

移除Cybovac兩側的保護性材料。



2

將邊刷裝入掃地機底部的邊刷安裝槽內。

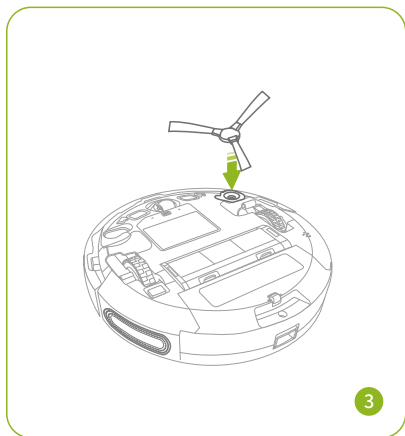

3

將7號電池裝入遙控器。

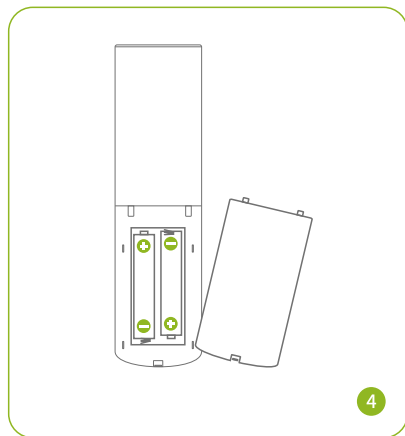

4

放置充電座在靠牆的地面上。將電源轉接器插入牆上插座並連接到充電座。移開充電座周圍1-2公尺半徑範圍內的物品。

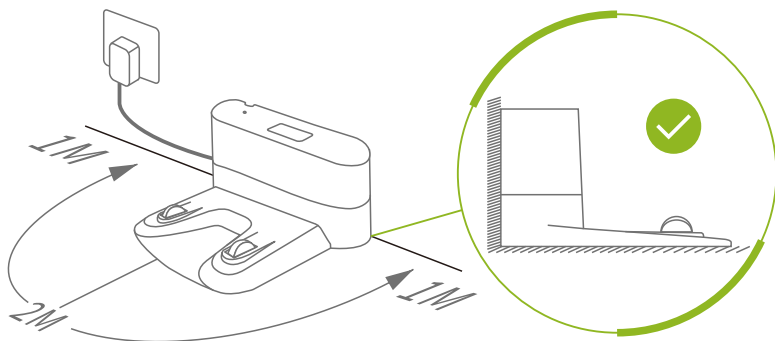

注意：

1. 請確保充電座通電，通電後電源指示燈將亮白色。
2. 將充電座放置在掃地機容易到達的地方。
3. 確保已插好充電座，以避免掃地機在電池電量低時找不到充電座。
4. 建議將剩餘的線纜收入充電座背面的收納處，避免掃地機被卡住。

5

我們建議您在首次使用Cybovac前先充滿電。請將掃地機底部的充電介面與充電座上的充電接觸點對準。

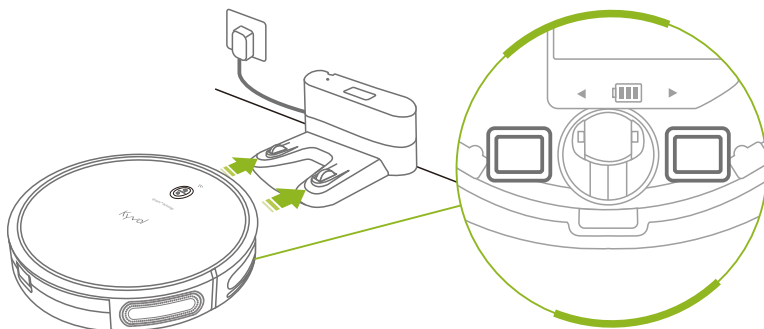

6

充電中:



閃橙色

充滿電:



亮藍色

低電量:



亮橙色

電量嚴重不足:



閃紅色

注意:

1. Cybovac 充滿電最多需要6.5個小時。充滿電後，若在自動模式下以最小吸力工作可約150分鐘。
2. 當電池電量低時，Cybovac會返回到充電座。但當電池電量嚴重不足時，它將完全停止移動，此時需要您手動將其放回到充電座上。
3. 為了延長電池的使用壽命，如果長時間不使用掃地機，請每隔三個月至少為掃地機充一次電。
4. 請勿自行打開電池盒更換電池。

7

操作指南

清掃準備

檢查並整理要清潔的區域，以確保操作無憂。

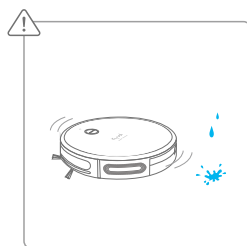
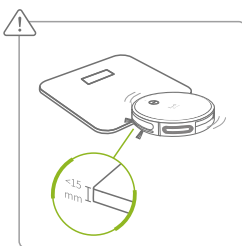
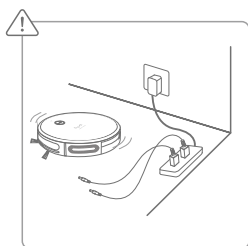

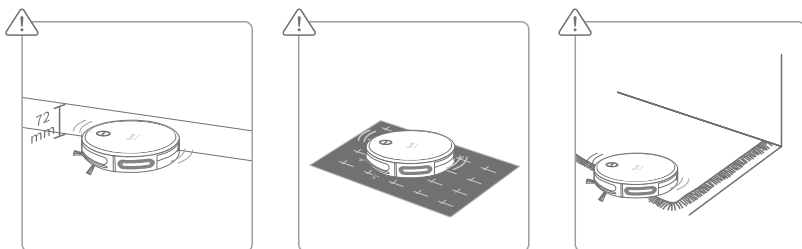

注意：

1. 清除所有可能纏住掃地機的物體，如電源線、繩索等。
2. 掃地機能夠爬上厚度在15mm以下的物體，如果您不想清潔這些物體，請移走。
3. 使用Cybovac吸塵時，請勿在潮濕表面上操作。
4. 確保Cybovac遠離底部空間小於或等於72mm的傢俱（因為掃地機的厚度是72mm），否則掃地機可能被卡住。這種情況可以考慮使用磁條。
5. 掃地機可能無法在深色表面上運行，因為機身上識別懸崖邊緣或樓梯的防跌落感測器可能會誤判深色的表面為懸崖邊緣，而造成掃地機無法清掃。
6. 將地毯邊緣的流蘇折到地毯下面，避免掃地機被纏繞。

開機/關機

將電源開關按ON為掃地機開機，按OFF為掃地機關機。

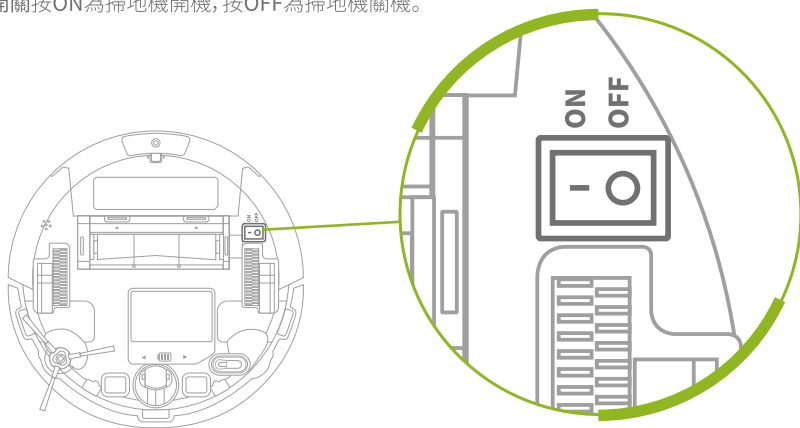





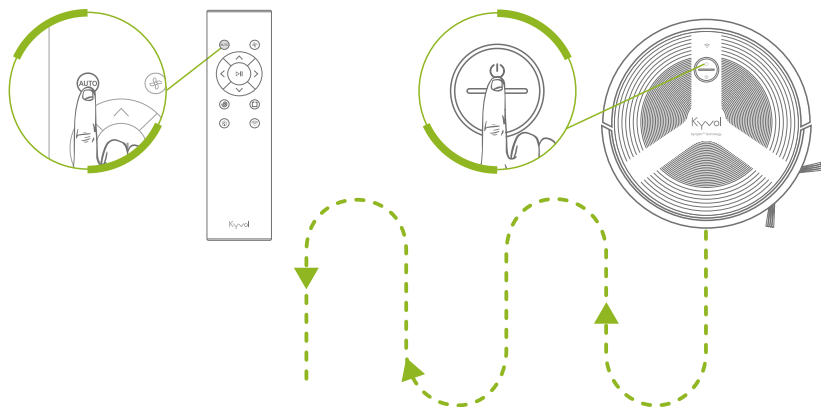

清掃模式

自動模式

開機後，按掃地機上的  或者遙控器上的  開啟自動模式，掃地機將以中等吸力（默認等級）清掃所有可到達的區域。完成清掃之後掃地機將會返回充電倉。



- * 按Cybovac上的  或遙控器上的  暫停清掃，再按一次將重新開始。
- * 按Cybovac上的  或遙控器上的  暫停清掃，然後按遙控器上的  手動調整Cybovac的方向。
- * 按Cybovac或遙控器上的  則使掃地機返回充電座。
- * 按遙控器上的  調節吸力等級。

提示：

- 1 當電池電量不足時，Cybovac將自動返回充電座充電。我們強烈建議始終保持Cybovac與充電座連接，並在使用前充滿電。
- 2 當Cybovac因障礙物無法自行回到充電座，請以手動方式將掃地機放到充電座上充電。

定點模式

該模式用於集中清掃某一特定區域。

步驟1：

選定需要集中清掃的區域，例如很多灰塵的地方，然後將Cybovac移至清潔區域中心。



步驟2：

按遙控器上的  即可開始定點清掃。掃地機將以螺旋方式移動。螺旋圈的最大直徑約為1.2公尺 (3.9英尺)。該清掃過程將持續2分鐘左右，完成清掃後Cybovac將進入自動模式。

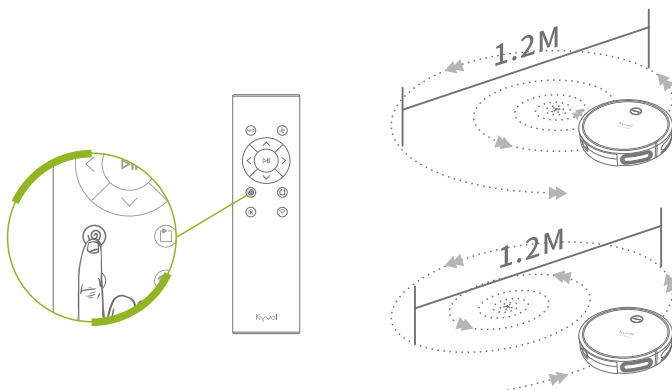

- * 按Cybovac上的  或遙控器上的  暫停清掃，再按一次將自動切換到自動模式。如需恢復到定點模式，請先按Cybovac上的  或遙控器上的  暫停清掃，然後按 。
- * 按Cybovac上的  或遙控器上的  暫停清掃，然後按遙控器上的    手動調整Cybovac的方向。
- * 按Cybovac或遙控器上的  則使掃地機返回充電座。

提示：







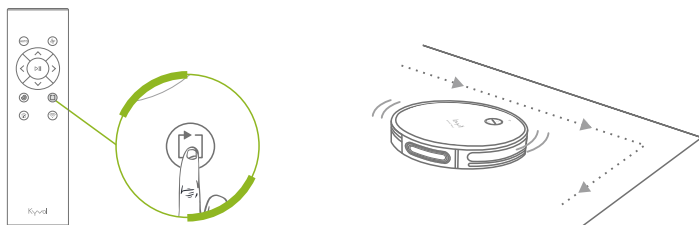

- 1 當電池電量不足時，Cybovac將自動返回充電座充電。我們強烈建議始終保持Cybovac與充電座連接，並在使用前充滿電。
- 2 當Cybovac因障礙物無法自行回到充電座，請以手動方式將掃地機放到充電座上充電。

邊緣模式

該模式目的在於清掃牆壁或傢俱的邊緣。

按遙控器上的  開啟沿邊清掃。Cybovac會沿著邊緣清掃20分鐘，然後再返回充電座。



- * 按Cybovac上的  或遙控器上的  暫停清掃，再按一次將自動切換到自動模式。如需恢復邊緣模式，請先按Cybovac上的  或遙控器上的  暫停自動清掃模式，然後按 。
- * 按Cybovac上的  或遙控器上的  暫停清掃，然後按遙控器上的  手動調整Cybovac的方向。
- * 按Cybovac或遙控器上的  則使掃地機返回充電座。

提示：

- 1 當電池電量不足時，Cybovac將自動返回充電座充電。我們強烈建議始終保持Cybovac與充電座連接，並在使用前充滿電。
- 2 當Cybovac因障礙物無法自行回到充電座，請以手動方式將掃地機放到充電座上充電。

自動地毯增壓

Cybovac在清掃地毯時會自動加大吸力，以提供更深層的清潔。當回到硬質地板上時，掃地機會自動回到中等吸力，以提供最佳吸力並節省電池電量。

提示：

如果掃地機在清掃地毯前已經是最大吸力，則它將繼續以最大吸力清掃地毯。

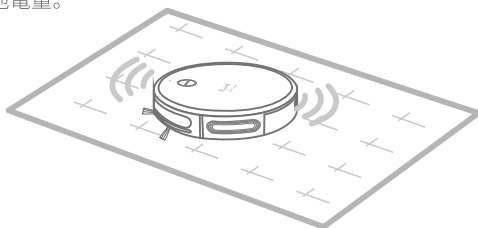

吸塵和擦拭地板

步驟1：

將一體化水箱和塵倉注滿水。

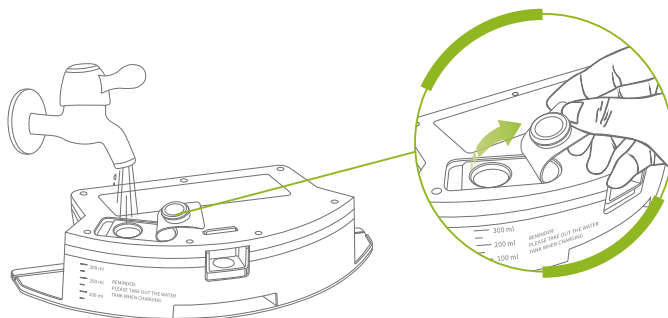

步驟2:

按住門門以將塵倉拉出。

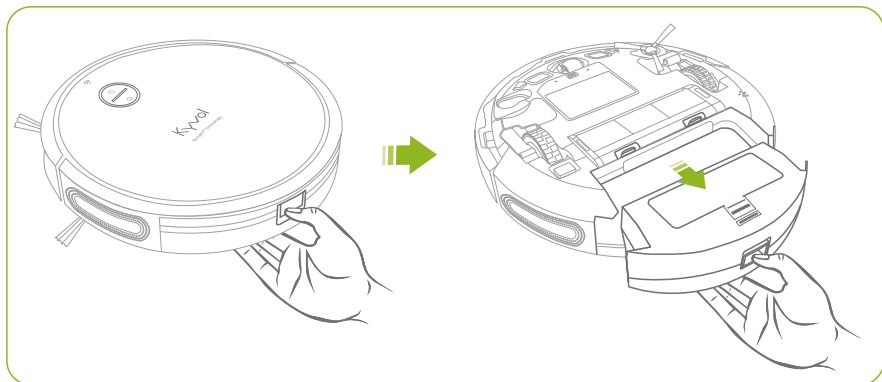
**步驟3:**

按住門門並將一體化水箱和塵倉插入掃地機中。

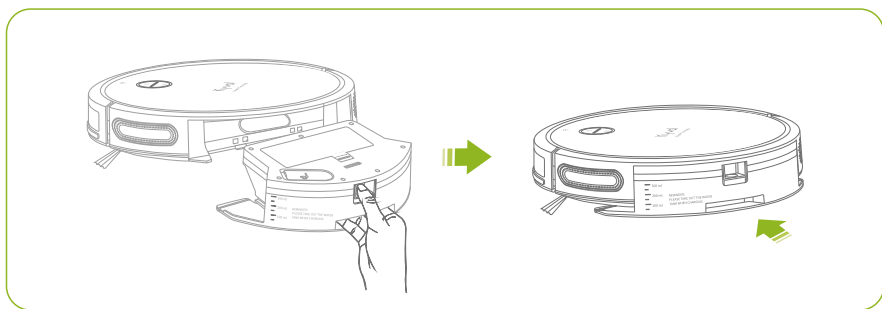
**步驟4:**

進入Kyvol應用程序可調整擦地時的水量。

**提示:**

進入Kyvol應用程序可調整擦地時的水量。

筆記:

1. 當掃地機正在充電或不使用時，請取出一體化水箱和塵倉。
2. 僅注入水到一體化水箱和塵倉中。請勿使用任何清潔劑，即使是自然清潔劑，以避免損壞掃地機。
3. 請勿嘗試擦拭鋪有地毯的地板。
4. 掃地機在光滑、堅硬的表面上的清潔效果最佳，在不平坦或粗糙表面的清潔效果可能達不到最佳清潔效果。
5. 請勿在無人看管的情況下使用掃地機擦拭地板。

休眠模式

掃地機在閒置5分鐘後會進入睡眠模式以節約電池電量。

按掃地機上的  或按遙控器上任意按鍵即可喚醒掃地機。然後再按相應的按鍵操作Cybovac進行清潔。

使用磁條

磁條可用來設置禁止掃地機進入的區域，例如寵物的食盆或床，並能在需要時防止掃地機進入某些房間。

步驟1：

選定您不想Cybovac進入的區域。

步驟2：

測量好該區域的長和寬，然後將磁條剪成合適的長度。



步驟3：

撕開3M膠，然後將其黏貼到磁條的一側。僅黏貼住磁條的一側。

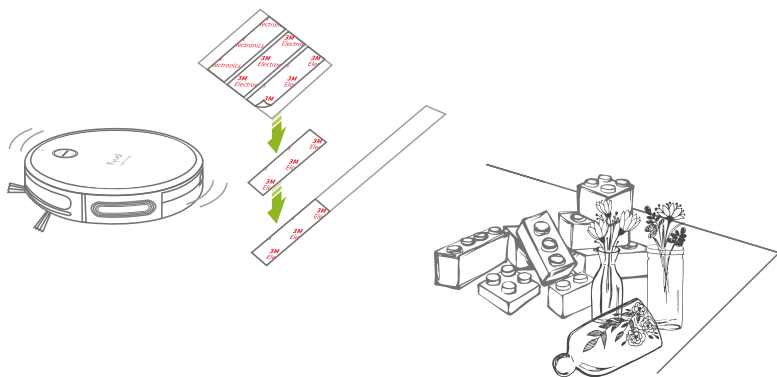

提示：

使用3M膠的數量依磁條長度而定。

步驟4：

撕下3M膠的另一側，用它們將磁條粘在地板上而形成禁止通過的區域。

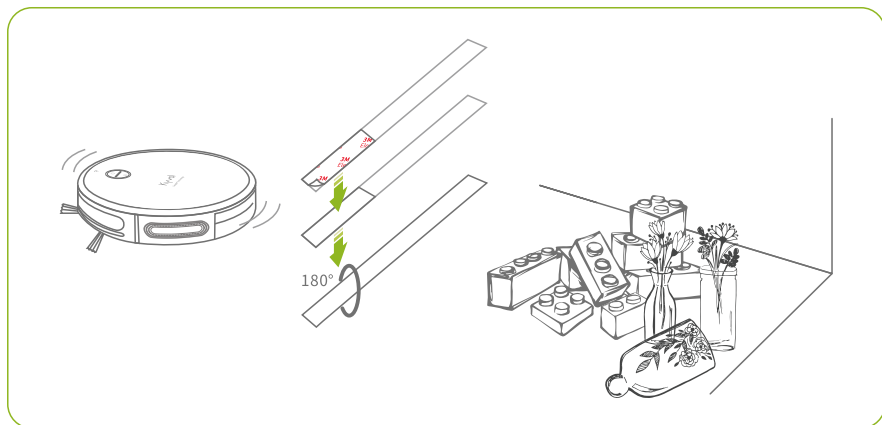

提示：

- ① 建議不要在地毯上使用磁條。如果磁條捲起，請取下並重新將其固定在地板上。
- ② 確保將磁條固定在與Cybovac相同的表面上。
- ③ 讓磁條遠離任何會散發過多熱量的物品。

參數

掃地機	電源輸入	DC 19 V $\overline{\text{---}}$ 0.6 A
	功耗	28 W
	電池型號	DC 14.4V 鋰電池
	充電時間	6-6.5小時
	吸力	三個等級
	灰塵盒容量	600ML
	清掃時間	充滿電後，以最小吸力在自動清掃模式下能在硬質地板上工作150分鐘
充電座	電源輸入/輸出	DC 19 V $\overline{\text{---}}$ 0.6 A
一體化水箱和塵倉	容量	300ML + 300ML

疑難排解

常見問題

掃地機無反應。

- * 確保電源開關按ON。
- * 確保Cybovac電池電量不會嚴重不足或耗盡。
- * 當使用遙控器操作Cybovac時，請檢查遙控電池是否有充足電量。
- * 當使用遙控器操作Cybovac時，請確保遙控器和掃地機間距離在有效的範圍內 (5m/16ft)。

遙控器失靈。

- * 請檢查遙控電池是否有充足電量。
- * 確保電源開關按ON。
- * 確保Cybovac電池電量不會嚴重不足或耗盡。
- * 確保遙控器和掃地機間距離在有效的範圍內 (5m/16ft)。

掃地機突然暫停工作。

- * 檢查掃地機是否被困住或卡住。
- * 確保Cybovac電池電量不會嚴重不足或耗盡。
- * 確保沒有暫停Cybovac。

吸力弱。

- * 掃地機吸力有三個等級，請按遙控器上的  來調節吸力大小。
- * 清空灰塵盒和清潔篩檢程式。
- * 替換篩檢程式內的高效濾網(HEPA)。

掃地機發出響亮或尖銳的噪音。

- * Cybovac工作時發出一定的噪音是正常現象，請安排好清掃時間以避免被打擾。
- * 若掃地機發出尖銳的噪音，請檢查滾刷和邊刷是否被異物纏繞住。
- * 檢查灰塵盒裡是否吸入了會製造噪音的物體。
- * Cybovac需要幫助的時會發出嗶嗶聲。

掃地機無法充電。

- * 檢查充電座上的電源指示燈是否亮起。
- * 確保掃地機上的充電接觸點跟充電座上的充電接觸點對齊。
- * 用乾布清潔充電接觸點 (不推薦使用酒精)。

掃地機無法返回充電座。

- * 將充電座周圍的障礙物移開，以便Cybovac能檢測到充電座的位置。
- * 檢查Cybovac與充電座間的距離是否過遠。距離越遠，Cybovac返回充電座的時間就越長。
- * 確保Cybovac電池電量不會嚴重不足或耗盡。
- * 清潔Cybovac保險桿和充電座上的感應器。

掃地機底部的滾刷無法工作。

- * 檢查滾刷是否被異物卡住，若是，請去除異物並清潔滾刷。
- * 確保滾刷及滾刷保護罩安裝正確。

掃地機路徑異常。

- * 陀螺儀或光流傳感器異常。請將Cybovac放在平坦的表面上，然後重新啟動；檢查光流傳感器蓋上是否有灰塵或殘留油漬。
- * Cybovac正在尋找並返回充電座的過程中。
- * 請直接聯繫我們。

清掃時間變短或少於100分鐘。

- * 清掃時間因清掃模式、吸力大小及清掃的表面材質而異。
- * 若掃地機沒有充滿電，則清掃時間將縮短。

指示燈及嗶嗶聲說明

Cybovac需要幫助或需關注時會發出嗶嗶聲，並且指示燈會相應地改變以提醒您去檢查它的狀態。



亮紅燈

嗶嗶聲	可能原因	解決辦法
一聲嗶	左/右輪被卡住。	關閉掃地機，去除輪中異物。
兩聲嗶	邊刷被卡住。	關閉掃地機，去除纏繞邊刷的異物。
三聲嗶	掃地機的吸風口被堵住。	關閉掃地機，移除並清空灰塵盒。確保吸風口沒有被頭髮或碎屑堵住。
四聲嗶	掃地機底部的滾刷被卡住。	關閉掃地機，去除纏繞滾刷的異物。

閃紅燈

嗶嗶聲	可能原因	解決辦法
一聲嗶	陀螺儀或光流傳感器不工作。	檢查光流傳感器上是否覆蓋有灰塵或殘留油漬。將其放在平坦的地面並重啟。
兩聲嗶	掃地機的保險桿失去了彈性。	用手輕輕按壓保險桿左、中、右側，以查看其是否能夠回彈。
三聲嗶	防跌落感測器被遮住或有髒物。	請用沾濕的布清潔防跌落感測器。
四聲嗶	掃地機的電池電量嚴重不足。	以手動方式將掃地機放回到充電座上充滿電。

操作頻率	IEEE 802.11b/g: 2412 ~ 2472 MHz IEEE 802.11n HT20: 2412 ~ 2472 MHz IEEE 802.11n HT40: 2422 ~ 2462 MHz
發射功率 (EIRP)	≤ 20dBm



只能在室內使用



@kyvolglobal



www.kyvol.com



@kyvol_global