

CD Player User Manual

Name: CD903

Model:CDS0

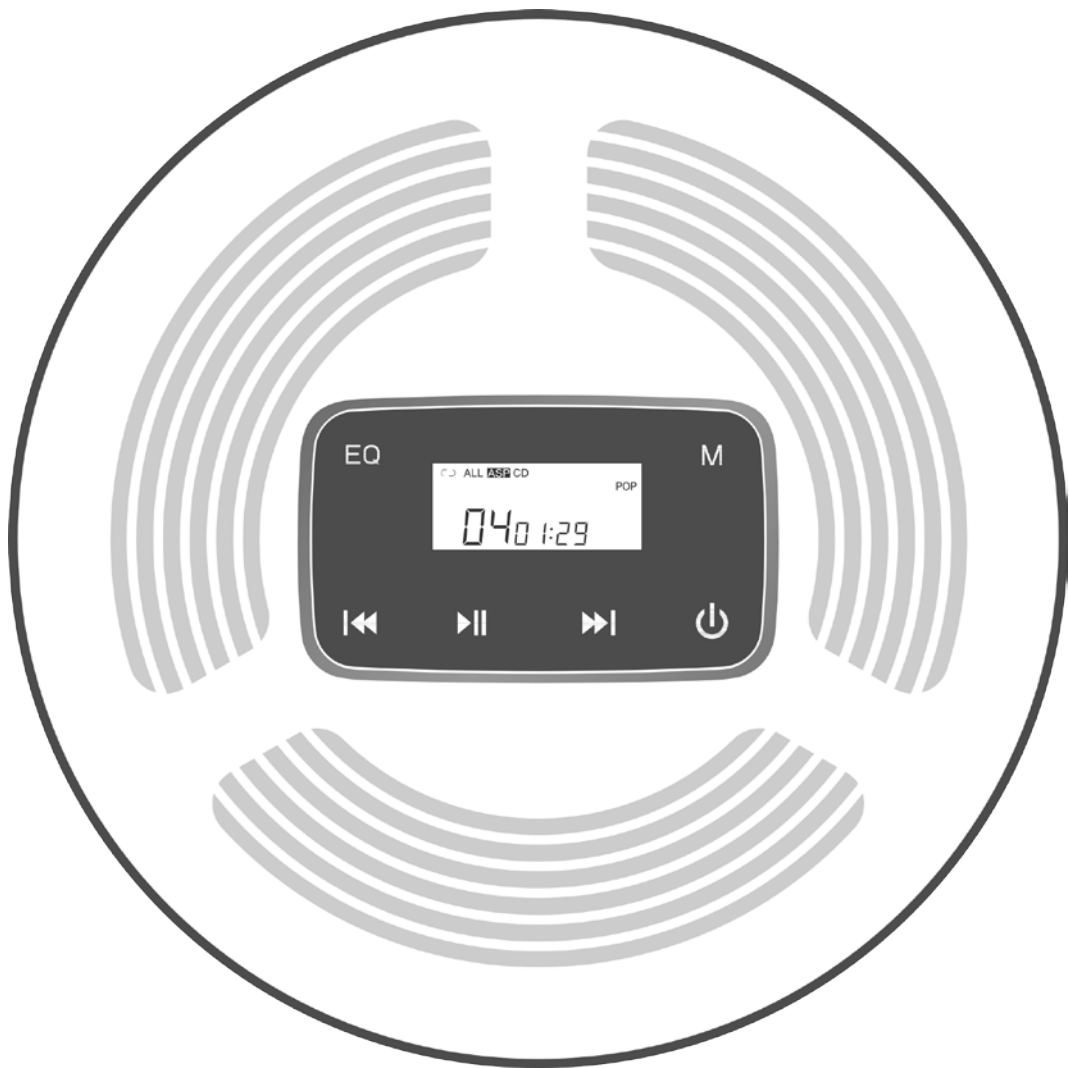

Dear user:

Thank you for choosing a portable CD player from HOTT. We wish you a happy experience, please read this manual carefully before use and keep this manual in a safe place for your use.

Accessories:



CD Player

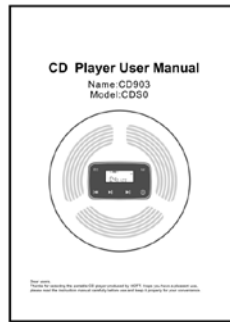

User Manual

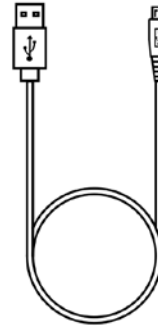

Power cable

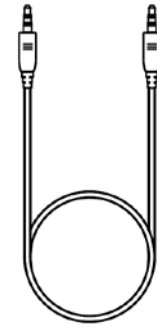

Audio cable

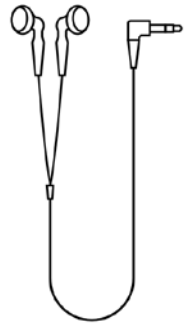

Earphone

Start-up Steps

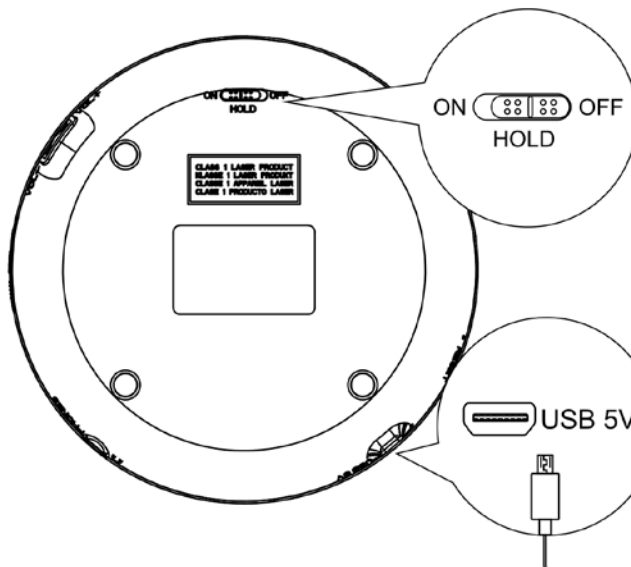

1 OFF Unlock

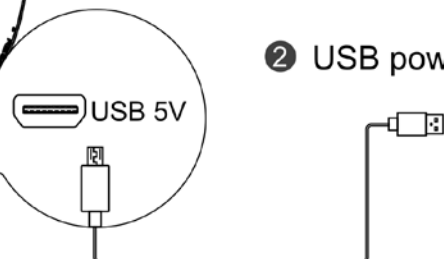

2 USB power supply

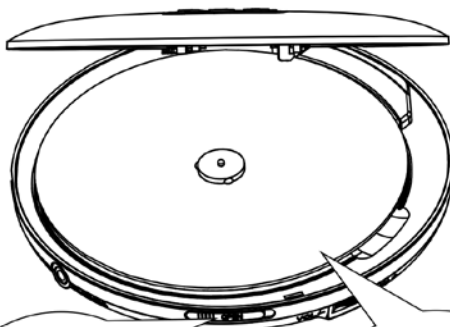

3 Open upper cover



4 Put in CD disc

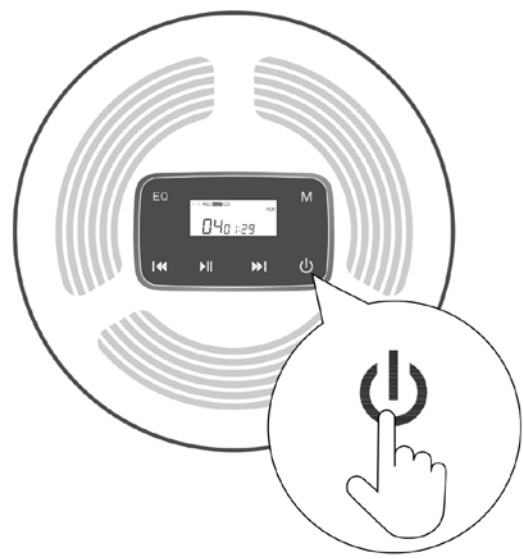

5 Start to play

Key Function Description



 : Turn on / Turn off

Long-press for more than 3 seconds to turn on and play, long-press for more than 3 seconds to turn off when the back light is on

 : Play / Pause

Short-press to pause / play when playing.

 : PREV / Fast backward

Short-press for once to replay the song when playing, short-press for twice to skip to the previous track, long-press to fast backward

 : DOWN / Fast forward

Short-press to the next track when playing, long-press to fast forward.

EQ : EQ sound effect / MP3 track area to select to play

Short-press the order (BBS - mega bass)→(POP - popular)→(JAZZ - jazz)→(ROCK - rock)→(CLASSIC - classic)→(return to the original state).

Long-press EQ key to skip to DIR track area to select to play when playing. No CD disk track function, long-press EQ key without effect.

M : Play mode

Short-press the mode selection when playing: single cycle playing; ALL loop playback; DIR track area playing selection; INTRO browse playing; SHUF playing in random order and relieve the playing mode. (Note: All the play modes are applicable to MP3 disk, other play modes are applicable to CD disks except DIR track area.)

Back Function Introduction

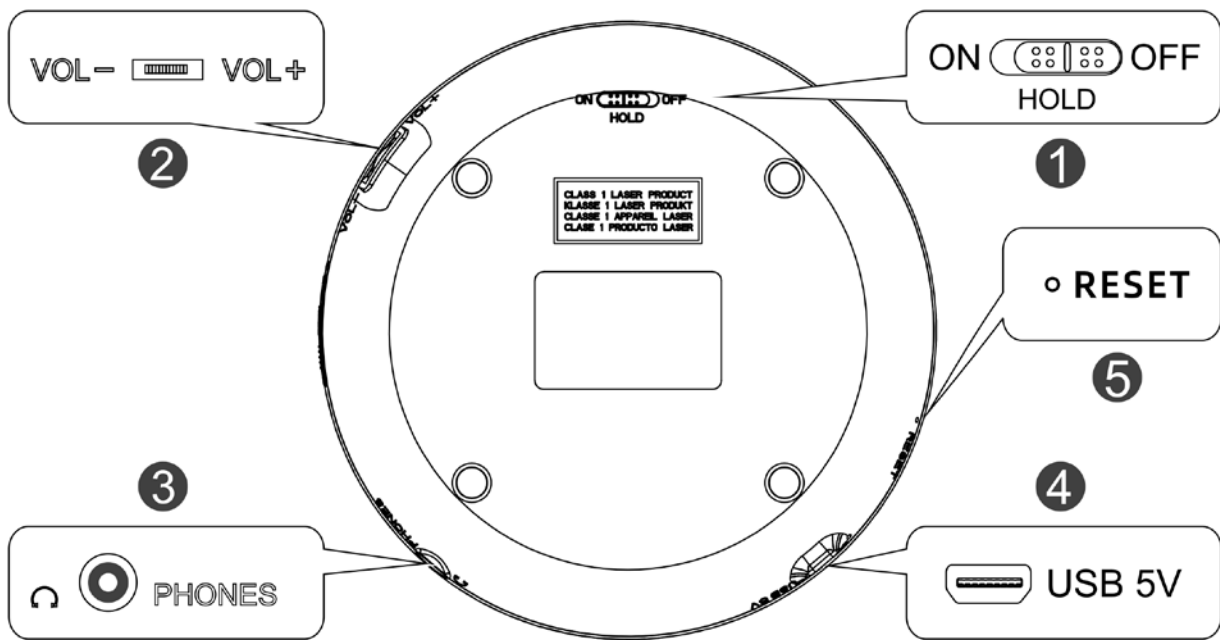

- 1.HOLD (ON/OFF): lock / unlock the switch control (before starting up, you shall pull the key to OFF position).
- ON: key lock - OFF: Unlock
2. Volume - / Volume +: Volume control switch can adjust the volume when playing.
3. Headset hole: Headset interface.
4. USB 5V: Power supply input.
5. Reset hole: Short-press to turn off.

Charging Instructions:

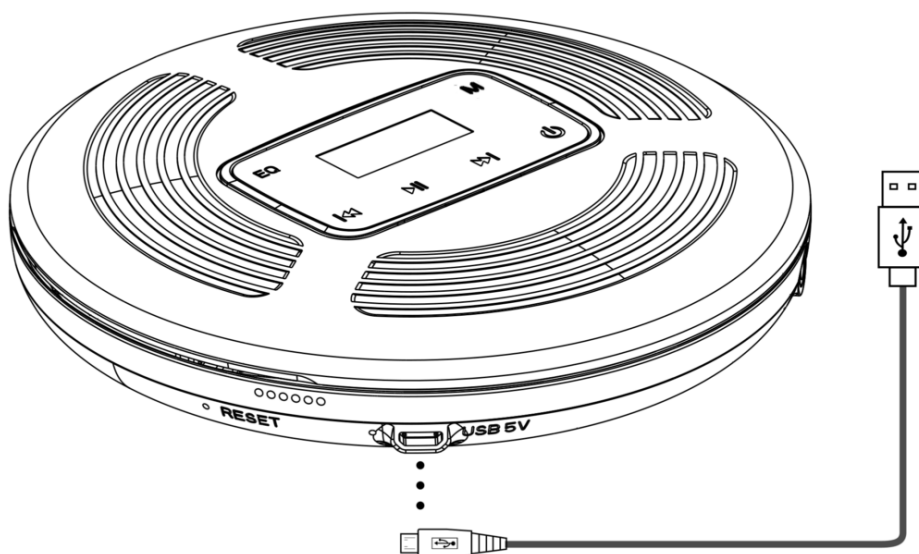

Inspect that if the power supply and voltage on the power adapter board matches with the local power supply.

1. Insert the power adapter cable in >>USB 5V<< socket.
2. Insert the power adapter in the power supply socket.

- When charging, the red indicator is on. When it is fully charged, the blue indicator is on. It charges fully for 3-4 hours.
- The device display tells you about the state of the batteries. If >>  << flashing on the display. Batteries power is running out.

Specifications and Parameters:

Power input: USB ---5V 1A

Support disc format: Original CD disc, MP3 disc ,CD-R, CD-RW ;

Support music formats: CD-DA,MP3,WMA

Charge Time: 3-4 hours

Play Time: >10 hours

Overall Dimension: ϕ 142X28mm

Safety Precautions:

- 1.Be cautious to prevent from the excessive output power and avoid your listening injury when setting the volume.
- 2.Avoid to connect the moisture, rains, sand or all kinds of heat source, do not play the vases or other objects with liquids on the device.
- 3.Please clean it with slightly wet soft cloth when cleaning, do not clean with alcohol or benzene solution.
- 4.Please turn off the main power switch if not using for long time.
- 5.Please do not repair the device by yourself, it shall be assumed by users themselves if it is damaged by repairing by themselves.

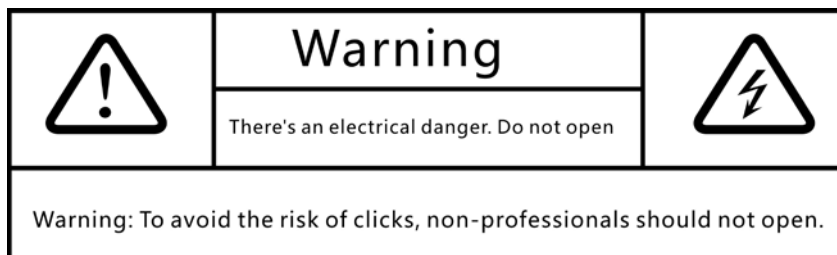

Matters Need Attention

Please read and follow the instructions carefully in order to use the player correctly.

Do not strike the host machine seriously.

do not touch benzene, diluent or other chemical objects.

Please do not close to the high-intensity magnetic field or electric field.

Please keep away from the direct light or heating appliance.

Please do not heat the battery or throw it in the fire.

Please do not dismantle, repair, transform by themselves.

When riding, driving a car or riding a motorcycle, please do not use the player and headset to avoid danger.

Do not listen in large volume to avoid the bad influence of listening.

Please classify and handle the waste package, battery and old electronic products properly.

Important tip:

The disc with crackles may cause the player's malfunction, please do not use, if the disc signal side has the serious scratches, fingerprints or dirt, it may cause the player's malfunction or shorten the service life of laser head.

CD 随身听用户手册

名称：CD903

型号：CDS0

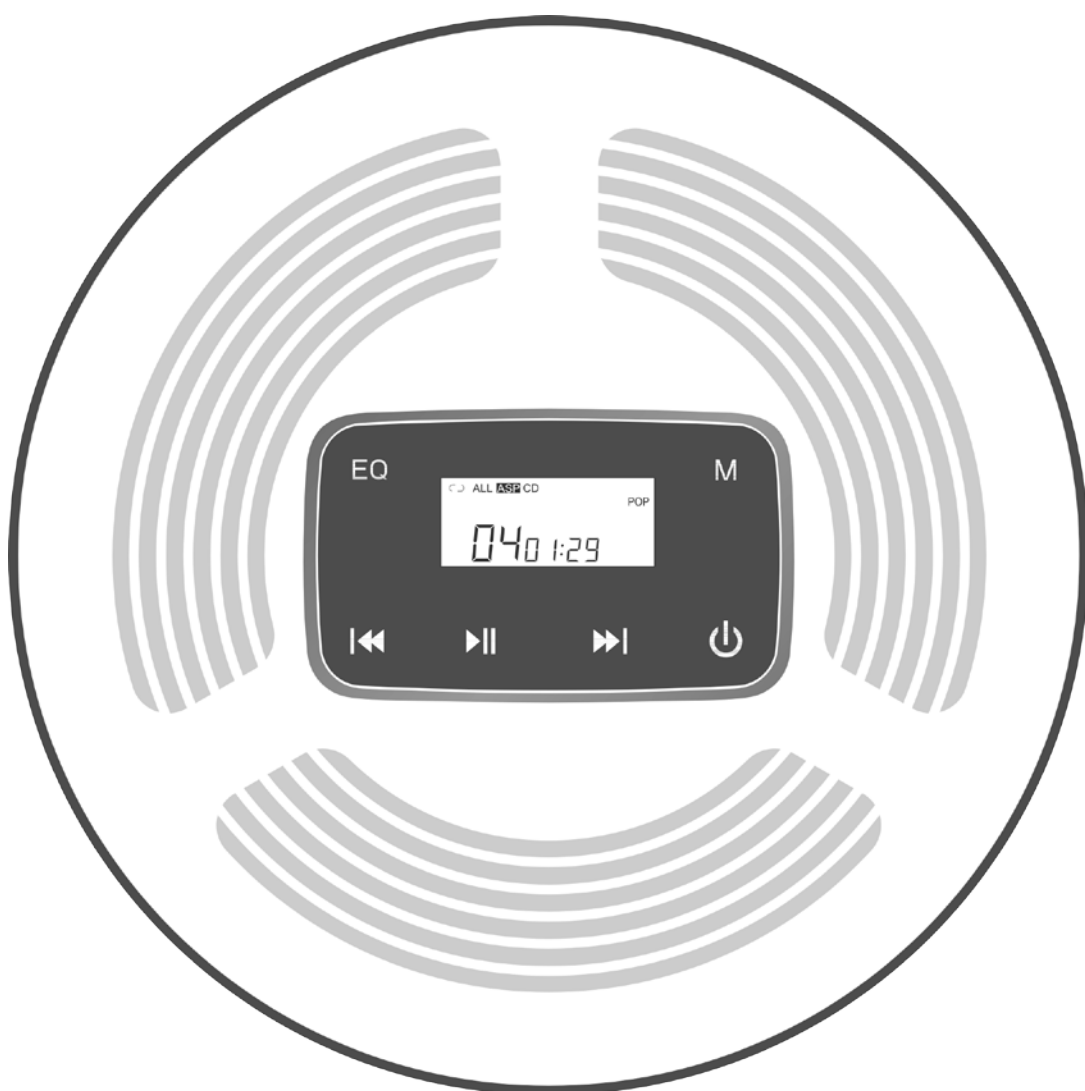

尊敬的用户：

感谢选择 HOTT 出品的便携式 CD 播放器。在此祝您使用愉快，使用前请仔细阅读本使用手册并妥善保管好此手册，以便您的使用。

配件:

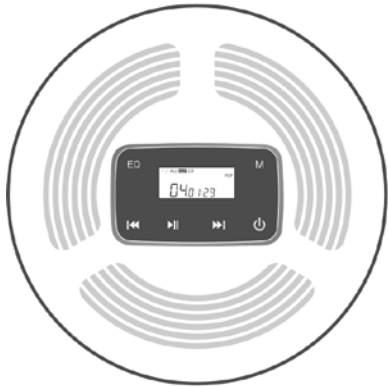

CD 随身听

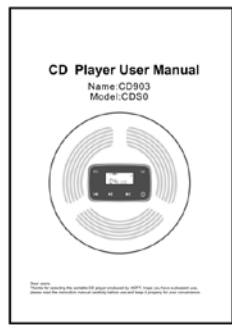

说明书

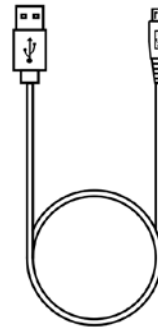

电源线

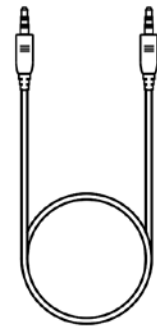

音频线

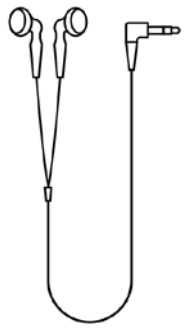

耳机

开机步骤

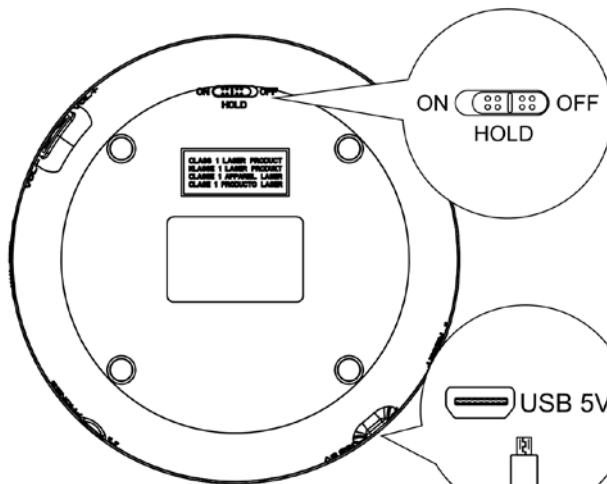

① OFF解锁

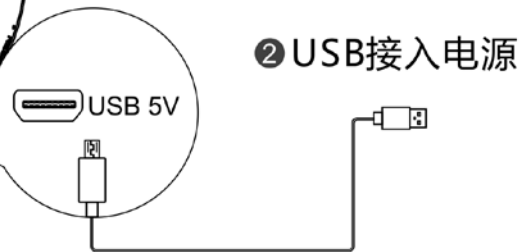

② USB接入电源

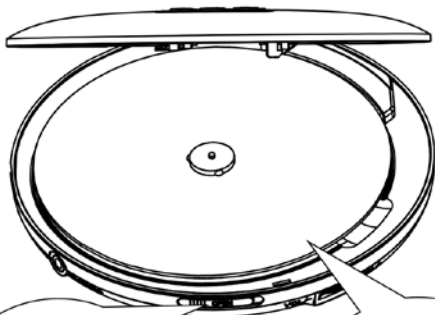

③ 打开上盖



④ 放入碟片

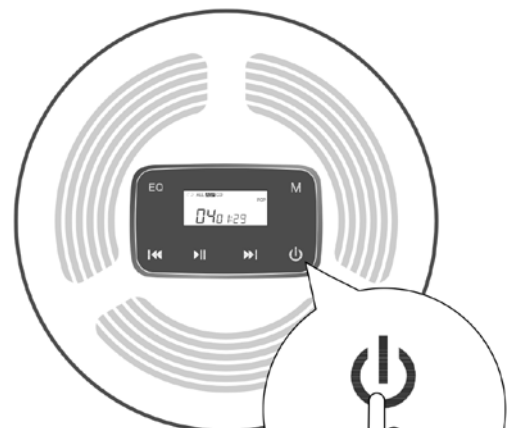

⑤ 开机播放

按键功能介绍:



⏻: 开机/关机

长按 3s 以上开机并播放，背光亮起状态下，长按 3s 以上关机

▶||: 播放/暂停

播放状态下，短按暂停/播放。

⏮: 上一曲/快退

播放状态，短按一次当前播放歌曲重新开始播放，连续短按两次跳到上一曲，长按快退功能

⏭: 下一曲/快进

播放状态，短按下一曲，长按快进功能。

EQ: EQ 音效模式/MP3 碟曲目区选择播放

短按顺序 (BBS-重低音) → (POP-流行) → (JAZZ-爵士) → (ROCK-摇滚) → (CLASSIC-古典) → (回原状态)。

播放状态，长按 EQ 键跳 DIR 曲目区选择播放。CD 碟无曲目功能，长按 EQ 键无作用。

M: 播放模式

播放状态，短按跳至：单曲循环播放；ALL 全部循环播放；DIR 曲目区选择播放；INTRO 浏览播放；SHUF 任意顺序播放及解除播放模式。（注：MP3 碟全部播放模式都有，CD 碟除 DIR 曲目区选择播放没有，其它播放模式都有。）

背面功能介绍

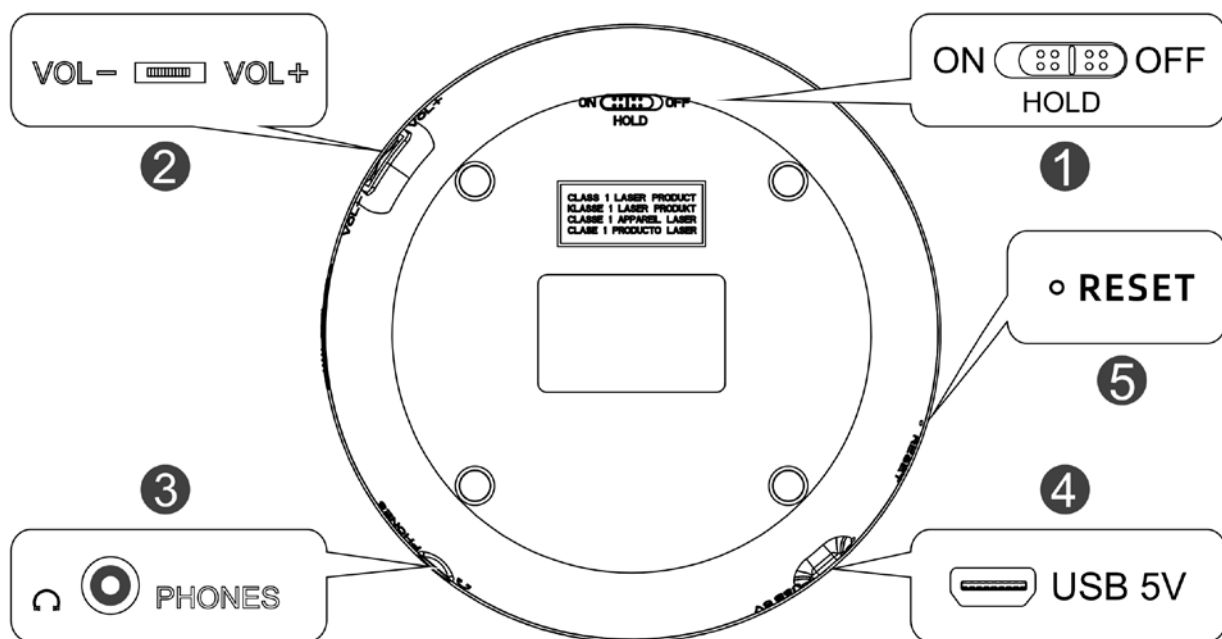

1. HOLD (ON/ OFF): 锁定/解锁开关控制(开机之前, 您要把按键拔到 OFF 位置)。

-ON: 按键锁定 -OFF: 解锁

2. 音量-/音量+: 音量控制开关, 播放状态下, 可调节音量大小。

3. 耳机孔: 耳机接口。 4. USB 5V: 电源输入。 5. 复位孔: 短按关机功能

充电说明:

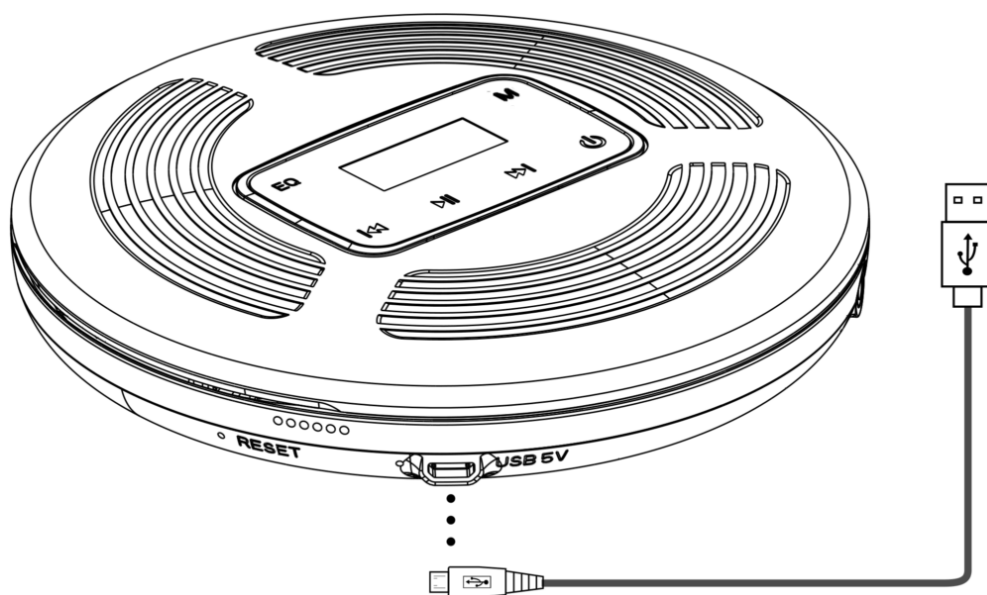

检查电源适配器类型板上的电源电压是否与本地电源对应。

1. 将电源适配器电缆插入>>USB 5V<<插座。

2. 将电源适配器插入电源插座。

-充电时，红色指示灯亮。充满电，蓝色指示灯亮。3-4 小时充满电。

-如果显示屏上>><<闪烁, 表示 CD 机电量将耗尽。

规格参数:

电源输入 : USB ----5V 1A

支持碟片格式: CD 原版碟, MP3 碟, CD-R, CD-RW ;

支持音乐格式: CD-DA, MP3, WMA

充电时间: 3-4 小时

播放时间: >10 小时

整机尺寸: ϕ 142X28mm

安全注意事项:

在设置音量时要小心防止过度的输出功率，以免损伤您的听力。

避免本系统接触湿气，雨水，沙或各种热源，设备上也不可放置花瓶一类盛装液体的物品。

清洁时请使用微湿的软布清洁本设备，切勿用酒精，苯溶剂清洁。

长期不使用时请关闭本设备的总电源开关。

请勿自行维修设备，因自行维修导致设备损坏将由用户自行承担。

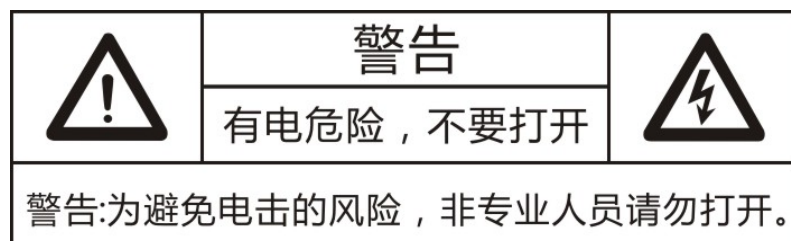

注意事项

为了使用者正确使用播放器，请认真阅读并遵守。

切勿严重撞击主机。

切勿接触苯、稀释剂等化学物品。

请不要靠近强磁场、电场。

请避开直射光线或发热器具。

切勿将电池加热或丢入火中

切勿自行拆卸、修理、改造。

骑车、驾驶汽车及摩托车时，请勿使用播放器及耳机，以免造成危险。

切勿以较大音量收听，以免对听力造成不良影响。

废弃包装、电池、旧电子产品，请分类妥善处理。

重要提醒：

有裂纹的光碟可能导致播放器故障，请勿使用，如光碟的信号面存在严重划痕、指纹和污垢等物可能导致设备故障或缩短激光头读碟的使用寿命。

----- 保 修 卡 -----

名称:_____型号:_____日期:_____

销售单位:_____

姓名:_____电话:_____

地址及邮编:_____

(以上信息由使用者填写)

故障描述 1: _____

处理方案 1: _____

故障描述 2: _____

处理方案 2: _____

(以上信息由检修人员填写)

Benutzerhandbuch Tragbare CD-Player

Name:CD903

Modell: CDS0

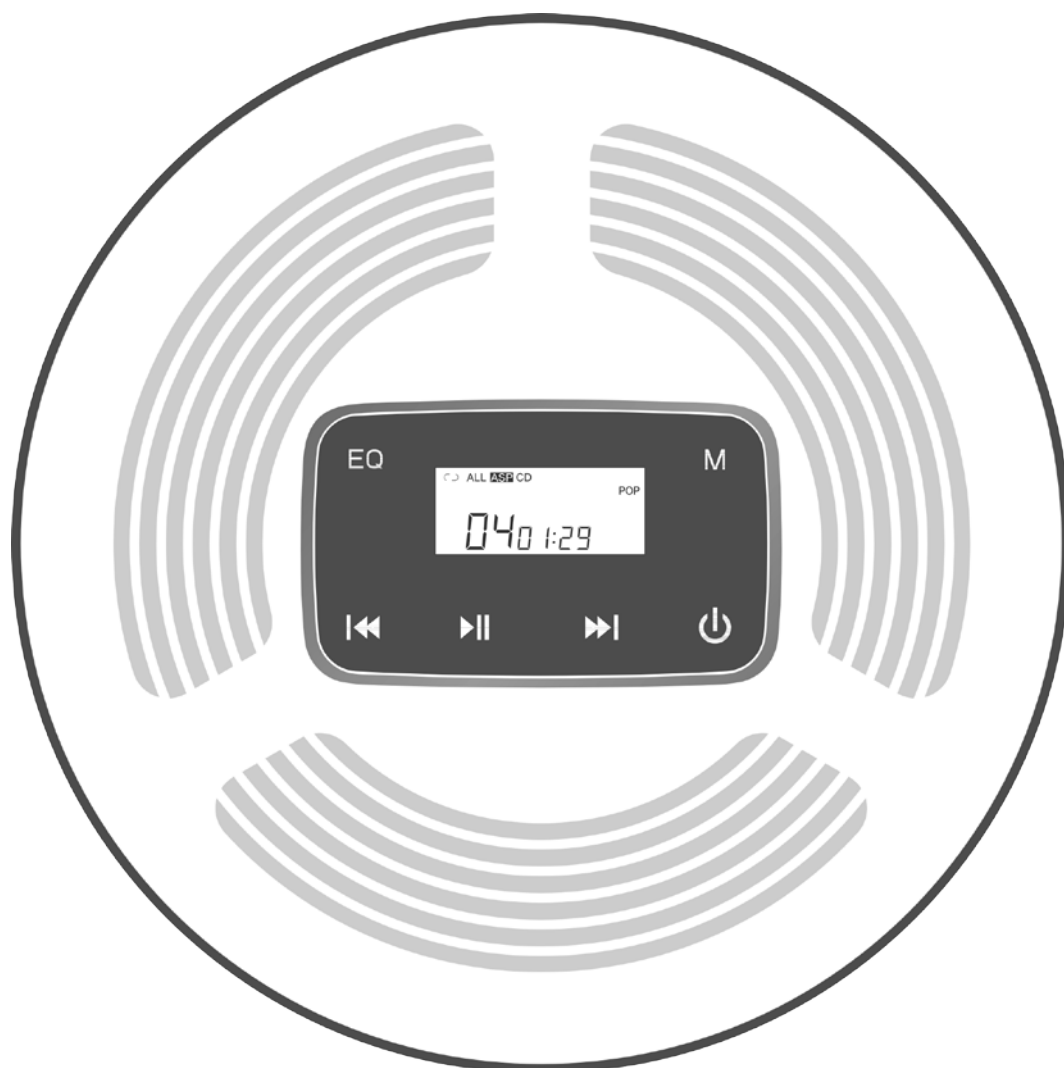

Sehr geehrt Kunden,

Vielen Dank Ihres Wahl eines tragbaren CD-Spielers von HOTT. Wir wünschen Ihnen viel Spaß mit diesem Gerät. Bitte lesen Sie dieses Handbuch vor dem Gebrauch sorgfältig durch. Bewahren Sie dieses Handbuch zur späteren Verwendung an einem sicheren Ort auf.

Zubehör:

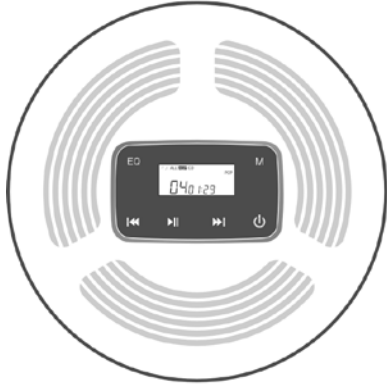

CD-Spieler

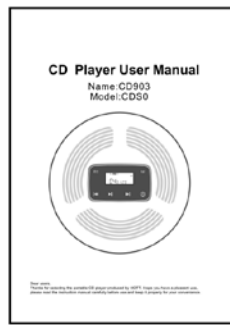

Handbuch

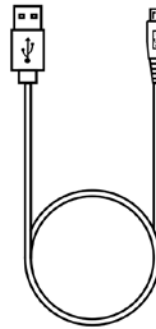

Ladekabel

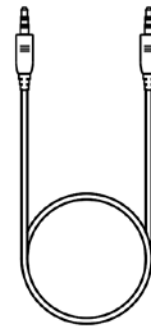

Audiokabel

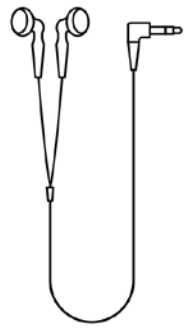

Ohrhörer

Boot - Schritt

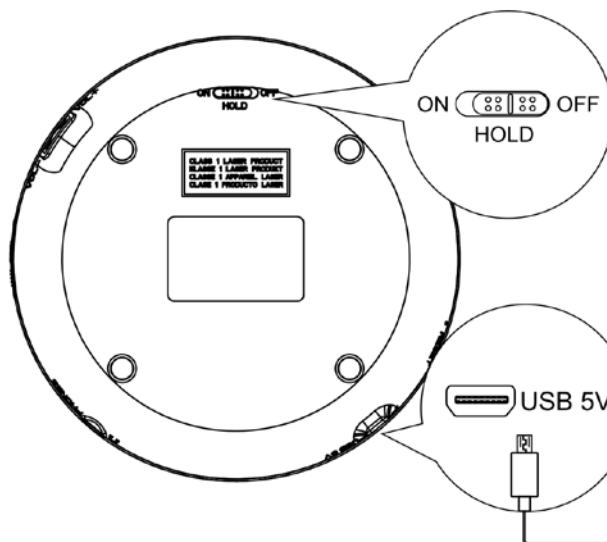

1 OFF zu entsperren

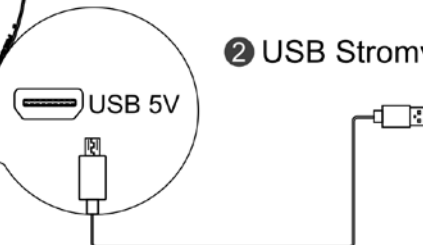

2 USB Stromversorgung

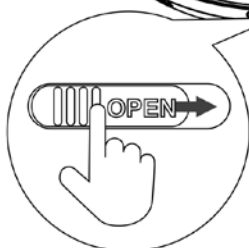
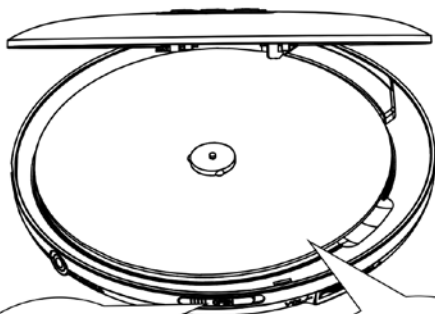

3 Oberdeckel öffnen



4 CD einlegen

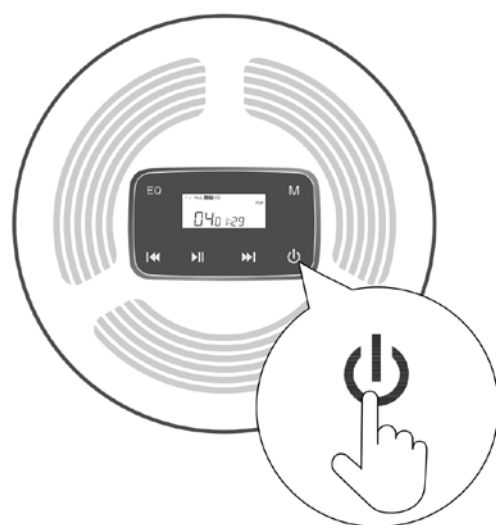

5 Einschalten und abspielen

Beschreibungen der Tastenfunktio :



 :Ein-/ausschalten

Halten Sie die Taste länger als 3 Sekunden gedrückt, um das Gerät einzuschalten und Musik abzuspielen; halten Sie die Taste bei eingeschalteter Hintergrundbeleuchtung länger als 3 Sekunden gedrückt, um das Gerät auszuschalten.

 : Abspielen / Pause;

Drücken Sie im Abspielstatus kurz die Taste zum Pausieren / Abspielen.

 : Vorheriger Titel / Rückspulen

Im Abspielstatus drücken Sie die Taste einmal, um das gerade gespielte Lied neu zu starten, drücken Sie die Taste zweimal nacheinander, um zum vorherigen Lied zu springen, und halten Sie die Taste lang gedrückt, um rückzuspulen.

 : Nächster Titel / Vorspulen

Im Abspielstatus drücken Sie die Taste kurz, um zum nächsten Lied zu springen, und halten Sie die Taste lange gedrückt, um vorzuspulen.

EQ:EQ-Soundeffekt-Modus/Auswahl und Abspielen des Spurbereichs MP3

Drücken Sie die Taste (BBS- Bass) →(POP- Pop) →(JAZZ- Jazz) →(ROCK- Rock) →(CLASSIC- Klassik) → (Rückkehr zum ursprünglichen Zustand).

Halten Sie im Abspielstatus die EQ-Taste lange gedrückt, um die Wiedergabe zwischen den DIR-Spurbereichen auszuwählen. Die CD-Disc hat keine Track-Funktion, ein langer Druck auf die EQ-Taste hat keine Effekte.

M:Abspielmodus

Drücken Sie im Abspielstatus kurz die Taste , um den Modus auszuwählen: Einzel zirkulieren ; ALLE zirkulieren; DIR Spurbereich auswählen; INTRO Vorspielen; SHUF zufällig abspielen und Abspielen deaktivieren. (Hinweis: Alle Abspielmodi sind für MP3-Discs verfügbar, und alle anderen Abspielmodi außer dem DIR-Trackbereich sind für CD-Discs verfügbar.)

Die auf der rückseite der funktion

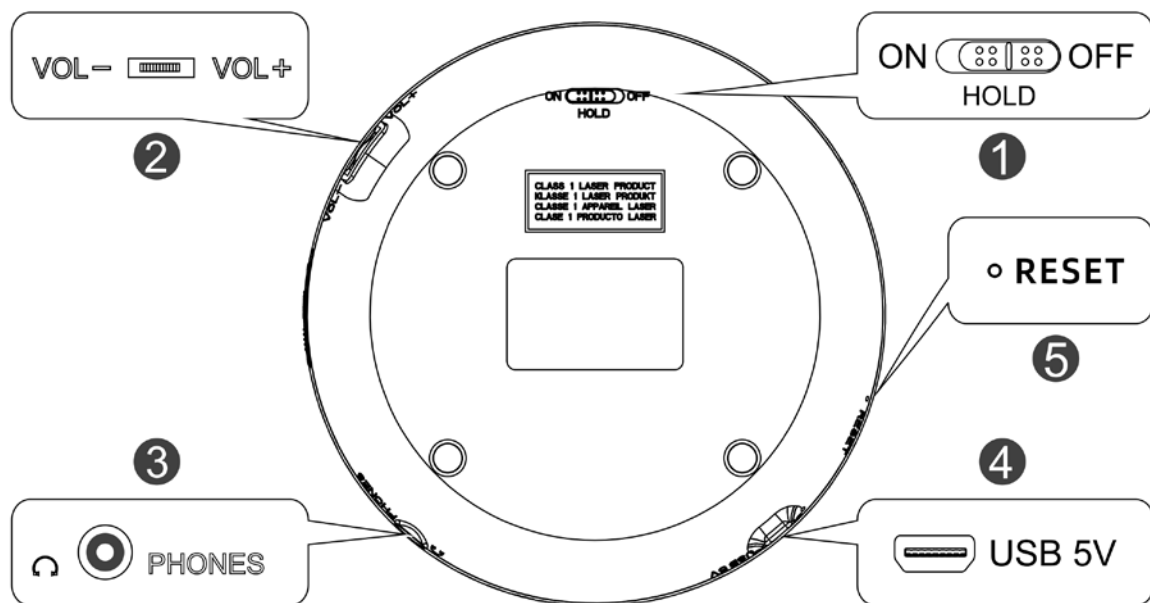

1. **HOLD (ON/ OFF)**: Sperren/Entsperren der Schaltersteuerung (Sie müssen den Schalter vor der Inbetriebnahme in die OFF-Position schieben.)

-ON: Sperren der Schaltersteuerung -OFF: Entsperren

2. Lautstärke- / Lautstärke +: Lautstärkereger kann im Abspielstatus die Lautstärke einstellen.

3. Kopfhörerbuchse: Kopfhöreranschluss.

4. **USB 5V**: Stromeingang.

5. Reset-Loch: Kurze Press zum Ausschalten.

Aufladehinweis:

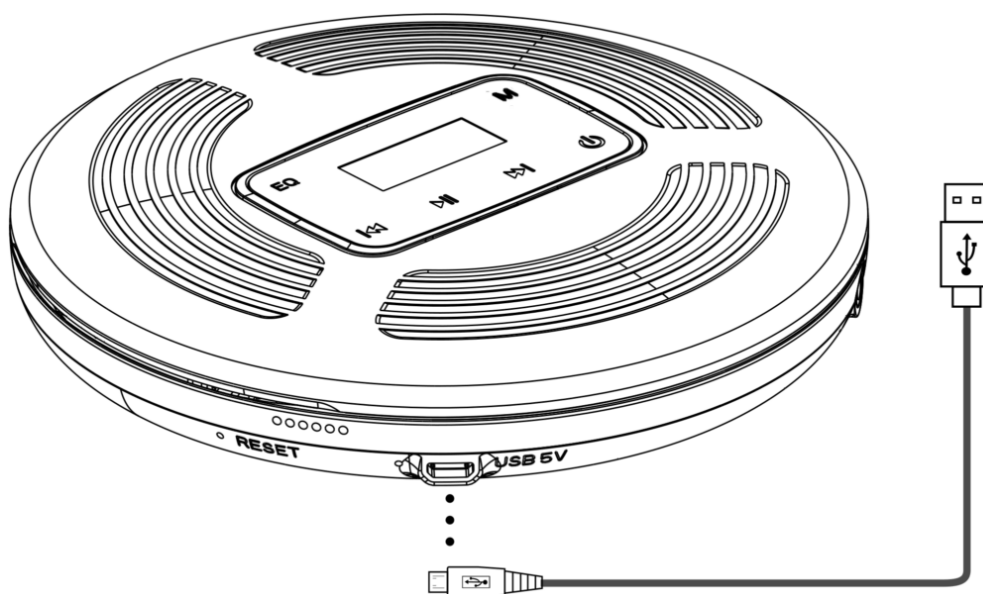

Überprüfen Sie, ob die auf dem Typenschild des Netzadapters angegebene Versorgungsspannung mit der örtlichen Stromversorgung übereinstimmt.

- 1, Stecken Sie das Netzteilkabel in die Buchse >> USB 5V <<.
 - 2, Stecken Sie den Netzadapter in eine Steckdose.
- beim Aufladen leuchtet die rote Anzeige auf. Bei voller Aufladung leuchtet die blaue Anzeige auf. Es dauert 3-4 Stunden für eine vollständige Aufladung.
- Wenn >>  << auf dem Bildschirm blinkt, ist der Strom des CD-Players bald erschöpft.

Spezifikationen:

Stromeingang: USB ---- 5V 1A

Unterstützt Disc-Format: CD-Original, MP3-Disc, CD-R, CD-RW;

Unterstützt Musikformat: CD-DA, MP3, WMA

Ladezeit: 3 -4 Stunden

Abspielzeit: >10 Stunden

Gesamtgröße: ϕ 142X28mm

Sicherheitsbemerkung:



Vermeiden Sie bei der Einstellung der Lautstärke eine zu hohe Ausgangsleistung, um Ihr Gehör nicht zu schädigen..

Setzen Sie das Gerät keiner Feuchtigkeit, Regen, Sand oder verschiedenen Wärmequellen aus und stellen Sie keine flüssigkeitshaltigen Gegenstände wie z.B. Vasen auf das Gerät..

Verwenden Sie bei der Reinigung bitte ein leicht feuchtes, weiches Tuch zur Reinigung des Geräts und keinen Alkohol oder Benzol zur Reinigung..

Bitte schalten Sie den Hauptschalter des Gerätes aus, wenn es längere Zeit nicht benutzt wird.

Bitte reparieren Sie das Gerät nicht selbst. Schäden an den Geräten, die durch die Selbstreparatur entstehen, gehen zu Lasten des Benutzers.

	Warnung	
	Elektrische Gefahr, nicht öffnen	
Warnung: Um das Risiko eines Stromschlags zu vermeiden, sollten Nichtfachleute ihn nicht öffnen.		

Vorsichtsmaßnahmen

Um den Player korrekt zu verwenden, lesen Sie ihn bitte sorgfältig durch und beachten Sie ihn. Schlagen Sie den Hauptteil nicht stark.

Setzen Sie das Produkt nicht mit Benzol, Verdünner und andere Chemikalien aus.

Bitte platzieren Sie das Produkt nicht in der Nähe eines starken Magnetfeldes, eines elektrostatischen Feldes.

Bitte vermeiden Sie direkte Licht oder Heizgeräte.

Die Batterie darf nicht erhitzt oder ins Feuer geworfen werden.

Zerlegen, reparieren und umbauen Sie das Produkt nicht selbst .

Verwenden Sie keine Player und Kopfhörer beim Radfahren, Autofahren und Motorradfahren, um Gefahren zu vermeiden.

Hören Sie nicht auf ein großem Lautstärke, um Beeinträchtigungen Ihres Gehörs zu vermeiden.

Entsorgen Sie die alte Verpackungen, Batterien und elektronische Produkte sorgfältig.

Wichtiger Hinweis:

Eine gebrochene Discs kann den CD-Player zu Fehlfunktionen führen, so verwenden Sie es nicht. Wenn die Signaloberfläche der Discs einen ernsthaften Kratzer, Fingerabdrücke und Schmutz und andere Gegenstände hat, kann zum Ausfall des Produkts führen und die Lebensdauer des Laserkopfes verkürzen.

CD ウォークマン取扱説明書

製品名：CD903

型番：CDS0

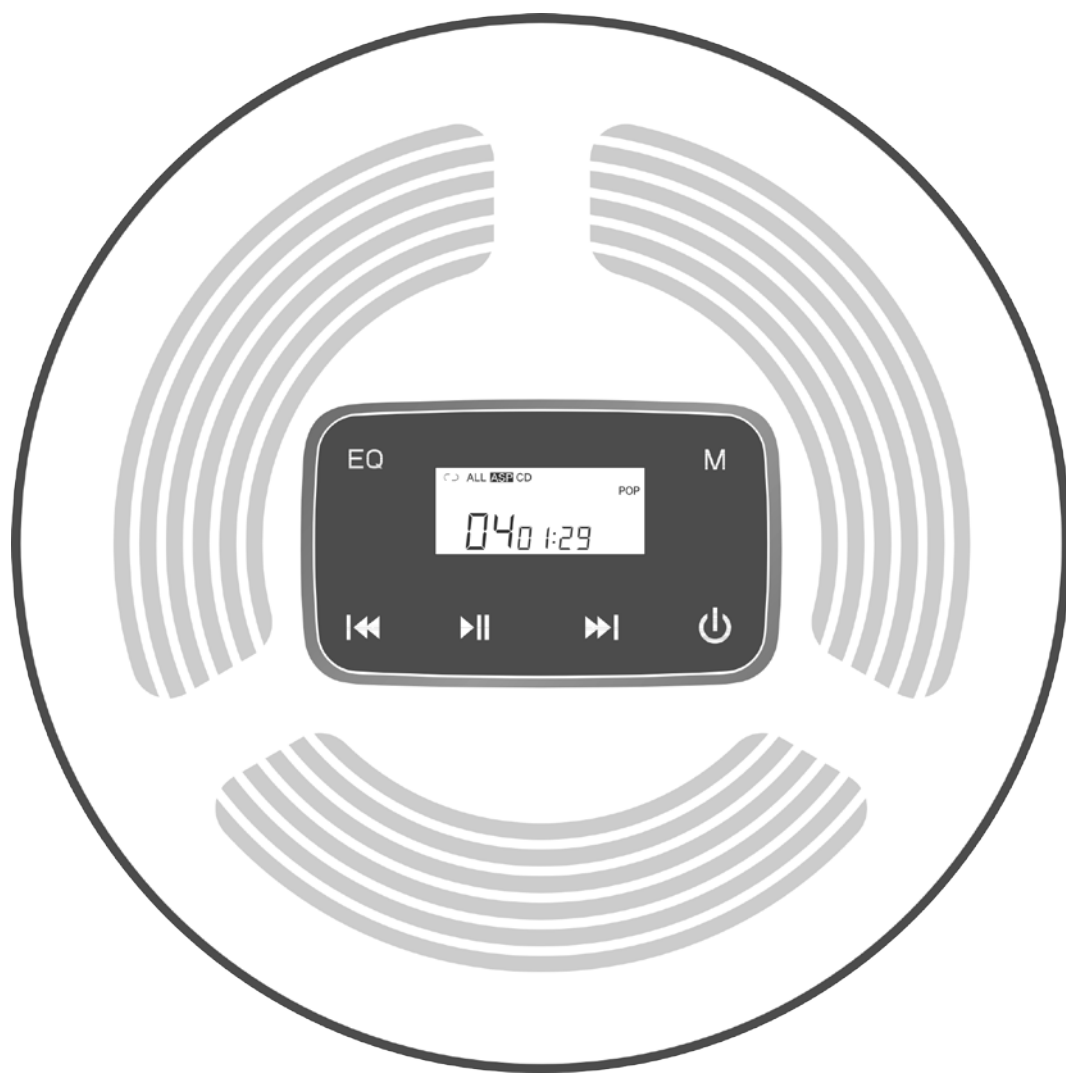

お客様：

HOTT 製のポータブル CD プレーヤーを選んでいただきありがとうございます。ここでご利用をお楽しみください。使用前にこの使用マニュアルをよく読んでください。このマニュアルを大切に保管してください。

部品



CDウォークマン

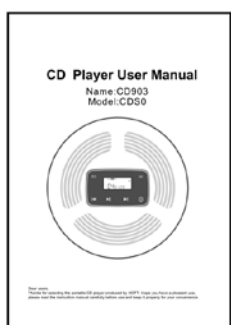

取扱書

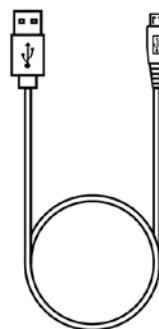

電源ライン

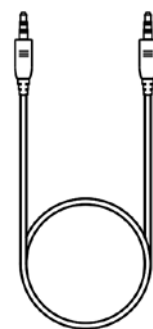

オーディオ線

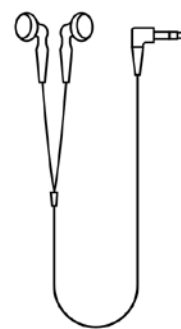

イヤホン

電源オンステップ

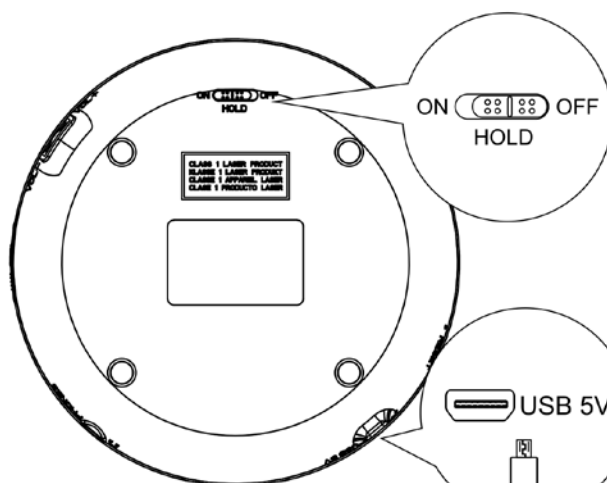

① OFF ロックを解除

USB 5V

② USB充電

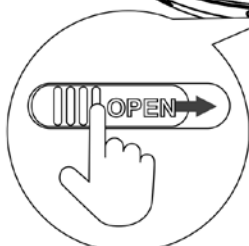
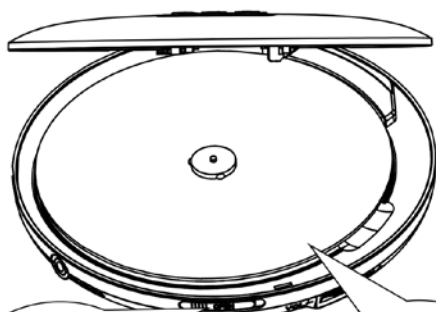

③ 上蓋を開ける



④ ディスクを入れる

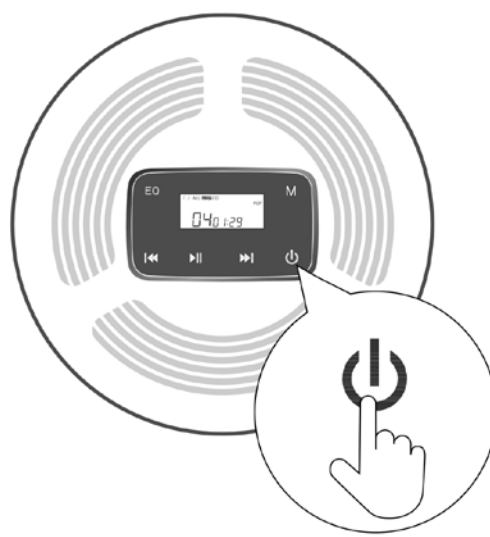

⑤ スイッチオンしてプレーする

ボタン機能紹介:



⏻: 電源オン・オフ

3s以上長押ししてオンにして再生し、バックライトが点灯した状態で、3s以上長押しして電源を切ります。

▶||: 再生・一時停止

再生状態では、短く押すと一時停止/再生します。

◀◀: 前の曲/巻き戻し

再生状態は、1回短く押すと現在の再生曲から再生を再開し、連続2回短押しして前の曲にジャンプし、長押しして巻き戻します。

▶▶: 次の曲/早送り

再生状態、短い押しで次の曲で、長押しして早送りです。

EQ: EQ サウンドモード/MP3 ディスク曲目エリア選択再生

短く押すと、(BBS—重低音)→(POP—流行)→(JAZZ—ジャズ)→(ROCK—ロック)→(CLASSIC—クラシック)→(元に戻る状態)

再生状態は、EQ キーを長押しして、DIR 曲目エリアを選択して再生します。CD ディスクには曲目機能がなく、EQ キーを長押ししても機能しません。

M: 再生モード

再生状態、短押ししてモードを選択します。シングルループ再生；ALL 全ループ再生；DIR 曲目エリア選択再生；INTRO ブラウジング再生；SHUF 任意順序再生および解除再生モード。(注：MP3 ディスクはすべて再生モードがありますが、CD ディスクは DIR 曲目エリア選択再生を除いて、その他の再生モードがあります。)

バック機能紹介

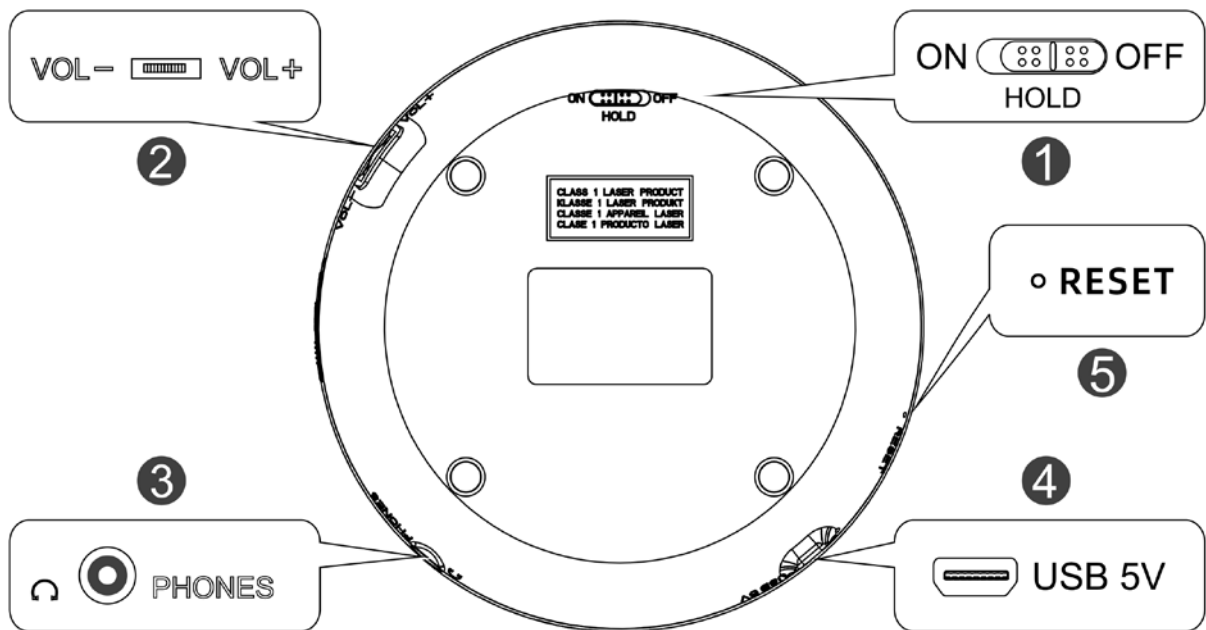

- 1.HOLD(ON/ OFF) : ロック/アンロックスイッチ制御(オンする前にボタンを OFF 位置に
押します)。 -ON:キーロック -OFF:アンロック
- 2.音量-/音量+ : 音量制御スイッチは、再生状態で、音量の大きさを調節することができます。
- 3.イヤホン穴 : イヤホンインターフェース。 4.USB 5V:電源入力。
- 5.リセット穴 : 短く押すとオフになります。

充電説明

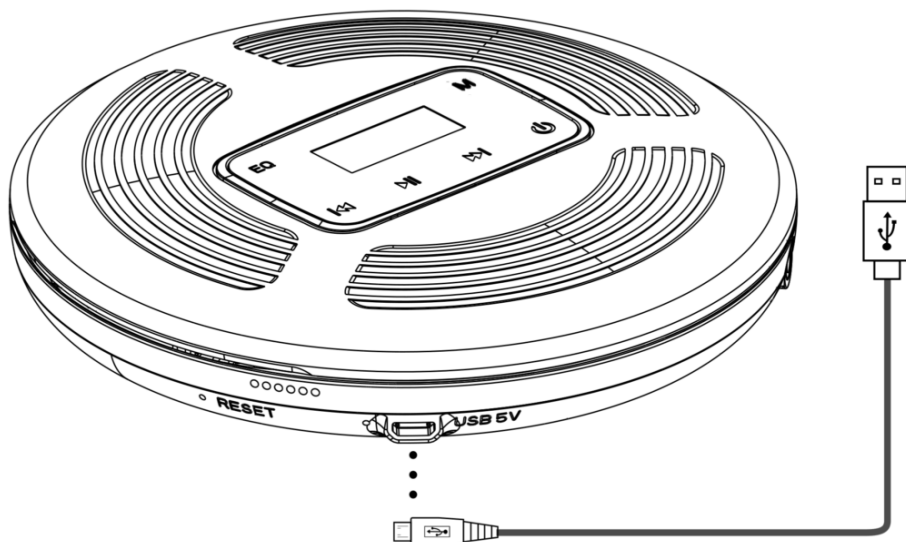

- 電源アダプタ型プレート上の電源電圧がローカル電源に対応しているかどうかを確認します
1. 電源アダプタケーブルを>>USB 5V<<コンセントに差し込みます。

2.電源アダプタを電源コンセントに差し込みます。

-充電時、赤いランプが点灯します。電気が満ちていて、青いランプがついています。3~4時間はフル充電です。

-ディスプレイに>><<点滅している場合は、CDプレーヤーの電力が切れそうであることを示しています。

規格パラメーター

電源入力：USB ---- 5V 1A

対応ディスクフォーマット：CD オリジナルディスク、MP3 ディスク、CD-R、CD-RW;

対応音楽フォーマット：CD-DA、MP3、WMA

充電時間：3-4 時間

再生時間：> 10 時間

全体サイズ：φ 142X28mm

安全上のご注意

- 1.音量を設定するときは、聴力を損なわないように、過度の出力を防ぐように注意してください。
2. 雨水や砂、各種の発熱源、湿気などを避けてください。また、設備の上に花瓶など液体を盛る物品を置かないでください。
3. 清潔する際はアルコールやベンゼン溶剤を使わないで、薄湿たソフト布で清潔してください。
4. 長い間使わない場合は、設備の全電源スイッチを切ってください。
- 5.自転車やバイク、ドライブする際、危険を避けるために、プレーヤとイヤホンを使わないでください。

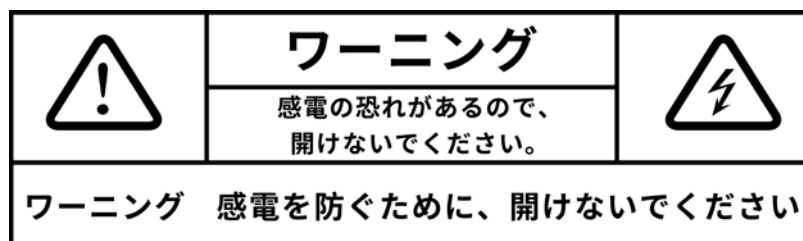

注意事項

ユーザーがプレーヤーを正しく使用するためには、よく読んで守ってください。

ちゃんと本体にぶつかってははいけません。

ベンゼン、希釈剤などの化学品には絶対に触れないでください。

強磁場、電場に近づかないでください。

直射光や発熱器具は避けてください。

電池を加熱したり、火に入れたりしないでください。

自分で解体、修理、改造してはいけません。

自転車、自動車、バイクを運転する時、危険が発生しないようにプレーヤーやイヤホンを使わないでください。

聴力に悪影響を及ぼさないように、大きな音量で聴いてはいけません。

包装、電池、古い電子製品を廃棄して、分類して適切に処理してください。

重大な注意：

割れたディスクはプレーヤーが故障する場合がありますので、使用しないでください。ディスクの信号面に深刻な傷が存在し、指紋や汚れなどの物はデバイスの故障を招き、あるいはレーザーヘッドの寿命を短縮する可能性があります。

U.S.A Service Center

Toll-free: 1-866-486-8280(09:00-17:30)

HOTT Corp: 13620 Benson Ave, Suite B Chino, CA 91710-5201

Germany Service Center

Address: Rolf-Michael Pohl Klarenbergstraße 36 73525 Schwäbisch Gmünd

Email: info@hottaudio.com

