

English

中文

Deutsche Sprach

日本語

# CD Walkman user manual

**Name: CD903**

**Model: CDS9**

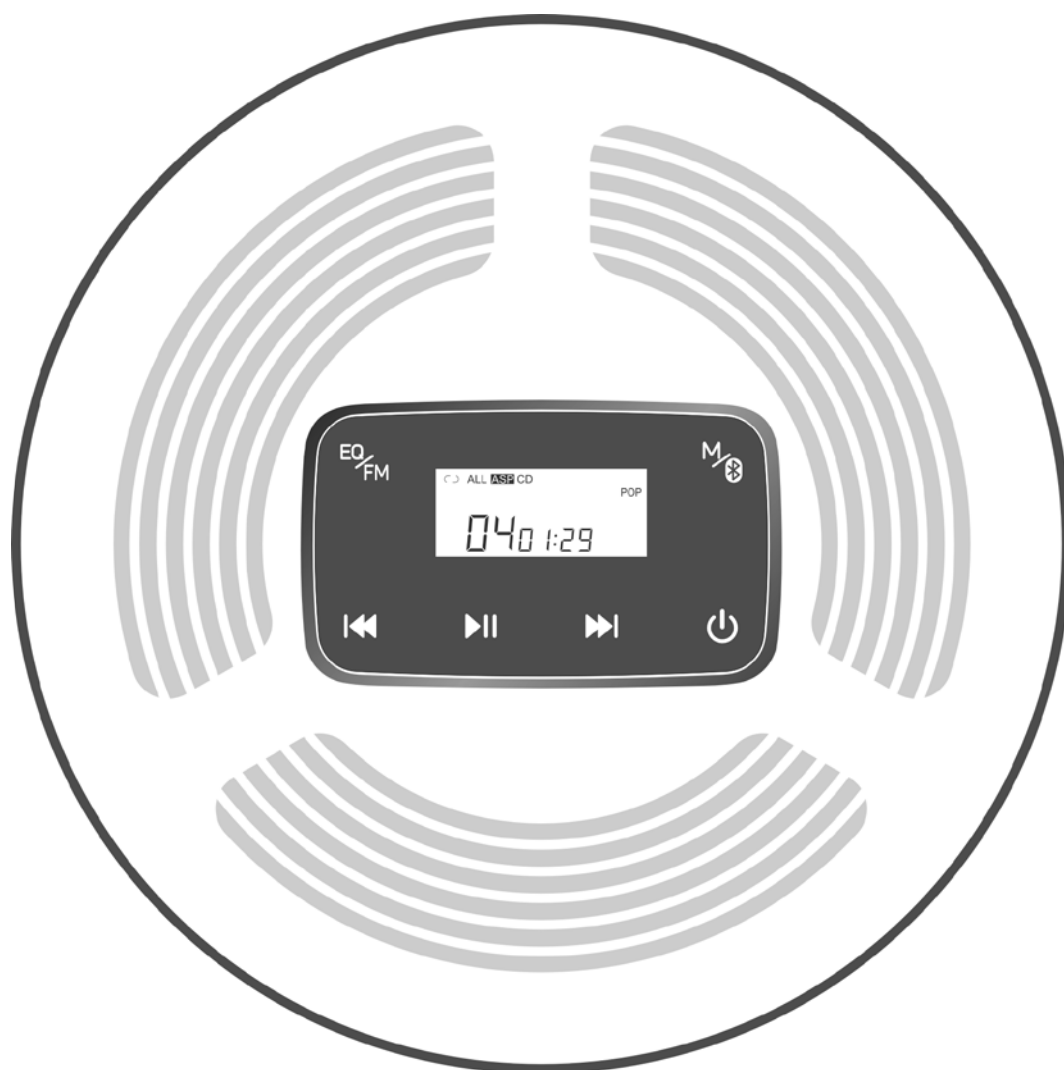

Dear users:

Thanks for choosing the portable CD player made by HOTT. Wish you a pleasant use. Please read this manual carefully before use, and keep this manual properly so that you can use it again.



## Accessories

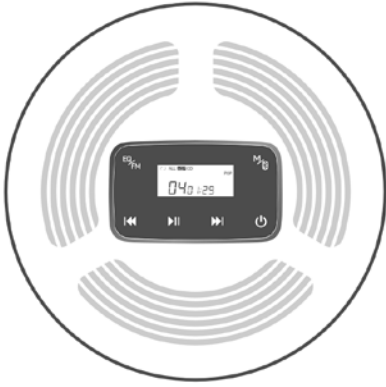

CD walkman

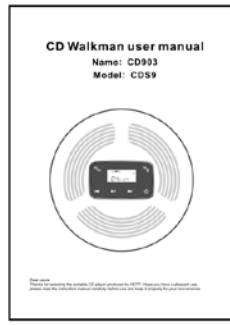

Specification



Power Cord

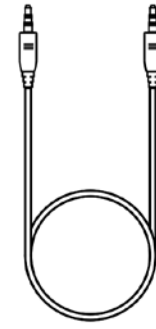

Audio Cable

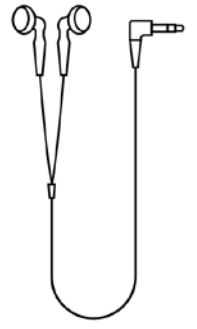

Earphone

## Boot steps

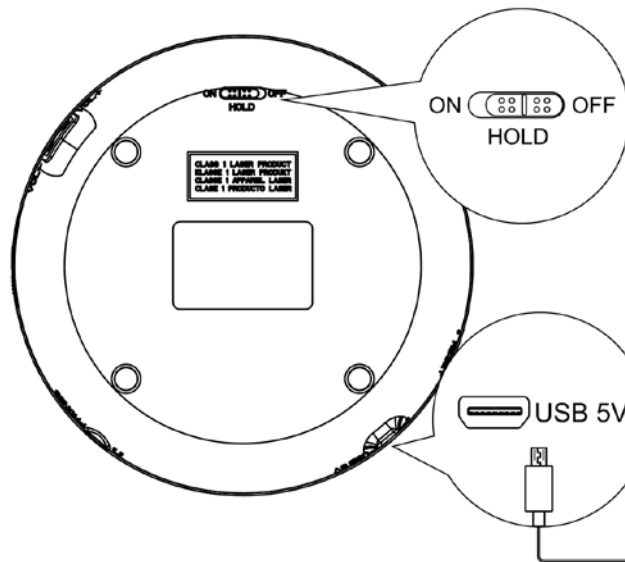

1 OFF Unlock



2 USB power supply

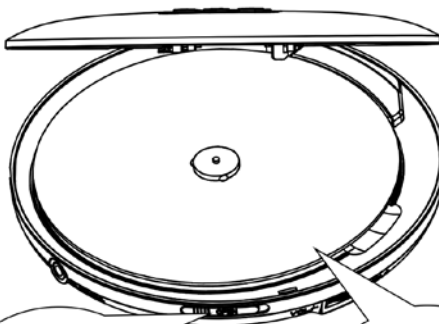

3 Open upper cover



4 Put in CD disc

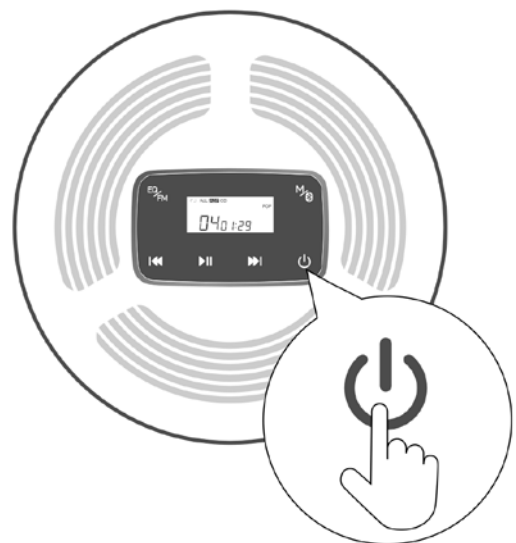

5 Start to play

## Key function Introduction



 : Power On/Off

Long press 3s to start and play. Under backlight starting state, long press 3s above to shut down.

 : Play/Pause

In the playback state, short press to pause/play.

 : Prev song/Fast Rewind

In the playing state, press once to restart the playing of the current song. Press short twice in a row to jump to the next song. Long press for fast rewind function

 : Next song/Fast forward

In the playing state, press short to play the next song, and press long to fast forward

 : EQ Sound mode /MP3 disk track list selecting play

Short-press sequence (BBS) → (POP) → (JAZZ) → (ROCK) → (CLASSIC) → (Back to the original state) .

In the playing state, double-click  , skip to DIR track area and select play. CD has no track



function. Double-clicking  has no effect.

 : Play mode

In the playing state, short press to skip to: Single cycle play; ALL: All songs are played in a loop; DIR Select to play in the track area; INTRO: INTROSCAN; SHUF: Play in any order, and unplay the mode. (Note: MP3 disc has full play mode. Except for "select play" in the DIR track area, the CD has all other play modes.)

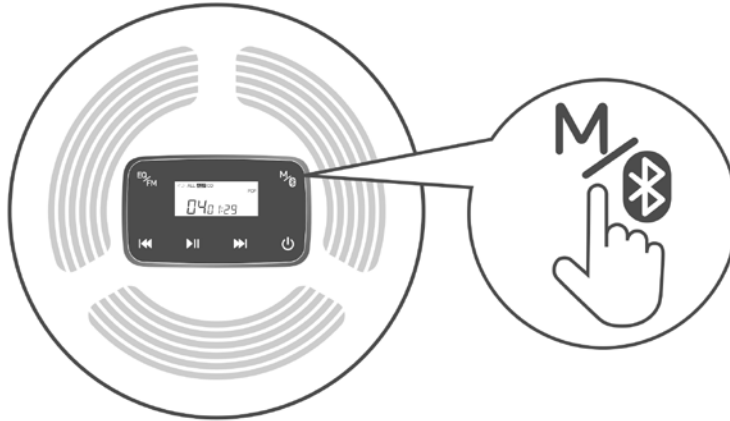





## Bluetooth function

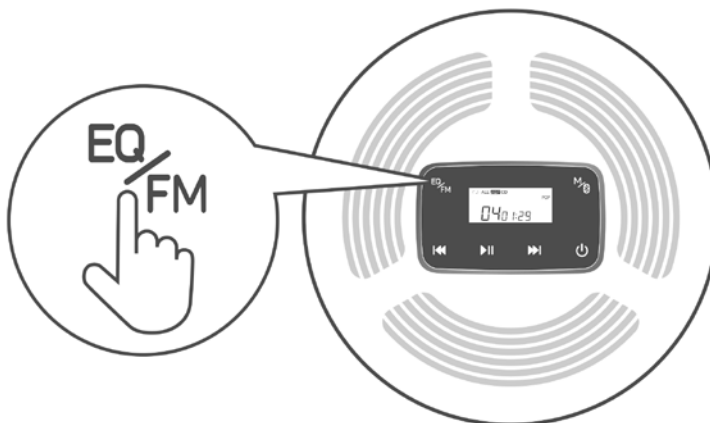

In the playing state, long press  to open the bluetooth device. The  icon flashes to enter the pairing mode. It will automatically connect to an open bluetooth headset or bluetooth speaker nearby in the 50s. Long press again to switch to reconnect or disconnect bluetooth transmit function, The paired device can be reconnected automatically after starting up.

## FM Function



In the playing state, long press  to enter FM transmission state. Short press  or  to adjust the frequency band (frequency band range: 87:5HZ-108:0Hz). Long press  or  to adjust the previous song or next song. Short press the  key to pause/play the song. Then, long press  to normally exit the FM transmission state and return to the song playing interface.

**Note:** When CD player is in FM transmitting state, use the equipment with FM receiving function and adjust to the same frequency band as CD player to normally listen songs.

Bluetooth and FM can only be operated in a single, and can not run at the same time.

## Back function introduction

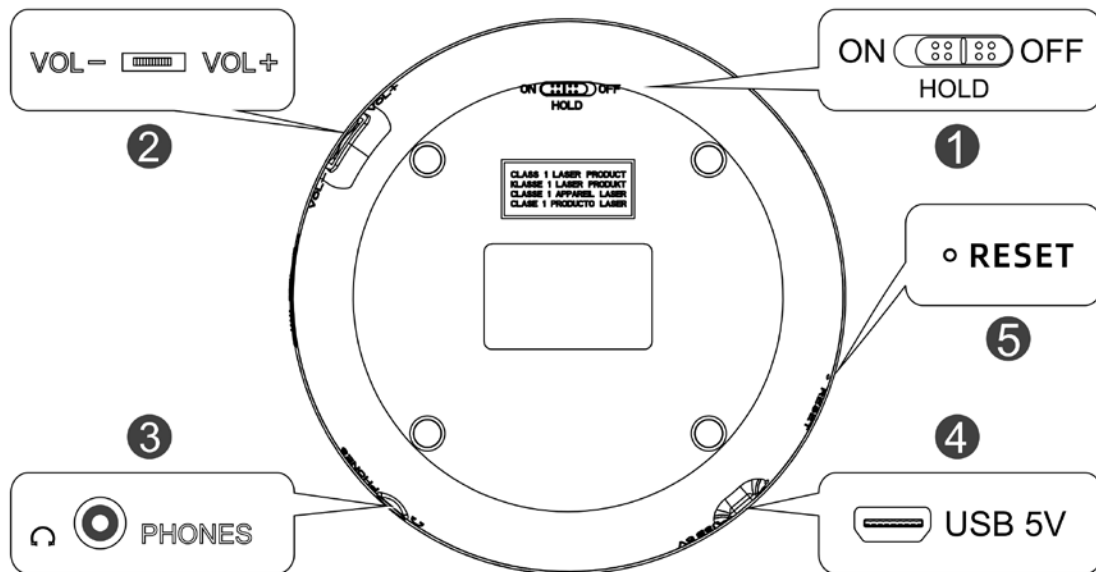

**1. HOLD( ON / OFF):** Lock/unlock switch control (you need to unplug the button to the **OFF** position before starting it).

**-ON: key lock    -OFF: Unlock**

**2. Volume -/ Volume +:** The volume control switch can adjust the volume under the playing state.

**3. Earphone hole:** Earphone jack.

**4.USB 5V:** power input

**5.Reset hole:** Short press to shutdown

## Charging instructions

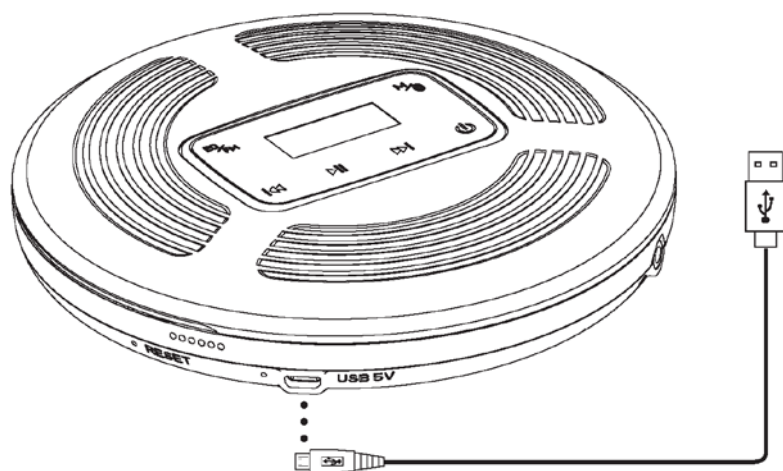

Check if the supply voltage on the power adapter type board corresponds to the local power supply.

1. Plug the power adapter cable into the >>USB 5V<< socket.
2. Plug the power adapter into the power socket.

- The red indicator lights up when charging. The blue indicator lights up when fully charged. It can be fully charged in 3-4 hours.
- If >>  << flashes on the display, it means that the CD player is about to run out of power.

## Specification

Power input: USB ----5V 1A

Support disc format: Original CD disc, MP3 disk ,CD-R, CD-RW ;

Support music formats: CD-DA,MP3,WMA

Charge Time: 3-4 hours

Play Time: >10 hours

Overall Dimension:  $\phi$  142X28mm

Bluetooth range: 10 m



This device complies with Part 15 of the FCC Rules.

Operation is subject to the following two conditions:

(1) this device may not cause harmful interference, and

(2) this device must accept any interference received,

including interference that may cause undesired operation. Any changes or modifications not expressly approved by the party responsible

for compliance could void the user's authority to operate the equipment.

FCC ID: YB2-CD903

## Safety Caution

Be careful when setting the volume to prevent excessive output power from damaging your hearing.

Avoid the system contact with moisture, rain, sand or all kinds of heat sources, and do not place vases or other liquid containers on the equipment.

When cleaning, please use a slightly damp soft cloth to clean the device, and never use alcohol or benzene solvent to clean it.

Please turn off the main power switch of the equipment when not in use for a long time.

Do not repair the equipment by yourself. The user will be responsible for the damage of the equipment caused by self-repair.

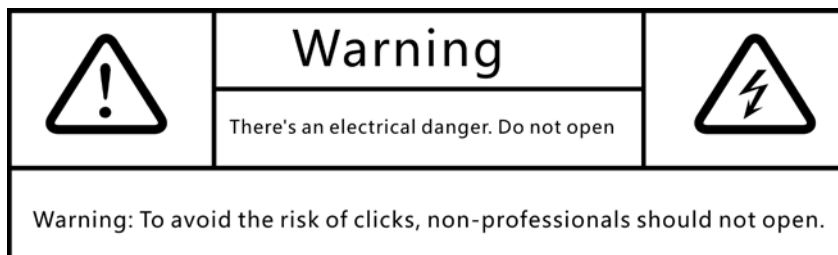

## Matters need attention

In order to use the player correctly, please read it carefully and comply with it.

Do not severely hit the host.

Do not contact benzene, diluent and other chemicals.

Please keep away from strong magnetic and electric fields.

Avoid direct light or heaters.

Never heat or throw the battery into fire

Do not disassemble, repair or transform by yourself.

Do not use the player and earphones when riding a bicycle, driving a car, or a motorcycle to avoid danger.

Do not listen at a high volume to avoid harmful effects on hearing.

Please sort and dispose of waste packaging, batteries and old electronic products properly.

### Important reminder:

A cracked disc may cause the player failure, please do not use it. If there are serious scratches, fingerprints and dirt on the signal surface of the optical disc, it may cause equipment failure or shorten the service life of the laser head to to read the disc.



# CD 随身听用户手册

名称：CD903

型号：CDS9

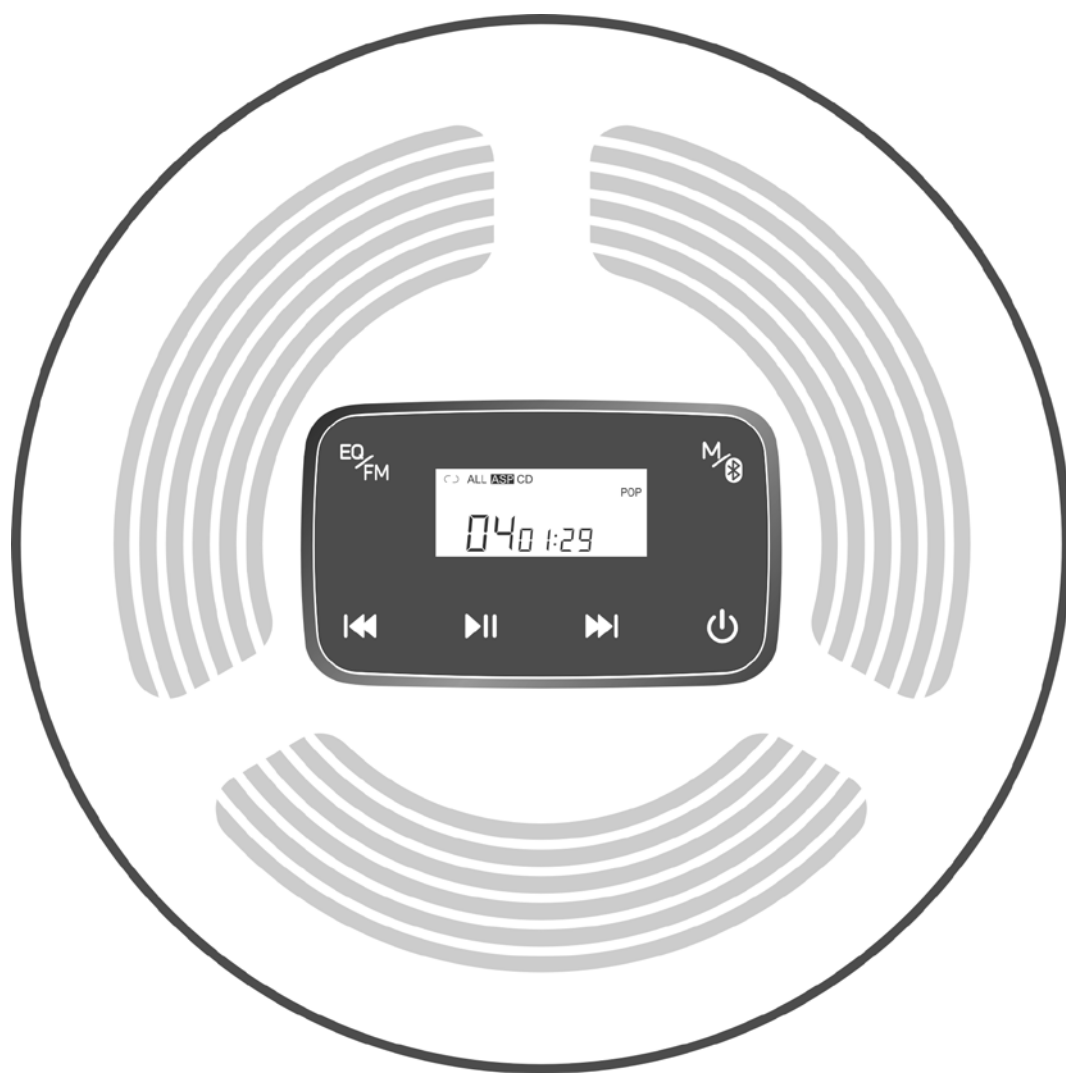

尊敬的用户：

感谢选择 HOTT 出品的便携式 CD 播放器。在此祝您使用愉快，使用前请仔细阅读本使用手册并妥善保管好此手册，以便您的使用。

## 配件



CD 随身听

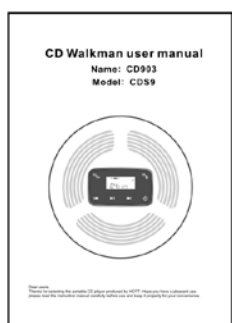

说明书

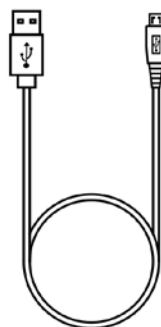

电源线

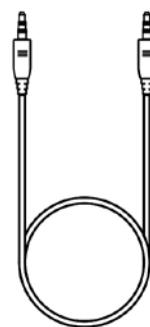

音频线

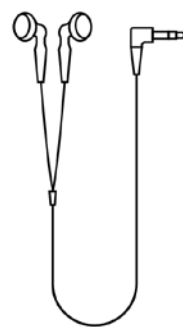

耳机

## 开机步骤

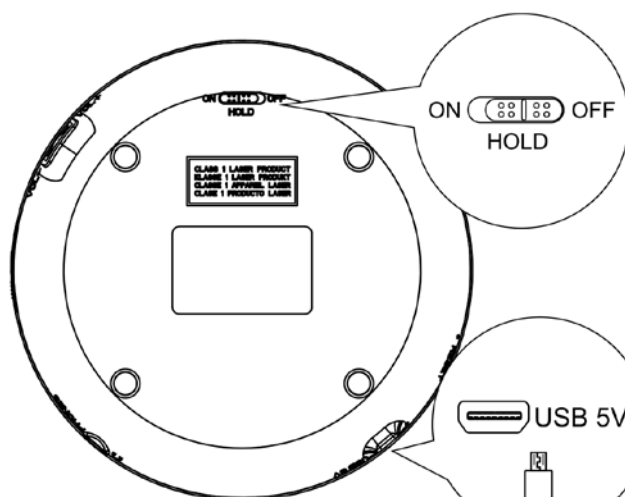

① OFF解锁

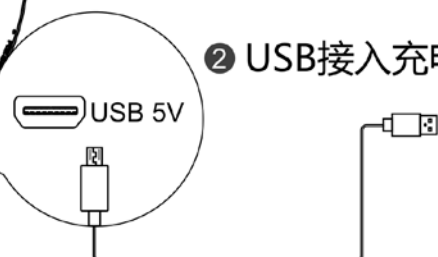

② USB接入充电

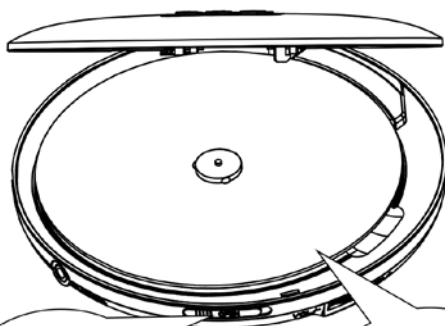

③ 打开上盖



④ 放入碟片

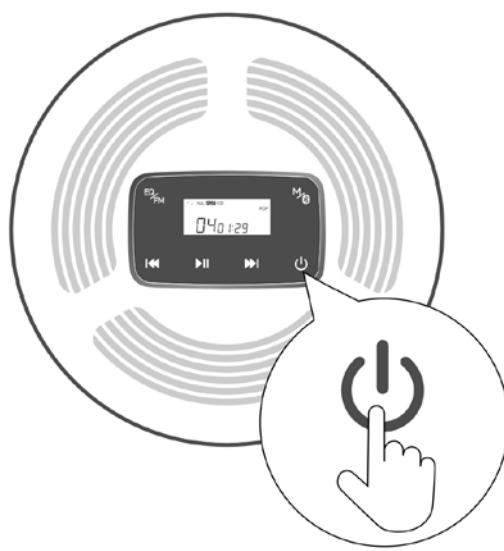

⑤ 开机播放

# 按键功能介绍



：开机/关机

长按 3s 以上开机并播放，背光亮起状态下，长按 3s 以上关机。

：播放/暂停

播放状态下，短按暂停/播放。

：上一曲/快退



播放状态，短按一次当前播放歌曲重新开始播放，连续短按两次跳到上一曲，长按快退功能

：下一曲/快进

播放状态，短按下一曲，长按快进功能。

：EQ 音效模式/MP3 碟曲目区选择播放。

短按顺序（BBS-重低音）→（POP-流行）→（JAZZ-爵士）→（ROCK-摇滚）→（CLASSIC-古典）→（回原状态）。

播放状态，双击  键跳 DIR 曲目区选择播放。CD 碟无曲目功能，双击  键无作用。

：播放模式

播放状态，短按跳至：单曲循环播放；ALL 全部循环播放；DIR 曲目区选择播放；INTRO 浏览播放；SHUF 任意顺序播放及解除播放模式。（注：MP3 碟全部播放模式都有，CD 碟除 DIR 曲目区选择播放没有，其它播放模式都有。）

## 蓝牙功能

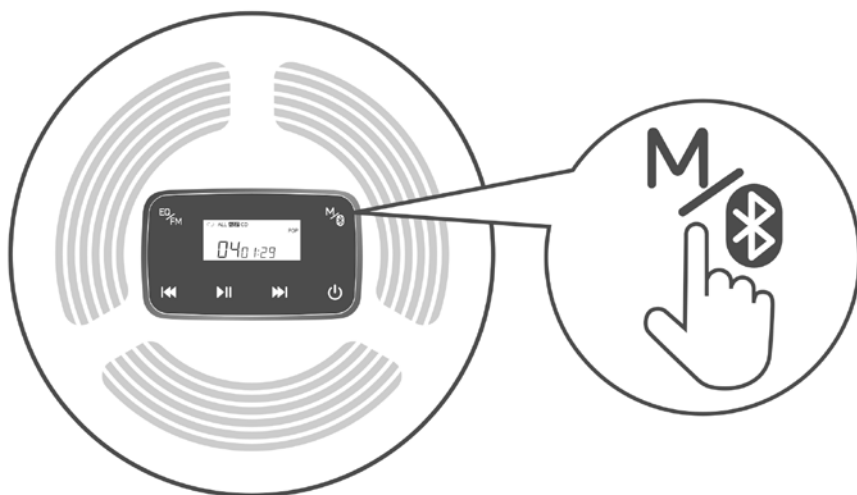

播放状态，长按 **M/Bluetooth** 打开蓝牙设备，出现 **Bluetooth** 图标闪烁，进入配对模式状态，约 50s 内会自动与周围打开的蓝牙耳机或蓝牙音响配对连接。再长按可以切换实现重新连接或断开蓝牙发射功能，已配对设备可开机自动重连。

## FM 功能

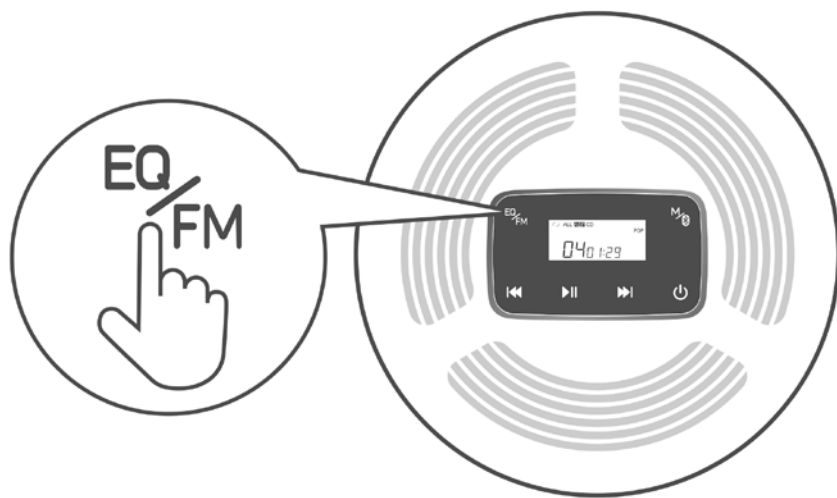

播放状态，长按 **EQ/FM** 按键进入 FM 发射状态，短按 **⏮** 或 **⏭**，可调节频段（频段范围 87:5HZ-108:0HZ），长按 **⏮** 或 **⏭**，可调节上下曲，短按 **⏸** 键，暂停/播放歌曲。再长按 **EQ/FM** 可以正常退出 FM 发射状态，返回歌曲播放界面。

注：CD 机处于 FM 发射状态时，使用具有 FM 接收功能的设备，并调节到与 CD 机相同的频段，可正常收听歌曲。

蓝牙与 FM 只能单一进行操作，不能同时运行。

## 背面功能介绍

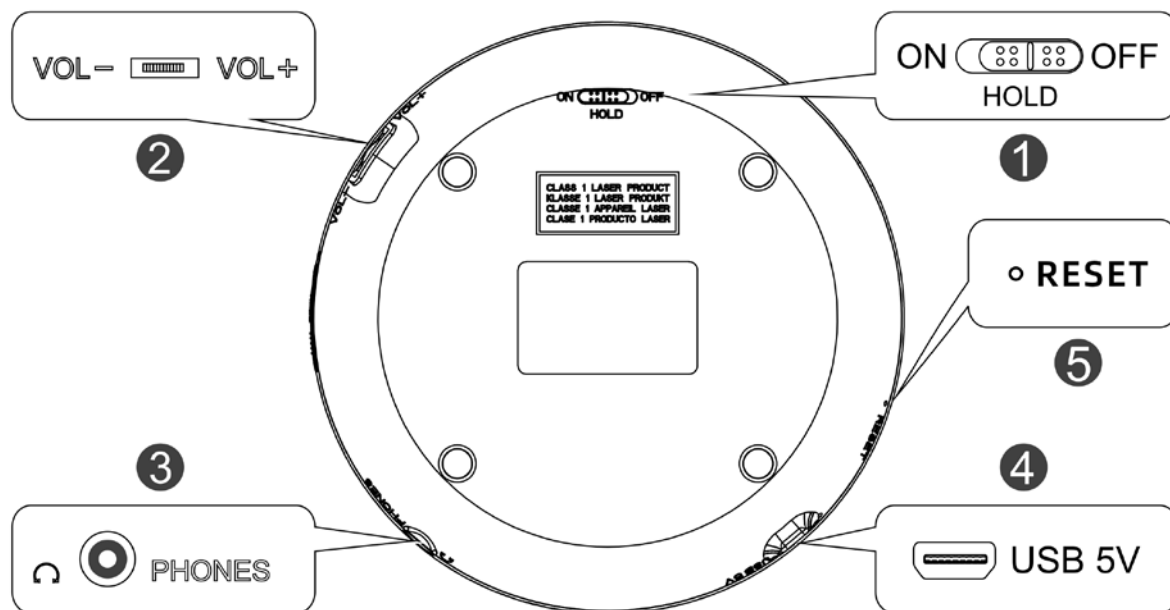

1. HOLD( ON/ OFF): 锁定/解锁开关控制(开机之前, 您要把按键拨到 OFF 位置)。  
-ON: 按键锁定 -OFF: 解锁
2. 音量-/音量+: 音量控制开关, 播放状态下, 可调节音量大小。
3. 耳机孔: 耳机接口。 4. USB 5V: 电源输入。 5. 复位孔: 短按关机功能

## 充电说明:

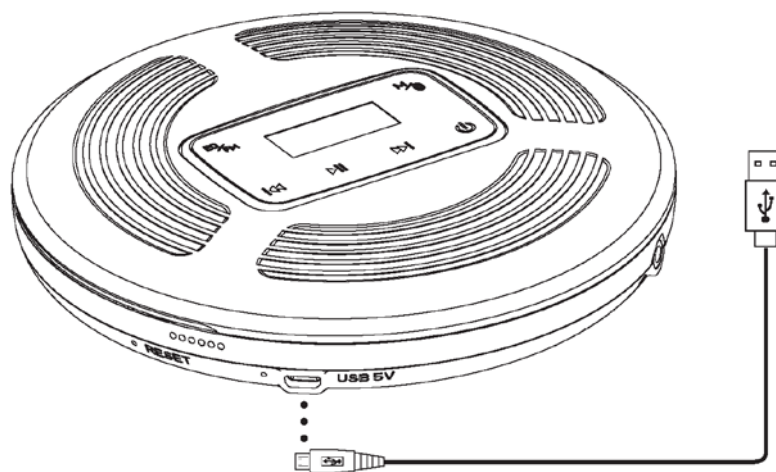

检查电源适配器类型板上的电源电压是否与本地电源对应。

1. 将电源适配器电缆插入>>USB 5V<<插座。

2. 将电源适配器插入电源插座。

-充电时, 红色指示灯亮。充满电, 蓝色指示灯亮。3-4 小时充满电。

-如果显示屏上>>  <<闪烁, 表示 CD 机电量即将耗尽。

## 规格参数

电源输入：USB ----5V 1A

支持碟片格式：CD 原版碟，MP3 碟，CD-R，CD-RW；

支持音乐格式：CD-DA, MP3, WMA

充电时间：3-4 小时

播放时间：>10 小时

整机尺寸：φ 142X28mm

蓝牙发射距离：10 米

## 安全注意事项

在设置音量时要小心防止过度的输出功率，以免损伤您的听力。

避免本系统接触湿气，雨水，沙或各种热源，设备上也不可放置花瓶一类盛装液体的物品。

清洁时请使用微湿的软布清洁本设备，切勿用酒精，苯溶剂清洁。

长期不使用时请关闭本设备的总电源开关。

请勿自行维修设备，因自行维修导致设备损坏将由用户自行承担。

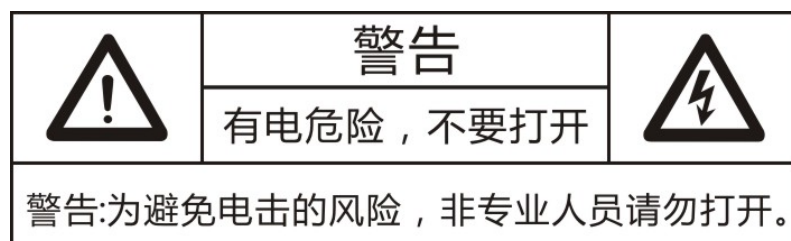

## 注意事项

为了使用者正确使用播放器，请认真阅读并遵守。

切勿严重撞击主机。

切勿接触苯、稀释剂等化学物品。

请不要靠近强磁场、电场。

请避开直射光线或发热器具。

切勿将电池加热或丢入火中

切勿自行拆卸、修理、改造。

骑车、驾驶汽车及摩托车时，请勿使用播放器及耳机，以免造成危险。

切勿以较大音量收听，以免对听力造成不良影响。

废弃包装、电池、旧电子产品，请分类妥善处理。

### 重要提醒:

有裂纹的光碟可能导致播放器故障，请勿使用，如光碟的信号面存在严重划痕、指纹和污垢等物可能导致设备故障或缩短激光头读碟的使用寿命。

----- 保 修 卡 -----

名称: \_\_\_\_\_ 型号: \_\_\_\_\_ 日期: \_\_\_\_\_

销售单位: \_\_\_\_\_

姓名: \_\_\_\_\_ 电话: \_\_\_\_\_

地址及邮编: \_\_\_\_\_

(以上信息由使用者填写)

故障描述 1: \_\_\_\_\_

\_\_\_\_\_

处理方案 1: \_\_\_\_\_

\_\_\_\_\_

故障描述 2: \_\_\_\_\_

\_\_\_\_\_

处理方案 2: \_\_\_\_\_

\_\_\_\_\_

(以上信息由检修人员填写)

# CD Walkman Benutzerhandbuch

**Name: CD903**

**Modell: CDS9**



Lieber Benutzer.

Vielen Dank, dass Sie sich für den tragbaren CD-Player von HOTT entschieden haben. Bitte lesen Sie dieses Handbuch sorgfältig durch, bevor Sie es verwenden, und bewahren Sie es für Ihren Gebrauch sicher auf.



# Zubehör

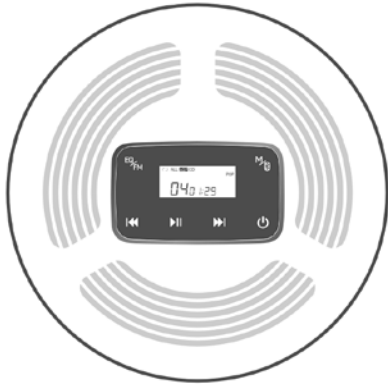

CD Walkman

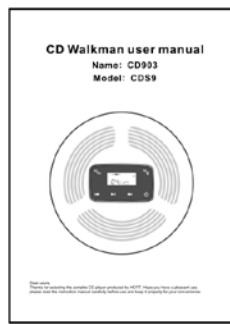

Benutzerhandbuch



Netzkabel

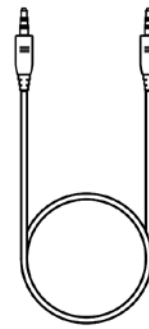

Audiokabel

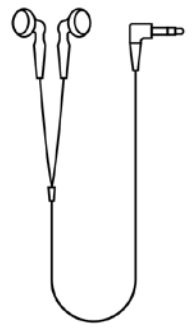

Kopfhörer

## Schritte zum Einschalten

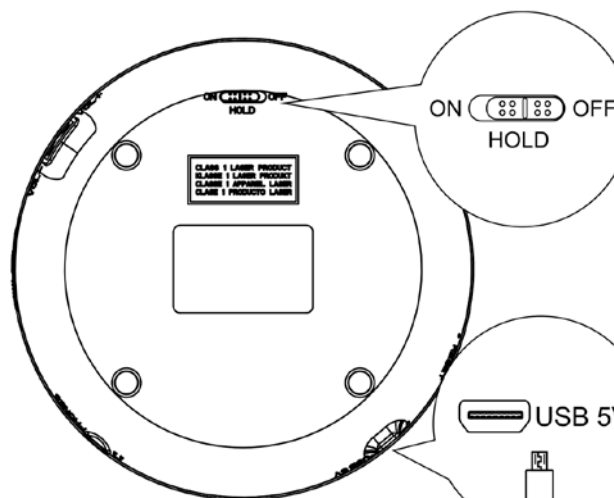

① OFF zu entsperren

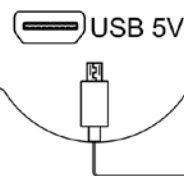

② USB Stromversorgung

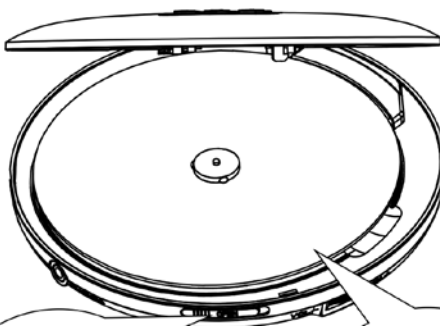

③ Oberdeckel öffnen



④ CD einlegen

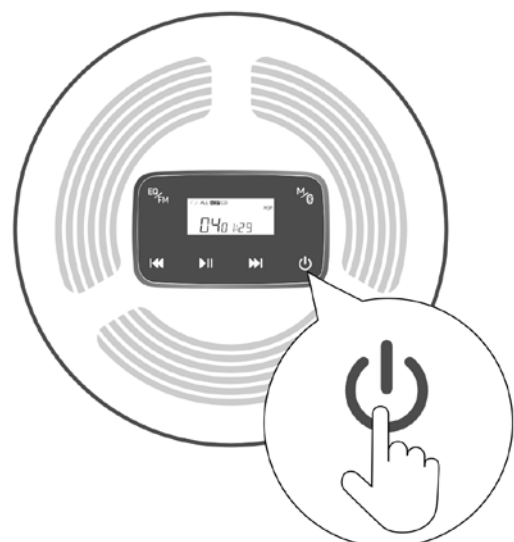

⑤ Einschalten und abspielen

# Beschreibung der Tasten Funktion



: Ein-/Ausschalten

Drücken Sie länger als 3s, um es einzuschalten und abzuspielen. Wenn das Hintergrundlicht aufleuchtet, drücken Sie länger als 3s, um es auszuschalten.

: Abspielen/Pause

Beim Wiedergabestatus kurz drücken zum Pausieren/Spielen.

: Vorheriges Lied/schneller Rücklauf

Beim Wiedergabestatus einmal kurz drücken, um das aktuelle Lied neu zu starten, zweimal hintereinander drücken, um zum vorherigen Lied zurückzugehen, und langes Drücken zum Zurückspulen.

: Nächstes Lied/Schnellvorlauf

Beim Abspielstatus kurzes Drücken für nächstes Lied, langes Drücken für schnellen Vorlauf.

: Abspielen im EQ-Tonmodus/MP3-Disc-Bereichsauswahl

Kurzes drücken Folge (BBS - basslastig) → (POP - Pop) → (JAZZ - Jazz) → (ROCK - Rock) → (CLASSIC - Klassik) → (Rückkehr zum Originalzustand)

Beim Wiedergabestatus zweimal auf  FM drücken, um in den Bereich der DIR Lieder zu gehen, um Lied für Abspielen auszuwählen. CD-Disc hat keine Lied Abspielen Funktion, zweimal

drücken auf  FM hat keine Wirkung.

: Wiedergabemodus

Beim Wiedergabestatus, kurzes Drücken, um zu folgendem zu springen: Einzel Lied Endloswiedergabe; Alle Lieder Endloswiedergabe; DIR-Spurbereich auswählen und abspielen; INTRO blättern und abspielen. SHUF- und Wiedergabemodus in beliebiger Reihenfolge und Deaktivieren des Wiedergabemodus. (Hinweis: MP3-Discs haben alle Abspielmodi, CD-Discs haben alle Abspielmodi außer DIR-Trackbereichsauswahl Wiedergabe).

## Bluetooth Funktion

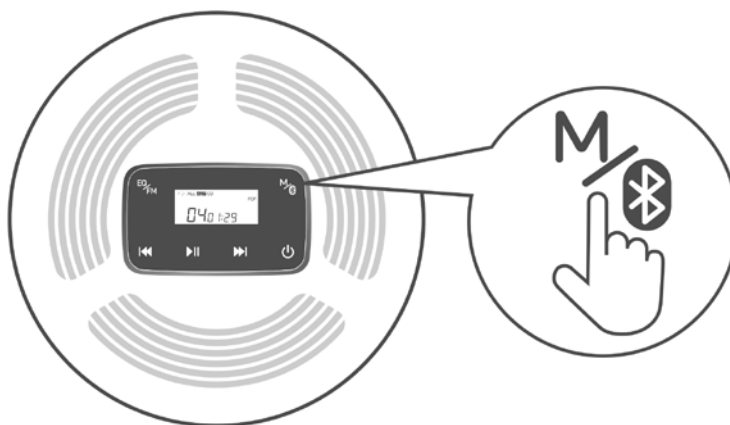

Beim Wiedergabestatus,  $\frac{M}{\text{Bluetooth}}$  länge drücken, um das Bluetooth-Gerät einzuschalten, wenn das Symbol  $\text{Bluetooth}$  blinkt, wird das Gerät in den Kopplungsmodus gehen, es verbindet sich in ca. 50s automatisch mit offene Bluetooth-Headsets oder Bluetooth-Stereos in der Nähe. Halten Sie die Taste erneut gedrückt, um den Bluetooth-Sender wieder anzuschließen oder zu trennen, das gekoppelte Gerät kann automatisch wieder angeschlossen werden.

## FM Funktion

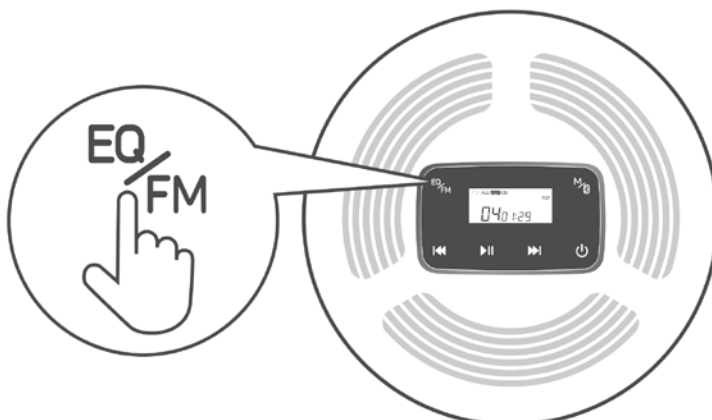

Beim Wiedergabestatus, Taste  $\frac{EQ}{FM}$  länge drücken, um in den FM-Sendezustand zu gehen, kurz  $\lll$  oder  $\ggg$  drücken, um das Frequenzband einzustellen (Bandbereich 87:5HZ-108: 0HZ),  $\lll$  oder  $\ggg$  lange Drücken, kann man vorheriges und nächstes Lied auswählen,  $\ggg$  kurz drücken, um das Lied anzuhalten/zu spielen. Halten Sie die Taste  $\frac{EQ}{FM}$  erneut gedrückt, um den FM-Sendezustand normal zu verlassen und zur Songwiedergabe-Schnittstelle zurückzukehren.

**Hinweis:** Wenn sich der CD-Player im UKW-Sendebetrieb befindet, verwenden Sie ein Gerät mit UKW-Empfangsfunktion und stellen Sie es auf das gleiche Frequenzband wie den CD-Player ein, um Lieder normal hören zu können.

Bluetooth und FM können nur einzeln betrieben werden und nicht gleichzeitig laufen.

## Funktionen auf der Rückseite

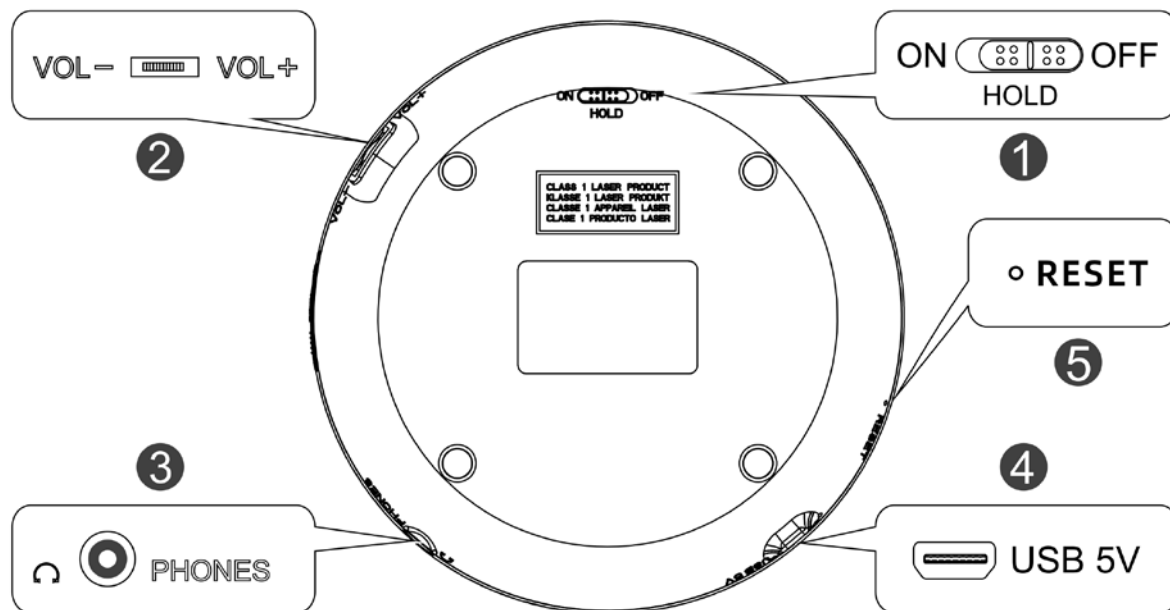

1. **HOLD (ON/OFF)**: Sperren/Entsperren der Schaltersteuerung (Sie müssen die Taste vor dem Einschalten in die OFF-Position ziehen).

-ON: Taste sperren    -OFF: Taste entsperren

2. **VOL- / VOL+**: Lautstärkeregler zum Einstellen des Lautstärkepegels beim Abspielen.

3. **PHONES**: Kopfhöreranschluss      4. **USB 5V**: Leistungseingang

5. **Reset**: kurz drücken, um die Funktion auszuschalten.

## Anweisungen zum Laden

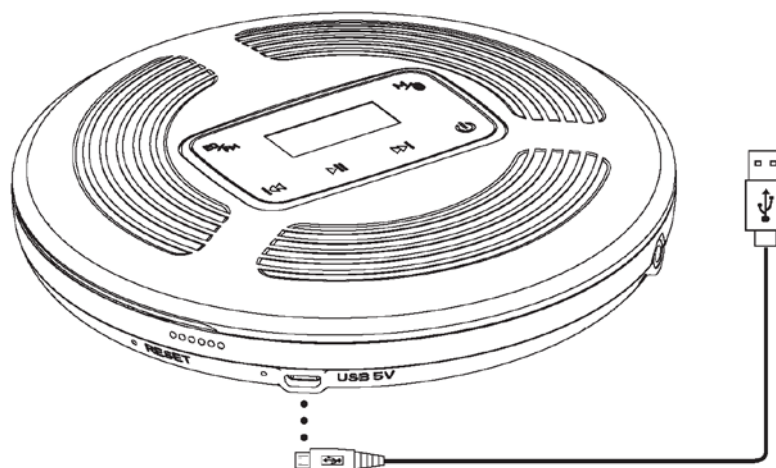

Prüfen Sie, ob die Versorgungsspannung auf der Platine des Netzadapertyps mit der örtlichen Stromversorgung übereinstimmt.

1. Stecken Sie das Netzteil in die >>USB 5V<<Steckdose.

2. Schließen Sie das Netzteil an eine Steckdose an.

-Während des Ladevorgangs leuchtet die rote Anzeigeleuchte. Wenn vollständig aufgeladen,

leuchtet die blaue Anzeigeleuchte. 3-4 Stunden bis zur vollständigen Aufladung.  
-Wenn auf der Anzeige >>  <<blinkt, bedeutet, dass dem CD-Player der Strom ausgeht.

## Spezifikationen

Leistungsaufnahme : USB --- 5V 1A

Unterstützungsdisk format: CD Original-Disk, MP3-Disk, CD-R, CD-RW ;

Unterstützte Musikformate:CD-DA,MP3,WMA

Aufladezeit: 3-4 Stunden

Wiedergabedauer: >10 Stunden

Maschinengröße:  $\varnothing$  142X28m

Reichweite der Bluetooth-Übertragung: 10 Mete

## Sicherheitshinweise

Achten Sie bei der Einstellung der Lautstärke darauf, eine zu hohe Ausgangsleistung zu vermeiden, die Ihr Gehör schädigen kann.

Halten Sie das System von Feuchtigkeit, Regen, Sand oder Wärmequellen fern und stellen Sie keine Flüssigkeitsbehälter wie z.B. Vasen auf das Gerät.

Verwenden Sie zum Reinigen ein weiches, feuchtes Tuch und verwenden Sie keine Alkohol- oder Benzol-Lösungsmittel.

Schalten Sie den Hauptnetzschalter des Geräts aus, wenn es über einen längeren Zeitraum nicht benutzt wird.

Reparieren Sie das Gerät nicht selbst, da der Benutzer für Schäden, die durch eine solche Reparatur entstehen, verantwortlich ist.

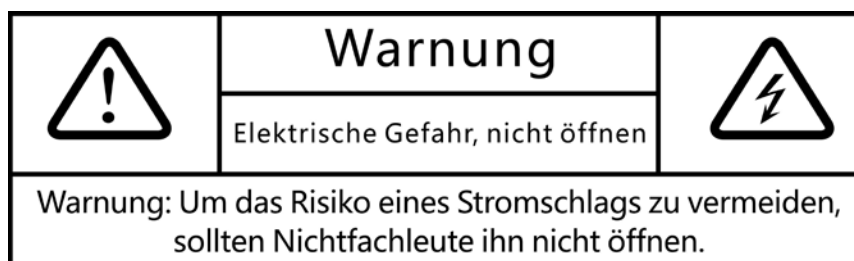

## Hinweis

Für die ordnungsgemäße Verwendung des Players durch den Benutzer lesen und beachten Sie bitte sorgfältig.

Schlagen Sie den Spieler nicht schwer.

Nicht mit Chemikalien wie Benzol, Verdünnern usw. in Kontakt bringen.

Gehen Sie nicht in die Nähe starker magnetischer oder elektrischer Felder.

Von direktem Licht oder wärmeerzeugenden Geräten fernhalten.

Erhitzen Sie die Batterie nicht und werfen Sie sie nicht ins Feuer.

Demontieren, reparieren oder rekonstruieren Sie nicht selbst.

Verwenden Sie Spieler und Kopfhörer nicht beim Radfahren, Autofahren und Motorradfahren, um Gefahren zu vermeiden.

Hören Sie Musik nicht bei hoher Lautstärke, da dies Ihr Gehör beeinträchtigen kann.

Bitte trennen Sie alte Verpackungen, Batterien und elektronische Produkte zur ordnungsgemäßen Entsorgung.

**Wichtiger Hinweis:**

Gerissene Discs können zu Fehlfunktionen des Players führen. Verwenden Sie keine Discs mit starken Kratzern, Fingerabdrücken und Schmutz auf der Signalseite. Kann zu Geräteausfällen führen oder die Lebensdauer der Laserkopfanzeige verkürzen.

# CD ウォークマン取扱説明書

製品名：CD903

型番：CDS9

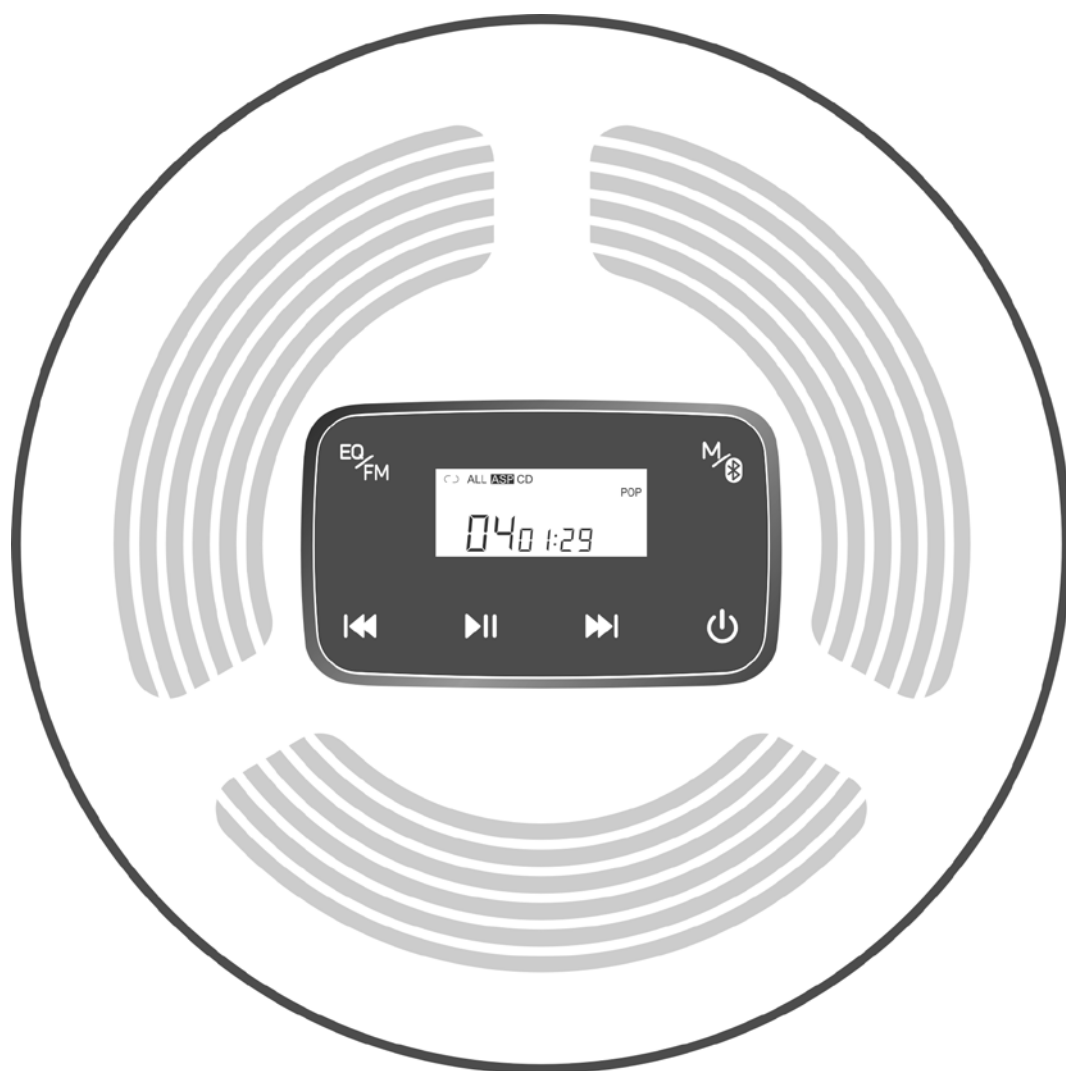

お客様：

HOTT 製の携帯型 CD プレーヤーをお選びいただきありがとうございます。ご利用をお楽しみください。ご利用前に本使用マニュアルをよく読んで、ご利用のためにこのマニュアルを大切に保管してください。

## 付属品

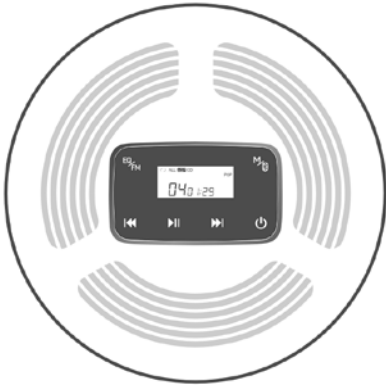

CD ウォークマン

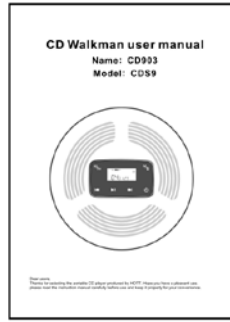

取扱説明書

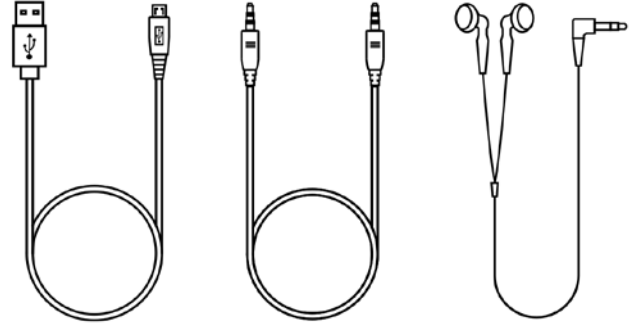

電源コード オーディオコード イヤホン

## 電源オンステップ

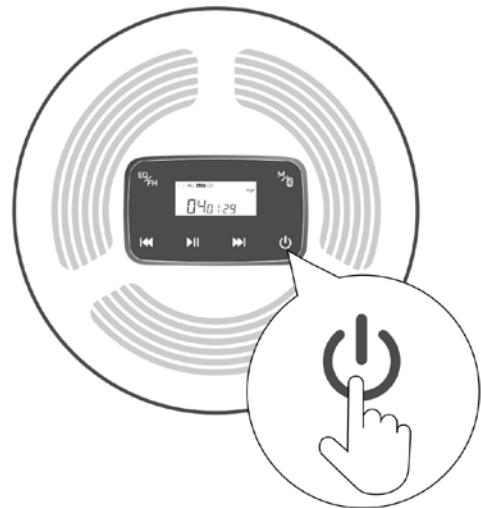
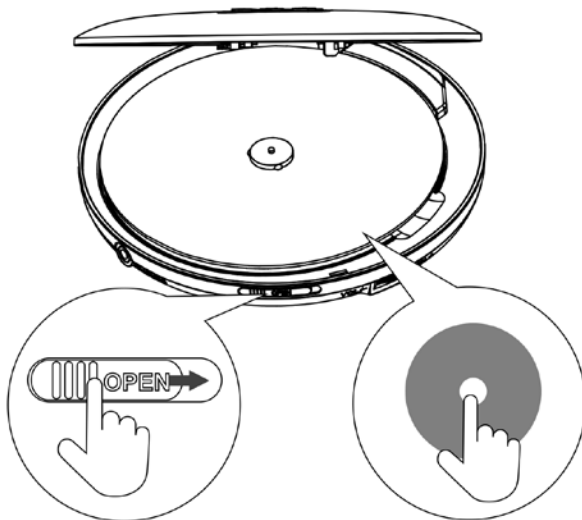
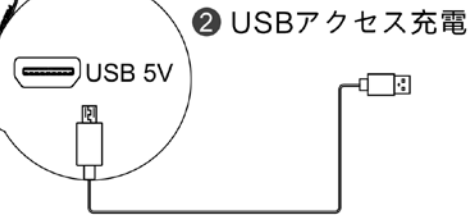
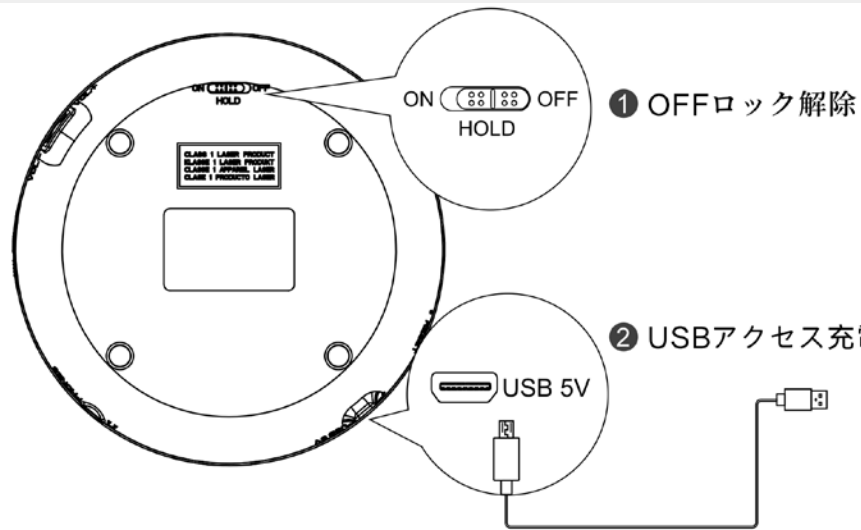



## キー機能紹介



: 電源を入れる/電源を切る

長さ 3 s 以上押して電源を入れて再生して、バックライトが点灯した状態で、長さ 3 s 以上押して電源を切ります

: 再生/一時停止

再生状態では、短く押すと一時停止/再生する。

: 前の曲/巻き戻し



再生状態は、現在再生している曲を短く 1 回押して再生を再開する。連続短押し 2 回で前曲にジャンプし、長押し早送り機能。

: 次の曲/早送り

再生状態は、短押しで次の曲、長押し早送り機能である。

: EQ サウンドモード/MP 3 ディスクコンテンツ領域で再生を選択する

短く押すと(BBS-重低音)→(POP-流行)→(JAZZ-ジャズ)→(ROCK-ロック)→(CLASSIC-古典)→(復帰状態)です。

再生状態は、 FM キーをダブルクリックして DIR 曲目領域を選択して再生する。CD ディスクは曲機能がなく、 FM キーをダブルクリックすることは無効である。

: 再生モード

再生状態は、短く押すと：シングルループ再生、ALL オールループ再生、DIR トラック領域選択再生、INTRO ブラウジング再生、任意の順序での SHUF 再生、再生モードの解放。(注：MP 3 ディスクはすべて再生モードがあり、CD ディスクは DIR 曲目領域を除いて選択再生されておらず、他の再生モードはすべてあります。)

## Bluetooth機能

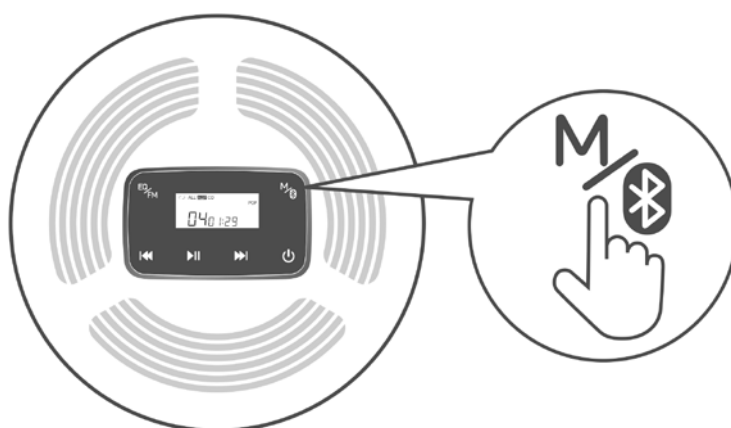

再生状態では、<sup>M</sup>/<sub>Bluetooth</sub>キーを長く押してBluetoothデバイスを開くと、Bluetoothアイコンが点滅し、ペアモード状態に入る。約 50 s 内で、周囲に開いている Bluetooth イヤホンまたはBluetooth音響ペアに自動的に接続されます。再長押しは、Bluetooth送信機能の再接続または切断を切り替えることができ、ペアリングされたデバイスは、自動的に電源をオンにすることができる。

## FM 機能

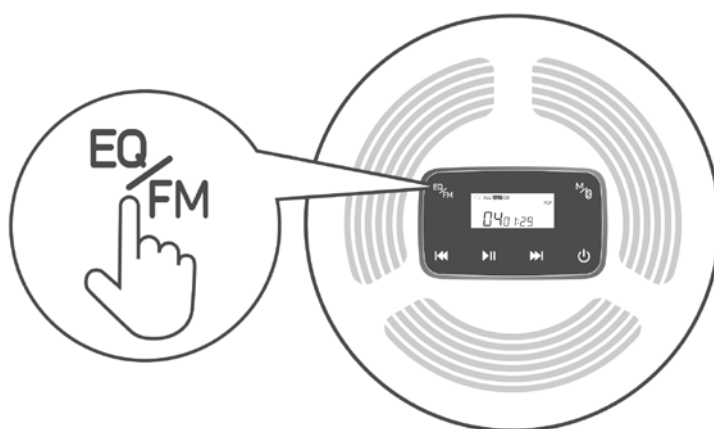

再生状態は、<sup>EQ</sup>/<sub>FM</sub>キーを長く押してFM送信状態に入り、**◀◀** または **▶▶** を短く押すことで、周波数帯域(周波数帯域範囲 87 : 5 HZ-108 : 0 HZ)、**◀◀** または **▶▶**を長く押すことができ、上下曲、短い**▶||**キーを調節し、曲を一時停止/再生することができる。さらに長押し<sup>EQ</sup>/<sub>FM</sub>を押すと、FM送信状態を正常に終了し、歌曲再生インターフェースに戻ることができる。

注：CD機がFM送信状態にある場合には、FM受信機能を有する装置を使用し、CD機と同じ周波数帯域に調整して、曲を正常に聴くことができる。BluetoothとFMは単一でしか操作できませんので、同時に動作することはできません

## 背面機能紹介

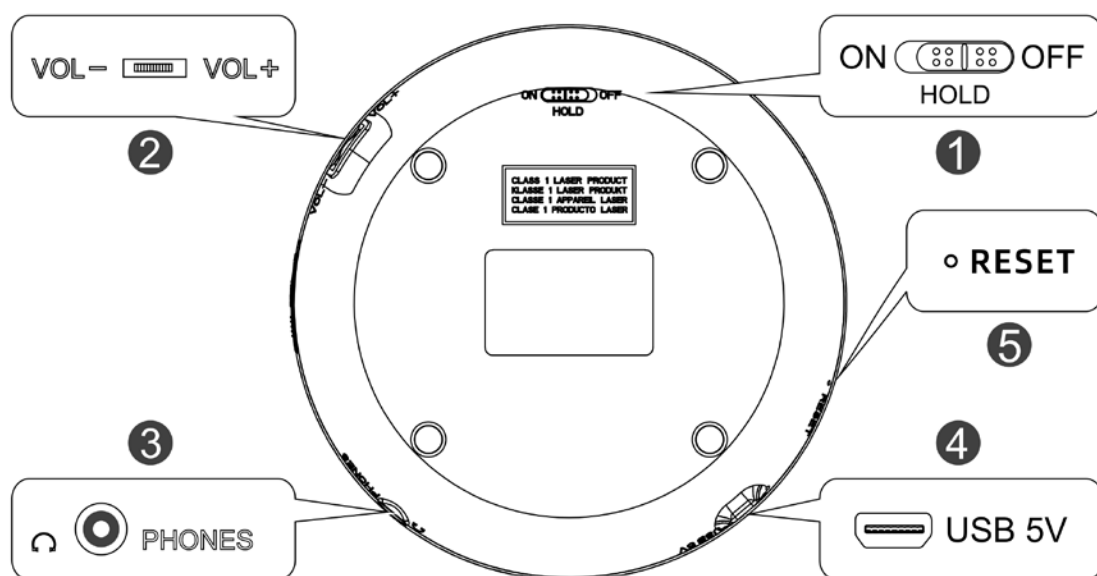

1、HOLD(ON/OFF)：ロック/アンロックスイッチ制御(電源を入れる前に、キーを OFF 位置に引き抜く)。

-ON：キーロック      -OFF：ロック解除

2、VOL-/VOL+：音量制御スイッチ、再生状態では、音量の大きさを調節することができる。

3、PHONES：イヤホンインターフェース。

4、USB 5V：電源入力。

5、RESET：短押しシャットダウン機能。

## 充電説明

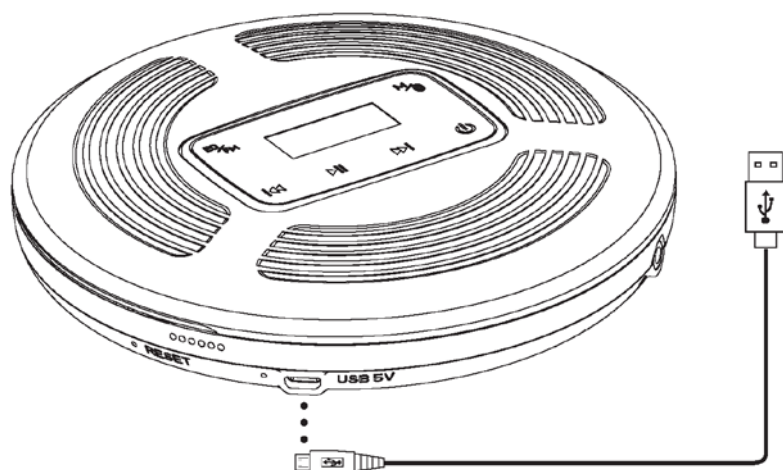

電源アダプタタイプボード上の電源電圧がローカル電源に対応しているかどうかをチェックする。

1、電源アダプタケーブルを>>USB 5V<<ソケットに挿入します。

2、電源アダプタを電源ソケットに挿入する。

-充電時、赤いランプが点灯します。電気がいっぱい、青いランプが点灯しています。

3~4 時間で充電します。

-ディスプレイ上に>><<点滅している場合、CD マシンの電力が切れそうであることを示します。

## 規格パラメータ

電源入力：USB ---- 5V 1A

対応ディスクフォーマット：CD オリジナルディスク、MP3 ディスク、CD-R、CD-RW;

対応音楽フォーマット：CD-DA、MP3、WMA

充電時間：3-4 時間

再生時間：> 10 時間

全体サイズ：φ 142X28mm

Bluetooth 伝送距離：10 メートル

## 安全注意事項

音量を設定する際には、聴力を損傷しないように過度の出力を防止するように気をつけなければなりません。

本システムは湿気、雨水、砂あるいは各種熱源に接触することを避け、設備上に花瓶のような液体を収容する物品を置くこともできない。

お手入れの際は、湿らせた柔らかい布でお手入れしてください。アルコールやベンゼン溶剤で洗淨しないでください。

長期使用しない場合は当設備の総電源スイッチをお切りください。

自分で設備を修理しないでください。自己修理による設備の破損はユーザーが自分で負担します。

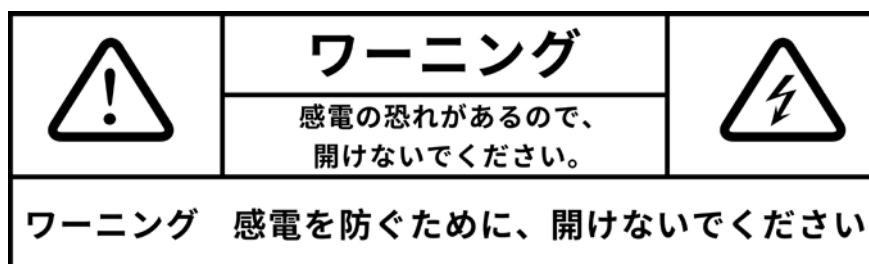

## 注意事項

使用者がプレーヤーを正しく使用するためには、よく読んで守ってください。

ホストに深刻に衝突してはいけません。

ベンゼンや希釈剤などの化学品には触れないでください。

強磁場、電界に近づかないでください。

直射日光や発熱器具は避けてください。

電池を加熱したり火に投げ入れたりしないでください。

決して自分で解体・修理・改造してはならない。

自転車に乗ったり、車やバイクを運転したりする際は、危険にならないようにプレーヤーやイヤホンを使用しないでください。

聴力に悪影響を与えないように、大きな音量で聴いてはいけません。

廃棄包装、電池、古い電子製品は、分類して適切に処理してください。

### 重要な注意：

クラックのあるディスクはプレーヤーの故障を招く可能性がありますので、ディスクの信号面に深刻な傷があり、指紋や汚れなどのものがデバイス故障を招いたり、レーザヘッド読み取りディスクの使用寿命を短縮したりする可能性がありますので使用しないでください。

## **U.S.A Service Center**

Toll-free: 1-866-486-8280(09:00-17:30)

HOTT Corp: 13620 Benson Ave, Suite B Chino, CA 91710-5201

## **Germany Service Center**

Address: Rolf-Michael Pohl Klarenbergstraße 36 73525 Schwäbisch Gmünd

**Email: [info@hottaudio.com](mailto:info@hottaudio.com)**



