

CD Player User Manual

MODEL:CD511

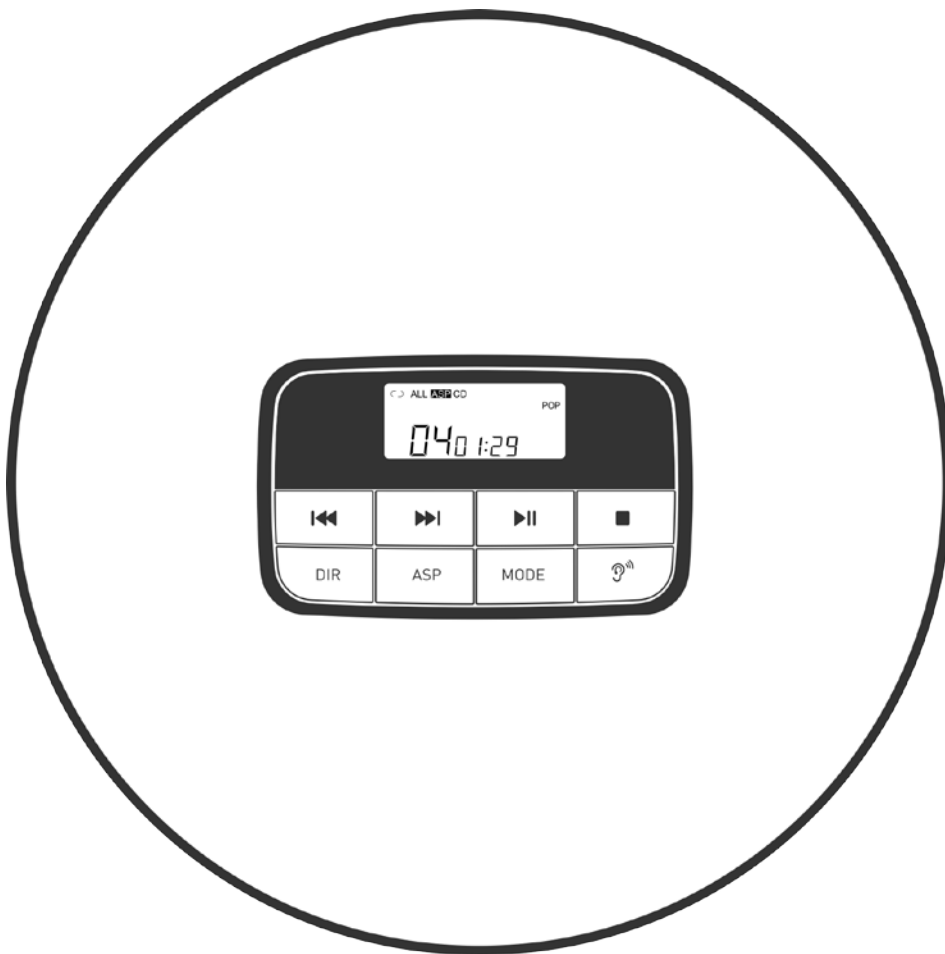

Dear user:

Thank you for choosing a portable CD player from HOTT. We wish you a happy experience, please read this manual carefully before use and keep this manual in a safe place for your use.

Accessories:

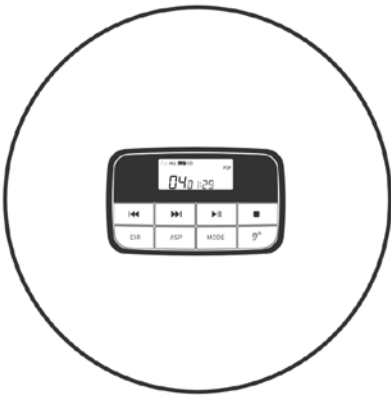

CD Player

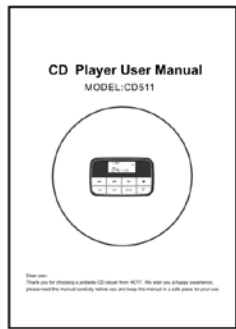

Operation manual

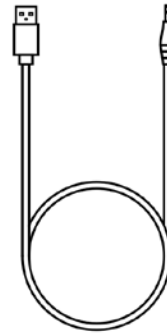

Power cable

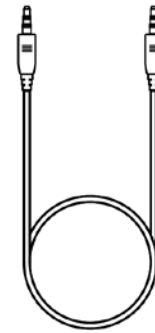

Audio cable

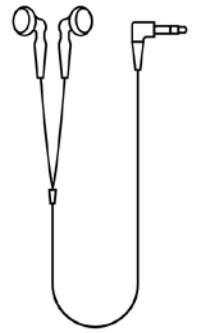

Earphone

Start step

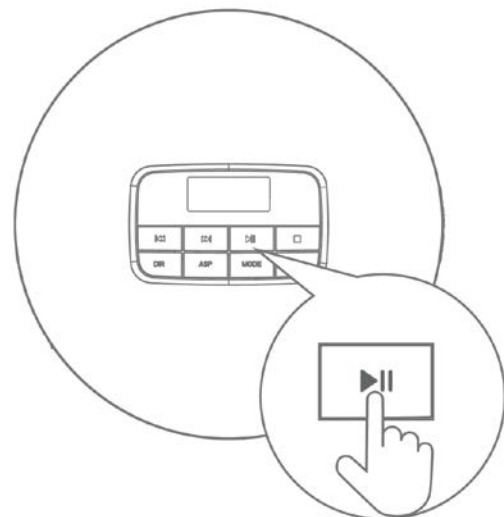
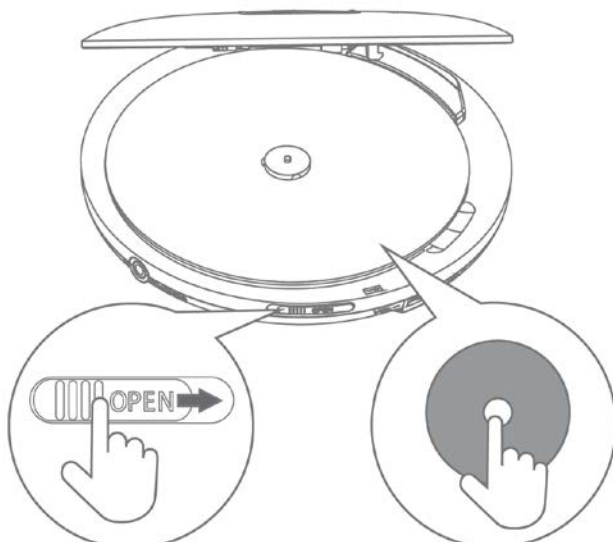
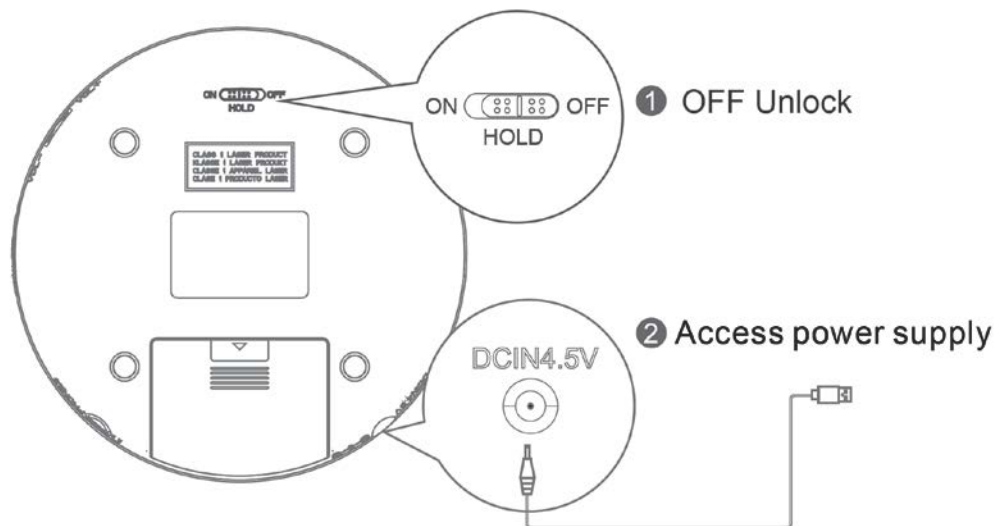

3 Open the upper cover

4 Put in CD disc

5 Start to play

Key function description

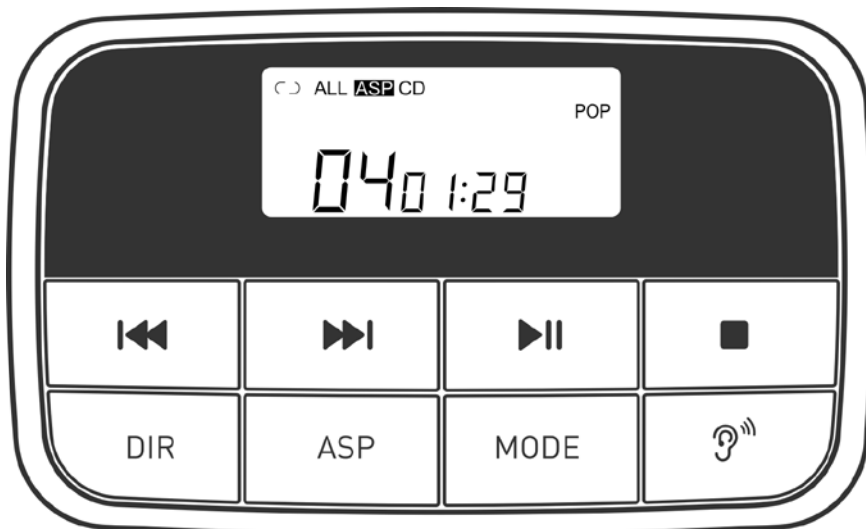

: Stop/shut down

-Press once, ends playback; press twice switches the device off



: Power on/play/pause

-Make sure the lock button turned at “**UNHOLD**” position before powering on



: Press once to replay the current song,

Short press twice to select previous song,

Long Press to fast backward



: Short press to select the next song; long press to fast forward



: Switches the anti-shock system on/off

-Power on by default.

- CD: 40 seconds,

- MP3 disc: 120 seconds.



: Select the next album (Only for MP3 format)



: Select Play mode

- ↶↷1 Current track loop Playback
- ↶↷ALL All tracks will be looped.
- ↶↷DIR All the files of the current album are played back repeatedly(Only MP3 DISC).
- INTRO The first 10 seconds of each title or file are played.
- SHUF All files or tracks are played back in random order.



: selecte sound effect.

-You can choose five sound effects: BBS(Bass), Pop, Jazz, Rock, Classic.

Back function introduction

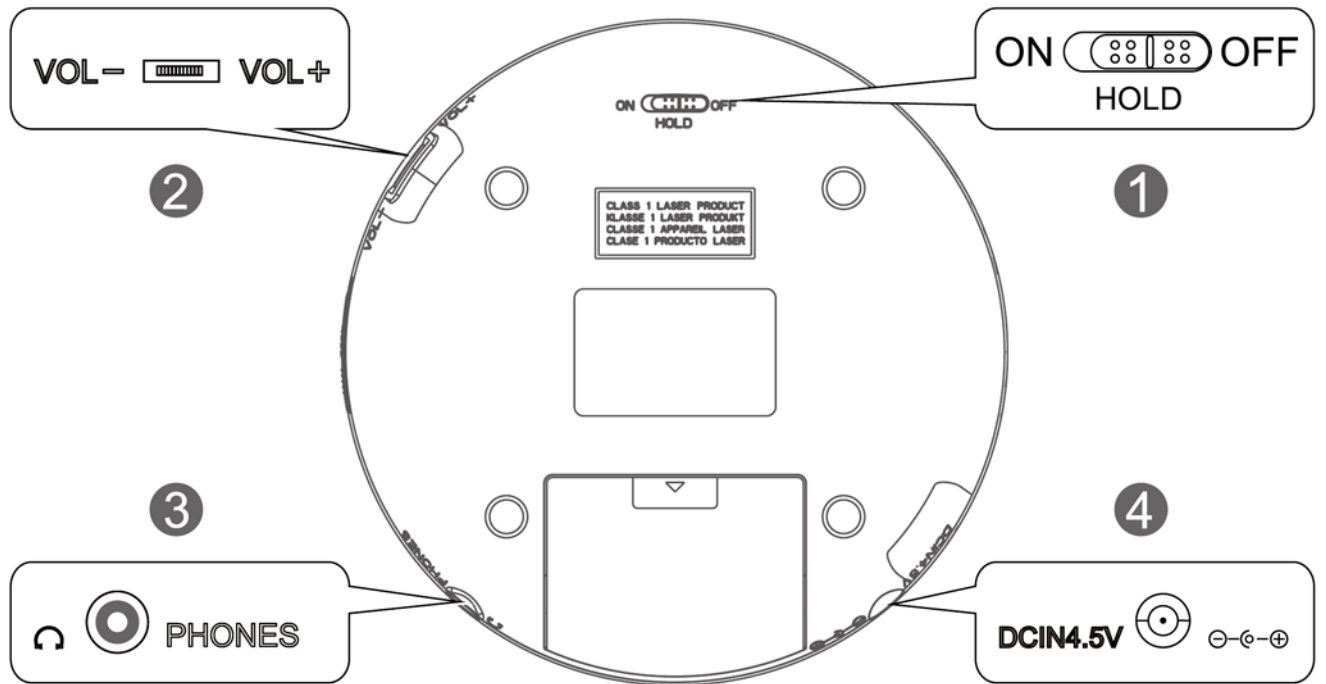

HOLD(ON/OFF) : Lock button switch

-**ON:**All buttons will be locked

-**OFF:**unlock

Note: Before power on, you need to put the button to the "**OFF**" position.

VOL -/VOL+: Adjusts the volume

PHONES: earphone jack

DCIN4.5V~5V: power supply input

Charging instructions:

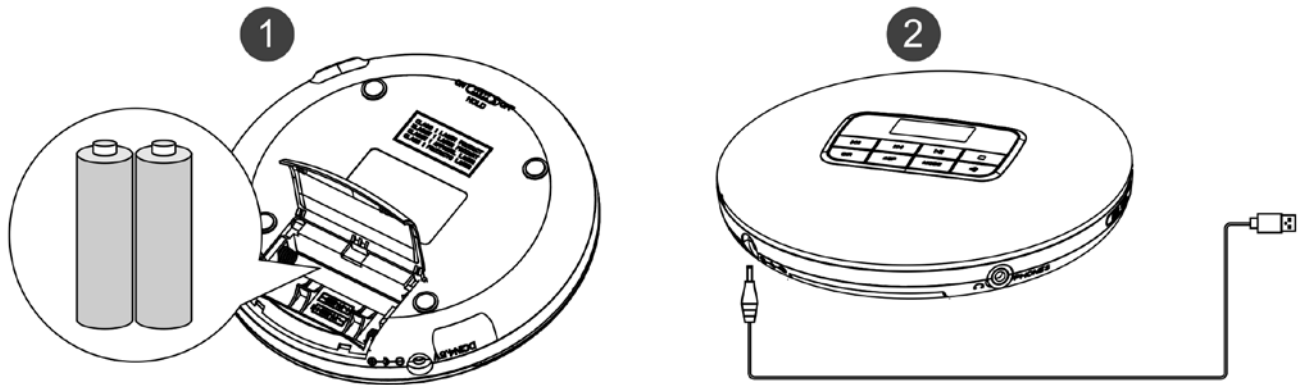

To power on the play device, you may use the LR6 AA 1.5V battery x 2 or the USB4.5v-5v power supply wire.

Specifications and parameters:

Support disc format: CD original disc, MP3 disc, CD-R, CD-RW

Support music format: CD-DA, MP3, WMA

Output power: 20MW (32 ohms two channels)

Battery: 3V (2X1.5V LR6/ AA)

Power supply: USB 4.5V-5V 600MA

SNR (signal to noise ratio) : > 80DB

Distortion: < 1%

Overall dimensions: ϕ 142X29MM

Safety precautions:

1. Be careful to prevent excessive output power when setting the volume so as not to damage your hearing.
2. Avoid that this system contacts with moisture, rain, sand or various heat sources,
3. When cleaning, please clean the device with a soft damp cloth. Do not use alcohol or benzene solvent to clean.
4. Please turn off the power of this device or remove the battery when not in use for a long time.
5. When riding a bicycle, driving a car or a motorcycle, do not use the player and headphones to avoid danger.

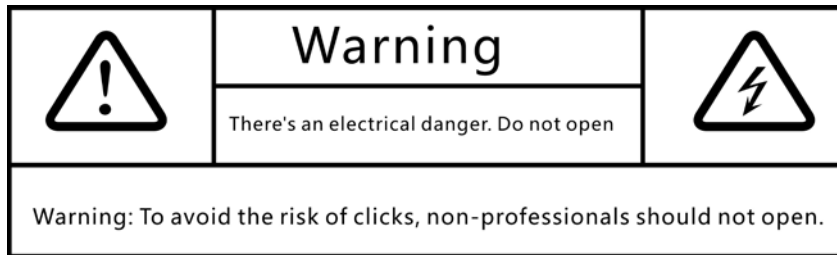

Matters need attention

In order for the user to use the player correctly, please read carefully and abide by it.

Do not contact chemical substances such as benzene and diluents.

Please stay away from the strong magnetic field, the electric field.

Never heat or throw the battery into fire

Do not disassemble, repair or modify it yourself.

Dispose of packaging, batteries, and old electronic products, please sort them properly.

Important reminder:

Cracked discs may cause the player to malfunction. Do not use it. For example, serious scratches on the signal surface of the disc, fingerprints and dirt may cause equipment malfunction or shorten the life of the laser head.

CD 随身听用户手册

型号：CD511

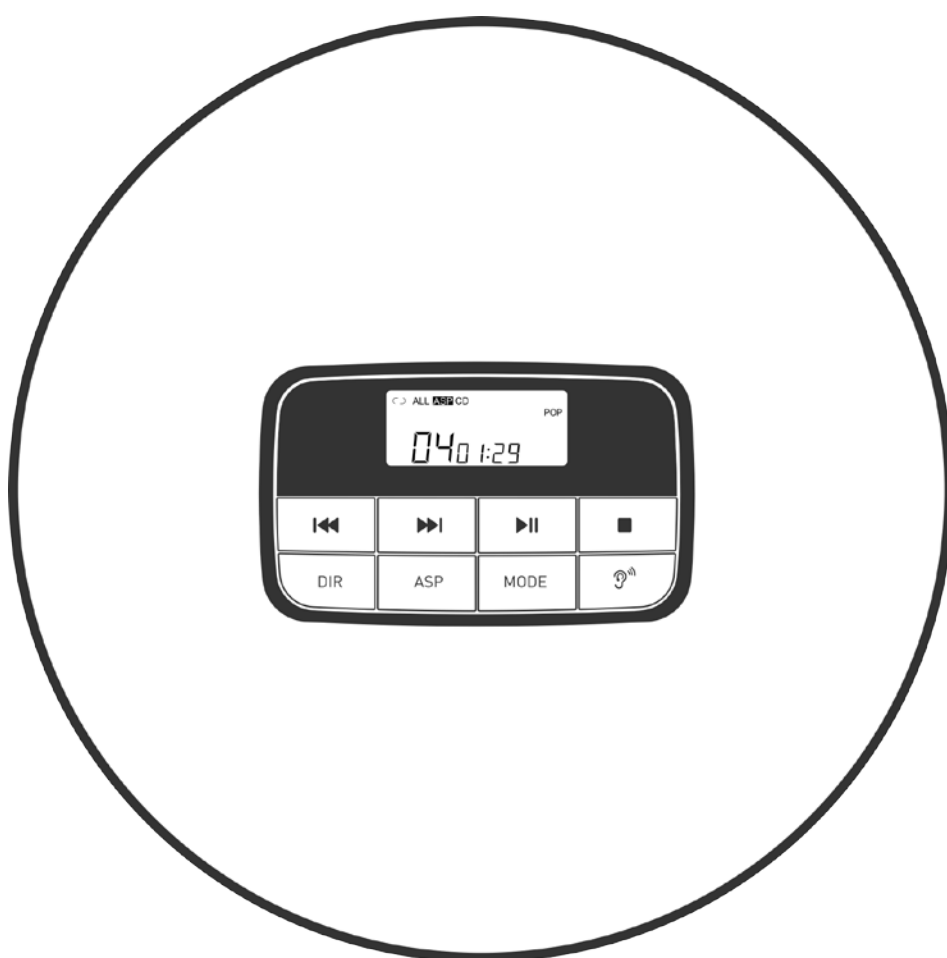

尊敬的用户：

感谢选择 HOTT 出品的便携式 CD 播放器。在此祝您使用愉快，使用前请仔细阅读本使用手册并妥善保管好此手册，以便您的使用。

配件:

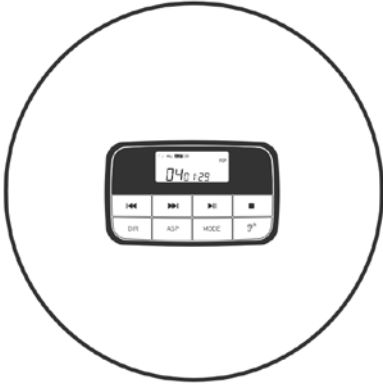

CD 随身听

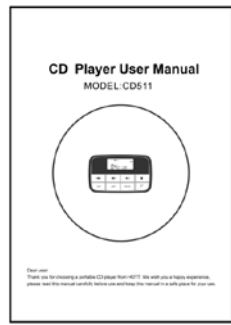

说明书

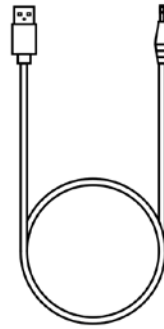

电源线



音频线

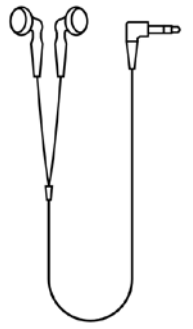

耳机

开机步骤

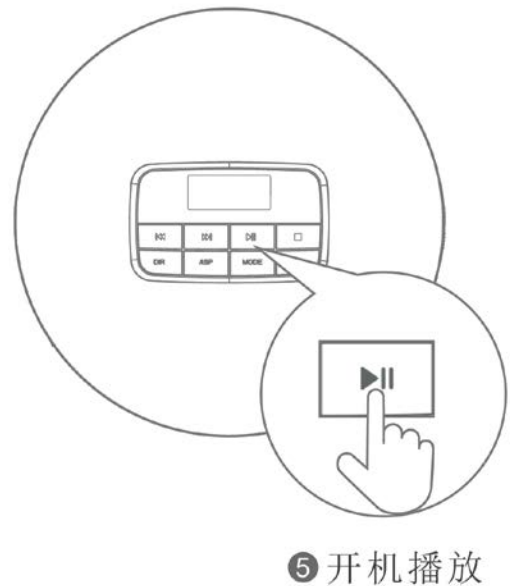
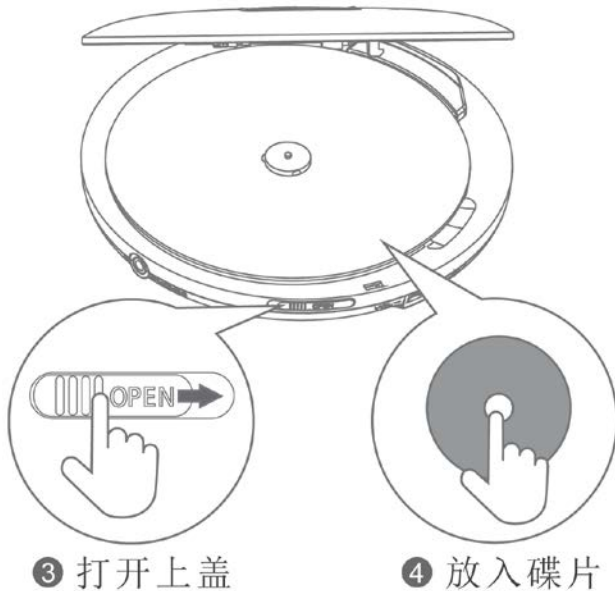
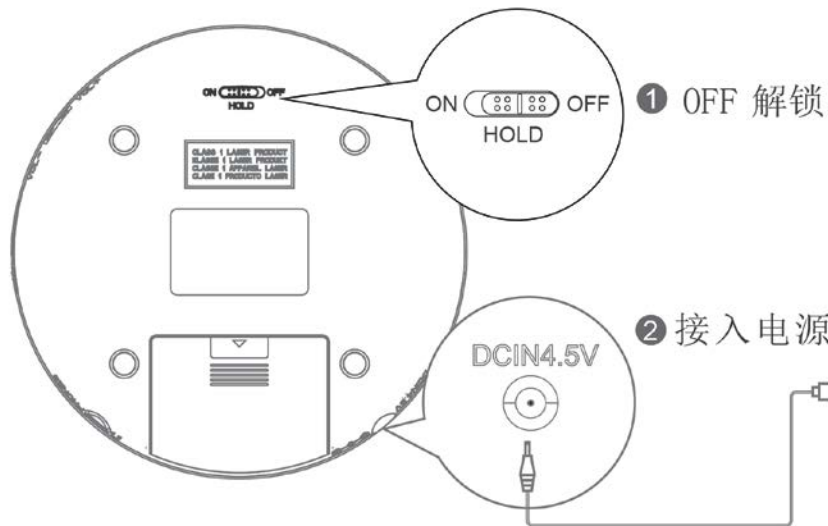

按键功能介绍:



: 停止/关机

连续短按两次关机，短按一次停止键后 30s 内无其它操作自动关机



: 开机/播放/暂停

供电后，短按开机并播放，播放状态下，短按暂停。



: 跳上一曲/快退

播放状态，短按一次当前播放歌曲重新开始播放，连续短按两次跳到上一曲，长按快退播放歌曲。



: 跳下一曲/快进

播放状态，短按跳到下一曲，长按快进播放歌曲。



: 防震功能按键

开机默认打开。CD 碟可开启或关闭防震，取消防震，屏幕 ASP 字体消失，CD 碟防震 40 秒。MP3 碟播放强制防震，防震 120 秒。



: MP3 碟曲目区选择播放

播放状态，短按 DIR 键跳曲目区选择播放。CD 碟无 DIR 功能，按 DIR 键无作用。



: 播放模式

播放状态，短按跳至：单曲循环播放；ALL 全部循环播放；DIR 曲目区选择播放；INTRO 浏览播放；SHUF 任意顺序播放及解除播放模式。（注：MP3 碟全部播放模式都有，CD 碟除 DIR 曲目区选择播放没有，其它播放模式都有。）



: EQ 音效模式

短按跳至：（BBS-重低音）→（POP-流行）→（JAZZ-爵士）→（ROCK-摇滚）→（CLASSIC-古典）→（回原状态）。

背面功能介绍

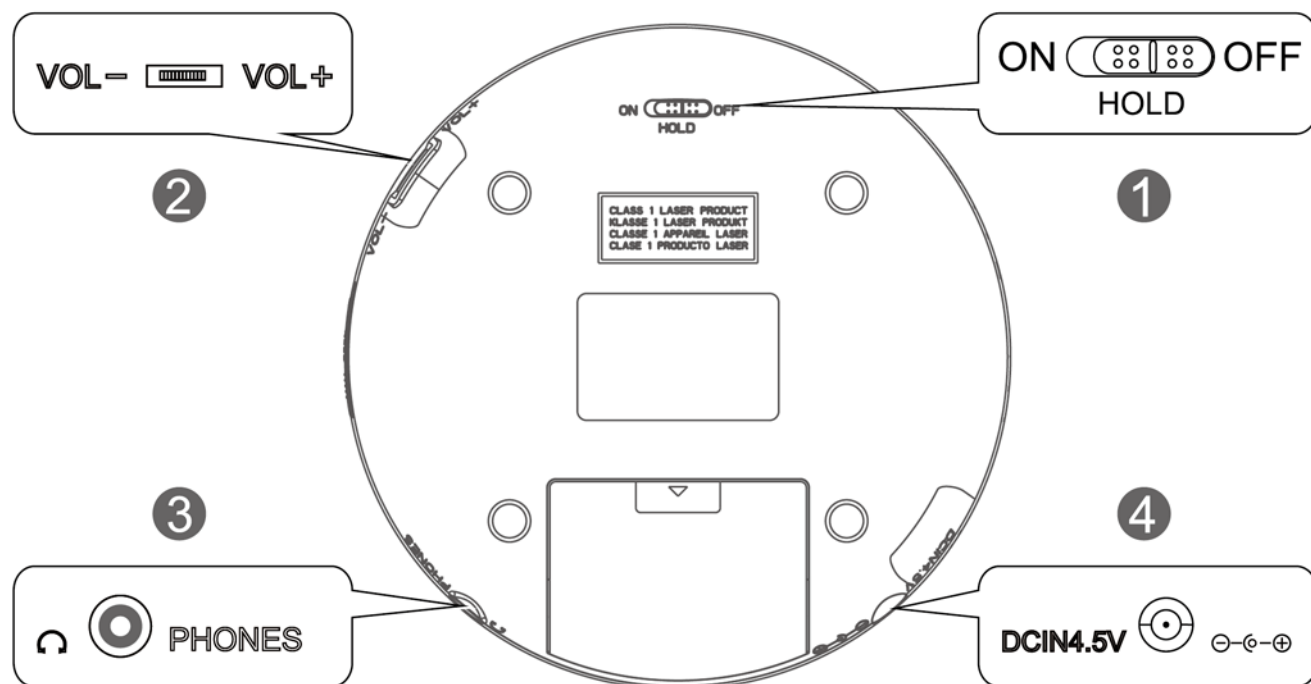

HOLD (ON/OFF) 键：锁定/解锁开关控制，

-ON: 按键锁定

-OFF: 解锁

(开机之前，您要把按键拨到 OFF 位置)

VOL-/VOL+ 键：音量控制开关，播放状态下，可调节音量大小。

PHONES: 耳机接口。

DCIN4.5V~5V: 电源输入。

充电说明:

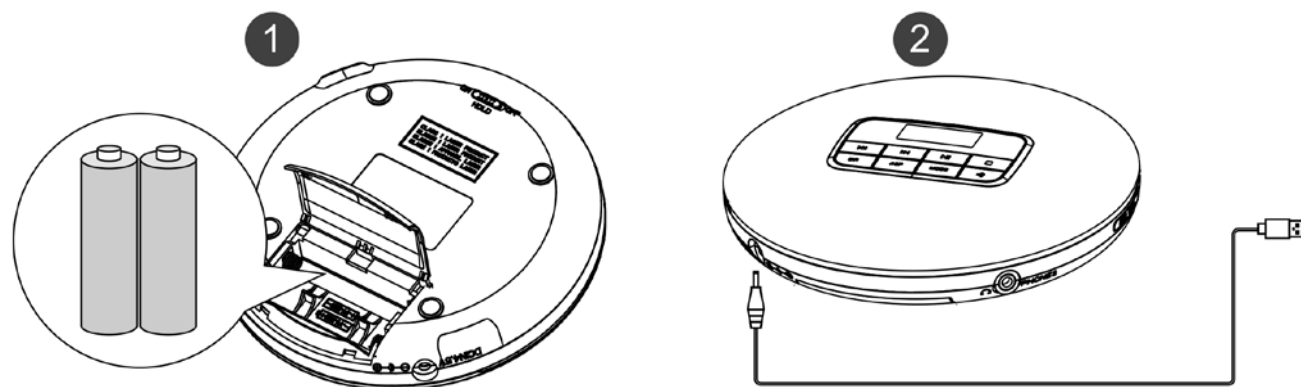

要开机播放设备，您可以使用干电池 3V (2X 1.5V LR6/AA) 或 USB 4.5V-5V 供电线

规格参数:

支持碟片格式: CD 原版碟, MP3 碟, CD-R, CD-RW

支持音乐格式: CD-DA, MP3, WMA

输出功率: 20MW (32 欧双声道)

电池: 3V (2X 1.5V LR6/ AA)

电源供电: USB 4.5V-5V 600MA

信噪比: >80DB

失真度: <1%

整机尺寸: ϕ 142X29MM

安全注意事项:

在设置音量时要小心防止过度的输出功率，以免损伤您的听力
避免本系统接触湿气，雨水，沙或各种热源，设备上也不可放置花瓶一类盛装液体的物品
清洁时请使用微湿的软布清洁本设备，切勿用酒精，苯溶剂清洁
长期不使用时请关闭本设备电源或取出电池
请勿自行维修设备，因自行维修导致设备损坏将由用户自行承担

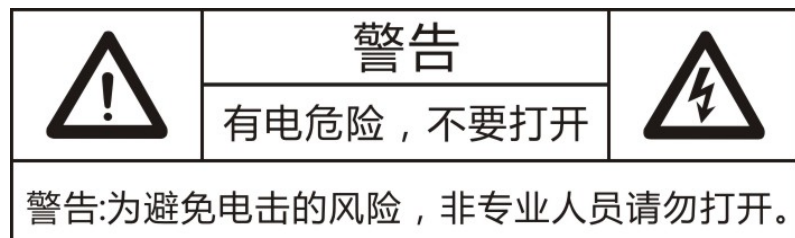

注意事项

为了使用者正确使用播放器，请认真阅读并遵守。
切勿严重撞击主机。
切勿接触苯、稀释剂等化学物品。
请不要靠近强磁场、电场。
请避开直射光线或发热器具。
切勿将电池加热或丢入火中
切勿自行拆卸、修理、改造。
骑车、驾驶汽车及摩托车时，请勿使用播放器及耳机，以免造成危险。
切勿以较大音量收听，以免对听力造成不良影响。
废弃包装、电池、旧电子产品，请分类妥善处理。

重要提醒:

有裂纹的光碟可能导致播放器故障，请勿使用，如光碟的信号面存在严重划痕、指纹和污垢等物可能导致设备故障或缩短激光头读碟的使用寿命。

----- 保 修 卡 -----

名称: _____ 型号: _____ 日期: _____

销售单位: _____

姓名: _____ 电话: _____

地址及邮编: _____

(以上信息由使用者填写)

故障描述 1: _____

处理方案 1: _____

故障描述 2: _____

处理方案 2: _____

(以上信息由检修人员填写)

Benutzerhandbuch des CD-Spielers

Modell: CD511

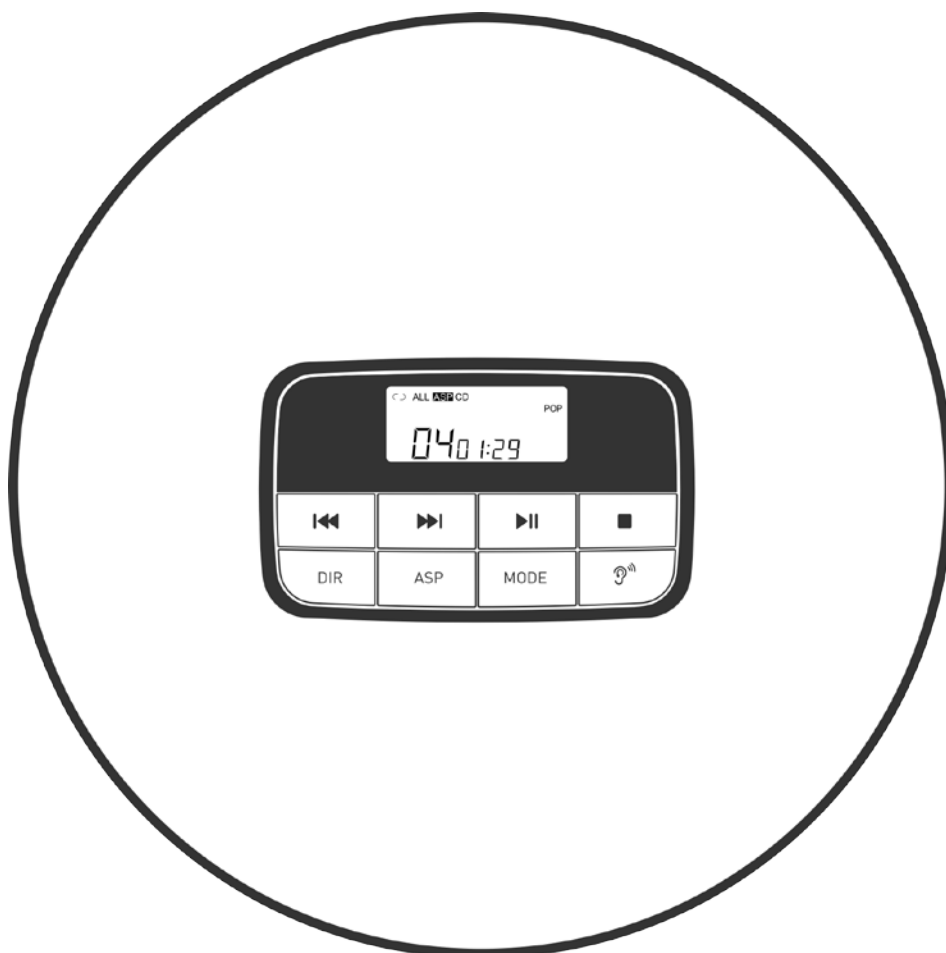

Sehr geehrte Kunden,

Vielen Dank für Ihre Wahl eines tragbaren CD-Spielers von HOTT. Wir wünschen Ihnen viel Spaß mit diesem Gerät. Bitte lesen Sie dieses Handbuch vor dem Gebrauch sorgfältig durch. Bewahren Sie dieses Handbuch zur späteren Verwendung an einem sicheren Ort auf.

Zubehör:

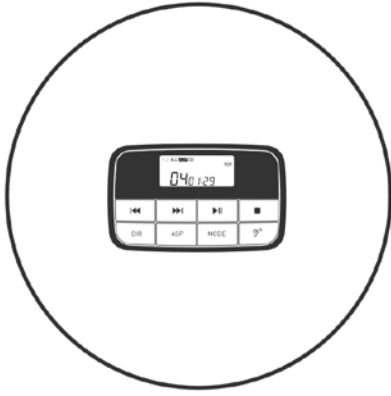

CD-Spieler

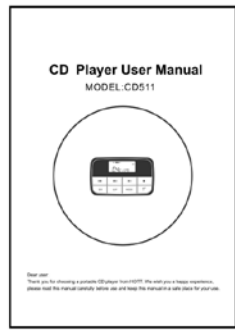

Handbuch

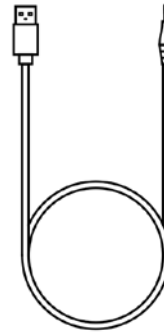

Ladekabel

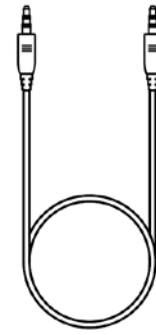

Audiokabel

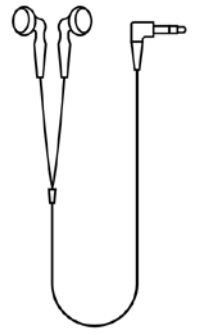

Ohrhörer

Boot - schritt

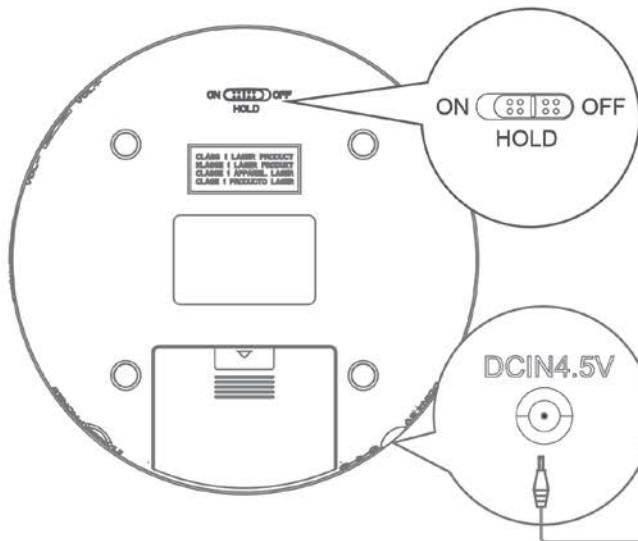

1 OFF zu entsperren

DCIN4.5V

2 an Stromversorgung anschließen

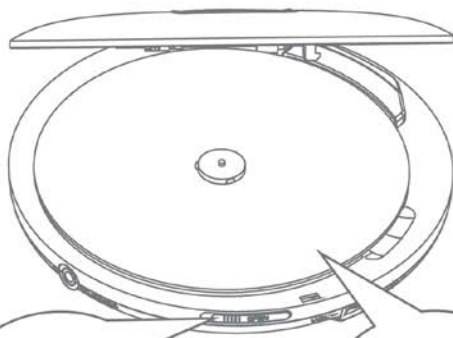

3 Oberdeckel öffnen



4 CD einlegen

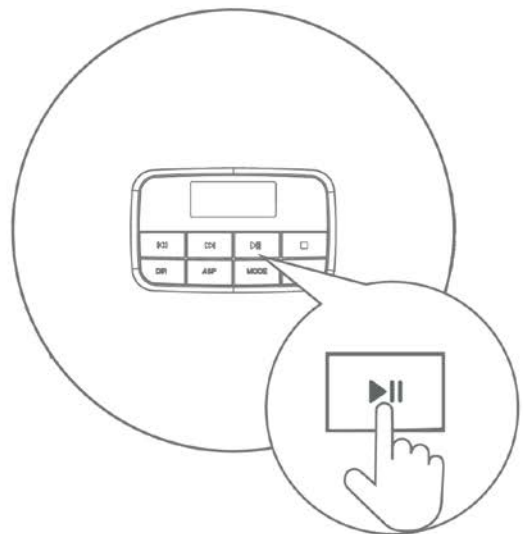

5 Einschalten und abspielen

Beschreibungen der Tastenfunktio :



: Einmal drücken, beendet die Wiedergabe
zweimal drücken schaltet das Gerät aus.

: Einschalten / Wiedergabe / Pause

(Vergewissern Sie sich, dass der Sperrknopf auf "UNHOLD" steht, bevor Sie ihn einschalten.)

: -Drücken Sie einmal, um das aktuelle Lied

-Zweimal kurz drücken, um das vorherige Lied auszuwählen.

-Lang drücken, um schnell zurückzuspulen.

: -Kurz drücken, um den nächsten Titel auszuwählen

-Lang drücken, um vorzuspulen.

: Schaltet das Anti-Schock-System ein / aus.

-Standardmäßig einschalten

- **CD: 40 Sekunden, - MP3 : 120 Sekunden.**

: Wählen Sie das nächste Album (Nur für MP3-Format)

MODE

: Wählen Sie den Wiedergabemodus

- ↶↷1 Das aktuelle Lied wird wiederholt abgespielt.
- ↶↷ **ALL** Alle Tracks werden geloopt.
- ↶↷ **DIR** Alle Dateien des aktuellen Albums werden wiederholt wiedergegeben (im MP3-Modus).
- INTRO** Die ersten zehn Sekunden jedes Titels oder jeder Datei werden abgespielt.
- SHUF** Alle Dateien oder spuren werden in zufälliger Reihenfolge wiedergegeben.



: selecte sound effect.

-Sie können fünf Soundeffekte auswählen: BBS (Bass), Pop, Jazz, Rock, Classic.

Die auf der rückseite der funktion

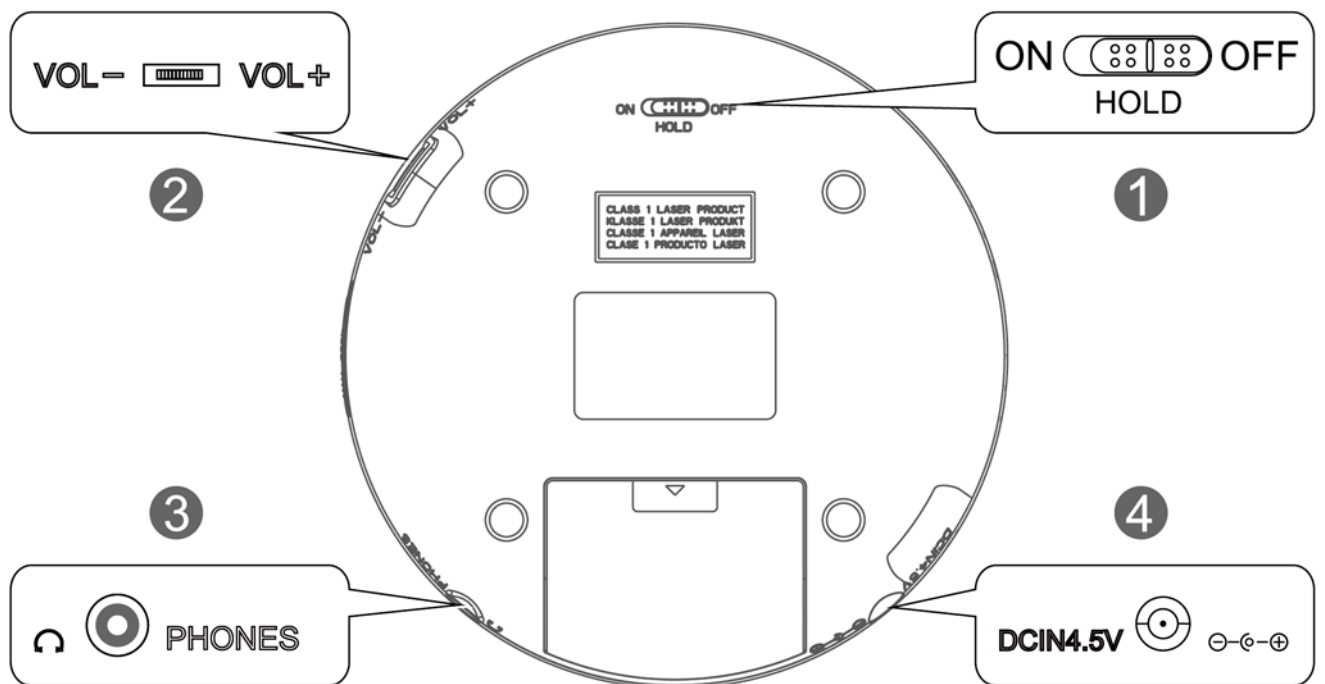

HOLD(ON/OFF) :Sperrknopfschalter

-**ON**: Alle Tasten werden gesperrt

-**OFF**: entsperren

VOL +/VOL- : Stellt die Lautstärke ein.

PHONES: Kopfhöreranschluss.

DCIN4.5V~5V: Netzteil Eingang.

Aufladehinweis:

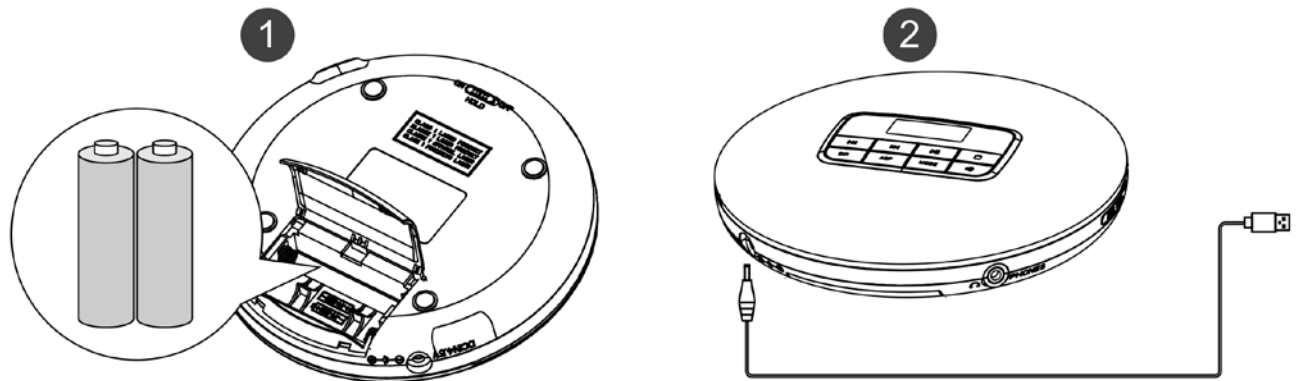

Das Gerät wird von die LR6 AA 1.5V Batterie x 2 oder einer USB4.5v-5v Stromleitung gespeist.

Spezifikationen:

Unterstützte Disc-Formate: CD, MP3-Disc, CD-R, CD-RW

Unterstützte Musik-Formate: CD-DA, MP3, WMA

Ausgangsleistung: 20 MW (32 Ohm Zwei-Kanal-Stereo)

Batterie: 3V (2X 1,5V LR6/ AA)

Stromversorgung: USB 4,5V-5V 600MA

Signal -Rausch -Verhältnis: >80DB

Grad an Verzerrung:<1%

Abmaß: ϕ 142X29MM

Sicherheitsbemerkung:

1. Achten Sie beim Einstellen der Lautstärke darauf, dass Sie nicht zu viel Leistung abgeben, um Ihr Gehör nicht zu schädigen.
2. Vermeiden Sie, dass dieses System mit Feuchtigkeit, Regen, Sand oder verschiedenen Wärmequellen in Kontakt kommt.
3. Reinigen Sie das Gerät zur Reinigung mit einem weichen, feuchten Tuch und verwenden Sie zum Reinigen keinen Alkohol oder Benzin.
4. Schalten Sie das Gerät aus oder entfernen Sie den Akku, wenn Sie es längere Zeit nicht benutzen.
5. Verwenden Sie beim Radfahren, Autofahren oder Motorradfahren nicht den Player und die Kopfhörer, um Gefahren zu vermeiden.

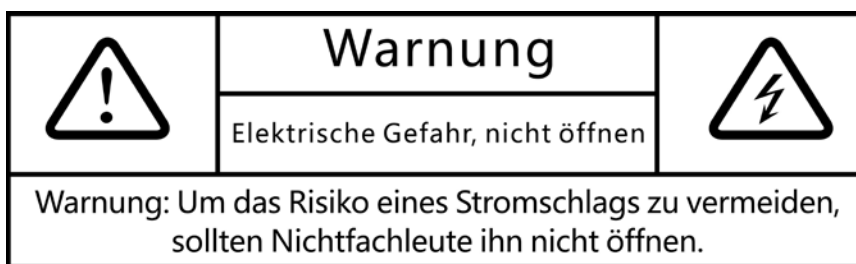

Vorsichtsmaßnahmen

1. Kontakt mit chemischen Substanzen wie Benzol und Verdünnungsmitteln vermeiden.
2. Bitte halten Sie sich von dem starken Magnetfeld, dem elektrischen Feld, fern.
3. Die Batterie niemals erhitzen oder ins Feuer werfen
4. Zerlegen, reparieren oder modifizieren Sie es nicht selbst.

Wichtiger Hinweis: Gebrochene Discs können zu Fehlfunktionen des Players führen. Benutze es nicht. Beispielsweise können schwere Kratzer auf der Signaloberfläche der Disc, Fingerabdrücke und Schmutz Fehlfunktionen des Geräts verursachen oder die Lebensdauer des Laserkopfs verkürzen.

CD プレーヤー取扱書

モデル:CD511

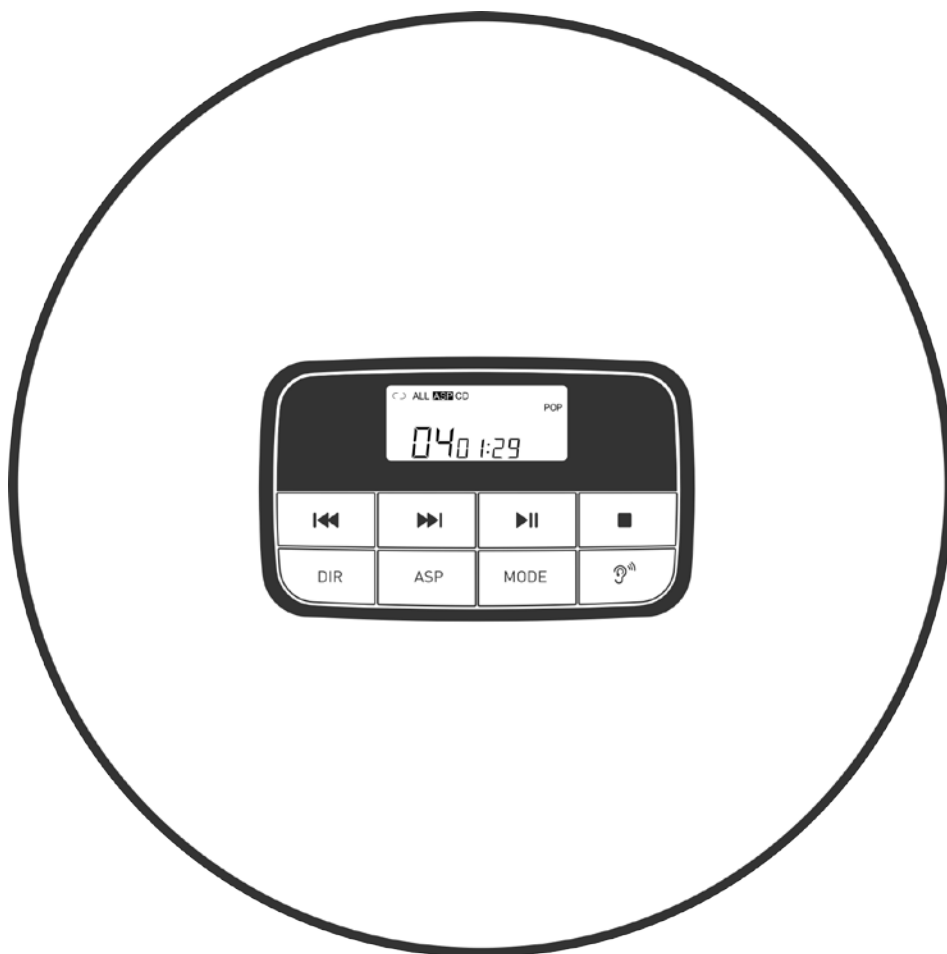

ご尊敬のお客様へ

HOTT 産携帯式プレーヤーのご利用誠にありがとうございます。ここに、お客様に楽しい使用体験になりますよう願っています。また、ご利用の際本取扱書を詳しくお読みになってください。そして、ご利用の便宜さのために、本取扱書を適切に保管してください。

部品

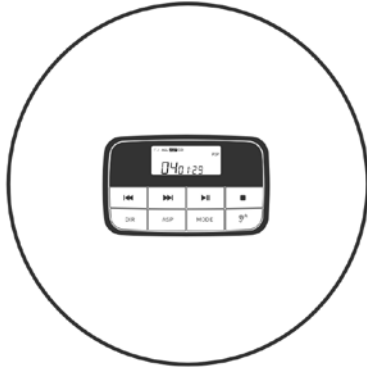

CDウォークマン

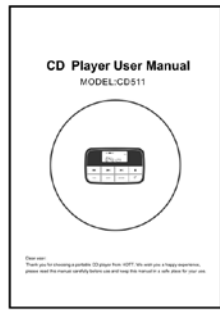

取扱書

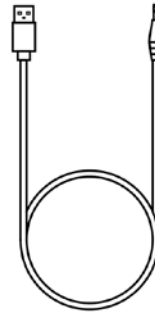

電源ライン

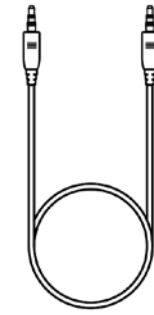

オーディオ線

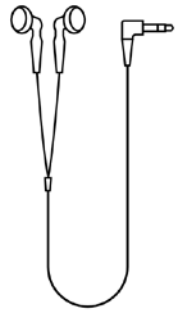

イヤホン

スタートステップ

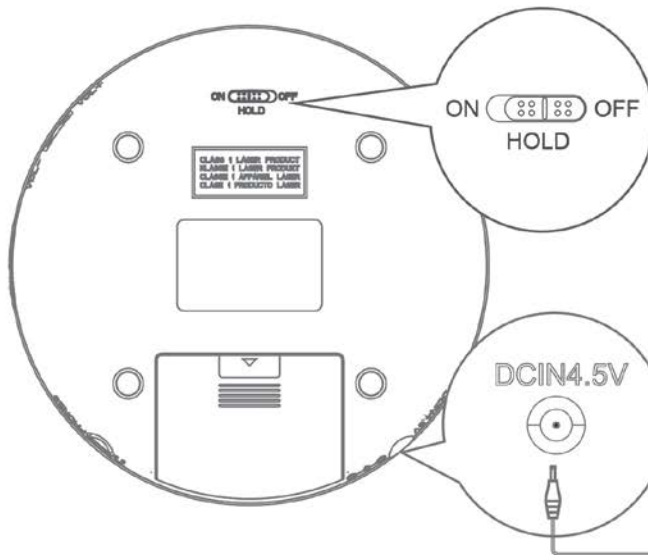

① OFF ロックを解除



② 電源を入れる

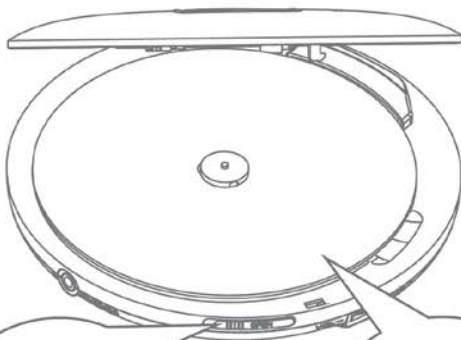

③ 上蓋を開ける



④ ディスクを入れる

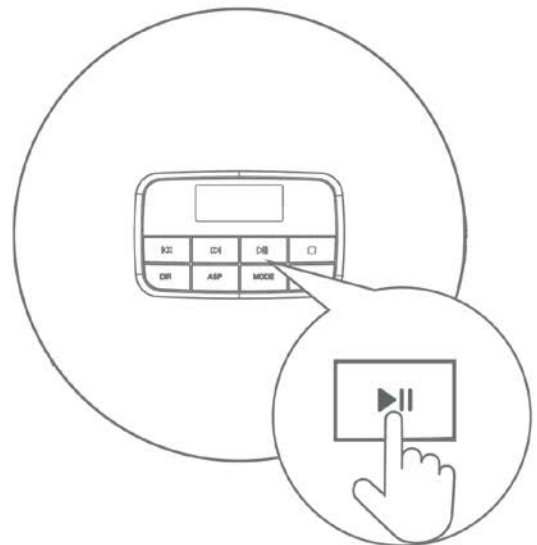

⑤ スイッチオンしてプレーする

メニューファンクション

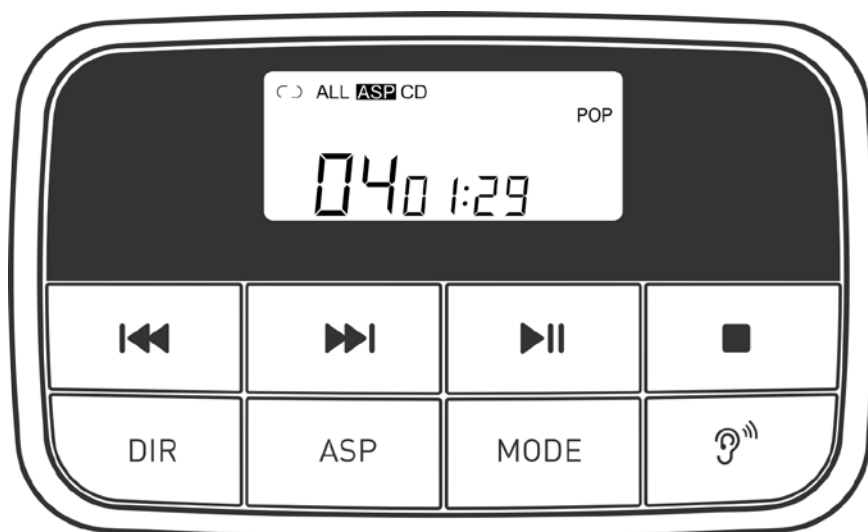

: 停止/シャットダウン

- 1回押すと再生が終了し、2回押すとデバイスがオフになります



:電源オン/再生/一時停止

- 電源を入れる前に、ロックボタンが「UNHOLD」の位置になっていることを確認してください



: -現在の曲を再生するには1回押します

- 前の曲を選択するために2回短押し
- 長押しで早戻し



: 次の曲を選択するには短押し、早送りには長押し



:耐衝撃システムのオン/オフを切り替えます

- デフォルトで電源を入れます。
- CD: 40秒
- MP3ディスク: 120秒。



: 次のアルバムを選択 (MP3フォーマットのみ)



: 効果音を選択します。

- BBS (Bass)、Pop、Jazz、Rock、Classicの5種類の効果音を選択できます。

MODE

:プレーモード

- 1 現在のトラックループ再生
- ALL すべてのトラックがループされます
- DIR 現在のアルバムのすべてのファイルが繰り返し再生されます (MP3 DISCのみ)
- INTRO 各タイトルまたはファイルの最初の 10 秒が再生されます
- SHUF すべてのファイルまたはトラックはランダムな順序で再生されます

裏面機能紹介

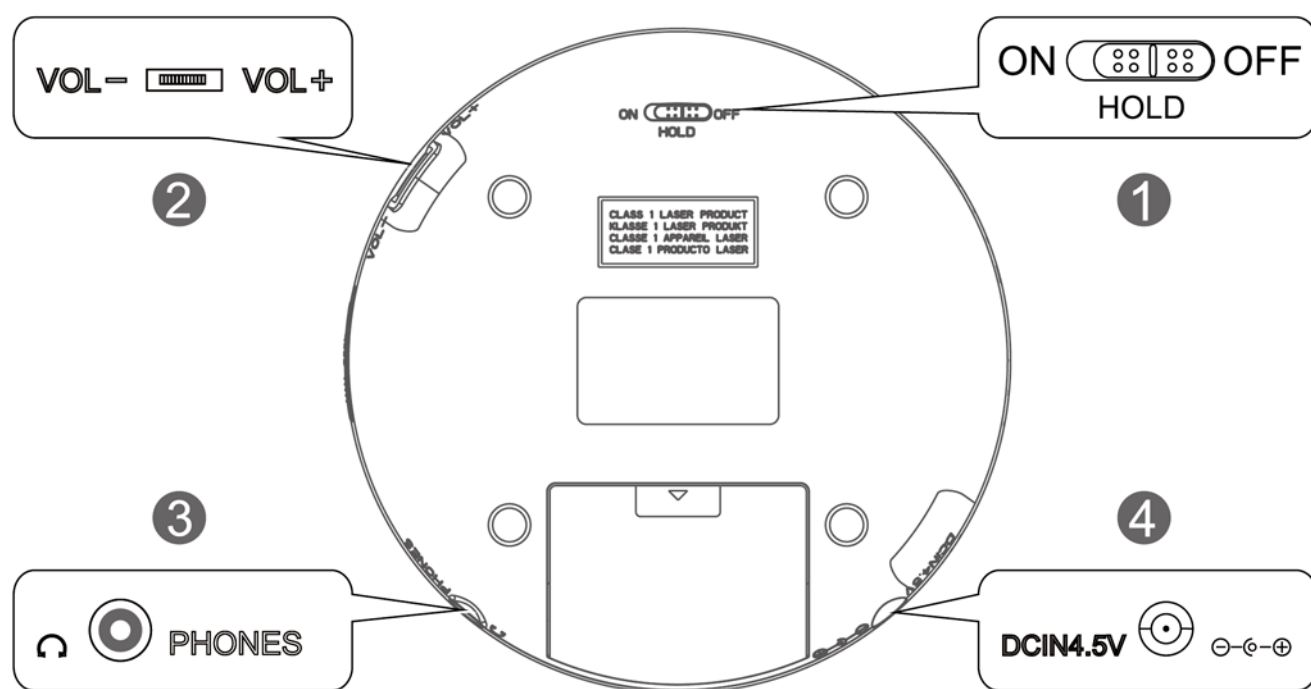

HOLD (ON/OFF): ロックボタンスイッチ

-ON: すべてのボタンがロックされます

-OFF: ロック解除

注: 電源を入れる前に、ボタンを「OFF」の位置にする必要があります。

VOL +/VOL -: 音量調節ボタンです。

PHONES: イヤホンポート

DCIN4.5V~5V: 電源ポート

充電説明

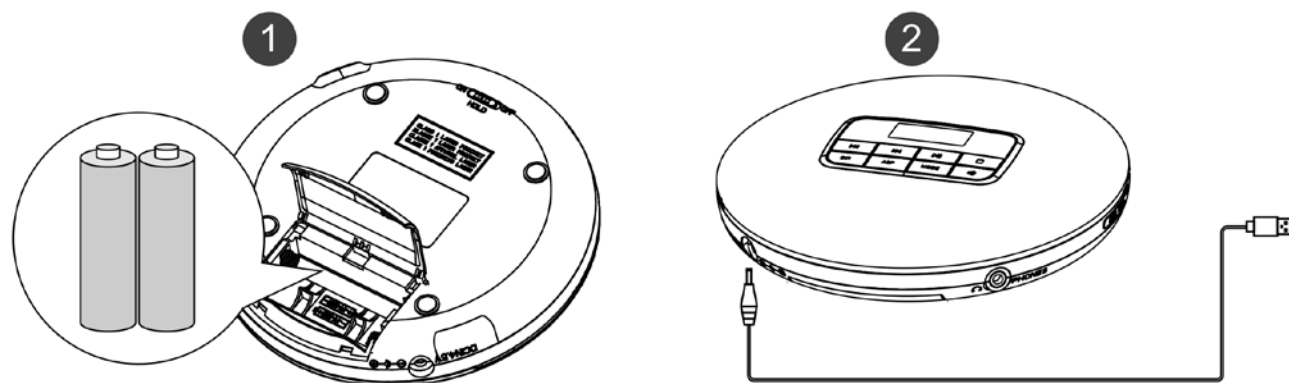

ご利用の際は、LR 6 AA 1.5 v 電池 x 2 或いは USB 4.5v-5v のデータケーブルをお使用ください。

規格パラメーター

プレーできるディスク様式 CD 原版ディスク、MP3、CD-R、CD-RW

プレーできる音楽様式 CD-DA、MP3

WMA 出力 20MW (32欧ダブル声道)

電池 3V (2X 1.5V LR6/ AA)

電源給電 USB 4.5V-5V 600MA

SNR >80DB

THD <1%

トータルサイズ ϕ 142X29MM

安全上注意事項

1. 音量を設定するときは、聴力を損なわないように、過度の出力を防ぐように注意してください。
2. 雨水や砂、各種の発熱源、湿気などを避けてください。また、設備の上に花瓶など液体を盛る物品を置かないでください。
3. 清潔する際はアルコールやベンゼン溶剤を使わないで、薄湿たソフト布で清潔してください。
4. 長い間使わないと、本設備の電源を消して電池を取り出してください。
5. 自転車やバイク、ドライブする際、危険を避けるために、プレーヤとイヤホンを使わないでください。

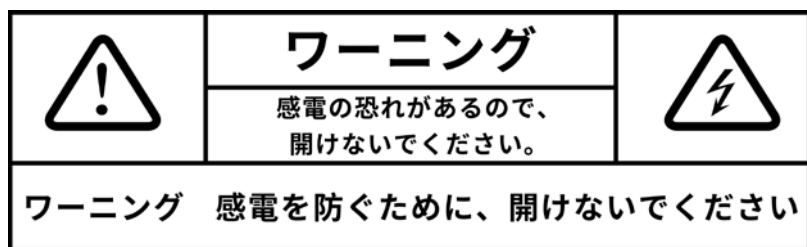

注意事項

1. お客様が本プレーヤーをスムーズにご利用するために、以下の注意事項を詳しくお読みください。
2. い。そして、ご遵守ください。
3. 激しく本機をぶつけないでください。
4. ベンゼンや希釈剤などの化学物品に触れないでください。
5. 強い磁場、電場に近づかないでください。
6. 直射日光や発熱源を避けてください。
7. バッテリーを加熱したり火に投げたりしないでください。
8. 勝手に組立、修理、改造しないでください。
9. 梱包材、電池、および古い電子製品を処分して、それらを適切に分類してください。

要注意: 亀裂のあるディスクはプレーヤーに故障をもたらすので、使わないでください。例えば、もしディスクのシグナル面に擦り跡や指紋、汚れなどがあれば設備に故障をもたらし、ディスクを読み取るレーザーヘッドの寿命を大きく短縮する恐れがあります。

U.S.A Service Center

Toll-free: 1-866-486-8280(09:00-17:30)

HOTT Corp: 13620 Benson Ave, Suite B Chino, CA 91710-5201

Germany Service Center

Address: Rolf-Michael Pohl Klarenbergstraße 36 73525 Schwäbisch Gmünd

Email: info@hottaudio.com

