

Sistema de Videovigilancia Soothe 3

Manual del Usuario

Por favor, lea este manual detenidamente antes de usarlo y guárdelo para futuras referencias.

PRECAUCIONES DE SEGURIDAD

El uso incorrecto de los productos puede conllevar riesgos para la seguridad. Por lo tanto, recomendamos encarecidamente que lea las siguientes instrucciones antes de utilizar el producto.

- 1 Mantén el (los) cable(s) fuera del alcance de los niños para evitar casos de estrangulamiento (3 pies/ 1 metro de distancia).
- 2 Para evitar un cortocircuito, coloca el producto(s) en un lugar seco.
- 3 Utiliza ÚNICAMENTE los adaptadores suministrados por nosotros. El uso de cables de carga y adaptadores no autorizados puede provocar un sobrecalentamiento e incluso una explosión.
- 4 Desconecta el(los) adaptador(es) si no lo utiliza(n).
- 5 Comproba regularmente las actividades de tu bebé, ya que este producto no está diseñado para la supervisión, sino para ayudar a tu supervisión.

LISTA DE EMPAQUE



Monitor x 1



Cámara x 1

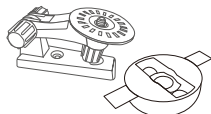

Soporte de Montaje x 1
(para la Cámara)

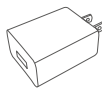

5V Adaptador de
Alimentación x 2

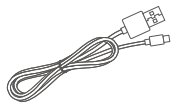

Cable Tipo-C x 1
(para el Monitor)

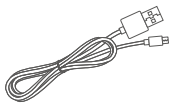

Cable Micro USB x 1
(para la Cámara)



Juego de Tornillos x 1



Manual del Usuario

DESCRIPCIÓN DEL PRODUCTO

Cámara

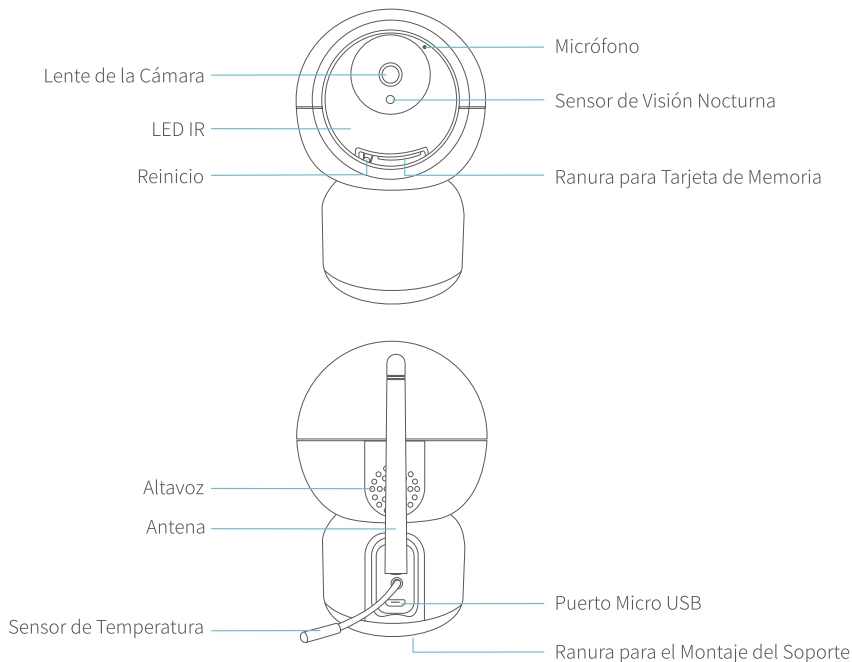

Consejo :

Por favor, retira la película protectora de la lente de la cámara antes de usarla.

Monitor

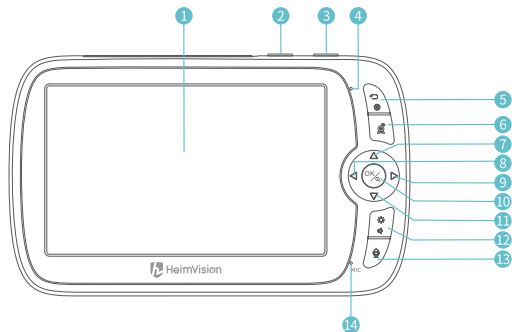

- 1 **Pantalla:** Antes de usarla por primera vez, por favor quita la película protectora de la pantalla.
- 2 **Botón de encendido/apagado:** Pulsación larga para encender/apagar el monitor; pulsación corta para encender/apagar la pantalla.
- 3 **VOX:** Cuando ves el vídeo en directo, púlsalo para activar o desactivar la detección de sonido.
- 4 **Indicador de Potencia:** Es de color verde cuando la batería está completamente cargada, y se volverá de color rojo cuando la batería esté baja.
- 5 **Atrás/Menú:** Pulsa para entrar en la página del menú o como botón de retroceso.
- 6 **Interruptor de la Cámara:** Para cambiar entre cámaras o repetir el video en vivo si hay 2 o más cámaras conectadas al monitor.
- 7 **Arriba:** Pulsa para inclinar la cámara hacia arriba o para cambiar tu selección hacia arriba.
- 8 **Izquierda:** Pulsa para desplazar la cámara hacia la izquierda o para cambiar tu selección hacia la izquierda.
- 9 **Derecha:** Pulsa para desplazar la cámara hacia la derecha o para cambiar tu selección hacia la derecha.
- 10 **OK:** Pulsa para acercar o alejar el zoom o para confirmar tu selección.
- 11 **Abajo:** Pulsa para inclinar la cámara hacia abajo o para cambiar tu selección hacia abajo.
- 12 **Volumen/Brillo:** Pulsa para mostrar el menú de **Volumen/Brillo** y luego pulsa **Izquierda/Derecha/Arriba/Abajo** para ajustar el volumen o el brillo del monitor.

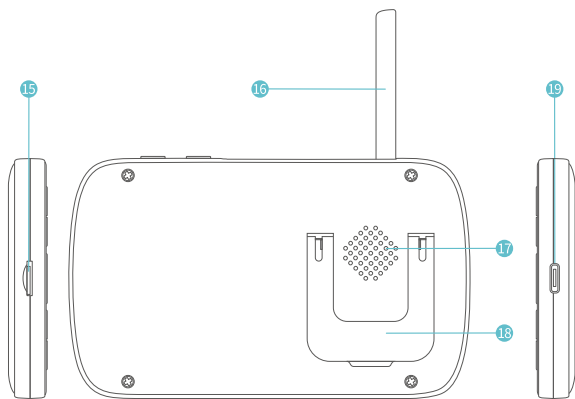

- 13 **Hablar:** Presiónalo para hablar con tu bebé cerca de la cámara.
- 14 **Micrófono**
- 15 **Ranura para Tarjeta de Memoria**
- 16 **Antena**
- 17 **Altavoz**
- 18 **Soporte de Apoyo**
- 19 **Puerto Tipo-C**

EMPEZANDO

Paso 1:

Carca el monitor conectando el **Adaptador de Corriente** al monitor y a un enchufe. El monitor tarda unas 4 horas en cargarse completamente y la batería dura unas 8 horas.

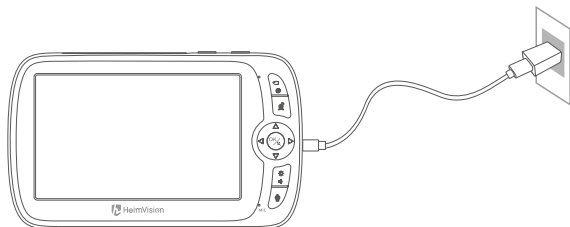

Paso 2:

Conecta el **Adaptador de Corriente** a la cámara y a un enchufe para encender la cámara. Se oirá un pitido en la cámara después de que se encienda.

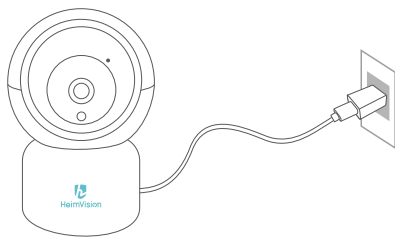
**Paso 3:**

Coloca la cámara a una distancia mínima de 3 pies/1m de tu bebé.

Paso 4:

Pulsa suavemente el botón de encendido durante 3 segundos para encender el monitor, entonces podrá ver la imagen en directo.

Notas :

- 1 Generalmente, la cámara ya se ha emparejado con el monitor. Si no está emparejada, por favor, consulta la siguiente sección para emparejarla manualmente.
- 2 Instala una tarjeta de memoria en el monitor o la cámara antes de encenderla si deseas grabar vídeos.
- 3 Después de encender el monitor, por favor, ajusta primero la hora y la fecha.
- 4 El monitor no se encenderá ni se volverá anormal si su energía es demasiado baja. Intenta cargar después de 10 minutos.

DESCRIPCIÓN DE LAS FUNCIONES

Interfaz del Monitor



- 1 Señal
- 2 Estado de la Carga de la Batería
- 3 Sonido
- 4 Temperatura
- 5 Recordatorio de Alimentación Activo
- 6 Música Activa
- 7 Detección de Sonido: aparecerá si se activa la función VOX.
- 8 Bucle de Vídeo en Directo Activo
- 9 Canal de la Cámara
- 10 Fecha y Hora

Otros iconos se mostrarán en la interfaz de monitorización cuando se produzca una alarma o una notificación de una anomalía.

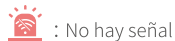

: No hay señal



: Alarma de Temperatura



: Recordatorio de Alimentación



: Batería Baja



: Alarma de Sonora

Configuración de la Cámara

1. Emparejar una Nueva Cámara con el Monitor

Paso 1:

Pulsa  para entrar en la página del menú y selecciona Cámaras.



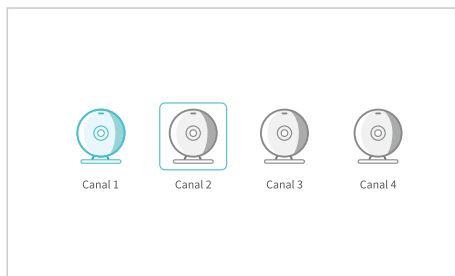

Paso 2:

Selecciona un canal no emparejado (por ejemplo, el canal 2) y pulsa OK, el monitor empezará a buscar una cámara.



Consejo :

Un icono gris  indica que no hay ninguna cámara emparejada con este canal, mientras que un icono verde  indica que sí hay una cámara emparejada con este canal.

Paso 3:

Mantén la cámara encendida y se emparejará automáticamente con el monitor. Verás un aviso de **Emparejamiento** después de producirse.

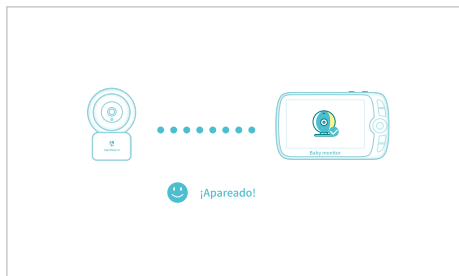
**Notas :**

- 1 Si el emparejamiento falla, verás el mensaje "**Emparejamiento fallido**" en la pantalla. Por favor, repita los pasos anteriores e intente el emparejamiento de nuevo.
- 2 Como máximo, cuatro cámaras pueden ser emparejadas con un monitor.
- 3 Si restableces tu cámara, por favor no la empareja con un nuevo canal, sino con el canal original; de lo contrario, el emparejamiento fallará.

2. Reemplazar la Cámara Antigua

Si deseas reemplazar la cámara antigua, sólo tenga que emparejar una nueva cámara con el mismo canal con el que la cámara antigua se emparejó anteriormente. La cámara antigua se borrará una vez que el emparejamiento sea exitoso.

Alimentación

Esta función tiene como objetivo recordarle que debe alimentar a tu bebé.

Paso 1:

Selecciona **Alimentación** en la página del menú.



Paso 2:

Establezca el **intervalo de tiempo** y el modo de repetición; pulsa **OK** para confirmar.

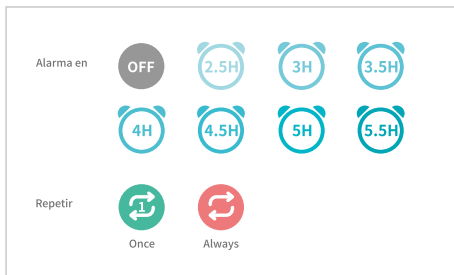

Si configuras el intervalo de tiempo como 2,5H, si seleccionas **Once**, la alarma se activará sólo una vez en 2,5 horas; si seleccionas **Always**, la alarma se activará cada 2,5 horas.

Consejo :

El monitor emitirá un pitido y mostrará un icono  cuando sea la hora de la alimentación. Presiona cualquier botón para detener la alarma.

Sonido

Este monitor tiene un interruptor operado por voz, también conocido como **VOX**. Enviará alarmas cuando se detecten sonidos que superen un cierto umbral.

Paso 1:

Selecciona **Sonido** en la página de menú.

**Paso 2:**

Selecciona el nivel de sensibilidad y pulse **OK** para confirmar.



Hay cuatro opciones para ajustar la sensibilidad de la detección de sonido: **OFF**, **LOW**, **MEDIUM** y **HIGH**.

OFF significa desactivar la detección de sonido. Si ajustas la sensibilidad a **LOW**, recibirá alarmas sólo cuando el bebé esté llorando con fuerza; si es **MEDIUM**, recibirá alarmas cuando la voz del bebé sea alta; si es **HIGH**, recibirá alarmas sólo cuando el bebé hable con normalidad.

Consejo :

Cuando se active la alarma, el monitor se encenderá con un icono  y hará sonar la alarma.

Pulsa cualquier botón para detener la alarma sonora. O puede pulsar el botón **VOX** para desactivar esta función.

Temperatura

El monitor enviará alarmas cuando la temperatura ambiente sea demasiado baja ($< 18^{\circ}\text{C}/64^{\circ}\text{F}$) o demasiado alta ($> 30^{\circ}\text{C}/86^{\circ}\text{F}$).

Paso 1:

Selecciona **Temperatura** en la página del menú.



Paso 2:

Activa la **Alarma de Temp.** y selecciona la **Unidad de Temp.** ; pulsa OK para confirmar.



Consejo :

Cuando se active la alarma, el monitor se encenderá con un icono  y hará sonar la alarma. Pulsa cualquier botón para detener la alarma sonora.

Música

Esta función es para reconfortar a tu bebé cuando sea necesario. El volumen y el tipo de cada canción son distintivos, por favor selecciona la mejor para tu bebé.

Paso 1:

Selecciona **Música** en la página de menú.



Paso 2:

Selecciona una canción y establezca el modo de reproducción; pulse **OK** para confirmar.

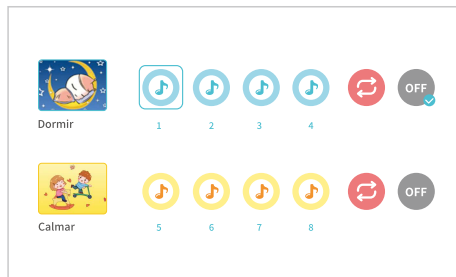

Si seleccionas una canción, ésta se reproducirá repetidamente; si seleccionas **Reproducir en Bucle**, se reproducirán en bucle las cuatro canciones de la misma categoría.

Pantalla

Esta función permite prolongar el tiempo de funcionamiento del monitor apagando la pantalla.

Paso 1:

Selecciona **Pantalla** en la página de menú.



Paso 2:

Ajusta la duración del tiempo para acceder al modo de reposo y pulsa **OK** para confirmar.

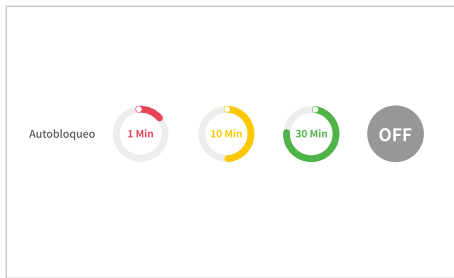

Si selecciona 1 Min, el monitor entrará en el modo de suspensión en 1 minuto si no hay ninguna acción; lo mismo para 10 Min y 30 Min.

Grabación

Esta función permite grabar videos para tu bebé. La duración máxima del vídeo es de 1 hora por defecto.

Paso 1:

Selecciona **Grabación** en la página de menú.



Paso 2:

Actívalo para grabar vídeos en el monitor o la cámara según la instalación de la tarjeta de memoria; pulsa **OK** para confirmar.



Consejos :

- 1 Una vez instalada, la tarjeta de memoria se formateará cuando encienda el monitor o la cámara.
- 2 Por favor, ajusta la fecha y la hora antes de habilitar la función de grabación de vídeos para que puedas buscar con precisión la reproducción del vídeo.

Reproducción

Paso 1:

Selecciona **Reproducción** en la página de menú, reproducirá los últimos vídeos grabados en el canal 1 de forma predeterminada. Si no hay vídeos en el canal 1, por favor, selecciona  para comprobar más.

**Paso 2:**

Después de que selecciona  y pulsa **OK**, aparecerá una página de búsqueda. Establezca la fecha, la hora y el canal, luego selecciona **Buscar** y pulsa **OK** para filtrar los vídeos que desees.

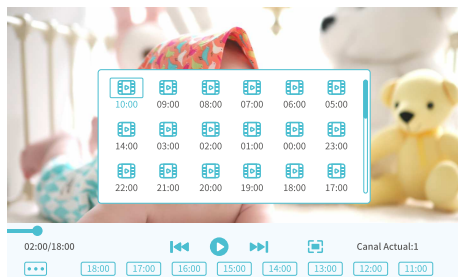

Consejo :

La resolución de los vídeos grabados en el monitor es de 480P; mientras que la resolución de los vídeos grabados en la cámara es de 1080P.

Los vídeos grabados en el monitor sólo pueden verse a través de éste y no pueden reproducirse con un ordenador. Si deseas ver los vídeos grabados en la cámara, retire la tarjeta y veas los vídeos en tu ordenador a través de un lector de tarjetas.

Sistema

Esta función permite ajustar la Fecha y la Hora, cambiar el idioma, restaurar a los valores de fábrica y comprobar la versión del software.

Paso 1:

Selecciona **Sistema** en la página de menú.



Paso 2:

Ajusta la fecha/hora según su región geográfica, selecciona tu idioma y comprueba el almacenamiento restante de la tarjeta de memoria. Puedes restaurar el monitor a los valores de fábrica según seas necesario.

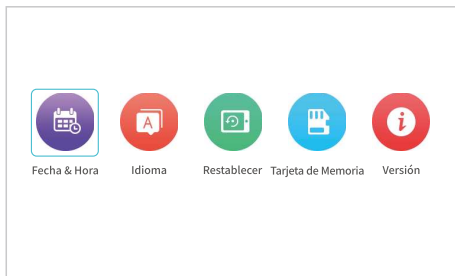

Acerca

Puedes consultar la información de nuestro servicio de asistencia aquí. Si tenga alguna pregunta, no duda en contactarnos.

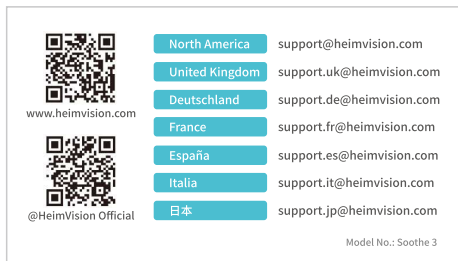
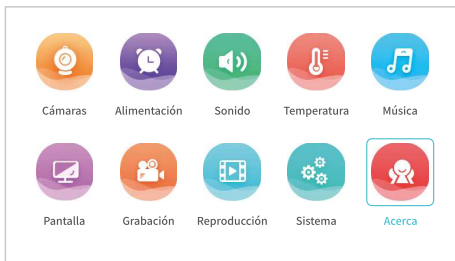

PREGUNTAS FRECUENTES

Q1. ¿Por qué no se conectó la cámara al monitor?

- * Asegúrese de conectar firmemente el adaptador de corriente a la cámara y al enchufe.
- * Asegúrese de que la cámara y el monitor están dentro de la distancia efectiva.

Q2. ¿Por qué el video en vivo es tan borroso?

- * Asegúrese de que no haya ningún obstáculo en el objetivo o delante de la cámara.

Q3. ¿Por qué hace ruido el monitor?

- * La cámara y el monitor pueden estar demasiado cerca. Sepáralas más.
- * Por favor, ajuste el ángulo de la antena para minimizar la interferencia inalámbrica.

Q4. ¿Puedo escuchar a mi bebé cuando apago la pantalla?

- * Sí, debe activar la función de detección de sonido, que activará la pantalla y emitirá una alarma sonora si se detecta un sonido fuerte.

Q5. ¿Por qué la imagen es en blanco y negro?

- * El modo de visión nocturna estará activado si la cámara funciona en un entorno oscuro (Brightness \leq 5 Lux).

Q6. ¿Cuánto tiempo estará el monitor en espera con la pantalla encendida?

- * El monitor puede durar unas 8 horas, y el tiempo de resistencia varía en función de la luminosidad.

ESPECIFICACIONES

	Monitor	Cámara
Rango de frecuencia	2410.0~2469.5MHz	2410.0~2469.5MHz
Potencia de transmisión(EIRP)	< 16dBm	< 17dBm

IMPORTANTE

1. Se recomienda un alimentador de 5V.
2. No sobrecargue la batería.
3. Por favor, utilice y almacene el producto en un lugar seco. No lo sumerja en agua.
4. No coloque la batería en el fuego ni la caliente. Mantenga la batería alejada del fuego. No guarde la batería en ambientes con altas temperaturas.
5. Mantenga la batería alejada de cualquier objeto punzante que pueda perforarla para evitar riesgos de explosión e incendio.
6. No use la batería si emite un olor, una deformación, una fuga o cualquier otra anomalía.
7. Si la fuga de la batería entra accidentalmente en sus ojos, no se frote los ojos, pero lávelos inmediatamente con agua corriente limpia, y luego busque asistencia médica.
8. Recomendamos que la batería se cargue y descargue una vez cada 3 meses por lo menos si se almacena durante mucho tiempo.
9. No elimine la batería como basura municipal ordinaria. Consulte las normas locales sobre la eliminación de residuos de productos electrónicos.



LA BATERÍA DEBE SER RECICLADA O DESECHADA ADECUADAMENTE

PRECAUCIÓN

PELIGRO DE EXPLOSIÓN SI LA BATERÍA SE REEMPLAZA POR UN TIPO INCORRECTO.
DESECHE LAS BATERÍAS USADAS DE ACUERDO CON LAS INSTRUCCIONES



El símbolo indica voltaje DC.



COLECCIÓN DIFERENCIADA

Este producto lleva el símbolo de selección selectiva para residuos de equipos eléctricos y electrónicos (WEEE). Esto significa que este producto debe ser manejado de acuerdo con la directiva europea 2012/19/EU para ser reciclado o desmantelado para minimizar su impacto en el medio ambiente.

Este producto se puede usar en todos los estados miembros de la UE.

El dispositivo es de baja potencia, puede cumplir con los requisitos de exposición a la RF.

Declaración de cumplimiento de la UE: Shenzhen VanTop Technology & Innovation Co., Ltd. declara por la presente que este dispositivo cumple con los requisitos esenciales y otras disposiciones relevantes de la Directiva 2014/53/UE.

Una copia de la Declaración de Conformidad de la UE está disponible en línea en <https://doc.vantop.com>.

Atención al Cliente

España

support.es@heimvision.com



[@HeimVisionOfficial](https://www.facebook.com/HeimVisionOfficial)



[@heimvision_official](https://www.instagram.com/heimvision_official)



www.heimvision.com