

スマートインターホン

Greets C1



取扱説明書

ご使用前に取扱説明書を必ずお読み
ください。今後参照するように、
大切に保管してください。



アプリの更新により、弊社が取扱説明書を定期的に更新する。QRコードをスキャンし若しくは弊社の公式サイト<https://www.heimvision.com/pages/download>にアクセスし最新バージョンの取扱説明書をダウンロードしてください。何か問題があったら、気軽にお問い合わせください。

目次

警告/注意	01
部品明細	01
製品概要	02
ドアベル	02
ブラケット	02
アングルマウント	03
チャイム	03
設置	04
機能概要	05
ホームページ	05
ライブビデオ	06
ビデオ録画	07
録画ビデオをメモリカードに保存する	07

録画ビデオをクラウドに保存する	08
モーション検出	08
ビデオの再生	09
メモリーカードに保存した動画の再生	09
クラウドに保存した動画の再生	10
設置	10
伝言メッセージ	11
ドアベル共有	13
アカウント検索による共有方法	13
QRコードのスキャンによる共有方法	14
ドアベルのチャイム追加	14
ドアベルのネットワークパフォーマンステスト	16
ドアベル設置	17
トラブルシューティングガイド	20

警告/注意

- 1 本製品を安全に使用するために、弊社のアクセサリーを使用してください。
- 2 本製品を取り付け、設置する場合は関連する. 法規、条例を遵守し作業を行ってください。
- 3 不適切な設置により生じる火災或いは電気ショックに対して、弊社はいかなる責任も負いかねます。

部品明細

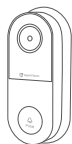

ブラケット(持送り)
付きドアベル



アングルマウント



チャイム



取扱説明書



六角レンチ



プラスドライバー



M3×5ネジ&
リセットピン



プラスチックアンカー &
M3×20ねじ

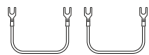

両端U字端子付き
銅線ワイヤー

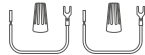

U字端子付き銅線
ワイヤー&ワイヤーナット

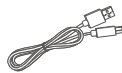

USBケーブル



12V / 1A電源アダプター

ドアベル

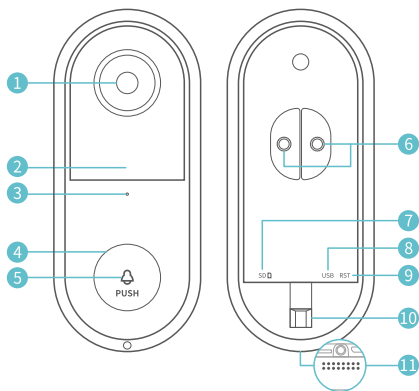

- ① カメラレンズ
- ② 赤外線LED
- ③ マイクロフォン
- ④ ドアベルボタン
- ⑤ LEDインジケータ
- ⑥ ネジ端子
- ⑦ メモリーカードスロット
- ⑧ microUSBポート
- ⑨ リセット穴
- ⑩ M3×5ネジ用ネジ穴
- ⑪ スピーカー

ブラケット

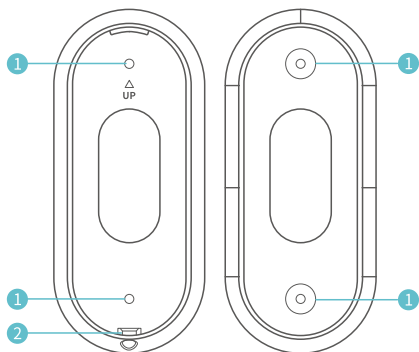

- ① M3×20ネジ用ネジ穴
- ② M3×5ネジ用ネジ穴

アングルマウント

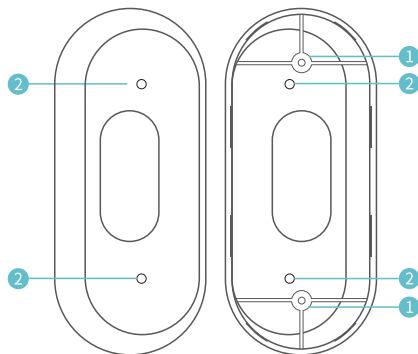

- ① M3×5ネジ用ネジ穴
- ② M3×20ネジ用ネジ穴

チャイム

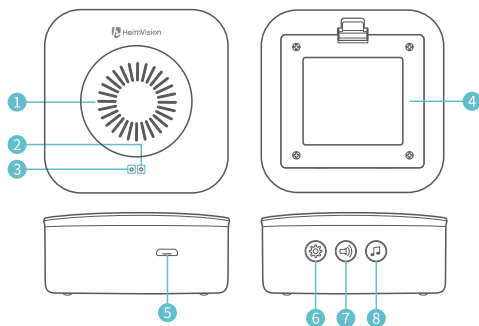

- ① スピーカー
- ② ペアリングインジケータ
- ③ 作業インジケータ
- ④ バッテリー収納部
- ⑤ microUSBポート
- ⑥ リセット
- ⑦ ボリューム士
- ⑧ 着信音

設置

ステップ1：

ドアベルとブラケットを分離し、12V / 1A電源アダプターを介してドアベルに供电する。本品の電源を入れた後、電源ボタンを押すとドアベルが【ディンドン】と鳴る。

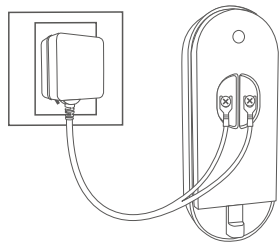

☀ ヒント：

これは単なるテストである。すべての設定が完了した後、ドアに本品を取り付けることを勧める。

ステップ2：

App Store若しくは Google Play 【HeimLife】を検索し、またQRコードをスキャンし、アプリをダウンロードしインストールしてください。



iOS



Android

⚠ 注意：

【Google Play™】はGoogle Inc.の商標であり、
【App Store™】はApp Inc.の商標である。

ステップ3：

【HeimLife】アプリを起動し、有効なメールアドレスを使ってアカウントを登録してログインします。それから、アプリ内の指示に従って、本品を【HeimLife】アプリに接続してください。

❗ 注意:

- ① ドアベルは2.4GHz wifiのみ使用できる。
- ② Wifi名やパスワード中に、特殊記号【@#\$\$%^&*!】の使用を回避する。
- ③ 【HeimLife】アプリがWLAN若しくはセルラーモデルを利用し、また位置情報にアクセスすることを許可してください。
- ④ 接続に失敗した若しくは別のネットワークに切り替える場合、ピンでリセットホールを約5秒長押しして、プロンプト【カッコウ】が聞こえたら、本品がリセットされた。
- ⑤ LEDインジケータガイド:

レッドランプ点灯	デバイス異常	ブルーランプ点灯	Wifi接続済み
レッドランプの遅い点滅	Wifi接続用意済み	ブルーランプの速い点滅	アップグレード中
レッドランプの速い点滅	Wifi接続中	ブルーランプの遅い点滅	ライブビデオ視聴中

機能概要

ホームページ

ドアベルが【HeimLife】Appに接続できたら、その【ホームページ】にリストされる。

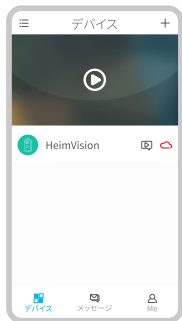

【デバイス】：

☰：プレビュー画面を非表示/表示する。

📷：スクリーンショットと録画したビデオを見る。【▶】をタップして選択したビデオを再生します。

🔗：直接クラウドのページに移動する。

【メッセージ】：

シェア：デバイス共有の履歴を表示します。

アラームメッセージ：保存されたスクリーンショットとビデオが含まれています。

【▶】をタップして選択したビデオを再生します。

システムメッセージ：システム操作日誌。

【Me】：

友人や家族とデバイスを共有しましょう。

モバイルデバイスに保存されたファイルをチェックする。

【HeimLife】Appに関するさらなる情報を確認します。

ライブビデオ

【ホームページ】の【▶】をタップして、ドアベルのカメラレンズからライブビデオを見る。

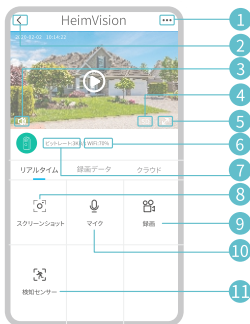

① 詳しい設置方法。

② 【ホームページ】に戻る。

③ ドアベルからライブオーディオをオン/オフ。

④ SD画質やHD画質やFHD画質の切り替えが可能です。SD画質がよりスムーズにストリーミングが可能であるため、おすすめします。

⑤ フルスクリーン。

⑥ Wifi信号。もしパーセンテージが70%満たない場合は、ドアベルのネットワーク接続を確認してください。

⑦ ライブビデオのリアルタイムビットレート。

- 8 キャプチャーをタップして、画像を撮り、【Me】>【写真とビデオ】に保存する。
- 9 タップすれば、現在のライブビデオを録画できます。再度タップすると、録画が停止され、【Me】>【写真とビデオ】に記録されます。
- 10 ドアベルの近くにいる人と話すには、長押ししてください。
- 11 動作検出 オン/オフ。

ビデオ録画

録画ビデオをメモリカードに保存する

初めて本品を使用する前に、メモリカード（最大128G）をインストールし、【設定】>【SDカード】に移動し、SDカードをフォーマットしてください。



本品は初期でイベント録画を設定される。動きが検出された若しくは訪問者がドアベルボタンを押した時のみビデオが録画される。

ビデオを24時間録画する必要がある場合、24時間録画のオプションを有効にしてください。

録画ビデオをクラウドに保存する

【ホームページ】>  若しくは【設定】>【クラウド】に移動し、クラウドプランを購入する。クラウドプランはイベント録画と24時間録画を含めているので、必要に応じて選択してください。

モーション検出

イベント録画にはモーション検知を有効にする必要がある。【設定】>【検知アラーム】に移動し、詳細設定を行う。



- * unnecessary notifications and false alarms to reduce, set the motion detection sensitivity to low, or set the alarm interval.
- * 【人が現れたときのみアラーム】を有効にすると設定される場合、本品は人による動きを検出したときのみ、ビデオを録画し、プッシュ通知を送信する。
- * 【アラームプラン】と【アラームエリア】を設定した場合、頻繁に邪魔されることなく、本品がスケジュールとエリアに従って動きを検出する。

ビデオの再生

メモリーカードに保存した動画の再生

メモリーカードを使用している場合、【録画データ】をタップして、ビデオ録画を見ることができます。

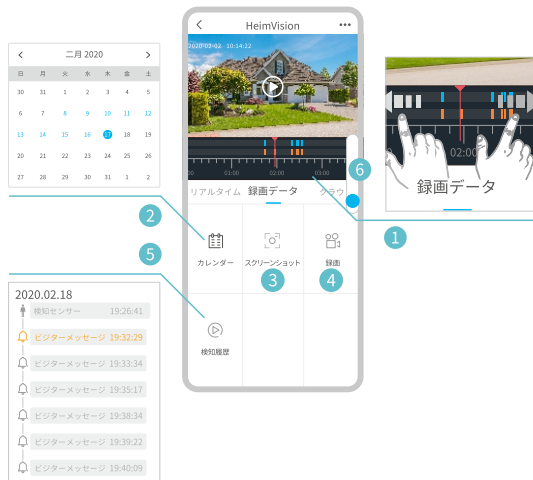

- 1 タイムライン。左または右にスライドすることで、ビデオを確認することができる。青色のバーは来訪者が【ドアベルボタン】を押した時や動作または人を検知した時に録画したビデオを表す。赤いバーはイベントが発生し録画を開始した瞬間を示す。
- 2 青色背景のデータをタップすれば、当日の録画ビデオを見ることができる。
- 3 スクリーンショット。青いバーまでスライドし、タップして写真をキャプチャし、【Me】>【写真とビデオ】に保存します。
- 4 録画。青色バーにスライドして、タップすれば、録画が開始され、再度タップすれば、録画終了となり、

【Me】 > 【写真とビデオ】 への保存が完了する。

- 5 イベントが発生し録画を開始した瞬間をチェックする。
- 6 タイムラインの拡大と縮小。

クラウドに保存した動画の再生

もしクラウドサービスを定期購買した場合、【クラウド】をタップして、暗号化クラウドに保存された録画を見ることができます。

！ 注意：

もしメモリーカードの設置やクラウドサービスを定期購買した場合、記録ビデオは同時にそれぞれのサービスに録画されます。

設置

・・・をタップすると、ドアベルの詳細設定が表示されます。



- (検知センサー)通知機能:

この機能を起動し、【HeimLife】App からモバイルデバイスへの通知を許可します。

- シェア:

QRコードをスキャンし若しくはアカウントを検索して、デバイスを友人や家族と共有する。共有される方は【HeimLife】アカウントも持っている必要がある。

- 基本機能:

* LED: 本品のLEDインジケータをオン/オフにする。

* 暗視機能: カメラのナイトビジョンをオン/オフにするか、自動に設定する。【自動】とは、ドアベルが低レベル環境光を検知した時に、自動的にナイトビジョンにすることである。画像イメージは白黒である。

* ホスト葉メッセージ: ボイスメッセージを録音し、ドアの外にいる人にメッセージを適宜送信します。

- 検知アラーム:

モーション検知を有効/無効にし、また詳細を設定する。

- SDカード:

録画モードを選択し、録画ビデオの長さを設定し（メモリカードでのみ使用可能）、メモリカードの空き容量を確認し、若しくはフォーマットする。

伝言メッセージ

この機能は、ドアに答えるのが不便なときに、訪問者に素早く対応するのに役立ちます。事前に録音されたボイスメッセージは最大で3つ追加でき、各メッセージの時間長は最大10秒です。

ステップ1: ボイスメッセージを録音する

【設定】 > 【基本機能】 > 【ホスト葉メッセージ】 順番に入り、【🗣️】アイコンを長押しし、ボイルメッセージを録音する。

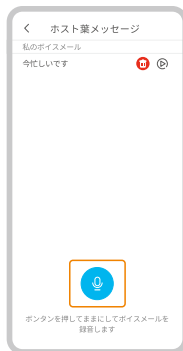
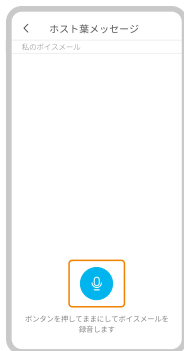

ステップ2: 伝言メッセージを残す

来訪者が【ドアベルボタン】を押した時に、モバイルデバイスにお知らせが届く。【🗨️】アイコンをタップして、ボイルメッセージを選択して送れば、来訪者がドアベルからそれを聞くことができる。

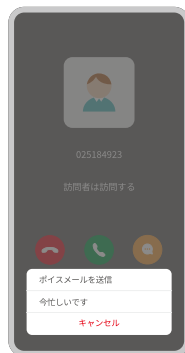

 ヒント:

 をタップして、その知らせに受け取る時に、ドアベルのカメラレンズからライブビューを見ることができる。

ドアベル共有

この機能により、ご家族の方がインターホンにアクセスできます。

 **重要:**

- ① ドアベルを共有する前に、**【Heimlife】** Appをダウンロード、そしてインストールするように家族メンバーに指南した後、アカウントを登録してください。
- ② ドアベルの共有において、アカウント数の制限はありません。
- ③ 共有アカウントはライブビューやメモリーカードに録画されたビデオしか見られません。しかしながら、最多4つのアカウントが同時にビデオを見られます。
- ④ すべてのアカウントはドアベルの呼び出しや通知を受け取ることができますが、その中の一人しか呼び出しに出られません。
- ⑤ **【ホームページ】** > **【メッセージ】** > **【シェア】** に移動して、デバイス共有のリクエストを承認または確認してください。

アカウント検索による共有方法

【設定】 > **【シェア】** > **【追加】** > **【アカウントを通じて共有】**、家族メンバーのアカウントを入力し、**【調べる】** をタップして、ドアベルを共有します。



QRコードのスキャンによる共有方法

ステップ1:

【Heimlife】アプリにご家族のアカウントでモバイル端末にログインしてください。

ステップ2:

【ホームページ】>【Me】に移動し、端末名をタップして、【私のQRコード】を選択してQRコードを表示させます。

ステップ3:

モバイルデバイス上のAppの【設定】に入り、次に【シェア】>【追加】>【QRコードを共有】の順番に入り、ドアベルを共有するために、QRコードをスキャンする。

ドアベルのチャイム追加[📶]

ドアベルは信号デバイスとして、ドア付近またはドアの上に設置されるものです。来訪者が【ドアベルボタン】を押したら、チャイムは来訪者がいること知らせます。ドアベルはデフォルトの状態ですでにチャイムとペアリングされています。しかしながら、チャイムは何本でも追加することができます。新しいチャイムをペアにするには、以下の手順を参照してください。

ステップ1:

チャイムのバッテリー収納部に3つのAAバッテリーを入れるか、micro USBケーブルの受け口を経由してチャイムを接続する。

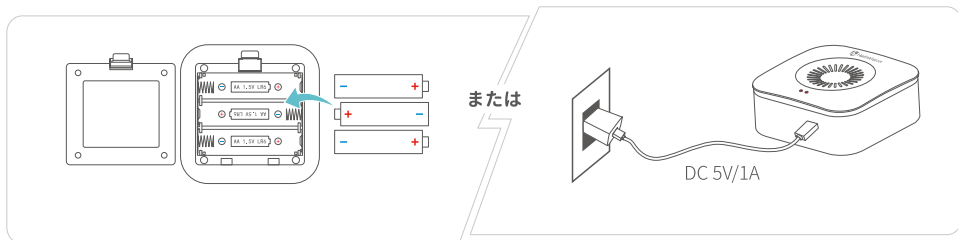

ステップ2:

チャイム上の【リセット】ボタンを一度だけ押、
【ペアリングインジケータ】が赤色点滅を開始します。

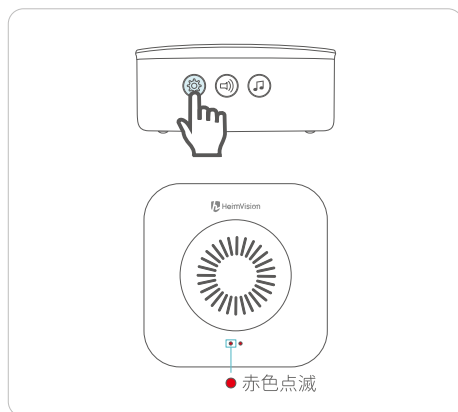

ステップ3:

【ドアベルボタン】を押して、チャイム追加が開始される。

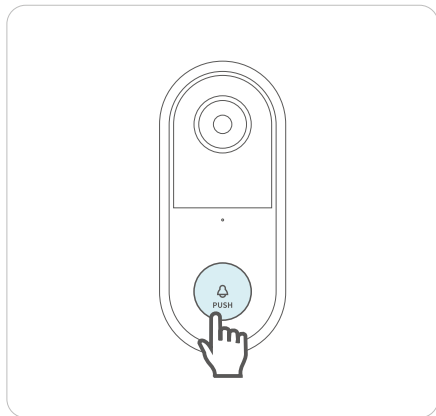

ステップ4:

チャイムから【ピンポン】という音が2回鳴り、すぐに【作業インジケータ】が青く点滅してから消灯し、ペアリングが成功したことを示します。



ヒント:

- ① 30秒間にペアリングされたドアベルがない場合、【ペアリングインジケータ】はオフになります。チャイムの【リセット】ボタンを1回押して、ペアリングの準備が整います。
- ② 【着信音】ボタンを押して、チャイムのトーンを選択する。
- ③ 【ボリューム±】ボタンを押して、ベルのボリュームレベルを調整する。
- ④ ドアベルの追加チャイムを消す時は、チャイム上の【リセット】ボタンを5秒間長押ししてリセットする。【ペアリングインジケータ】が3回赤く点滅し、再びペアリングの準備が整います。

ドアベルのネットワークパフォーマンステスト

Wifiのセットアップとドアベルのチャイムとのペアリングが完了したら、ドアベルを希望の設置位置まで置いてください。【HeimLife】Appを開き、【ホームページ】のアイコン【▶】をタップして、ライブビューに入り、ネットワークパフォーマンスをチェックする。

もしライブビデオがスムーズに映らないならば、ルーターをドアベルの設置場所に近づけるか、両者の間にwifiエクステンダーを増設する。

ドアベル設置

i 重要:

まず家庭の電源供給を遮断してください。本品の取り付けは専門家に依頼することを勧める。

1. 設置場所を選ぶ。

最高の視界とモーション検出性能を実現するために、
本品は地面から160cm以上に取り付けることを勧める。

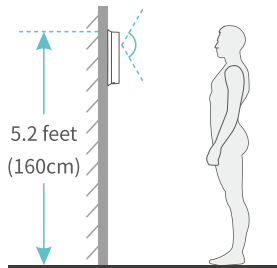

2. 壁には取付穴と配線を取り付ける位置にマークを付けます。

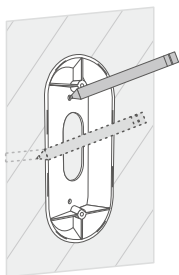

または

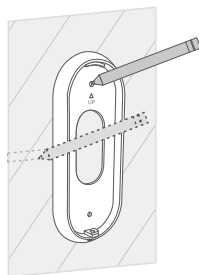

3. 記号によって穴を開けてプラスチックアンカーを穴に挿入する。

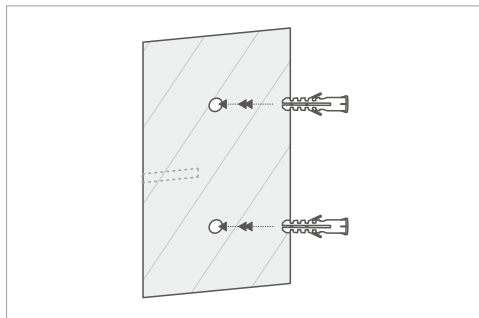

4. アダプタの電源コードを電源コードスロットに挿入します。

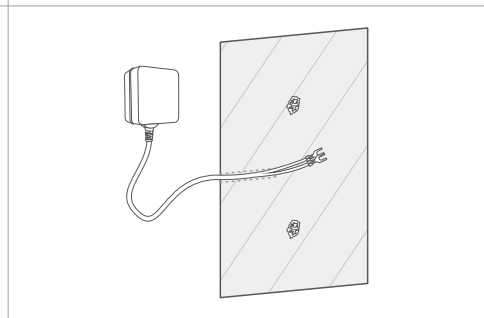

5. ブラケットを取り付けて固定する。

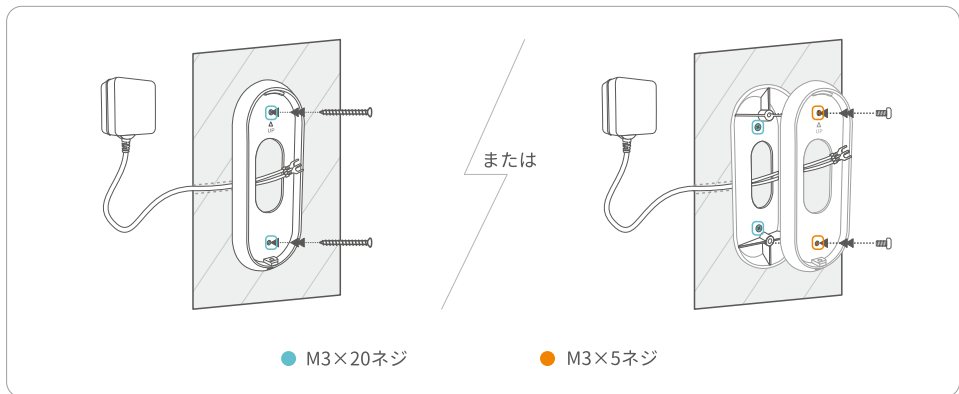

6. 次の図に示すように、ドアベルを電源アダプタの電ケーブルに接続します。

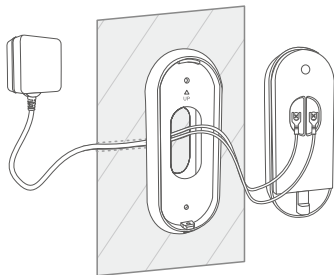

! 注意：

本品はDC 12VとAC 12-24V電源に対応できる。

7. 本品の頂部をブラケットに合わせ、カチッと所定の位置に収まるまで本品の底部を押す。
8. ネジで本品をブラケットとしっかりと締める。

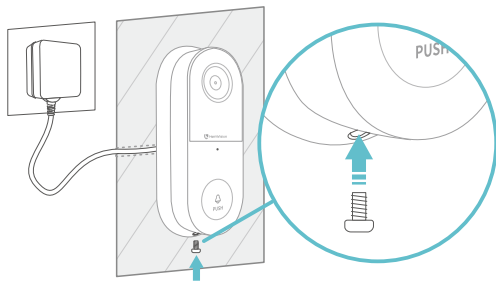
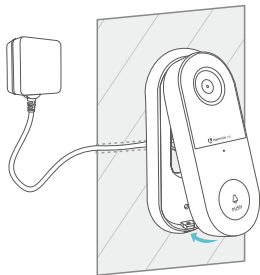

トラブルシューティングガイド

Q1: wifi接続に失敗したら、どうすればいいですか。

- * 御使用のドアベルは2.4GHz wifiに接続しているかどうか御確認ください。5GHz wifiは御利用できません。
- * 接続する時に、ドアベルやモバイルデバイスをルーターの近くに移動してください。
- * パスワードの誤入力やそれに使用できない文字が入っているかどうかを確認してください。

Q2: 2.4G wifiや5G wifiの区別をどうすればいいですか。

- * ルーターの操作マニュアルを確認するか、電話でカスタマーサポートにお問い合わせください。
- * もしそれでも解決できなければ、弊社に直接お問い合わせください。

Q3: ドアベルのビデオを見たい時に、いつも自分のモバイルデバイスをどこかのwifiに接続しなければなりませんか。

- * その必要はありません。御使用のドアベルが御利用のルーターWifiにしっかり接続できていれば、WLAN またはセルラーネットサービスを通じて御覧いただけます。

Q4: 移動するものがない時でも、なぜドアベルから通知が届くのですか。

- * 来訪者が【ドアベルボタン】を押しさえすれば、動作検知機能をオフにしている場合でも、Appより通知が届きます。
- * 動作検知機能を稼働しているならば、【設定】より【検知アラーム】に入り、【検知センサー】の感度を【低】くし、動作検知機能のスケジュールをセットし、誤作動を低減させてください。

Q5: メモリーカードの保存容量がフルになったら、どうなりますか。

- * 最も古いデータが最新のものに上書きされます。重要なビデオを随時バックアップするか、不必要なビデオを削除して保存容量を増やしてください。或いは、代わりにクラウドサービスを定期購入してください。

Q6: このドアベルはGoogle Home や Alexaで使えますか。

- * 申し訳ございません。このモデルは現在Google HomeまたはAlexaにサポートされていません。

Q7: なぜドアベルのwifi接続が時々切れますか。

- * 御使用のモバイルデバイスやルーターのネットワーク接続環境を御確認ください。
- * もし御使用のドアベルが強いシグナルで接続できなければ、御使用のルーターをドアベルに近づけるかwifiエクステンダーを購入して、御利用ください。

Q8: 動作検知機能を無効にできますか。

- * もちろんできます。この機能を起動し、【ライブビデオ】のインターフェースに入り、【 検知センサー】をタップすれば、無効化できます。または【設定】>【検知アラーム】>【検知センサー】に入り、この機能をシャットダウンします。

Q9: 同じアカウントで何個のドアベルを接続できますか。

- * 特に制限ございません。ただし、弊社は10個までの接続を推奨しています。

Q10: 同じドアベルにいくつのチャイムを利用できますか。

- * 特に制限ございません。

Q11: なぜ使用しているモバイルデバイスで通知を受け取れないのですか。

- * 【HeimLife】Appより御使用のモバイルデバイスに通知を受け取る承認をしているかどうかを御確認ください。
- * ドアベルよりライブビューを御覧頂いている時、通知を受け取ることがありません。
- * 【設定】に入り、【(検知センサー)通知機能】のオプションがオンになっているかどうかを御確認ください。

Q12: ドアベルに何個のアカウントが接続できますか。

- * 特に制限ございません。

Q13: コンピューターのブラウザから直接ビデオを見ることができますか。

- * 申し訳ございません。現在この製品はサポートされていません。



カスタマーサポート

日本

support.jp@heimvision.com



@HeimVisionOfficial



@heimvision_official



www.heimvision.com