



**NQ615B**

---

**Цифровой медиа ресивер**

---

**Руководство пользователя**

## ОГЛАВЛЕНИЕ

Вступление .....	3
Комплектация .....	3
Размеры.....	3
Управление.....	4
Основные операции.....	5
Радио.....	6
USB.....	7
Bluetooth.....	8
Bluetooth-музыка A2DP .....	9
Характеристики .....	9
Приложение .....	10
Схема подключения .....	10

## ВСТУПЛЕНИЕ

Благодарим Вас за приобретение техники Nakamichi. Для длительной и эффективной эксплуатации, пожалуйста, внимательно прочитайте данное руководство.

## КОМПЛЕКТАЦИЯ

1. Инструкция	1 шт.
2. Медиа ресивер	1 шт.
3. ISO-коннектор	2 шт.
4. Ключ для демонтажа	2 шт.
5. Пульт ДУ	1 шт.

## РАЗМЕРЫ (ММ)

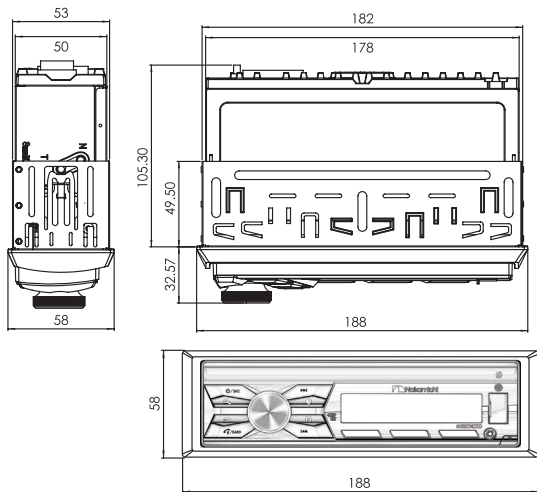

## ВНЕШНИЙ ВИД И УПРАВЛЕНИЕ

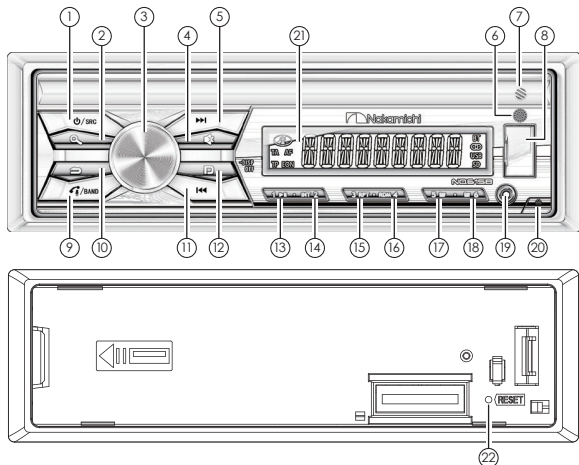

1. Включение/Выключение/Выбор источника
2. Автопоиск радиостанций (при удержании)
3. Регулировка громкости/Переключение настроек и меню
4. Приглушение звука (Mute)
5. Настройка радио/След. трек/Перемотка вперед
6. IR-приемник 7. Микрофон 8. USB-порт
9. Прием, начало, завершение или отклонение вызова/ Вызов голосового помощника на сопряженном телефоне (при удержании)/ Переключение диапазонов радио
10. Возврат к предыдущему меню
11. Настройка радио/Пред. трек/Перемотка назад
12. Выключение подсветки (при удержании 3 сек.)/ Переключение режимов отображения информации на дисплее
13. Радиостанция 1/Воспроизведение/Пауза
14. Радиостанция 2/Сканирование
15. Радиостанция 3/Повтор
16. Радиостанция 4/Произвольный порядок
17. Радиостанция 5/Предыдущая папка
18. Радиостанция 6/Следующая папка
19. Вход AUX
20. Отсоединение лицевой панели
21. LCD-экран
22. Сброс

## ПУЛЬТ ДУ

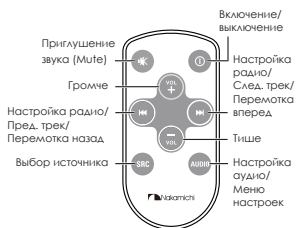

## ОСНОВНЫЕ ОПЕРАЦИИ

### Включение/выключение

Нажмите на любую кнопку, чтобы включить устройство, нажмите и удерживайте кнопку **⏻/MOD (1)**, чтобы выключить.

### Отсоединение лицевой панели

Нажмите кнопку отсоединения **(22)** и аккуратно снимите панель.

### Регулировка громкости

Вращайте ручку регулировки, чтобы установить нужный уровень.

### Выключение звука

Нажмите на кнопку **🔇 (4)** для приглушения звука.

### Выбор источника

Нажимайте кнопку **⏻/MOD (1)**, чтобы переключаться между источниками воспроизведения в следующем порядке: Радио, USB (при подключенном USB-накопителе), AUX IN, BT (Bluetooth).

## НАСТРОЙКИ

Нажмите на ручку регулировки громкости **(3)** и вращайте для выбора раздела настроек, для перехода к разделу нажмите на ручку регулировки громкости **(3)**.

### Настройки звука (AUDIO)

**MANUAL EQ** (ручная настройка эквалайзера) — установите значения для 10-ти полос эквалайзера. **X-Bass** — вкл./выкл. функции, **PRESET EQ** (предустановки эквалайзера) — выберите USER/FLAT/CLASSIC/ROCK/POP/JAZZ/COUNTRY. **LOUDNESS** — вкл./выкл. тонкомпенсации. **FADER** — настройка относительной громкости фронт-тыл. **BALANCE** — настройка относительной громкости лево-право.

### Настройки дисплея (DISPLAY)

**COLOR SELECT** — выбор одного из предустановленных цветов подсветки или настройка по каналам RGB (CUSTOM) — красный/зелёный/синий. **RADIO TEXT** — вкл./выкл. отображения текста в режиме радио. **ID3 TAG** — вкл./выкл. отображения ID3-тегов.

### Настройки радио (TUNER)

**LOCAL SEEK** — вкл./выкл. локального поиска. **MONO SET** — вкл./выкл. моно режима. **REGIONAL** — выбор частотного региона. **RDS** — вкл./выкл. текстовых сообщений. **TA** — вкл./выкл. информации о дорожном движении. **AF** — вкл./выкл. перехода на альтернативную частоту. **EON** — вкл./выкл. функции EON. **PI REGIONAL** — вкл./выкл. функции PI REGIONAL. **PTY** — выбор типа контента.

### Настройка часов (CLOCK)

**CLOCK FORMAT** — 12-ти или 24-часовой формат отображения времени, **CLOCK ADJUST** — установка часов, **DATE SET/FORMAT** — установка и формат даты, **TIME SYNC** — вкл/выкл синхронизации часов.

### Звук кнопок (BEEP)

Включение/выключение звука кнопок.

### Анимация (ANIMATION)

Выбор задержки до воспроизведения анимации.

### Демо режим (DEMO MODE)

Включение/выключение режима демо.

### AUX

Подключите внешний источник воспроизведения через разъем 3,5 мм.

### СБРОС (RESET)

Нажмите кнопку **RESET (22)** для возврата к заводским настройкам.

### РАДИО

#### Выбор диапазона

Нажимайте на кнопку **BAND (3)**, чтобы переключать диапазоны радио в следующем порядке: FM1, FM2, FM3, AM1, AM2.

#### Сохранение и воспроизведение радиостанций

- Нажмите и удерживайте одну из цифровых кнопок (**13–18**), чтобы сохранить текущую радиостанцию.
- Нажмите на одну из цифровых кнопок (**13–18**), чтобы включить сохраненную радиостанцию.

Для каждого диапазона можно сохранить по 6 радиостанций в памяти устройства, всего — 18 FM и 12 AM радиостанций.

#### Ручной поиск радиостанций

В режиме радио нажмите и удерживайте кнопку **>>|** или **|<<**, чтобы перейти в режим ручной настройки радио.

- Нажимайте кнопку **>>|** или **|<<**, чтобы пошагово менять частоту радиосигнала.
- Удерживайте кнопку **>>|** или **|<<** для ускоренного поиска.

#### Быстрый поиск радиостанций

В режиме радио нажимайте кнопку **>>|** или **|<<**, чтобы быстро настраивать станции с уверенным сигналом.

#### Автоматическое сохранение радиостанций

Нажмите и удерживайте кнопку **AS (2)** не менее двух секунд, чтобы приемник выполнил быстрый поиск и автоматически занес в память 18 FM и 12 AM радиостанций с сильным сигналом.

## USB

Подключите USB-источник к разъему на лицевой панели ресивера. Автоматически начнется воспроизведение MP3/WMA и других музыкальных файлов вашего источника.

От USB-порта ресивера также можно заряжать ваше мобильное устройство. Сила тока составляет 1 ампер.

### Переключение треков

В режиме воспроизведения с USB нажимайте кнопку >>I или I<< для перехода к следующему или предыдущему треку.

### Перемотка

В режиме воспроизведения с USB нажимайте и удерживайте кнопку >>I или I<< для перемотки вперед или назад текущего трека.

### Воспроизведение/пауза

Нажмите кнопку ▶/II, чтобы остановить воспроизведение, нажмите еще раз, чтобы возобновить воспроизведение трека.

### Сканирование MP3-файлов

В режиме USB нажмите кнопку INT (14), чтобы последовательно воспроизвести по 10 секунд каждого трека источника. Нажмите кнопку INT (14) еще раз, чтобы остановить сканирование.

### Повтор

Нажимайте кнопку RPT (15), чтобы последовательно переключать режимы повтора:

RPT FLD — повтор воспроизведения всех файлов текущей папки,



RPT ALL — повтор воспроизведения всех файлов источника,

RPT ONE — повтор воспроизведения текущего файла.

### Произвольный порядок воспроизведения

Нажмите кнопку RDM (16), чтобы включить произвольный порядок воспроизведения треков, для выключения нажмите еще раз.

### Переключение папок и треков источника

Нажимайте кнопку  или , чтобы переключаться на следующую или предыдущую папку источника. Функция доступна, если источник содержит минимум две папки.

Нажимайте и удерживайте кнопку  или , чтобы перемещаться на 10 треков вперед или назад.

## BLUETOOTH

### Сопряжение с телефоном

Перед использованием ресивера совместно с телефоном необходимо подключить ваш телефон к ресиверу по Bluetooth.



1. Включите функцию Bluetooth на вашем мобильном устройстве.
2. Найдите на вашем мобильном устройстве в списке доступных Bluetooth-подключений «NQ615B» и подключитесь к нему.
3. После успешного соединения индикатор BT на экране ресивера перестанет моргать, а аудио-сигнал с вашего телефона (звонки или музыка) будут автоматически воспроизводиться на аудиосистеме автомобиля.

Для уточнения параметров Bluetooth вашего мобильного устройства обратитесь к инструкции по эксплуатации вашего устройства.

### Исходящий звонок

Чтобы совершить звонок по громкой связи, наберите номер или вызовите абонента на вашем телефоне.

### Вызов на последний набранный номер

Нажмите и удерживайте кнопку  (9) на ресивере, чтобы позвонить на последний номер в списке исходящих звонков вашего телефона. Нажмите кнопку  (9) на ресивере, чтобы активировать функцию голосового помощника на телефоне (если поддерживается).

### Прием входящего звонка

При поступлении входящего звонка на экране ресивера отобразится номер звонящего. Нажмите кнопку  (9) на ресивере, чтобы принять звонок.

### Сброс или завершение звонка

Чтобы сбросить входящий звонок или закончить разговор, нажмите и удерживайте кнопку  (9) на ресивере.

### Переключение между телефоном и громкой связью

Во время звонка нажмите кнопку  (9) на ресивере, чтобы перевести аудио-сигнал с громкой связи на ваш телефон или с телефона на аудио-систему автомобиля.

### Регулировка громкости

Во время звонка вращайте ручку регулировки громкости на ресивере, чтобы отрегулировать уровень громкости. Нажмите кнопку  (4), чтобы приглушить звук.



## BLUETOOTH МУЗЫКА (A2DP)

Ресивер поддерживает протокол передачи аудио по Bluetooth A2DP. При активном подключении вы сможете воспроизводить музыку с вашего телефона на аудио-системе автомобиля.

Вы сможете управлять воспроизведением кнопками ресивера:

- Чтобы переключать треки нажимайте >>| или |<<
- Чтобы остановить или продолжить воспроизведение нажмите ▶/||.

## ХАРАКТЕРИСТИКИ

### Общие

Напряжение:	DC 12 V
Максимальная мощность:	4×50 W
Сопротивление динамиков:	4 – 8 Ом
Размеры:	178×108×50 мм
Вес:	0,5 кг
Предохранитель:	10 A
Диапазон частот:	20 Hz – 20 kHz

### Радио

Диапазон частот FM:	87.5 MHz – 108.0 MHz
Диапазон частот AM:	522 kHz – 1620 kHz

### USB

Аудио-форматы:	MP3/WMA/FLAC
Тип USB:	2.0
Напряжение:	5V/1A

### Bluetooth

Профили:	A2DP, AVRCP, HFP
Частота:	2.4 GHz

## ПРИЛОЖЕНИЕ ДЛЯ СМАРТФОНА

Вы можете управлять ресивером со своего смартфона с помощью официального приложения **NAKAMICHI**.



- Установите приложение Nakamichi из Google Play или App Store.
- Подключите смартфон к ресиверу по Bluetooth.
- Запустите приложение, чтобы управлять .

## СХЕМА ПОДКЛЮЧЕНИЯ

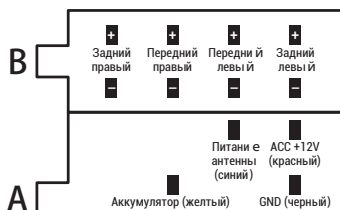

**B** фиолетовый..... задний правый +  
фиолетово-чёрный... задний правый -  
серый..... передний правый +  
серо-чёрный ..... передний правый -  
белый ..... передний левый +  
бело-чёрный ..... передний левый -  
зелёный ..... задний левый +  
зелёно-чёрный..... задний левый -

**A** синий ..... + 12 В (питание антенны/усилителя)  
красный ... + ACC (при включённом зажигании)  
жёлтый .... + 12 В (аккумулятор)  
чёрный .... - GND (масса)

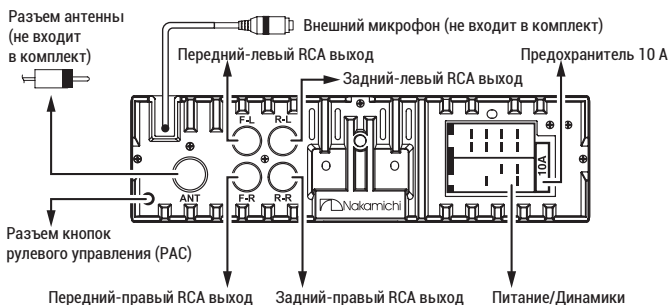

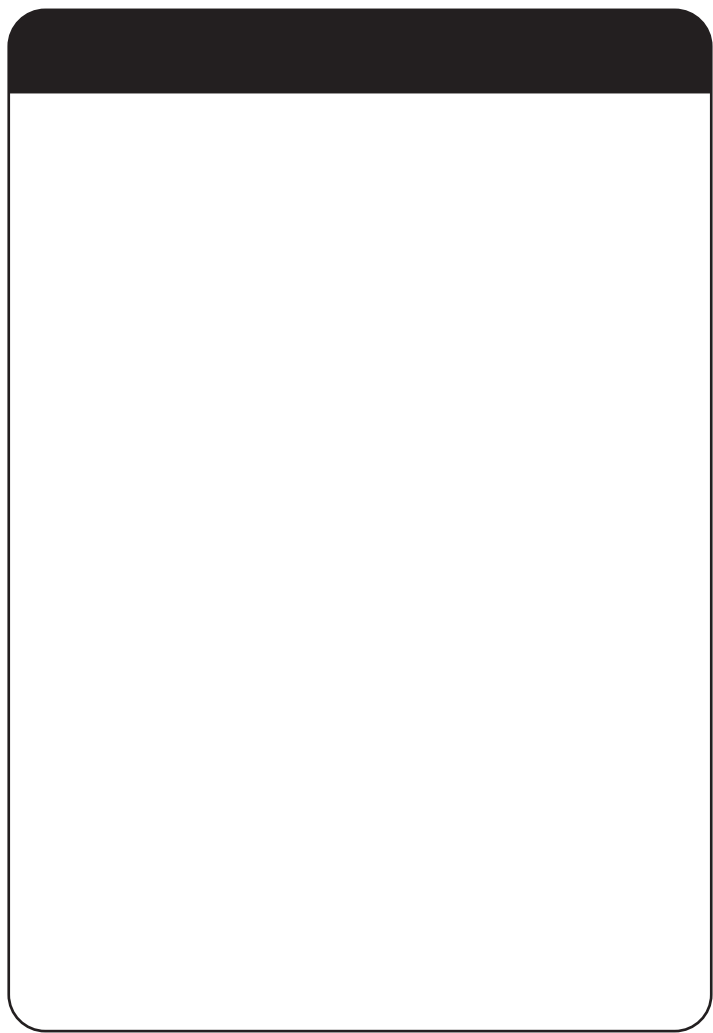



 Nakamichi®

**EAC**