

QUICK START

Laser Distance Meter (T201)

atolla[®]

Safety Rules:

Congratulations on the purchase of your new atolla T201! To utilize the complete functionality range of this measurement instrument, and to ensure a safe operation, please observe the following instructions:

- Please read these operating manual before starting to use the device.
- Do not look into the laser beam. Looking into the laser beam may be hazardous to the eyes.
- Do not direct the laser beam towards other people. Make sure the laser is aimed above or below eye level.
- Do not use the atolla T201 as control device. Only use as a measuring device.



Laser Class 2: Looking into the laser beam may be hazardous to the eye.

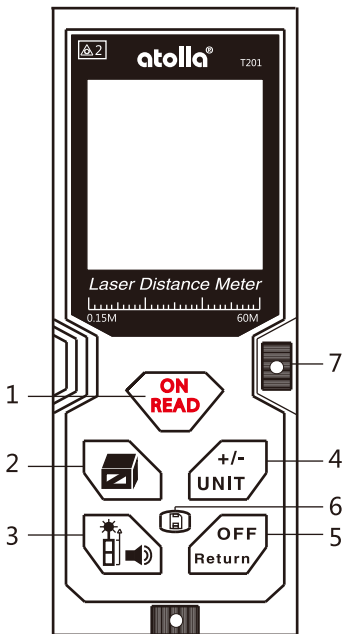

2

atolla®

T201

Laser Distance Meter

0.15M 60M

1

ON
READ

7

2



+/-
UNIT

4

3



OFF
Return

6

5

Function Buttons

- 1.ON/READ button
- 2.Area/Volume /Indirect Measurement Button
- 3.Reference Button / Mute Button
- 4.Addition (+)/Subtraction (-)/ Unit Button
- 5.Return/OFF Button
- 6.History Button
- 7.Bubble level

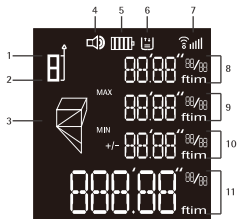

Display

- 1.Reference Level (Front)
- 2.Reference Level (Rear)
- 3.Area, volume, indirect 2- and 3-point measurement
- 4.Sound
- 5.Battery status
- 6.Historical Memory
- 7.Laser Signal
- 8.Measured value 1

9. Measured value 2
10. Measured value 3
11. Summary Line (Final Value)

Getting Started

Use only AAA batteries (1.5 V) for the atolla T201 Laser Distance Meter.

1. Open the battery compartment cover on the back.
2. Insert the batteries into the instrument, observing the correct poles.
3. Close the battery compartment cover.

Operation

1. Switching T201 On and Off

ON: Hold down the ON/READ button () for 2 seconds to switch T201 on.

OFF: Hold down the OFF/Return button () for 2 seconds to switch the laser instrument off.

The laser automatically switches OFF after 3 minutes of inactivity.



2. Return

Press the OFF/Return button () once to undo the last action.

3. Changing Display Units

Press and Hold the +/- Unit Button () for 2 seconds to change the display units. Available Units are Feet, Meter and Inches.

4. Setting Measurement Reference Point

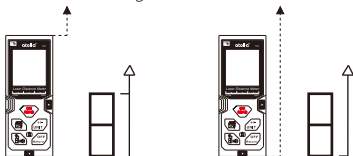

When the distance meter is turned ON, the default measurement reference point is the back edge of the meter (). Press the Reference Button / Mute Button () to change the measurement reference point to the front edge of the meter.



Front edge

Back edge

5. Reviewing the Last 20 Measurements

Press the History Button () to review the last twenty measurements or calculated results, shown in reverse order. You can use the Area/Volume/Indirect Measurement Button () and the +/- /Unit Button () to move through these records.



(2)



(4)



Measurements

The atolla T201 Laser Distance Meter has a measuring range of 197ft (60m) maximum. Use in bright sunlight may decrease the range of the meter. The reflective properties of the surface may also decrease the range of the meter.



Single Distance Measurement

- 1.Switch on the laser instrument.
- 2.Direct the laser point at the target
- 3.Press the ON/Measure button (). And the measured value is displayed.

Continuous Measurement, Max and Min Measurement

- 1.Press and Hold ON/READ Button () until the continuous measurement active.
- 2.In continuous measurement mode, the measured value is updated approximately every 0.5 seconds. The corresponding minimum and maximum values are displayed dynamically.
- 3.Press and Hold ON/READ Button () again to stop continuous measurement.



Adding/Subtracting Measurements

- 1.Press +/-/UNIT Button () to add the next measurement to the previous one.
- 2.Press +/-/UNIT Button () again to subtract the

next measurement from the previous one.

3. Press OFF/Return Button () to cancel the last action.

Area Measurement

1. Press Area Button (). The symbol () appears in the display.



2. Press ON/Measurement Button to take the first measurement (e.g. length).

3. Press ON/Measurement Button again to take the second measurement (e.g. width).

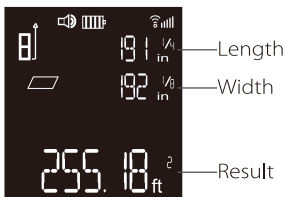
4. The result of the area calculation is displayed in the summary line.



Volume Measurement

1. Press Area Button () twice until the () symbol appears in the display.

2. Press ON/Measurement Button () to take the first measurement (length).

3. Press ON/Measurement Button again to take the

second measurement (width).

4. Press ON/Measurement Button again to take the third measurement (height).

5. The result of the volume calculation is displayed in the summary line.

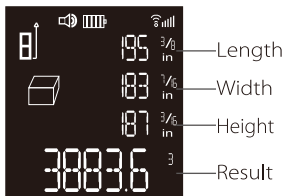

Indirect Measurements

Indirect measurements are used when a direct measurement is not possible. Indirect measurements are calculated from measurements of the hypotenuse and one side of a right triangle (triangle with a 90 degree angle). Indirect measurements are less accurate than direct measurements. For greatest accuracy with Indirect Measurements, hold the atolla T201 in the same position (only changing angle) for all measurements.

Using Two Points

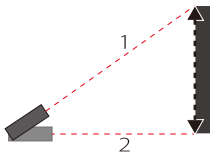

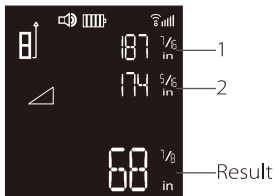

1. Press Area Button (📐) three times until the (△) symbol appears in the display.
2. Aim the laser at the upper point (1) and trigger the measurement. The measurement will be displayed in the first line.
3. Keeping the instrument as perpendicular to the line between the measurements as possible (with the use of bubble level), Press ON/Measurement Button again to measure the distance result of the horizontal point (2). The measurement will be displayed in the second line.
4. The result of the calculation is displayed in summary line.

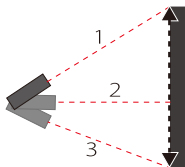

Using Three Points (Total Height)



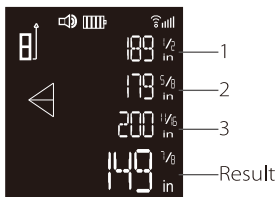

1. Press Area Button () four times until the () symbol appears in the display.
2. Aim the laser at the top point (1) and press ON/Measurement Button () to take the measurement. The measurement will be displayed in first line.
3. Keeping the instrument as perpendicular to the line between the measurements as possible (with the use of bubble level), Press ON/Measurement Button again to measure the distance of the horizontal point (2). The measurement will be displayed in the second line.
4. Aim the laser at the lower point (3), press ON/Measurement Button to take the measurement. The measurement will be displayed in the third line.
5. The result of the calculation (Distance 1-3) is displayed in summary line.

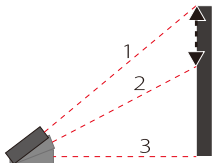

Using Three Points (Partial Height)



1. Press Area Button () five times until the () symbol appears in the display.
2. Aim the laser at the point (1) and press ON/Measurement Button () to take the measurement. The measurement will be displayed in first line.
3. Aim the laser at the point (2), press ON/Measurement Button to take the measurement. The measurement will be displayed in the second line.
4. Keeping the instrument as perpendicular to the line

between the measurements as possible (with the use of bubble level), Press ON/Measurement Button again to measure the distance of the horizontal point (3). The measurement will be displayed in the third line.

5. The result of the calculation (Distance 1-2) is displayed in summary line.

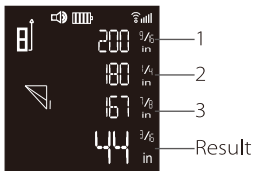

Self-Calibration

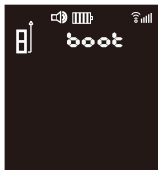

Power off, long press button ON/READ for 5 seconds till it shows "boot", and long-press ON/READ button again till it shows "CAL" and a following figure displays on the screen. Users can adjust the figure with button ON/READ according to the accuracy of the meter. Adjusting range: -7 to 7mm; then long-press button ON/READ again to set the buzzer by selecting "bP.on" or "bP.oFF"; then long-press button ON/READ again to set the backlight by selecting "bL.on" or "bL.oFF". Finally, long-press button ON/READ to save all the settings.

Cleaning

Do not immerse the atolla T201 Laser Distance Meter in water. Wipe off dirt with a damp soft cloth.

Storage

The atolla T201 Laser Distance Meter must be stored in a dry secure area between 14°F (-10°C) and 140°F (60°C) and humidity less than 70% RH. Store the tool in a locked area out of the reach of children and people unfamiliar with the instrument. Remove the batteries before any long period of storage or shipping to avoid battery leakage.

Further information on accessories can be found at www.atolla.us

Sicherheit bei Laser-Entfernungsmessern:

Herzlichen Glückwunsch zum Kauf Ihres neuen atolla T201! Um den vollen Funktionsumfang dieses Messgerätes zu nutzen und um eine sichere Bedienung zu gewährleisten, beachten Sie bitte folgende Hinweise:

- Lesen Sie diese Gebrauchsanweisung, bevor Sie das Gerät in Betrieb nehmen.
- Blicken Sie nicht in den Laserstrahl. In den Laserstrahl zu blicken, kann die Augen schädigen.
- Richten Sie den Laserstrahl nicht auf andere Personen. Vergewissern Sie sich, dass der Laser auf einen Punkt über oder unter Augenhöhe gerichtet wird.
- Verwenden Sie den atolla T201 nicht als Kontrollgerät, sondern ausschließlich als Messgerät.



Gerät der Laserklasse 2: Der Blick in den Laserstrahl kann für das Auge gefährlich sein.

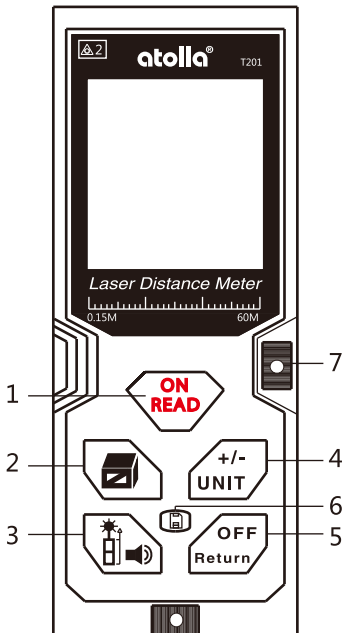

Funktionsknöpfe

- 1.EIN/ Messknopf (ON/READ)
- 2.Taste Fläche-/Volumen-/indirekte Messungen
- 3.Messbezugspunkt/Stumm-Taste
- 4.Additionstaste (+)/Subtraktionstaste (-)/Einheiten-Taste
- 5.Taste Return/Aus
- 6.Verlaufstaste
- 7.Wasserwaage

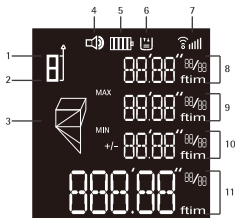

Anzeige

- 1.Bezugsebene (vorne)
- 2.Bezugsebene (hinten)
- 3.Flächen-, Volumen-, Indirekte Messung
- 4.Lautstärke
- 5.Batterieanzeige
- 6.Verlaufsspeicher
- 7.LASER Signalstärke

8.Messwert 1

9.Messwert 2

10.Messwert 3

11.Zusammenfassungszeile (Endwert)

Inbetriebnahme

Nur Batterien vom Typ 1,5V Mignon (AAA) verwenden!

1.Batteriefachdeckel an der Geräterückseite her öffnen.

2.Batterien polrichtig in das Gerät einsetzen.

3.Batteriefachdeckel schließen.

Bedienung

1.Ein- Ausschalten

Ein: EIN/ Messknopf () für 2 Sekunden drücken um das Lasergerät einzuschalten.

Aus: Taste Return/Aus () für 2 Sekunden drücken um das Lasergerät auszuschalten.

Der Laser schaltet sich nach 3 Minuten Inaktivität automatisch ab.

2.Zurück

Einmaliges drücken des Taste Return/Aus um den letzten Vorgang rückgängig zu machen.

3.Ändern der Anzeigeeinheiten

Drücken und halten Sie die Taste +/-/Wechseln der Einheit() für 2 Sekunden, um die Anzeigeeinheiten zu ändern. Mögliche Einheiten sind Fuß, Meter und Zoll.

4. Einstellen des Messbezugspunkts

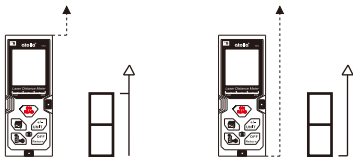

Wenn der Entfernungsmesser eingeschaltet wird, ist der vorgegebene Messbezugspunkt die hintere Kante des Messgeräts. drücken Sie die Messbezugspunkt/Stumm-Taste (), um den Messbezugspunkt auf die Vorderseite des Messgeräts zu bewegen.



Die Vorderseite

Die hintere

5. Anzeigen der letzten 20 Messungen

Drücken Sie die Verlaufstaste (), um die letzten zwanzig Messungen oder berechneten Ergebnisse anzuzeigen - sie erscheinen in umgekehrter Reihenfolge. Die Verlaufsspeicherposition erscheint für jede Messung am oberen Rand des Displays. Alternativ können Sie auch die Taste Fläche-/Volumen-/indirekte Messungen () oder +/-/Einheiten-Taste () verwenden, um diese Datensätze durchzugehen.

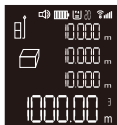

(2)

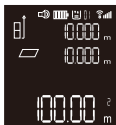

(4)

Measurements

Der atolla T201 Laser-Entfernungsmesser hat eine Messreichweite von maximal 197ft (60m). Die Verwendung bei hellem Sonnenlicht kann die Reichweite des Instruments verringern. Auch die Reflexionseigenschaften der Oberfläche können die Reichweite des Instruments verringern.

Einzelne Entfernungsmessung



1. Einschalten des Lasergerätes.
2. Laserpunkt auf des Ziel ausrichten.
3. EIN/ Messknopf() drücken. Der gemessene Wert wird angezeigt.

Dauermessung, Max.- und Min.-Messung



1. Drücken Sie die EIN/ Messknopf(), bis das Symbol für Max.- und Min- Messung auf dem Bildschirm erscheint.
2. Im Dauermessmodus wird der gemessene Wert in der dritten Zeile etwa alle 0,5 Sekunden aktualisiert.

- Die entsprechenden Minimum- und Maximumwerte werden dynamisch in der ersten und zweiten Zeile angezeigt.
3. Drücken Sie die EIN/ Messknopf(), um die Dauermessung zu beenden.

Messungen addieren/subtrahieren

1. Drücken Sie die +/-/Einheiten-Taste(), um die nächste Messung zur vorherigen zu addieren.
2. Drücken Sie die +/-/Einheiten-Taste() erneut, um die nächste Messung von der vorherigen zu subtrahieren.
3. Drücken Sie Taste Return/Aus(), um die letzte Aktion rückgängig zu machen.

Flächenmessung

1. Drücken Sie die Taste Fläche-/Volumen-/indirekte Messungen(2). Das Symbol () erscheint im Display.
2. Drücken Sie die EIN/ Messknopf(), um die erste Messung (z.B. Länge) vorzunehmen.
3. Drücken Sie die EIN/ Messknopf() erneut, um die zweite Messung (z.B. Breite) vorzunehmen.
4. Das Ergebnis der Flächenberechnung erscheint in der Zusammenfassungszeile.

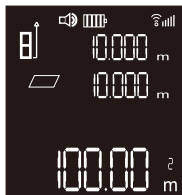

Volumenmessung

1. Drücken Sie die Taste Fläche-/Volumen-/indirekte Messungen () zweimal, bis das () Symbol im Display erscheint.
2. Drücken Sie die EIN/ Messknopf (), um die erste Messung (Länge) vorzunehmen.
3. Drücken Sie die EIN/ Messknopf () erneut, um die zweite Messung (Breite) vorzunehmen.
4. Drücken Sie die EIN/ Messknopf () erneut, um die dritte Messung (Höhe) vorzunehmen.
5. Das Ergebnis der Volumenberechnung erscheint in der Zusammenfassungszeile.

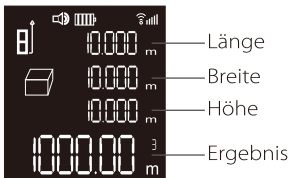

Indirekte Messungen

Indirekte Messungen werden durchgeführt, wenn eine direkte Messung nicht möglich ist. Indirekte Messungen werden aus Messungen der Hypotenuse und einer Seite eines rechtwinkligen Dreiecks (Dreieck mit einem Winkel von 90 Grad) berechnet.

Indirekte Messungen sind weniger genau als direkte Messungen. Um bei indirekten Messungen eine möglichst hohe Genauigkeit zu erzielen, halten Sie den atolla T201 bei allen Messungen in der gleichen Position (nur den Winkel verändern).

Verwendung von zwei Punkten

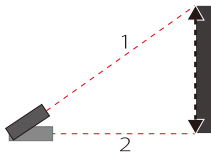

1. Drücken Sie die Fläche-/Volumen-/indirekte Messungen (☐) dreimal, Das Symbol (∠) erscheint im Display.
2. Drücken Sie die EIN/ Messknopf (ON/MEAS), um den Laser einzuschalten, richten Sie den Laser auf den oberen Punkt (1) und lösen Sie die Messung aus. Das

Messergebnis erscheint in der ersten Zeile.



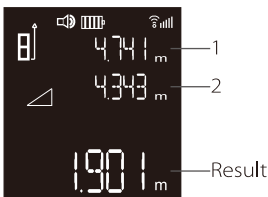

3. Halten Sie das Instrument zwischen den Messungen möglichst senkrecht (mit Hilfe der Wasserwaage), drücken Sie die EIN/ Messknopf () erneut, um das Entfernungsergebnis des horizontalen Punkts (2) zu messen. Das Messergebnis erscheint in der zweiten Zeile.

4. Das Ergebnis der Berechnung erscheint in der Zusammenfassungszeile.

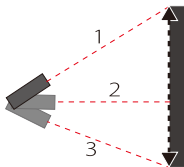

Verwendung von drei Punkten (Gesamthöhe)



1. Drücken Sie die Fläche-/Volumen-/indirekte Messungen () viermal, das Symbol () erscheint im Display.
2. Richten Sie den Laser auf den oberen Punkt (1) und drücken Sie die EIN/ Messknopf (), um die Messung vorzunehmen. Das Messergebnis erscheint in der ersten Zeile.
3. Halten Sie das Instrument zwischen den Messungen möglichst senkrecht (mit Hilfe der Wasserwaage), drücken Sie die EIN/ Messknopf () erneut, um die Entfernung des horizontalen Punkts (2) zu messen. Das Messergebnis erscheint in der zweiten Zeile.
4. Richten Sie den Laser auf den unteren Punkt (3), drücken Sie die EIN/ Messknopf (), um die Messung vorzunehmen. Das Messergebnis erscheint in der dritten Zeile.
5. Das Ergebnis der Berechnung (Entfernung 1-3) wird in der Zusammenfassungszeile angezeigt.

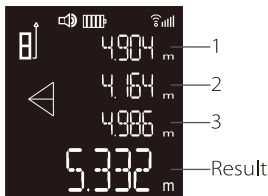

Verwendung von drei Punkten (Teilhöhe)

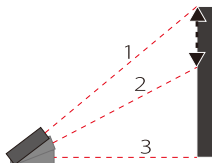

1. Drücken Sie die Fläche-/Volumen-/indirekte Messungen (☒) fünfmal, das Symbol (☒) erscheint im Display.
2. Richten Sie den Laser auf den Punkt (1) und drücken Sie die EIN/ Messknopf (☒), um die Messung vorzunehmen. Das Messergebnis erscheint in der ersten Zeile.
3. Richten Sie den Laser auf den Punkt (2), drücken Sie die EIN/ Messknopf (☒), um die Messung vorzunehmen. Das Messergebnis erscheint in der zweiten Zeile.
4. Halten Sie das Instrument zwischen den Messungen möglichst senkrecht (mit Hilfe der Wasserwaage), drücken Sie die EIN/ Messknopf (☒) erneut, um die Entfernung des horizontalen Punkts (3) zu messen. Das Messergebnis erscheint in der dritten Zeile.
5. Das Ergebnis der Berechnung (Entfernung 1-2) wird in der Zusammenfassungszeile angezeigt.

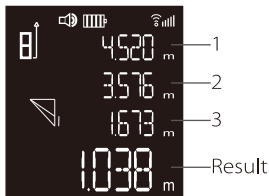

Auto-calibration

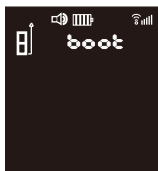

Alimentation éteinte, long bouton d'appuyez SUR/READ pendant 5 secondes jusqu'à ce qu'il affiche "boot", et long-appuyez sur ON / READ bouton à nouveau jusqu'à ce qu'il montre "CAL" et une figure suivante affiche sur l'écran. Les utilisateurs peuvent ajuster la figure avec le bouton ON/READ en fonction de la précision du compteur.

Plage d'ajustement: -7 à 7mm; puis bouton à presser longuement ON/READ à nouveau pour régler le buzzer en sélectionnant "bP.on" ou "bP.oFF"; puis bouton à presser longuement ON/READ à nouveau pour mettre le rétroéclairage en sélectionnant "bL.on" ou "bL.oFF". Enfin, bouton longue pression ON/READ pour enregistrer tous les paramètres.

Reinigung

Den atolla T201 Laser-Entfernungsmesser nicht in Wasser tauchen. Wischen Sie Schmutz mit einem feuchten weichen Tuch ab.

Aufbewahrung

Der atolla T201 Laser-Entfernungsmesser muss in einem trockenen sicheren Bereich bei einer Temperatur zwischen 14°F (-10°C) und 140°F (60°C) und einer Luftfeuchtigkeit unter 70% relativer Luftfeuchtigkeit gelagert werden. Lagern Sie das Gerät in einem abgeschlossenen Bereich außer Reichweite von Kindern und Personen, die mit dem Instrument nicht vertraut sind. Entfernen Sie vor längeren Lagerperioden oder vor dem Versand die Batterien, um ein Auslaufen der Batterien zu vermeiden.

Weitere Informationen zum Zubehör auf www.atolla.us

Codice di sicurezza:

Congratulazioni per aver acquistato la nuova atolla T201! Per sfruttare appieno le funzionalità di questo strumento di misura e garantire un funzionamento sicuro, si prega di osservare le seguenti istruzioni:

- Leggere questo manuale prima di mettere in funzione il telemetro.
- Non puntare agli occhi il raggio laser. Guardare direttamente il raggio laser può essere dannoso per gli occhi.
- Non puntare il raggio laser verso gli altri. Assicurarsi di mirare il laser lontano dalla zona occhi.
- Utilizzare atolla T201 solo come apparecchio di misurazione.



Laser di classe 2: guardare direttamente il raggio laser può essere dannoso per gli occhi.

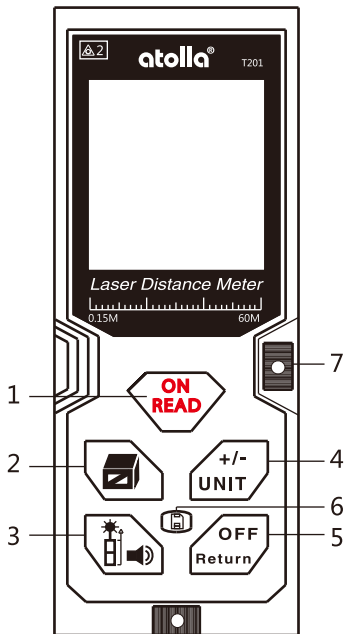

Funzione tasti

1. Pulsante avvio / misura
2. Pulsante area / volume / misurazione indiretta
3. Pulsante di riferimento / muto
4. Pulsante unità / addizione (+) / sottrazione (-)
5. Pulsante ritorna indietro / chiudi
6. Pulsante cronologia
7. Livella a bolla

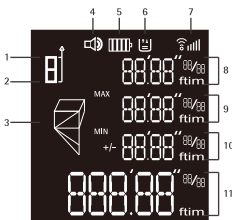

Schermo

1. Livello di riferimento (anteriore)
2. Livello di riferimento (posteriore)
3. Area, volume, misurazione indiretta
4. Suono
5. Stato della batteria
6. Memoria storica

7. Segnale laser
8. Valore misurato 1
9. Valore misurato 2
10. Valore misurato 3
11. Riga di riepilogo (valore finale)

Introduzione

Il telemetro laser atolla T201 prevede l'uso di sole batterie AAA da 1,5 V.

1. Aprire il coperchio del vano batterie sul retro.
2. Inserire la batteria facendo attenzione alla polarità.
3. Rinchiudere il coperchio del vano batterie.

Modalità di funzionamento

1. Attivare e disattivare T201

ON: tenere premuto il pulsante ON/READ () per due secondi così da accendere T201.

OFF: tenere premuto il pulsante OFF / Return () per due secondi così da spegnere il dispositivo.

Dopo 3 minuti di inattività il laser si spegne automaticamente.

2. Ritorna indietro

Premere il pulsante OFF/ Return per annullare l'operazione precedente.

3. Sostituire l'unità di misura

Tenere premuto il pulsante +/- UNIT () per due

secondi così da cambiare l'unità di misura visibile sul display. Le unità disponibili sono metri, piedi e pollici.

4. Impostare il punto di riferimento della misurazione

Una volta acceso il telemetro il punto di riferimento predefinito è il bordo posteriore del telemetro. Premere il pulsante di Riferimento/ Muto () per modificare il punto di riferimento della misurazione al bordo anteriore del telemetro.

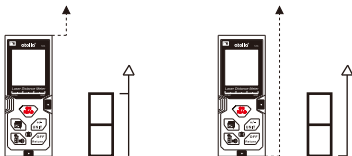

Bordo anteriore

Bordo posteriore

5. Rivedere le ultime 20 misurazioni

Premere il pulsante cronologia () per visualizzare gli ultimi 20 valori misurati o i risultati del calcolo dall'alto verso il basso. La posizione di memorizzazione storica di ciascuna misurazione verrà visualizzata sul bordo superiore del display. È possibile utilizzare il pulsante dell'area e il pulsante

+/- Unit per spostarsi tra questi record.

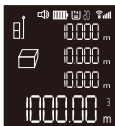

(2)



(4)

Misurazione

La portata massima di una singola misurazione atolla T201 è di 60 metri (197 piedi). Sia una luce solare intensa come pure superfici riflettenti potrebbero ridurre la massima del campo di misura.

Misurazione singola

1. Accendere il dispositivo laser.
2. Puntare il punto laser sul bersaglio
3. Premere il pulsante ON / READ (). E visualizza il valore misurato.



Misurazione continua con massima e minima

1. Tenere premuto il pulsante ON / READ () fino all'attivazione della misurazione continua.
2. Nella modalità di misurazione continua, il valore



misurato viene aggiornato ogni mezzo secondo circa. I valori minimo e massimo corrispondenti vengono visualizzati in modo dinamico.

3. Tenere premuto nuovamente il pulsante ON / READ () per interrompere la misurazione continua.

Aggiungi / sottrai alla misurazione



1. Premere il pulsante +/- UNIT () per aggiungere il nuovo valore misurato al valore precedentemente misurato.
2. Premere il pulsante +/- UNIT () per sottrarre il nuovo valore misurato dal valore precedentemente misurato.
3. Premere il pulsante OFF/ Return () per annullare l'operazione precedente.

Misurazione dell'area

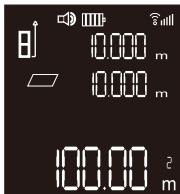
1. Premere il pulsante dell'area (). Il simbolo () appare sul display.
2. Premere il pulsante ON / READ per eseguire la prima misurazione (es. lunghezza).
3. Premere nuovamente il pulsante ON / READ per eseguire la seconda misurazione (es. larghezza).
4. Il risultato dell'area calcolato viene visualizzato nella riga di riepilogo.



Misurazione del volume

1. Premere il pulsante dell'area () due volte fino a quando il simbolo () appare sul display.
2. Premere il pulsante ON / READ () per effettuare la prima misurazione (es. lunghezza).
3. Premere nuovamente il pulsante ON / READ per effettuare la seconda misurazione (es.larghezza).
4. Premere ancora il pulsante ON / READ per effettuare la terza misurazione (es. altezza).
5. Il risultato del volume calcolato viene visualizzato nella riga di riepilogo.

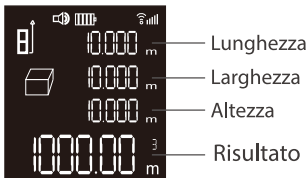



Misurazione indiretta

Quando la misurazione diretta non è possibile si prega di utilizzare la misurazione indiretta. Quest'ultima viene calcolata sulla base dei valori misurati dell'ipotenusa e un cateto del triangolo rettangolo, un triangolo con un angolo di 90 gradi. La misurazione indiretta non è accurata quanto la misurazione diretta. Al fine di ottenere la massima precisione tramite questo metodo è opportuno mantenere atolla T201 per tutte le misurazioni la stessa posizione modificando solo l'angolo.

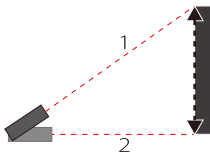
Misurare con due punti





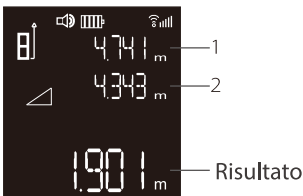

1. Premere il pulsante dell'area () tre volte fino a quando il simbolo () appare sul display.
2. Puntare il laser sul punto più alto (1) e quindi attivare la misurazione. Il valore misurato verrà visualizzato sulla prima riga.

3. Rendere lo strumento il più perpendicolare possibile alla linea retta tra le due misurazioni utilizzando la livella a bolla e premere nuovamente il pulsante ON / READ per misurare la distanza tra i punti orizzontali (2). Il valore misurato compare sulla seconda riga.
4. Il risultato del calcolo viene visualizzato nella riga di riepilogo.

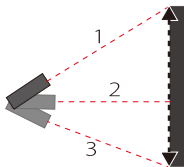

Misurare con tre punti (altezza totale)



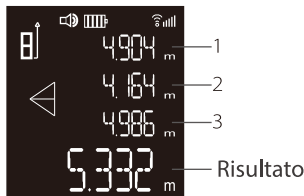

1. Premere il pulsante dell'area () quattro volte fino a quando il simbolo () appare sul display.
2. Puntare il laser in alto (1), poi premere il pulsante ON / READ () per misurare. Il valore misurato compare sulla prima riga.
3. Rendere lo strumento il più perpendicolare possibile alla linea retta della precedente misurazione utilizzando la livella a bolla, premere nuovamente il pulsante ON / READ per misurare la distanza del punto orizzontale (2). Il valore misurato compare sulla seconda riga.
4. Puntare il laser sul punto più in basso (3) e premere il pulsante ON / READ per misurare. Il valore misurato compare sulla terza riga.
5. Il risultato del calcolo (distanza 1-3) viene visualizzato nella riga di riepilogo.

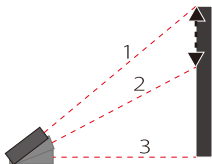

Misurare con tre punti (altezza parziale)



1. Premere il tasto dell'area () cinque volte fino a quando il simbolo () appare sul display.
2. Puntare il laser sul punto (1) e premere il pulsante ON / READ () per misurare. Il valore misurato compare sulla prima riga.
3. Puntare il laser sul punto (2) e premere il pulsante ON / READ per misurare. Il valore misurato compare sulla seconda riga.
4. Rendere lo strumento il più perpendicolare possibile alla linea retta tra le due misurazioni precedenti utilizzando la livella a bolla e premere nuovamente il pulsante ON / READ per misurare la distanza del punto orizzontale (3). Il valore misurato compare sulla terza riga.
5. Il risultato del calcolo (distanza 1-2) viene visualizzato nella riga di riepilogo.

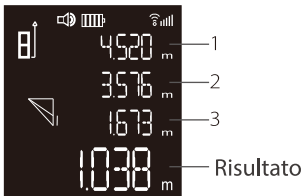

Taratura

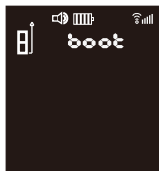

Quando il dispositivo è spento premere il pulsante ON / READ per circa 5 secondi così da accedere allo stato di impostazione, comparirà la scritta boot, tenere premuto il pulsante ON /READ per visualizzare CAL. Premendo il tasto ON / READ il valore misurato può essere corretto di +/- 7mm. Viene visualizzato la scritta bP.ON, tenere premuto

per visualizzare bL.ON, premere ancora per completare l'impostazione. (Se si seleziona bP.on o bP.oFF si passa alle impostazioni del segnale acustico invece selezionando bL.on o bL.oFF per impostare la retroilluminazione).

Pulizia del prodotto

Non immergere il telemetro laser atolla T201 in acqua. Si prega di rimuovere lo sporco con un panno morbido e umido.

Conservazione

Il telemetro laser atolla T201 deve essere conservato in un'area asciutta e sicura con una temperatura compresa tra -10° e 60° Celsius e un'umidità inferiore a 70% RH. Tenere lo strumento in un'area chiusa che non può essere raggiunta da bambini e persone che non hanno familiarità con lo strumento. Prima di riporlo o trasportarlo per lungo periodo, si prega di rimuovere la batteria per evitare perdite.

Per ulteriori informazioni visitare il sito www.atolla.us

Sécurité du télémètre laser

Félicitation pour l'achat de votre nouveau atolla T201! Afin de tirer entièrement profit des fonctionnalités de cet appareil de mesure, et afin d'assurer une utilisation en toute sécurité, veuillez respecter les consignes suivantes:

- Veuillez lire les présentes instructions de service avant de mettre l'appareil en service.
- Ne jamais regarder le faisceau laser en face. Le faisceau laser est capable d'occasionner des lésions oculaires irréversibles.
- Ne jamais viser le faisceau laser vers autrui. Assurez-vous que le faisceau est orienté au-delà ou en-delà des yeux.
- Ne pas utiliser le atolla T201 pour contrôler les implantations existantes. Il ne doit servir que de télémètre.



Appareil de la classe laser 2: Le regard sur le faisceau laser peut être dangereux pour les yeux.

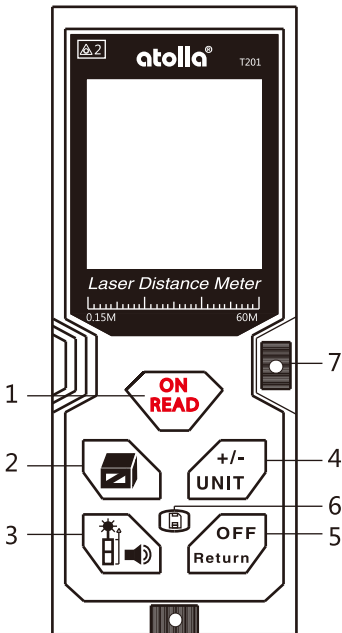

Boutons de fonction

- 1.Activation / Prise de mesure
- 2.Mesure Superficie/Volume/Indirecte
- 3.Référence / Muet
- 4.Addition (+)/Soustraction (-)/ Unités de valeur
- 5.Retour/ Désactivation
- 6.Stockage
- 7.Nivel de Burbuja

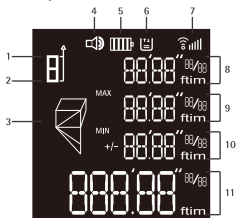

Écran

- 1.Nivel de referencia (adelante)
- 2.Nivel de referencia (atrás)
- 3.Mesure de superficie / volume et mesure indirecte
- 4.Volume
- 5.Estado de las baterías
- 6.Memoria histórica
- 7.Puissance du signal LASER
- 8.Valeur de mesure 1

- 9.Valeur de mesure 2
- 10.Valeur de mesure 3
- 11.Cumul des lectures (valor definitivo)

Mise en service

Utilisez exclusivement des piles de type Mignon AAA (1,5 V) !

- 1.Ouvrez le couvercle du compartiment à piles au dos de l'appareil.
- 2.Placez les piles dans l'appareil en respectant la polarité.
- 3.Fermez le couvercle du compartiment à piles.

Utilisation

1.Mise en marche/Arrêt

MARCHE: Appuyez sur le Activation/Prise de mesure () pendant 2 secondes pour mettre l'appareil en marche.

ARRÊT: Appuyez sur le bouton Retour/ Désactivation () pendant 2 secondes pour arrêter l'appareil.

Le laser s'éteint automatiquement après 3 minutes d'inactivité.

2.Retour

Une pression sur le bouton Retour/ Désactivation() pour annuler le dernier processus.

3.Changement d'unités de valeur

Appuyez longuement sur la touche « (+)/(-)/ Unités

de valeur » () pour changer les unités de valeur affichées. Les unités au choix se lisent en pieds, en mètres ou en pouces.

4. Etablissement d'un point de référence (point de départ)

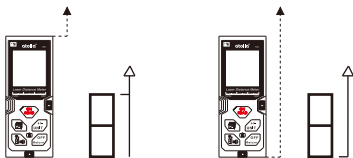

Lorsque le télémètre est allumé, son point de référence est le dos de son boîtier. Pour amener ce point de départ de mesure à l'aplomb du laser en façade du boîtier, appuyez sur la touche «Référence / Muet» ().



En façade du

Le dos de

5. Revue des 20 dernières prises de mesure

Appuyez sur la touche « Stockage » () pour revoir les vingt derniers relevés ou calculs effectués en partant du plus récent. La position chronologique de chaque opération sera affichée au bord supérieur de l'écran. Vous pouvez également utiliser les touches « Mesure Superficie/Volume/Indirecte » () et de « (+)/(-)/ Unités de valeur » () pour naviguer d'un fichier à l'autre.

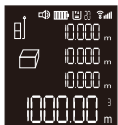

(2)

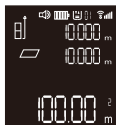

(4)

Prises de mesure

Le télémètre laser atolla T201 a une portée maximale de 197 pieds (60 m). Son utilisation en plein soleil risque de diminuer sa portée effective. Les capacités de réflexion de la cible peuvent aussi limiter la portée du télémètre.

Mesures linéaires simples

1. Mettez l'appareil en marche.
2. Alignez le point laser avec l'objectif.
3. Appuyez sur le bouton de Activation/Prise de mesure ()



Mesures en continu, mesures « Maxi » et « Mini »

1. Appuyez sur la touche «Activation/Prise de mesure» () jusqu'à ce que le symbole (maxi/mini) apparaisse à l'écran.
2. En mode de mesure en continu, la distance mesurée est mise à jour environ deux fois par seconde et affichée à la troisième ligne. Les valeurs





minimales et maximales correspondantes sont affichées respectivement à la première et deuxième ligne.

- 3.Appuyez à nouveau sur la touche « Activation/Prise de mesure»() pour interrompre la prise de mesure en continu.

Ajouter ou soustraire des mesures



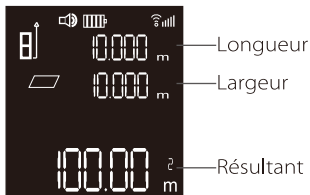

- 1.Appuyez sur la touche «(+)/(-)/ Unités de valeur»() pour ajouter la mesure suivante à la précédente.
- 2.Appuyez à nouveau sur la touche « (+)/(-)/ Unités de valeur»() pour soustraire la mesure suivante de la précédente.
- 3.Appuyez sur la touche «Retour/ Désactivation» () pour éliminer la dernière opération.

Mesure des superficies

- 1.Appuyez sur la touche «Mesure Superficie/Volume/ Indirecte»() . Le symbole () s'affiche à l'écran.
- 2.Appuyez sur la touche «Activation/Prise de mesure» () pour prendre la première mesure (i.e., longueur).
- 3.Appuyez à nouveau sur la touche «Activation/Prise de mesure» () pour prendre la deuxième prise de mesure (i.e., largeur).
- 4.La superficie résultante s'affichera alors à la ligne « Cumul »



Mesure des volumes

- 1.Appuyez sur la touche « Mesure Superficie/Volume/ Indirecte » () deux fois pour afficher le symbole ().
- 2.Appuyez sur la touche « Activation / Prise de mesure » () pour prendre la longueur.
- 3.Appuyez à nouveau sur la touche « Activation / Prise de mesure » () pour prendre la largeur.
- 4.Appuyez encore une fois sur la touche « Activation / Prise de mesure » () pour prendre la hauteur.
- 5.Le volume résultant s'affichera alors à la ligne « Cumul ».

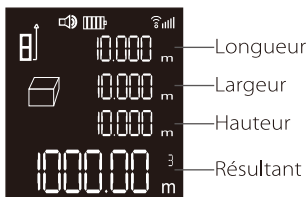



Prise de mesure indirecte

La prise de mesure indirecte permet de calculer une distance lorsqu'il est impossible de la mesurer directement. Les prises de mesure indirectes utilisent l'hypoténuse et un côté d'un triangle rectangle pour calculer la longueur du deuxième côté.

Les mesures indirectes sont moins précises que les mesures directes. Pour un maximum de précision lors d'une prise de mesure indirecte, tenez le atolla T201 au même endroit pour les deux prises de mesure, en ne faisant que l'incliner.

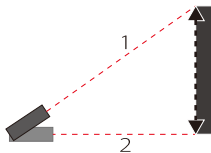
Mesure indirecte à deux points



1.Appuyez trois fois sur la touche «Mesure Superficie/Volume/Indirecte»() . Le symbole() s'affichera à l'écran.



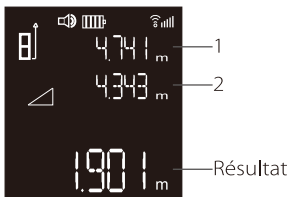

2.Appuyez sur la touche « Activation / Prise de mesure » () pour activer le laser, visez le point supérieur (1), puis prenez la mesure. Le résultat sera affiché à la première ligne.

3. A l'aide d'un niveau à bulles, tenez l'appareil aussi perpendiculaire que possible à la ligne entre les points de mesure, puis appuyez à nouveau sur la touche « Activation / Prise de mesure » () pour mesurer la distance jusqu'au point horizontal (2). Le résultat sera affiché à la deuxième ligne.
4. Le résultat du calcul sera alors affiché à la ligne «Cumul».

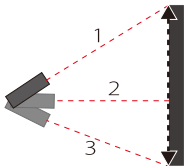

Mesure indirecte à trois points (hauteur totale)





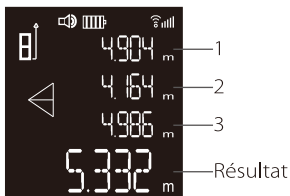

1. Appuyez quatre fois sur la touche « Mesure Superficie/Volume/Indirecte » () pour afficher le symbole ().
2. Visez le point supérieur (1), puis appuyez sur la touche « Activation / Prise de mesure » () pour relever la distance correspondante. Celle-ci sera affichée à la première ligne.
3. A l'aide d'un niveau à bulles, tenez l'appareil aussi perpendiculaire que possible à la ligne entre les points de mesure, puis appuyez à nouveau sur la touche « Activation / Prise de mesure » () pour mesurer la distance jusqu'au point horizontal (2). Le résultat sera affiché à la deuxième ligne.
4. Visez le point inférieur (3), puis appuyez sur la touche « Activation / Prise de mesure » () pour relever la distance correspondante. Celle-ci sera affichée à la troisième ligne.
5. Le résultat du calcul de la distance entre (1) et (3) sera affiché à la ligne « Cumul ».

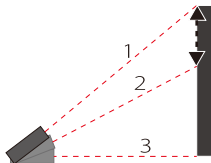

Mesure indirecte à trois points (hauteur partielle)



1. Appuyez cinq fois sur la touche « Mesure Superficie/ Volume/Indirecte » () pour afficher le symbole ().
2. Visez le point n° (1), puis appuyez sur la touche « Activation / Prise de mesure » (1) pour relever la distance correspondante. Celle-ci sera affichée à la première ligne. Visez le point n° (2), puis appuyez sur la touche « Activation / Prise de mesure » () pour relever la distance correspondante. Celle-ci sera affichée à la deuxième ligne.
4. A l'aide d'un niveau à bulles, tenez l'appareil aussi perpendiculaire que possible à la ligne entre les points de mesure, puis appuyez à nouveau sur la touche « Activation / Prise de mesure » () pour mesurer la distance jusqu'au point horizontal (n° 3). Le résultat sera affiché à la deuxième ligne.
5. Le résultat du calcul de la distance entre (1) et (2) sera affiché à la ligne « Cumul ».

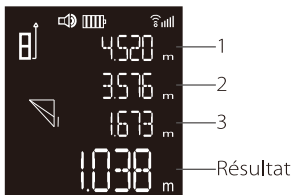

Selbstkalibrierung

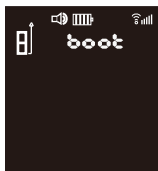

Schalten Sie die Taste aus, drücken Sie die Taste ON/READ 5 Sekunden lang, bis sie "Boot" anzeigt, und drücken Sie erneut die TASTE ON/READ, bis sie "CAL" anzeigt und eine folgende Abbildung auf dem Bildschirm angezeigt wird. Benutzer können die Figur mit der Taste ON/READ entsprechend der Genauigkeit des Messgeräts einstellen. Einstellbereich: -7 bis 7mm;

dann lange Taste ON/READ wieder, um den Summer durch Auswahl von "bP.on" oder "bP.oFF" einzustellen; drücken Sie dann erneut die Taste ON/READ, um die Hintergrundbeleuchtung einzustellen, indem Sie "bL.on" oder "bL.oFF" auswählen. Schließlich, lang-Taste ON / READ, um alle Einstellungen zu speichern.

Nettoyage

Ne jamais immerger le télémètre laser atolla T201 dans l'eau. Essuyez-le à l'aide d'un chiffon doux humecté.

Stockage

Le télémètre laser atolla T201 doit être rangé dans un endroit sec et protégé dont la température ambiante se situe entre 14°F (-10°C) et 140°F (60°C), et une humidité relative de moins de 70%.

Rangez l'appareil sous clé, voire hors de la portée des enfants et tout individu non familier avec ce type d'appareil.

Afin d'éviter les risques de fuite d'électrolyte, retirez les piles avant le stockage prolongé ou expédition de l'appareil.

Vous trouverez plus d'informations concernant les accessoires sur www.atolla.us

日本語



- ご使用前に、この『安全上のご注意』をすべてよくお読みのうえ、指示に従って正しく使用してください。
- レーザー光が目に入ると視力に影響を及ぼす場合があります。
- レーザー光を直接のぞいたり、人や動物に向けたりしないでください。
- 子供を近づけないでください。

この取扱説明書は、大切に保管してください。



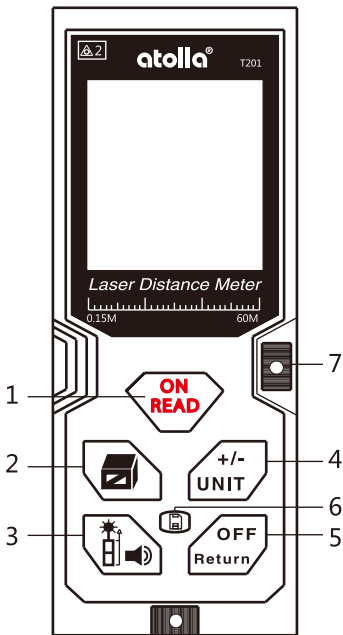

各部の名称

- 1.電源 ON/ 測定キー
- 2.面積 / 容積 / 間接測定キー
- 3.測定基準/ミュートキー
- 4.加算/減算
- 5.リターン/ 電源 OFF キー
- 6.履歴キー
- 7.水準器

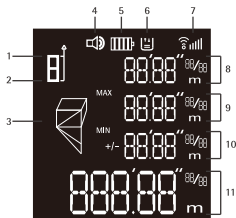

ディスプレイの名称

- 1.測定基準表示(前端)
- 2.測定基準表示(後端)
- 3.面積 / 容積 / 間接測定(ピタゴラス)機能表示
- 4.Sound
- 5.電池残量表示
- 6.履歴 / メモリー番号表示
- 7.信号強度
- 8.測定値1表示
- 9.測定値2表示

- 10.測定値3表示
- 11.測定結果表示

作業前の準備をする

電池を取り付ける

- 1.電池収納カバーを取り外します。
- 2.電池収納部内の表示に従い、電池の向きに注意して電池を取り付けます。
- 3.電池収納カバーを上から押し込んで取り付けます。

作業する

スイッチの ON/OFF

スイッチ ON：『電源 ON/ 測定キー』を長押しすると ON になり同時にレーザー光が照射されます。

スイッチ OFF：「リターン/ 電源 OFF キー (OFF Retain)」を約 2～3 秒間押す。3分経過すると自動的に電源が“OFF”になります。

測定基準の設定

測定基準は本体後端に設定されています。測定基準を変更する場合は、『測定基準キー』を押してください。

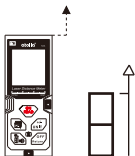

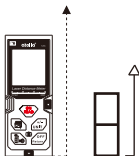

先端



後端

測定値の履歴の参照

測定値は最大 20 個前まで自動的に保存されます。自動保存された履歴を参照することができます。

- 1.『履歴キー』を 1 回押します。
- 2.最後に測定された値が表示され、『面積 / 容積 / 間接測定キー ()』又は『加算/減算/単位キー ()』を押して呼出したい履歴を表示します。

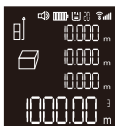

(2)

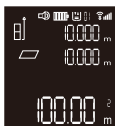

(4)

測定

測定範囲は 60 m までです。

周囲に日光などの強い光がある場合や、反射の弱い対象物までの距離を測定する場合は、測定可能距離が短くなる場合があります。



距離測定

- 1.『電源 ON/ 測定キー』を押して電源 ON にします。
- 2.レーザー光で距離を測定する対象物を狙って、『電源 ON/ 測定キー』をもう一度押すと測定が開始されます。
- 3.ディスプレイに測定結果が表示されます。

連続測定

- 1.『電源 ON/ 測定キー』を長押しします。ピープ音が鳴り連続測定が可能になります。
- 2.ディスプレイ上に min(最小値)と max(最大値)が表示されます。
- 3.『電源 ON/ 測定キー』をもう一度押しします。最後の測定値と min(最小値)及び max(最大値)が表示され連続測定が終了します。

加算/減算機能

- 1.『加算/減算/単位キー ()』を押します。この時、ディスプレイには「+」が表示されます。
- 2.『加算/減算/単位キー ()』をもう一度押しします。この時、ディスプレイには「-」が表示されます。

3. 次の距離を測定すると、自動的に結果が表示されます。

面積(長さ×幅)

1. 『面積 / 容積 / 間接測定キー(📏)』を 1 回押します。
2. ディスプレイの面積表示が点灯し、測定する辺が点滅します。
3. 《長さ》《幅》を順に測定すると、自動的に結果が表示されます。

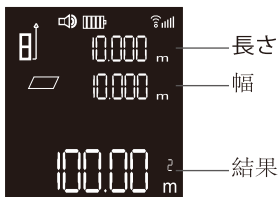

容積(長さ×幅×高さ)

1. 『面積 / 容積 / 間接測定キー(📏)』を 2 回押します。
2. ディスプレイの容積表示が点灯し、測定する辺が点滅します。
3. 《長さ》《幅》《高さ》を順に測定すると、自動的に結果が表示されます。

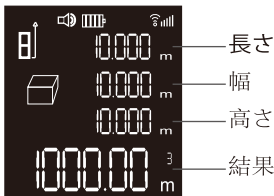

間接測定(ピタゴラス)

離れた場所の距離をピタゴラスの定理を用いて間接的に測定できます。

直接測定が困難な場所や危険な場所で距離を測定するのに便利です。

正確な測定結果を得るためには、レーザー光と求めようとする距離が、完全に直角を成す必要があります。(三平方の定理)

2点ピタゴラス

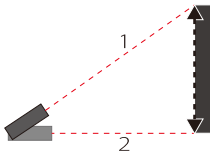

- 1.『面積 / 容積 / 間接測定キー(📏)』を3回押します。

- 2.ディスプレイの間接測定表示(2点ピタゴラス)が点灯し、測定する辺が点滅します。
- 3.《斜辺》《水平》を順に測定すると、自動的に結果が表示されます。

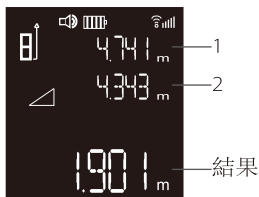

3点ピタゴラス

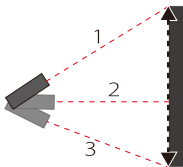

- 1.『面積 / 容積 / 間接測定キー(📏)』を4回押します。
- 2.ディスプレイの間接測定表示(3点ピタゴラス)が点灯し、測定する辺が点滅します。

- 3.《上部斜辺》《水平》《下部斜辺》を順に測定すると、自動的に結果が表示されます。

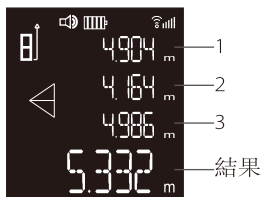

3点ピタゴラス(部分高測定)

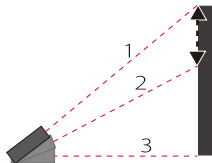

- 1.『面積 / 容積 / 間接測定キー(📏)』を5回押します。
- 2.ディスプレイの間接測定表示(部分高)が点灯し、測定する辺が点滅します。
- 3.《上部斜辺》《中部斜辺》《水平》を順に測定すると、自動的に結果が表示されます。

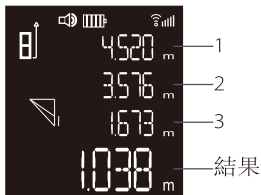

*必ずディスプレイ上に表示されるアイコンの測定順序に従ってください。

ピタゴラス機能を使用して測定する3点/(2点)は全て同一平面上にある必要があります。

*間接測定(ピタゴラス)時には、連続測定を併用することを推奨します。

*ピタゴラス機能で求めた値は測定値に基づく計算結果であり、本機の測定精度の対象外となります。

セルフキャリブレーション

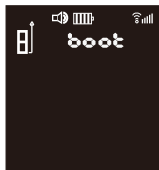

電源を切り、長押しボタンON/READを5秒間押して「boot」と表示し、「CAL」と表示されるまでON/READボタンをもう一度長押しすると、次の図が画面に表示されます。ユーザーはメーターの精度に応じてボタンON/READで図を調整することができます。調整範囲:-7~7mm。その後、もう一度ボタンを押すと、「bP.on」または「bP.oFF」を選択してブザーを設定します。その後、もう一度ボタンをON/READを長押しして、「bL.on」または「bL.oFF」を選択してバックライトを設定します。最後に、ボタンを長押しON/READを押して、すべての設定を保存します。

お手入れ

本体の汚れは、乾いたやわらかい布で軽く拭いてください。

保管について

必ず専用収納ケースに入れて保管してください。保管の際には高温・多湿となる環境は避けてください。

長時間にわたって製品を使用しない場合は、本体から電池を取り出して保管してください。液漏れの恐れがあります。

Reglas de seguridad:

¡Felicitaciones por la compra de su nuevo atolla T201! Para utilizar plenamente la funcionalidad de este dispositivo de medición y para garantizar un funcionamiento seguro, obsérvense las instrucciones siguientes:

- Lea los manuales de instrucciones antes de empezar a utilizar el dispositivo.
- No mire directamente al rayo láser. Mirar directamente al rayo láser puede ser peligroso para los ojos.
- No dirija el rayo láser hacia otras personas. Asegúrese de que el rayo láser apunte por encima o por debajo del nivel de los ojos.
- No utilice el atolla T201 como el dispositivo de control. Úselo solamente como dispositivo de medición.



Láser Clase 2: Mirar al rayo láser puede ser peligroso para los ojos.

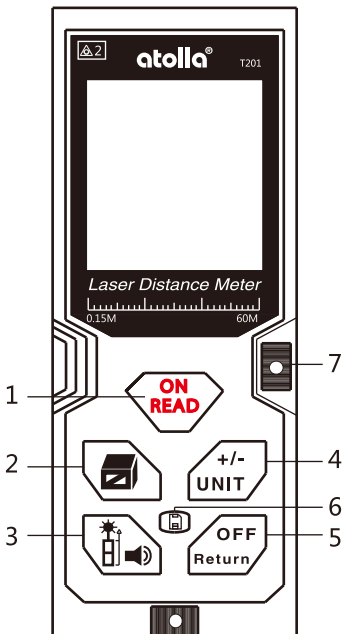

Botones de funciones

1. Botón de encendido/de medición
2. Botón de área / volumen / medición indirecta
3. Botón de referencia/de silencio
4. Botón de suma (+) / resta (-) / unidad
5. Botón de apagado/ de retorno
6. Botón Historial
7. Nivel de burbuja

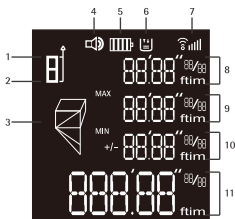

Pantalla

1. Nivel de referencia (frontal)
2. Nivel de referencia (trasero)
3. Área, volumen, medición indirecta
4. Sonido
5. Estado de la batería
6. Memoria histórica
7. Señal láser

8. Valor medido 1
9. Valor medido 2
10. Valor medido 3
11. Línea de resumen (valor final)

Inicio

Use únicamente baterías AAA (1.5V) para el medidor de distancia láser atolla T201.

1. Abra la tapa de compartimiento de baterías en la parte trasera.
2. Inserte las baterías en el dispositivo, prestando atención a los polos correctos.
3. Cierre la tapa del compartimiento de baterías.

Operación

1. Encender y apagar el T201

ON: Mantenga pulsado el botón ON / READ () durante 2 segundos para encender el T201.

OFF: Mantenga pulsado el botón OFF / Retorno () durante 2 segundos para apagar el instrumento láser.

El láser se apaga automáticamente después de 3 minutos de inactividad.

2. Volver

Presione el botón OFF / Retorno una vez para deshacer la última acción.

3. Cambiar las unidades de visualización

Mantenga pulsado el botón +/- Unidad () durante 2 segundos para cambiar las unidades de visualización. Las unidades disponibles son pies, metros y pulgadas.

4. Configurar el punto de referencia de medición

Cuando se enciende el medidor de distancia, el punto de referencia de medición por defecto es la parte posterior del medidor. Presione el botón de referencia /de silencio () para cambiar el punto de referencia de medición a la parte frontal del medidor.

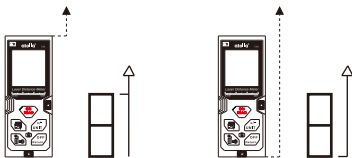

Parte frontal

Parte posterior

5. Revisar las últimas 20 mediciones

Presione el botón Historial () para revisar las últimas 20 mediciones o resultados calculados que se muestran en orden inverso. La posición de memoria histórica de cada medición se mostrará en el borde superior de la pantalla. Puede usar el botón de área

/ volumen / medición indirecta y el Botón + / - / Unidad para desplazarse por estos registros.

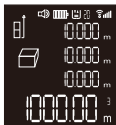

(2)



(4)

Mediciones

El medidor de distancia láser atolla T201 tiene un máximo rango de medición de 197 pies (60 m). El uso con luz solar intensa puede disminuir el rango del medidor. Las propiedades reflectantes de la superficie también pueden reducir el rango del medidor.

Medición de distancia única

1. Encender el instrumento láser.
2. Dirija el punto láser hacia el objetivo
3. Presione el botón ON / READ () , mostrándose el valor medido.

Medición continua, máxima y mínima

1. Mantenga pulsado el botón ON / READ () hasta



que se active la medición continua.

2. El valor de medición se actualiza aproximadamente cada 0,5 segundos en el modo de medición continua. Los valores mínimos y máximos correspondientes se muestran dinámicamente.
3. Mantenga presionado el botón ON / READ () nuevamente para dejar la medición continua.

Medición de suma/resta



1. Presione el botón +/-/Unidad () para sumar el siguiente valor medido al anterior.
2. De nuevo presione el botón +/-/UNIT para restar el siguiente valor medido del anterior.
3. Presione el botón OFF/retorno para cancelar la última acción.

Medición de área

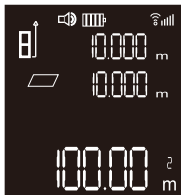
1. Presione el botón de área (). El símbolo () aparece en la pantalla.
2. Presione el botón ON/READ para tomar la primera medición (p. ej. longitud).
3. De nuevo presione el botón ON/READ para tomar la segunda medición (p.ej. ancho).
4. El resultado calculado del área se muestra en la línea de resumen.



Medición de volumen

1. Presione el botón de área () dos veces , hasta que aparezca el símbolo () en la pantalla.
2. Presione el botón ON/READ para tomar la primera medición (longitud).
3. De nuevo presione el botón ON/READ para tomar la segunda medición (ancho).
4. De nuevo presione el botón ON/READ para tomar la tercera medición (altura).
5. El resultado caculado del volumen se muestra en la línea de resumen.

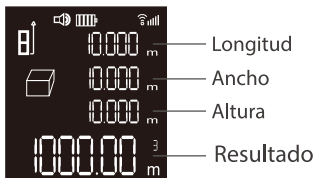

Mediciones indirectas

Las mediciones indirectas se utilizan cuando una medición directa no es posible. Las mediciones indirectas se calculan según los valores medidos de la hipotenusa y un lado de un triángulo rectángulo (triángulo con un ángulo de 90 grados). Las mediciones indirectas son menos precisas que las mediciones directas. Para mayor precisión con mediciones indirectas, sostenga el atolla T201 en la misma posición (solamente cambiando el ángulo) para todas las mediciones.

Usandos dos puntos

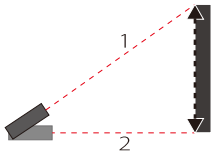

1. Presione el botón de área tres veces hasta que aparezca el símbolo (\triangle) en la pantalla.
2. Dirija el láser al punto superior (1) y después tome la medición. El valor medido se mostrará en la primera línea.
3. Mantenga el medidor tan perpendicular a la línea entre las dos mediciones como sea posible (con

el uso del nivel de burbuja), presione el botón ON/READ nuevamente para medir la distancia resultado del punto horizontal (2). El valor medido se mostrará en la segunda línea.

4. El resultado calculado se muestra en la línea de resumen.

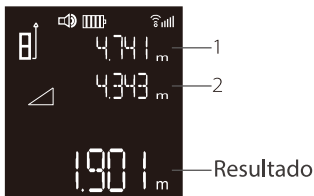

Usandos tres puntos (Altura total)

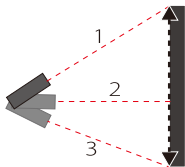

1. Presione el botón de área/volumen cuatro veces hasta que aparezca el símbolo () en la pantalla.
2. Dirija el láser al punto más alto (1) y después presione el botón ON/READ para tomar la medición. El valor medido se mostrará en la primera línea.
3. Mantenga el medidor perpendicularmente a la línea entre las dos mediciones como sea posible (con el uso del nivel de burbuja), presione el botón ON/READ nuevamente para medir la distancia, resultado del punto horizontal (2). El valor medido se mostrará en la segunda línea.
4. Dirija el láser al punto inferior (3) y presione el botón ON/READ para tomar la medición. La medida se mostrará en la tercera línea.
5. El resultado calculado (Distancia 1-3) se muestra en la línea de resumen.

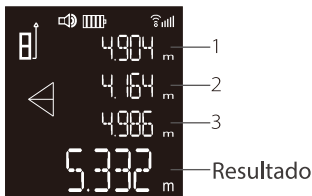

Usandos tres puntos (Altura parcial)

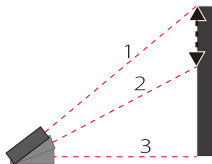

1. Presione el botón de área/volumen cinco veces hasta que aparezca el símbolo () en la pantalla.
2. Dirija el láser al punto (1) y después presione el botón ON/READ para tomar la medición. El valor medido se mostrará en la primera línea.
3. Dirija el láser al punto (2) y presione el botón ON/READ para tomar la medición. El valor medido se mostrará en la segunda línea.
4. Mantenga el medidor perpendicularmente a la línea entre las dos mediciones como sea posible (con el uso del nivel de burbuja), presione el botón ON/READ nuevamente para medir la distancia resultado del punto horizontal (3). El valor medido se mostrará en la tercera línea.
5. El resultado calculado (Distancia 1-2) se muestra en la línea de resumen.

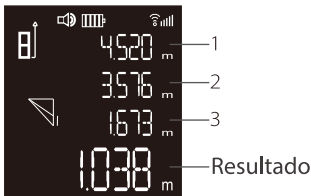

Función de calibración

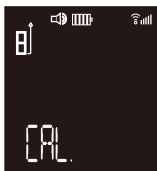
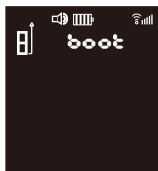

Mantenga pulsado el botón ON/READ durante cinco segundos en un estado de apagado para entrar al modo de configuración, se mostrará boot. Mantenga pulsado el botón ON/READ hasta que aparezca CAL. Puede calibrarse valores medidos en el rango entre +/-7 mm a través de presionar el botón ON/READ. Se puede configurar el zumbador por "bP.on" o "bP.off" y configurar la retroiluminación por "bL.on" o "bL.off".

Limpieza

No sumerja el medidor de distancia láser atolla T201 en agua. Limpie la suciedad con un paño suave y húmedo.

Almacenamiento

El medidor de distancia láser atolla T201 debe almacenarse en un área seca y segura con temperaturas entre 14 ° F (-10 ° C) y 140 ° F (60 ° C) y con una humedad inferior al 70 % de HR. Guarde el instrumento en una área cerrada dónde esté fuera del alcance de los niños y de las personas que no estén familiarizadas con la herramienta. Saque las baterías antes de almacenamiento durante largos períodos o transporte para evitar fugas de las baterías.

Encontrará más informaciones en la página Web www.atolla.us.

Membership Registration

Activate 2-Years Warranty



Scan this QR code or type in browser:

bit.ly/2year-warranty



2 Years
Warranty Extension



VIP
Customer Service



Give Away
Coupon/Free Product

Obtain Your VAT invoice



Scan this QR code or type in browser:

bit.ly/get-invoice

