



SKU: VB018 | SPANNUNG: 12.8 V | KAPAZITÄT: 100 AH | ENERGIE: 1280WH

## ELEKTRISCHE SPEZIFIKATIONEN

Nominale Spannung	12.8 V
Nominale Kapazität	100 Ah
Widerstand	≤10 mΩ
Effizienz	99%
Selbstentladung	<3% Pro Monat
Zelltyp - Chemie	LiFePO4

## LADE SPEZIFIKATIONEN

Standard-Ladestrom	≤ 50 A
Max. Ladestrom	100 A
Erhaltungslade spannung	13.8 ± 0.2 V
Empfohlene Ladespannung	14.4 V - 14.6 V
BMS-Ladeschutz spannung	14.6 V (Einzelzellspannung : 3.65 V)
Spannung wieder einschalten	14.4 V
Ausgleichender Strom	30 mA

## ABMESSUNGS SPEZIFIKATIONEN

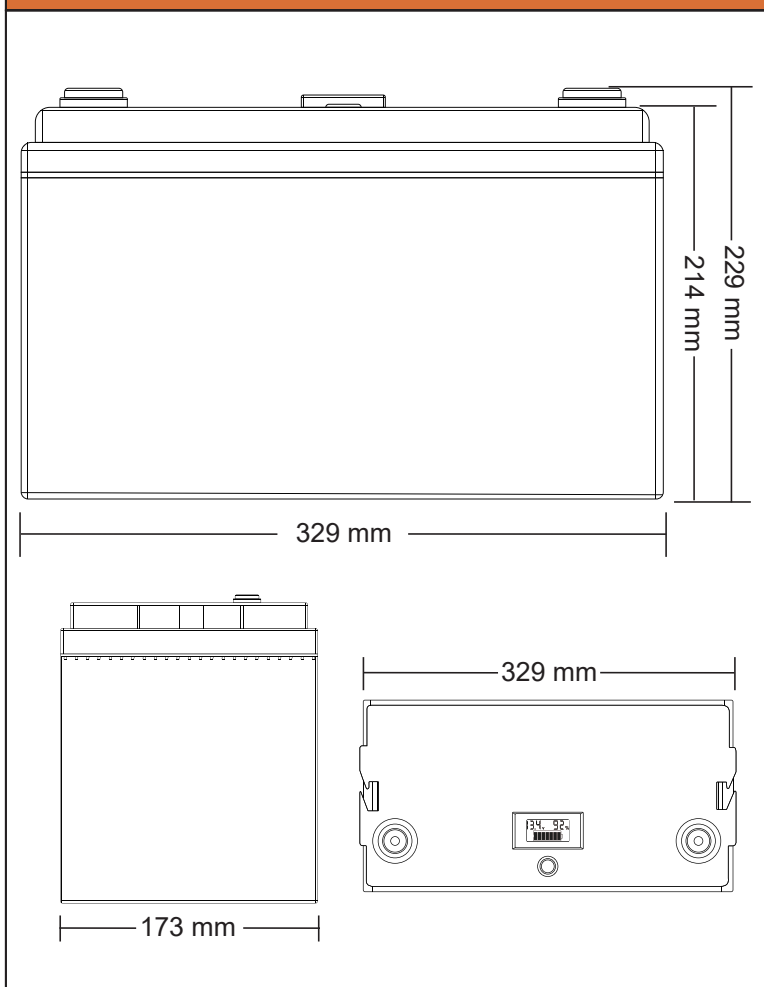

## ENTLADE SPEZIFIKATION

Standard-Entladestrom	50 A
Max. Dauerentladestrom	100 A
BMS-Entladungs-Abschaltstrom	180 A Für 10 S
Spitzenentladestrom	350 A Für 5 S
BMS-Entladeschutz spannung	10 V ± 0.2 V
Spannung wieder einschalten	11.2 V ± 0.04 V
Kurzschlusschutz	250 μs

## TEMPERATUR SPEZIFIKATIONEN

Entladetemperatur	-20 °C - 60 °C
Ladetemperatur	0 °C - 55 °C
BMS-Hochtemperatur-Abschaltung	65 °C
BMS-Wiederverbinden temperatur	55 °C

## MECHANISCHE SPEZIFIKATIONEN

Abmessungen (L x W x H)	329*173*229 mm
Nettogewicht	10.0 kg
Terminaltyp	M8
Schalenmaterial	ABS
IP-Bewertung	IP65

Um einen sicheren und effizienten Betrieb zu gewährleisten, beziehen Sie sich immer auf die neueste Ausgabe unserer Datenblätter, die auf unserer Website [www.creabest.de](http://www.creabest.de) veröffentlicht sind. Alle Warenzeichen sind Eigentum ihrer jeweiligen Inhaber. Alle Daten können ohne Vorankündigung geändert werden.



SKU: VB018 | SPANNUNG: 12.8 V | KAPAZITÄT: 100 AH | ENERGIE: 1280 WH

ENTLADEKURVE MIT UNTERSCHIEDLICHER RATE (25°C)

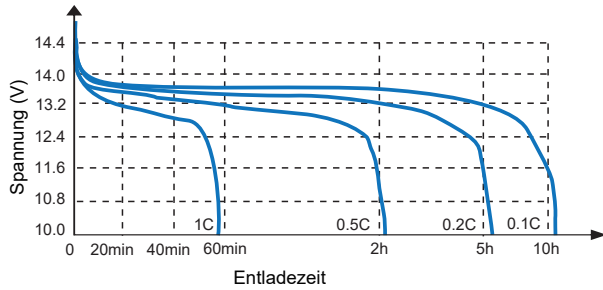

LADEZUSTANDSKURVE (0.5C, 25°C)

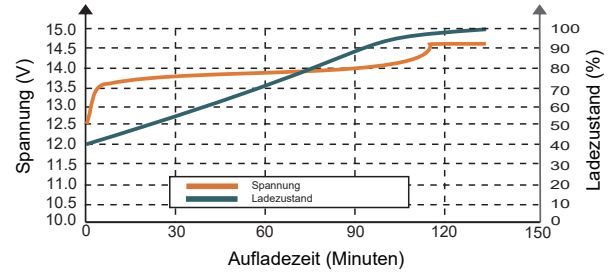

LADECHARAKTERISTIK (0.5C, 25°C)

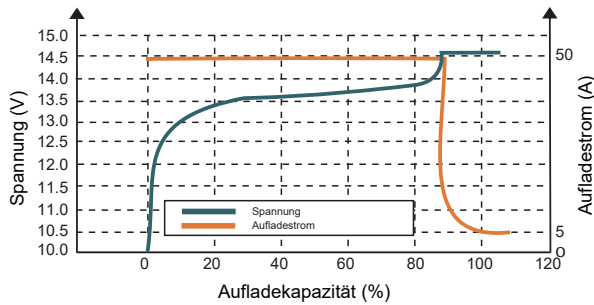

UNTERSCHIEDLICHE TEMPERATUR-ENTLADUNGSKURVE (0.5C)

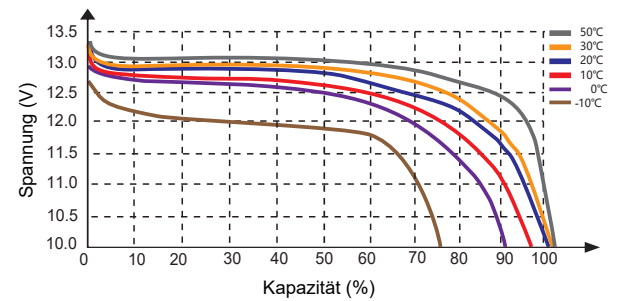

UNTERSCHIEDLICHE TEMPERATUR-SELBSTENTLADEKURVE

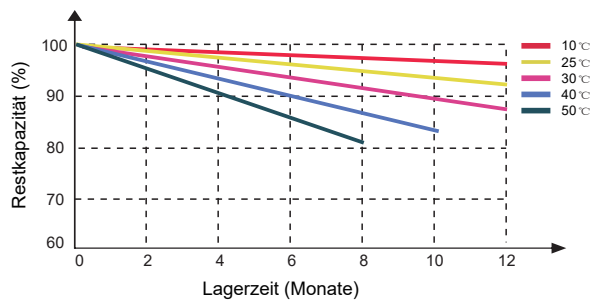

UNTERSCHIEDLICHE DOD-ENTLADUNGSZYKLUS-LEBENS-KURVE

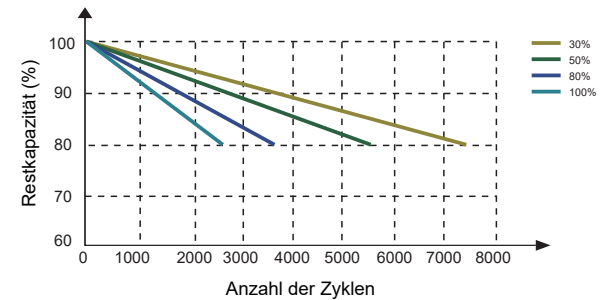

## MERKMALE DER LIFEPO<sub>4</sub>-AKKU



### HOHE TEMPERATURBESTÄNDIGKEIT

Der Spitzenwert der elektrischen Lithium-Eisenphosphat-Heizung kann 350°C - 500°C erreichen, während Lithiummanganat und Kobaltsäure Lithium nur etwa 200°C betragen, mit einem weiten Betriebstemperaturbereich (-20°C - 75°C).



### BMS-STEUERUNG

Das Batteriemanagementsystem überwacht und passt sich an den Batteriezustand an, um Leistung und Sicherheit zu maximieren.



### HOHE SICHERHEIT

Die P-O-Bindung im Lithiumeisenphosphatkristall ist stabil und schwer zu zersetzen. Selbst bei hoher Temperatur oder Überladung kollabiert es nicht und erzeugt keine Wärme wie Lithium-Kobaltoxid oder bildet stark oxidierende Substanzen, sodass es eine gute Sicherheit bietet.



### UMWELTSCHUTZ

Lithium-Eisenphosphat-Batterien gelten im Allgemeinen als frei von Schwermetallen und seltenen Metallen (die Nickel-Wasserstoff-Batterie erfordert seltene Metalle), ungiftig (SGS-Zertifizierung), umweltfreundlich und erfüllt die europäischen RoHS-Vorschriften und ist absolut umweltfreundliche Batterie.



### LANGER ZYKLUS

Bei 80% Entladetiefe übersteigt die Anzahl der Zyklen 3,000 und es wird eine 2-jährige Garantie gewährt.



### GERINGES GEWICHT

Das Volumen einer LiFePO<sub>4</sub>-Batterie mit der gleichen Spezifikation und Kapazität entspricht dem Volumen einer Blei-Säure-Batterie, das Gewicht beträgt 1/3 der Blei-Säure-Batterie. Dies ermöglicht eine einfache Installation und einen einfachen Transport.